

SOMMARIO

1. INTRODUZIONE.....	7
1.1 Lettere tra parentesi.....	7
1.2 Problemi e riparazioni.....	7
2. DESCRIZIONE.....	7
2.1 Descrizione dell'apparecchio.....	7
2.2 Descrizione del pannello di comando (touch screen).....	7
2.3 Descrizione degli accessori.....	8
2.4 Descrizione del contenitore latte.....	8
2.5 Descrizione dell'erogatore acqua calda.....	8
3. PRIMA MESSA IN FUNZIONE DELL'APPARECCHIO.....	8
4. ACCENSIONE DELL'APPARECCHIO.....	8
5. SPEGNIMENTO DELL'APPARECCHIO.....	9
6. IMPOSTAZIONI DEL MENÙ.....	9
6.1 Risciacquo.....	9
6.2 Lingua.....	9
6.3 Manutenzione.....	9
6.4 Generale.....	10
6.5 Statistiche.....	11
7. PREPARAZIONE DEL CAFFÈ.....	11
7.1 Variazione temporanea dell'aroma del caffè11	
7.2 Preparazione di ricette automatiche utilizzando il caffè in chicchi.....	11
7.3 Preparazione del caffè utilizzando il caffè pre-macinato.....	12
7.4 Regolazione del macinacaffè.....	13
7.5 Consigli per un caffè più caldo.....	13
8. CARAFFA DI CAFFÈ.....	13
9. PREPARAZIONE DI BEVANDE CON LATTE	13
9.1 Riempire e agganciare il contenitore latte..	14
9.2 Regolare la quantità di schiuma.....	14
9.3 Preparazione automatica di bevande a base di latte.....	14
9.4 Pulizia del contenitore latte dopo ogni uso..	14
10. PROGRAMMAZIONE E SELEZIONE.....	15
11. EROGAZIONE DELL'ACQUA CALDA.....	15
12. PULIZIA.....	15
12.1 Pulizia della macchina.....	15
12.2 Pulizia del circuito interno della macchina..	16
12.3 Pulizia del contenitore dei fondi di caffè.....	16
12.4 Pulizia della vaschetta raccogli-gocce e griglia vaschetta.....	16
12.5 Pulizia dell'interno della macchina.....	16
12.6 Pulizia del serbatoio acqua.....	16
12.7 Pulizia dei beccucci erogatore caffè.....	16
12.8 Pulizia dell'imbuto per l'introduzione del caffè pre-macinato.....	16
12.9 Pulizia dell'infusore.....	17
12.10 Pulizia del contenitore latte (D).....	17
12.11 Pulizia dell'ugello acqua calda.....	17
12.12 Pulizia dell'erogatore acqua calda.....	18
13. DECALCIFICAZIONE.....	18
14. PROGRAMMAZIONE DELLA DUREZZA DELL'ACQUA.....	19
14.1 Misurazione della durezza dell'acqua.....	19
14.2 Impostazione durezza acqua.....	19
15. FILTRO ADDOLCITORE.....	19
15.1 Installazione del filtro.....	20
15.2 Sostituzione del filtro.....	20
15.3 Rimozione del filtro.....	21
16. DATI TECNICI.....	21
16.1 Consigli per il Risparmio Energetico.....	21
17. MESSAGGI VISUALIZZATI SUL DISPLAY.....	21
18. RISOLUZIONE DEI PROBLEMI.....	23

Prima di utilizzare l'apparecchio leggere sempre il fascicolo delle avvertenze di sicurezza.

1. INTRODUZIONE

Grazie per aver scelto la macchina automatica per caffè e cappuccino.

Vi auguriamo buon divertimento con il vostro nuovo apparecchio. Prendetevi un paio di minuti per leggere le presenti istruzioni per l'uso. Eviterete così di incorrere in pericoli o di danneggiare la macchina.

1.1 Lettere tra parentesi

Le lettere tra parentesi corrispondono alla legenda riportata nella Descrizione dell'apparecchio (pag. 2-3).

1.2 Problemi e riparazioni

In caso di problemi, cercare prima di tutto di risolverli seguendo le avvertenze riportate nei capitoli "17. Messaggi visualizzati sul display" e "18. Risoluzione dei problemi".

Se queste risultassero inefficaci o per ulteriori chiarimenti, si consiglia consultare l'assistenza clienti telefonando al numero indicato nel foglio "Assistenza clienti" allegato.

Se il Vostro paese non è tra quelli elencati nel foglio, telefonare al numero indicato nella garanzia. Per eventuali riparazioni, rivolgersi esclusivamente all'Assistenza Tecnica De'Longhi. Gli indirizzi sono riportati nel certificato di garanzia allegato alla macchina.

2. DESCRIZIONE

2.1 Descrizione dell'apparecchio







(pag. 3 - A)

- A1. Contenitore chicchi
- A2. Coperchio del contenitore chicchi
- A3. Coperchio dell'imbuto e dell'alloggio misurino
- A4. Imbuto per l'introduzione del caffè pre-macinato (Estraibile)
- A5. Alloggio misurino
- A6. Ripiano poggiategge (scaldatezze, quando la modalità Risparmio energetico è disattivata)
- A7. Tasto ON/STAND-BY
- A8. Manopola regolazione del grado di macinatura
- A9. Interruttore generale (sul retro della macchina)
- A10. Cavo alimentazione
- A11. Coperchio serbatoio acqua
- A12. Serbatoio acqua
- A13. Alloggio filtro addolcitore
- A14. Sportello di servizio (si accede al contenitore fondi e all'infusore)
- A15. Ugello acqua calda
- A16. Erogatore di caffè (regolabile in altezza)
- A17. Infusore (accessibile con sportello aperto)
- A18. Convogliatore caffè (all'interno dello sportello)







- A19. Vassoio poggiategge
- A20. Indicatore galleggiante del livello acqua in vaschetta raccogliocce
- A21. Griglia vaschetta
- A22. Vaschetta raccogliocce
- A23. Contenitore per i fondi di caffè

2.2 Descrizione del pannello di comando (touch screen)

(pag. 2 - B)

- B1. Display
- B2. /ESC: menù impostazioni dell'apparecchio / premere per uscire dal menù
- B3.  / ◀: Menù selezione bevande personali (my). Al primo utilizzo, si procede direttamente alla personalizzazione della bevanda / Freccia di scorrimento
- B4.  / : Per confermare la selezione / Selezione aroma
- B5.  / : Freccia di scorrimento / Menù selezione bevande (diverse dalle bevande a selezione diretta):

Bevanda	ESAM42X.4Y	ESAM42X.8Y
2 Espresso	•	•
Ristretto	•	•
2 Ristretto	•	•
Espresso Lungo	•	•
2 Espresso Lungo	•	•
Long	•	(tasto a selezione diretta)
Doppio+	•	•
Caffelatte	•	•
Latte Caldo	•	(tasto a selezione diretta: Milk)
Hot Water	•	•
Coffee Pot	•	•
Flat White	-	•
Cappuccino+	-	•

- B6.  Espresso: per erogare una tazza di caffè espresso
- B7.  Coffee: per erogare una tazza di coffee
- B8.  Cappuccino: per erogare una tazza di cappuccino
- B9.  Latte Macchiato: per erogare una tazza di latte macchiato
- B10.  Long: per erogare una tazza di caffè long
- B11.  Milk: per erogare una tazza di latte caldo

*Solo modello ESAM42X.8Y

Nota Bene :

Per attivare le icone, è sufficiente un leggero tocco.

2.3 Descrizione degli accessori

(pag. 2 - C)

- C1. Striscia reattiva "Total Hardness Test"
- C2. Misurino dosatore del caffè pre-macinato
- C3. Decalcificante
- C4. Filtro addolcitore (se previsto)
- C5. Pennello per pulizia
- C6. Caraffa* (Solo modello ESAM42X.8Y)

2.4 Descrizione del contenitore latte

(pag. 2 - D)

- D1. Coperchio con dispositivo montalatte
- D2. Manopola regolazione schiuma e funzione CLEAN
- D3. Tubo erogazione latte schiumato
- D4. Pulsanti di sgancio del coperchio
- D5. Tubo pescaggio latte
- D6. Contenitore latte
- D7. Connettore tubo pescaggio latte (sotto il coperchio)

2.5 Descrizione dell'erogatore acqua calda



(pag. 2 - E)

- E1. Pulsante di sgancio
- E2. Erogatore
- E3. Ugello acqua calda
- E4. Cover estraibile

3. PRIMA MESSA IN FUNZIONE DELL'APPARECCHIO

Nota Bene:





- Al primo utilizzo risciacquare con acqua calda tutti gli accessori rimovibili che sono destinati al contatto con acqua o latte.
- Al primo utilizzo il circuito acqua è vuoto, per questo la macchina potrebbe essere molto rumorosa: il rumore si attenuerà man mano che il circuito si riempirà.
- La macchina è stata controllata in fabbrica utilizzando del caffè per cui è del tutto normale trovare qualche traccia di caffè nel macinino. È garantito comunque che questa macchina è nuova.

1. Collegare l'apparecchio alla rete elettrica (fig. 1) e assicurarsi che l'interruttore generale (A9), posto sul retro dell'apparecchio sia in posizione I (fig. 2);
2. "Language" (lingua): premere le frecce di scorrimento  (B3) o  (B5) fino a visualizzare la lingua desiderata: quindi premere  (B4) per confermare.



Procedere quindi seguendo le istruzioni indicate sul display dall'apparecchio stesso:

3. Estrarre il serbatoio dell'acqua (A12) (fig. 3), riempire fino alla linea MAX (impressa sul serbatoio) con acqua fresca (fig. 4); e inserire quindi il serbatoio stesso (fig. 5);
4. Controllare che l'erogatore acqua calda (E) sia inserito sull'ugello (A15) (fig. 6) e posizionarvi sotto un contenitore (fig. 7) con capienza minima di 600 ml;
5. Premere  (B4) per confermare: l'apparecchio eroga acqua dall'erogatore (fig. 8) e poi si spegne automaticamente.

Procedere quindi al risciacquo del circuito latte come segue:

6. Riaccendere la macchina premendo il tasto  (A7) (fig. 9): l'apparecchio esegue automaticamente un ciclo di preriscaldamento e di risciacquo che non può essere interrotto;
7. Riempire con acqua il contenitore latte (D6) fino al livello MAX;
8. Riposizionare il coperchio sul contenitore latte;
9. Se presente, estrarre l'erogatore acqua calda premendo il pulsante di sgancio (E1) (fig. 18);
10. Agganciare spingendo a fondo il contenitore all'ugello (fig. 19): la macchina emette un segnale acustico (se attivo);
11. Ruotare la manopola regolazione schiuma (D2) in posizione  (no schiuma);
12. Posizionare un contenitore con capacità minima 600ml sotto il tubo erogazione latte (D3);
13. Procedere con le erogazioni di tre "Latte caldo" consecutive:
 - **ESAM42X.4Y:** Premere  (B5) e selezionare "Latte caldo". Quindi confermare premendo  (B4).
 - **ESAM42X.8Y:** Premere  (B11).

Nota Bene:

Al termine di ogni erogazione, premere  /  (B2) per annullare la richiesta di clean del contenitore latte.

14. Estrarre il contenitore latte.

Ora la macchina da caffè è pronta per il normale utilizzo.

Nota Bene:

- Al primo utilizzo è necessario fare 4 - 5 espresso prima che la macchina cominci a dare un risultato soddisfacente.
- Per migliori prestazioni della macchina, si consiglia di installare il filtro addolcitore (C4) seguendo le indicazioni al capitolo "15. Filtro addolcitore" Se il vostro modello non ha in dotazione il filtro, è possibile richiederlo ai Centri Assistenza Autorizzati De'Longhi.

4. ACCENSIONE DELL'APPARECCHIO

Nota Bene:

Prima di accendere l'apparecchio, accertarsi che l'interruttore generale (A9), posto sul retro dell'apparecchio, sia premuto (fig. 2). Ad ogni accensione, l'apparecchio esegue automaticamente un ciclo di preriscaldamento e di risciacquo che non può essere

interrotto. L'apparecchio è pronto all'uso solo dopo l'esecuzione di questo ciclo.

Pericolo scottature!

Durante il risciacquo, dai beccucci dell'erogatore del caffè (A16) fuoriesce un po' di acqua calda che sarà raccolta nella vaschetta raccogliacqua (A22) sottostante. Prestare attenzione a non venire in contatto con spruzzi d'acqua.

- Per accendere l'apparecchio, premere il tasto  (A7) (fig. 9).
- Una volta completato il riscaldamento, l'apparecchio effettua automaticamente un risciacquo; in questo modo, oltre a riscaldare la caldaia, l'apparecchio procede a far scorrere l'acqua calda nei condotti interni perchè anch'essi si riscaldino.

L'apparecchio è pronta all'uso quando compare la schermata principale.

5. SPEGNIMENTO DELL'APPARECCHIO

Ad ogni spegnimento, l'apparecchio esegue un risciacquo automatico, qualora sia stato preparato un caffè.

1. Per spegnere l'apparecchio, premere il tasto  (A7) (fig. 9).
2. Se previsto, l'apparecchio esegue il risciacquo e poi si spegne (stand-by).

Nota Bene:

Se l'apparecchio non viene utilizzato per periodi prolungati, disconnettere l'apparecchio dalla rete elettrica:

1. Spegner prima l'apparecchio premendo il tasto  (A7) (fig. 9);
2. Premere l'interruttore generale (A9) posto sul retro dell'apparecchio (fig. 2) in posizione 0.

Attenzione!

Non premere mai l'interruttore generale quando l'apparecchio è acceso.









6. IMPOSTAZIONI DEL MENÙ

Il menù si sviluppa in 5 voci, alcune delle quali ha dei sottogruppi:

- Risciacquo; - Imposta temperatura,
- Lingua; - Durezza acqua,
- Manutenzione:
 - Decalcificazione, - Risparmio energetico,
 - Installa filtro, - Avviso acustico,
 - (se il filtro è stato installato): Sostituire filtro, - Bevande di fabbrica,
 - (se il filtro è stato installato): Rimuovere filtro; - Valori di fabbrica;
 - Svuotamento circuito; • Statistiche.
- Generale:

6.1 Risciacquo

Con questa funzione è possibile far uscire acqua calda dall'erogatore caffè (A16) e dall'erogatore acqua calda (E) se inserito, in modo da pulire e riscaldare il circuito interno della macchina.















1. Posizionare sotto l'erogatore caffè ed acqua calda (fig. 10) un recipiente con capacità minima 200ml;
2. Premere  /  (B2) per entrare nel menù;
3. Premere le frecce di scorrimento  /  (B3) o  (B5) fino a visualizzare la voce desiderata;
4. Premere  /  (B4): dopo qualche secondo, prima dall'erogatore caffè e successivamente dall'erogatore acqua calda (se inserito), esce acqua calda che pulisce e riscalda il circuito interno della macchina;
5. Per interrompere il risciacquo premere  /  o attendere l'interruzione automatica.

Nota Bene:

- Per periodi di inutilizzo superiori a 3-4 giorni è vivamente consigliato, una volta riaccesa la macchina, erogare 2/3 risciacqui prima di utilizzarla;
- È normale che, dopo aver eseguito tale funzione, ci sia dell'acqua nel contenitore dei fondi di caffè (A23).

6.2 Lingua

Se si desidera modificare la lingua del display (B1), procedere come segue:











1. Premere  /  (B2) per entrare nel menù;
2. Premere le frecce di scorrimento  /  (B3) o  (B5) fino a visualizzare la voce desiderata;
3. Premere  /  (B4);
4. Premere le frecce di scorrimento  /  (B3) o  (B5) fino a visualizzare la lingua desiderata;
5. Premere  /  (B4): l'apparecchio torna al menù;
6. Premere quindi  /  (B2) per uscire dal menù.

6.3 Manutenzione

A questa voce si trovano le operazioni di manutenzione che nel corso del tempo saranno richieste dalla macchina:

- **Decalcificazione:** Per le istruzioni relative alla decalcificazione, fare riferimento al capitolo "13. Decalcificazione".
- **Installa filtro/Sostituire filtro/Rimuovere filtro:** Per le istruzioni relative all'installazione/sostituzione/rimozione del filtro (C4), fare riferimento capitolo "15. Filtro addolcitore".
- **Svuotamento circuito:**

Per selezionare l'operazione, procedere come segue:

1. Premere  /  (B2) per entrare nel menù;
2. Premere le frecce di scorrimento  /  (B3) o  (B5) fino a visualizzare "Manutenzione";
3. Premere  /  (B4);
4. Premere le frecce di scorrimento  /  (B3) o  (B5) fino a visualizzare la voce desiderata;

5. Premere $\text{OK}/\text{F1}$ per selezionare;
6. Premere $\text{OK}/\text{F1}$ per confermare o $\text{ESC}/\text{F2}$ per ritornare alla videata precedente;

Seguire la procedura guidata:

7. Estrarre e svuotare il contenitore per i fondi di caffè (A23). Premere $\text{OK}/\text{F1}$;
8. Svuotare la vaschetta raccogli-gocce (A22) e reinserirla completa di contenitore fondi e griglia (A21). Premere $\text{OK}/\text{F1}$;
9. Posizionare un contenitore sotto l'erogatore caffè (A16) e sotto l'erogatore acqua calda (E). Premere $\text{OK}/\text{F1}$;
10. L'apparecchio esegue un risciacquo dall'erogatore caffè;
11. Estrarre il serbatoio (A12), svuotarlo completamente, quindi premere $\text{OK}/\text{F1}$;
12. (Se il filtro è installato) Rimuovere dal serbatoio il filtro (C4), quindi premere $\text{OK}/\text{F1}$;
13. Reinserire il serbatoio, quindi premere $\text{OK}/\text{F1}$;
14. Attendere che la macchina proceda allo svuotamento (Attenzione: acqua calda dagli erogatori!). Man mano che il circuito si svuota, l'apparecchio potrebbe aumentare la rumorosità: si tratta del normale funzionamento della macchina.
15. Estrarre, svuotare e riposizionare la vaschetta raccogli-gocce, quindi premere $\text{OK}/\text{F1}$;
16. Una volta completata la sequenza, premere $\text{OK}/\text{F1}$. L'apparecchio esegue lo spegnimento.

Nota Bene:

Alla successiva accensione la macchina richiede il riempimento del circuito: seguire le indicazioni dal punto 3 del paragrafo "3. Prima messa in funzione dell'apparecchio".

6.4 Generale

A questa voce si trovano le impostazioni per personalizzare le funzioni base dell'apparecchio:

1. Premere $\text{ESC}/\text{F2}$ (B2) per entrare nel menù;
2. Premere le frecce di scorrimento $\text{MY}/\text{F3}$ o $\text{MY}/\text{F4}$ (B5) fino a visualizzare "Generale";
3. Premere $\text{OK}/\text{F1}$ (B4) per confermare;
4. Premere le frecce di scorrimento $\text{MY}/\text{F3}$ o $\text{MY}/\text{F4}$ fino a visualizzare la voce desiderata:

Imposta temperatura:

Se si desidera modificare la temperatura dell'acqua con cui viene erogato il caffè, procedere come segue:

- Premere $\text{OK}/\text{F1}$ (B4). Sul display (B1) viene visualizzato il valore attualmente impostato e lampeggia il valore "Nuovo";
- Selezionare il nuovo valore che si desidera impostare con le frecce di scorrimento $\text{MY}/\text{F3}$ (B3) o $\text{MY}/\text{F4}$ (B5);
- 5. Una volta selezionato il valore desiderato (bassa, media, alta), premere $\text{OK}/\text{F1}$.

L'apparecchio torna alla videata precedente.

Nota Bene:

La variazione di temperatura è più efficace nelle bevande lunghe.

Durezza acqua

Per le istruzioni relative alla definizione e programmazione della durezza acqua, fare riferimento al capitolo "16. Programmazione della durezza dell'acqua".

Autospegnimento (stand-by):

È possibile impostare l'autospegnimento per fare in modo che l'apparecchio si spenga dopo 15 o 30 minuti oppure dopo 1, 2 o 3 ore di inutilizzo

- Premere $\text{OK}/\text{F1}$ (B4). Sul display (B1) viene visualizzato il valore attualmente impostato e lampeggia il valore "Nuovo";
- Selezionare il nuovo valore che si desidera impostare con le frecce di scorrimento $\text{MY}/\text{F3}$ (B3) o $\text{MY}/\text{F4}$ (B5);
- Una volta selezionato il valore desiderato (15 min, 30 min, 1 ora, 2 o 3 ore), premere $\text{OK}/\text{F1}$.

L'apparecchio torna alla videata precedente.

Risparmio energetico:

Per disattivare o riattivare la modalità "risparmio energetico", procedere come segue:

- Premere $\text{OK}/\text{F1}$ (B4). Sul display (B1) viene visualizzato sia lo stato attuale ("Attivo" o "Non attivo"), sia l'operazione che verrà effettuata confermando con $\text{OK}/\text{F1}$ ("Disattivare?" o "Attivare?");
- Premere $\text{OK}/\text{F1}$ per disattivare o attivare la funzione.

L'apparecchio torna alla videata precedente.

Nota Bene:

- quando la funzione è attiva, sul display compare il simbolo "ECO".
- In modalità di risparmio energetico la macchina richiede alcuni secondi di attesa prima di erogare il primo caffè o la prima bevanda con latte, perchè deve preriscaldarsi.
- Se il contenitore latte (D) è inserito, la funzione "risparmio energetico" non è efficace.

Avviso acustico:

Con questa funzione si attiva o disattiva l'avviso acustico. Procedere come segue:

- Premere $\text{OK}/\text{F1}$ (B4). Sul display (B1) viene visualizzato sia lo stato attuale ("Attivo" o "Non attivo"), sia l'operazione che verrà effettuata confermando con $\text{OK}/\text{F1}$ ("Disattivare?" o "Attivare?");
- Premere $\text{OK}/\text{F1}$ per disattivare o attivare la funzione.

L'apparecchio torna alla videata precedente.

Bevande di fabbrica

Con questa funzione è possibile ritornare alle impostazioni di fabbrica per tutte le bevande oppure per le singole bevande che sono state personalizzate.

- Premere $\text{OK}/\bullet\bullet$ (B4). Il display (B1) visualizza le bevande che sono state personalizzate e la voce "Tutte";
- Selezionare "Tutte" se si vuole tornare all'impostazione di aroma e quantità come da standard di fabbrica di tutte le bevande oppure selezionare la bevanda desiderata, quindi premere $\text{OK}/\bullet\bullet$;
- Per tornare ai valori di fabbrica, premere $\text{OK}/\bullet\bullet$.
- L'apparecchio conferma il ripristino e ritorna alla videata precedente.

Procedere con il ripristino di un'altra bevanda oppure premere ESC/ESC (B2) per uscire dal menù.

Valori di fabbrica:

Con questa funzione si ripristinano tutti i settaggi dell'apparecchio e delle bevande (tranne la lingua che rimane quella selezionata al primo avvio).

1. Premere $\text{OK}/\bullet\bullet$ (B4);
2. Premere $\text{OK}/\bullet\bullet$ per ripristinare tutti i settaggi;
3. L'apparecchio conferma il ripristino e ritorna alla schermata precedente.

Premere ESC/ESC (B2) per uscire dal menù.

6.5 Statistiche

Con questa funzione si visualizzano i dati statistici della macchina. Per visualizzarli, procedere come segue:





1. Premere ESC/ESC (B2) per entrare nel menù;
2. Premere le frecce di scorrimento $\text{MY}/\blacktriangleleft$ (B3) o $\blacktriangleright/\text{MENU}$ (B5) fino a visualizzare la voce "Statistiche";
3. Premere $\text{OK}/\bullet\bullet$ (B4): il display (B1) visualizza i dati statistici della macchina: scorrere le voci con le frecce di scorrimento $\text{MY}/\blacktriangleleft$ o $\blacktriangleright/\text{MENU}$;
4. Premere quindi ESC/ESC per uscire.

Per tornare alla schermata principale, premere nuovamente ESC/ESC .

7. PREPARAZIONE DEL CAFFÈ



7.1 Variazione temporanea dell'aroma del caffè

Per personalizzare temporaneamente l'aroma del caffè delle ricette automatiche, premere $\text{OK}/\bullet\bullet$ (B4):

 my	Personale (se programmato) / Standard
	EXTRA-LEGGERO
	LEGGERO
	MEDIO

	FORTE
	EXTRA-FORTE
	(vedi "7.3 Preparazione del caffè utilizzando il caffè pre-macinato")

Nota Bene:







- La variazione di aroma non viene memorizzata e alla prossima erogazione automatica l'apparecchio seleziona il valore predefinito ( my).
- Se l'erogazione non avviene dopo alcuni secondi dalla personalizzazione temporanea dell'aroma, quest'ultimo torna al valore predefinito ( my).

7.2 Preparazione di ricette automatiche utilizzando il caffè in chicchi

Attenzione!

Non utilizzare chicchi di caffè verdi, caramellati o canditi perché possono incollarsi sul macinacaffè e renderlo inutilizzabile.

1. Introdurre il caffè in chicchi nell'apposito contenitore (A1) (fig. 10);
2. Posizionare sotto i beccucci dell'erogatore caffè (A16):
 - 1 tazza, se si desidera 1 caffè (fig. 11);
 - 2 tazze, se si desiderano 2 caffè (vedi nota a fine paragrafo).
3. Abbassare l'erogatore in modo da avvicinarlo il più possibile alla tazze: si ottiene così una crema migliore (fig. 12);
4. Selezionare il caffè desiderato:

Bevande caffè a selezione diretta			
Ricetta	Quantità	Quantità programmabile	Aroma predefinito
 Espresso (B6)	≈ 40 ml	da ≈30 a ≈ 80ml	
 Coffee (B7)	≈ 180 ml	da ≈100 a ≈240ml	
Solo modello ESAM42X.8Y			
 Long (B10)	≈ 160 ml	da ≈115 a ≈250ml	
Bevande caffè selezionabili da MENU (B5) e confermando con $\text{OK}/\bullet\bullet$ (B4)			
Ristretto	≈ 30 ml	da ≈20 a ≈40ml	

Bevande caffè a selezione diretta			
Espresso Lungo	≈ 120 ml	da ≈80 a ≈180ml	
Doppio+	≈ 120 ml	da ≈80 a ≈180ml	
2 Espresso	≈ 40 ml x 2 tazze	--	
2 Ristretto	≈ 30 ml x 2 tazze	--	
2 Espresso Lungo	≈ 120 ml x 2 tazze	--	
Long * (solo modello ESAM42X.4Y)	≈ 160 ml	da ≈115 a ≈250ml	

- La preparazione inizia e sul display (B1) compare la bevanda selezionata e una barra di progressione che si riempie man mano che la preparazione procede.

Nota Bene:

- È possibile preparare contemporaneamente 2 tazze di ESPRESSO, RISTRETTO, ESPRESSO LUNGO premendo "X2" (B5) durante la preparazione delle bevande singole (la scritta rimane visualizzata per alcuni secondi all'inizio della preparazione).
- Mentre la macchina sta facendo il caffè, l'erogazione può essere fermata in qualsiasi momento premendo "STOP" / (B5) o / (B2).
- Appena terminata l'erogazione, se si vuole aumentare la quantità di caffè nella tazza, è sufficiente premere (entro 3 secondi) "EXTRA" - (B4) . Una volta raggiunta la quantità desiderata, interrompere premendo "STOP" / (B5).

Una volta terminata la preparazione, l'apparecchio è pronto per un nuovo utilizzo.

Nota Bene:

- Durante l'uso, sul display appariranno alcuni messaggi (Riempire serbatoio, Svuotare contenitore fondi, ecc.) il cui significato è riportato nel capitolo "18. Risoluzione dei problemi".
- Per ottenere un caffè più caldo, fare riferimento al paragrafo "7.5 Consigli per un caffè più caldo".
- Se il caffè fuoriesce a gocce oppure poco corposo con poca crema oppure troppo freddo, leggere i consigli riportati nel capitolo "18. Risoluzione dei problemi".
- Per personalizzare a seconda dei propri gusti le bevande, fare riferimento al capitolo "10. Programmazione e selezione".

7.3 Preparazione del caffè utilizzando il caffè pre-macinato

Attenzione!

- Non introdurre mai il caffè pre-macinato a macchina spenta, per evitare che si disperda all'interno della macchina, sporcandola. In questo caso la macchina potrebbe danneggiarsi.
- Non inserire mai più di 1 misurino raso (C2), altrimenti l'interno della macchina potrebbe sporcarsi oppure l'imbuto (A4) potrebbe otturarsi.
- Se si utilizza il caffè pre-macinato, si può preparare solo una tazza di caffè alla volta.

- Premere ripetutamente il tasto / (B4) finché il display (B1) visualizza "";
- Assicurarsi che l'imbuto non sia otturato, quindi inserire un misurino raso di caffè pre-macinato;
- Posizionare una tazza sotto i beccucci dell'erogatore caffè (A16) (fig. 12);
- Selezionare il caffè desiderato:

Ricetta	Quantità
Espresso (B6)	≈ 40 ml
Coffee (B7)	≈ 180 ml
Solo modello ESAM42X.8Y	
Long (B10)	≈ 160 ml
Bevande caffè selezionabili da (B5) e confermando con / (B4)	
Ristretto	≈ 30 ml
Espresso Lungo	≈ 120 ml
Bevande caffè selezionabili da (B5)	
Long * (solo modello ESAM42X.4Y)	≈ 160 ml

- La preparazione inizia e sul display compare la bevanda selezionata e una barra di progressione che si riempie man mano che la preparazione procede.

Nota Bene:

Appena terminata l'erogazione, se si vuole aumentare la quantità di caffè nella tazza, è sufficiente premere (entro 3 secondi) "EXTRA" - (B5) . Una volta raggiunta la quantità desiderata, interrompere con / (B3) .

Attenzione! Preparando il caffè LONG ☐:

A metà della preparazione, la macchina richiede l'inserimento di un nuovo misurino raso di caffè pre-macinato: procedere e premere $\text{OK}/\text{☉}$ (B4).

Nota Bene:

- Se la modalità "Risparmio Energetico" è attivata, l'erogazione del primo caffè potrebbe richiedere alcuni secondi di attesa.
- Durante l'uso, sul display appariranno alcuni messaggi (Riempire serbatoio, Svuotare contenitore fondi, ecc.) il cui significato è riportato nel capitolo "18. Risoluzione dei problemi".
- Per ottenere un caffè più caldo, fare riferimento al paragrafo "7.5 Consigli per un caffè più caldo".
- Se il caffè fuoriesce a gocce oppure poco corposo con poca crema oppure troppo freddo, leggere i consigli riportati nel capitolo "18. Risoluzione dei problemi".

7.4 Regolazione del macinacaffè

Il macinacaffè non deve essere regolato, almeno inizialmente, perché è già stato preimpostato in fabbrica in modo da ottenere una corretta erogazione del caffè.

Tuttavia se dopo aver fatto i primi caffè, l'erogazione dovesse risultare poco corposa e con poca crema o troppo lenta (a gocce), è necessario effettuare una correzione con la manopola di regolazione del grado di macinatura (A8) (fig. 13).

Nota Bene:

La manopola di regolazione deve essere ruotata solo mentre il macinacaffè è in funzione nella fase iniziale di preparazione delle bevande caffè.

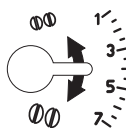

Se il caffè esce troppo lentamente o non esce affatto, girare in senso orario di uno scatto verso il numero 7.

Per ottenere, invece, un'erogazione del caffè più corposa e migliorare l'aspetto della crema, girare in senso antiorario di

uno scatto verso il numero 1 (non più di uno scatto alla volta, altrimenti il caffè poi può uscire a gocce).

L'effetto di questa correzione si avverte solo dopo l'erogazione di almeno 2 caffè successivi. Se dopo questa regolazione non si è ottenuto il risultato desiderato, è necessario ripetere la correzione ruotando la manopola di un altro scatto.

7.5 Consigli per un caffè più caldo

Per ottenere un caffè più caldo, si consiglia di:

- effettuare un risciacquo, selezionando la funzione "Risciacquo" nel menù impostazioni (paragrafo "6.1 Risciacquo");
- scaldare con dell'acqua calda le tazze utilizzando la funzione acqua calda (vedi capitolo "11. Erogazione dell'acqua calda");

- aumentare la temperatura caffè nel menù "Impostazioni" (vedi paragrafo "6.4 Generale"). La variazione di temperatura è più efficace nelle bevande lunghe.

8. CARAFFA DI CAFFÈ

Questa bevanda, a base di caffè espresso, è una ricetta leggera ed equilibrata, con un sottile strato di crema, ideale da condividere in compagnia.

1. Posizionare una caraffa sotto l'erogatore caffè (A16) (fig. 14): nella scelta della caraffa da utilizzare, tenere presente la quantità che verrà erogata, ovvero:

Numero tazze	Quantità (ml)
	≈ 250
	≈ 500
	≈ 750

ESAM42X.8Y: Utilizzare la caraffa in dotazione (C6).

2. Premere $\text{▶}/\text{☐}$ (B5);
3. Premere $\text{mv}/\text{◀}$ (B3) o $\text{▶}/\text{☐}$ fino a visualizzare il nome della bevanda;
4. Confermare premendo $\text{OK}/\text{☉}$ (B4);
5. Premere $\text{mv}/\text{◀}$ (B3) o $\text{▶}/\text{☐}$ per selezionare il numero di tazze;
6. Confermare premendo $\text{OK}/\text{☉}$;
7. Premere $\text{mv}/\text{◀}$ (B3) o $\text{▶}/\text{☐}$ per selezionare l'aroma;
8. Confermare premendo $\text{OK}/\text{☉}$ o $\text{▶}/\text{☐}$;
9. Dopo qualche secondo, l'apparecchio inizia automaticamente la preparazione.

Una volta terminata la preparazione, l'apparecchio è pronto per un nuovo utilizzo.

Nota Bene:

- ESC/ESC (B2): premere se si desidera interrompere completamente la preparazione e ritornare in pronto all'uso;

AVVERTENZA DI SICUREZZA:

Dopo aver preparato la caraffa di caffè, lasciar raffreddare la macchina per 5 minuti prima di preparare un'altra bevanda. Rischio di surriscaldamento!

9. PREPARAZIONE DI BEVANDE CON LATTE

Nota Bene:

Per evitare di ottenere un latte poco schiumato, oppure con bolle grosse, pulire sempre il coperchio del latte (D1) e l'ugello acqua calda (A15) come descritto nei paragrafi "9.4 Pulizia del conte-

nitore latte dopo ogni uso", "12.10 Pulizia del contenitore latte (D)" e "12.11 Pulizia dell'ugello acqua calda".

9.1 Riempire e agganciare il contenitore latte



1. Premere i pulsanti di sgancio (D4) e sollevare il coperchio del contenitore latte (D1) (fig. 15);
2. Riempire il contenitore latte (D6) con una quantità sufficiente di latte, non superando il livello MAX impresso sul contenitore (fig. 16);
3. Assicurarsi che il tubo di pescaggio del latte (D5) sia ben inserito nell'apposita sede prevista sul fondo del coperchio del contenitore latte (fig. 17), infilandolo fino in fondo;
4. Riposizionare il coperchio sul contenitore latte;
5. Se presente, estrarre l'erogatore acqua calda (E) premendo il pulsante di sgancio (E1) (fig. 18);
6. Agganciare spingendo a fondo il contenitore all'ugello (A15) (fig. 19): la macchina emette un segnale acustico (se attivo);
7. Posizionare una tazza sufficientemente grande sotto i beccucci dell'erogatore caffè (A16) e sotto il tubo erogazione latte schiumato (D3);
8. Seguire le indicazioni riportate di seguito per ogni specifica funzione.

Nota Bene:

- Per ottenere una schiuma più densa e omogenea, è necessario utilizzare latte scremato o parzialmente scremato ed a temperatura di frigorifero (circa 5°C).
- La qualità della schiuma può variare in base a:
 - tipo di latte o bevanda vegetale;
 - marca utilizzata;
 - ingredienti e valori nutrizionali.
- Se la modalità "risparmio energetico" è attivata, l'erogazione delle bevande potrebbe richiedere alcuni secondi di attesa.

9.2 Regolare la quantità di schiuma

Ruotando la manopola regolazione schiuma (D2), si seleziona la quantità di schiuma del latte che verrà erogata durante la preparazione delle bevande latte.



Posizione manopola	Descrizione	Consigliato per...
	No schiuma	LATTE CALDO (non schiumato) /CAFFELATTE
	Poca schiuma	LATTE MACCHIATO/ FLAT WHITE*
	Max. schiuma	CAPPUCCINO/ CAPPUC- CINO+* / LATTE CALDO (schiumato)

* (solo modello ESAM42X.8Y)

9.3 Preparazione automatica di bevande a base di latte

1. Riempire ed agganciare il contenitore latte (D) come illustrato precedentemente;
2. Selezionare la bevanda desiderata:



A selezione diretta:

-  : Cappuccino (B8)
-  : Latte Macchiato (B9)
-  : Milk (B11) (*ESAM42X.8Y - Latte caldo)

Selezionabile premendo (B5) e confermando con (B4):

- Flat white (* solo modello ESAM42X.8Y)
 - Cappuccino+ (* solo modello ESAM42X.8Y)
 - Latte caldo (*ESAM42X.4Y - Milk)
3. Dopo qualche secondo, l'apparecchio inizia automaticamente la preparazione e sul display compare la bevanda selezionata e una barra di progressione che si riempie man mano che la preparazione procede;
 4. Dopo aver erogato il latte la macchina prepara automaticamente il caffè (per le bevande che lo prevedono).

Nota Bene:

-  /esc (B2): premere se si desidera interrompere completamente la preparazione e ritornare alla schermata principale.
- "STOP"  /◀ (B3) : premere per interrompere l'erogazione del latte o del caffè e passare alla successiva erogazione (se prevista) per completare la bevanda.
- Appena terminata l'erogazione, se si vuole aumentare la quantità di caffè nella tazza, premere il tasto corrisponde ad "EXTRA" - ▶/ (B5).
- Non lasciare a lungo il contenitore latte fuori dal frigorifero: più sale la temperatura del latte (5°C ideale), più peggiora la qualità della schiuma.
- Le bevande possono essere personalizzate (vedi capitolo "10. Programmazione e selezione").



9.4 Pulizia del contenitore latte dopo ogni uso

Dopo ogni uso delle funzioni latte è necessario procedere alla pulizia del coperchio montalatte:

1. Lasciare inserito il contenitore latte (D) nella macchina (non è necessario svuotare il contenitore latte);
2. Posizionare una tazza o un altro recipiente sotto il tubo erogazione latte schiumato;
3. Ruotare la manopola regolazione schiuma (D2) su "CLEAN" (fig. 20): sul display compare una barra di progressione che si riempie man mano che l'operazione procede e la scritta "Pulizia in corso". La pulizia si interrompe automaticamente;
4. Riportare la manopola regolazione su una delle selezioni della schiuma;













5. Togliere il contenitore latte e pulire sempre l'ugello vapore (A15) con una spugna (fig. 21).



Nota Bene:



- Se si devono preparare più tazze di bevande a base di latte, procedere con la pulizia del contenitore latte dopo l'ultima preparazione: in questo caso premere /ESC (B2), quando compare il messaggio di richiesta, per ritornare al menù principale.
- Se la pulizia non viene effettuata, sul display compare il simbolo  a ricordare che è necessario procedere alla pulizia del contenitore latte.
- Il contenitore con il latte può essere conservato in frigo.
- In alcuni casi, per effettuare la pulizia, è necessario attendere il riscaldamento della macchina.

10. PROGRAMMAZIONE E SELEZIONE

Nel "my" menù si programmano le bevande secondo i propri gusti.

1. Premere  / ◀ (B3);
2. Premere le frecce di scorrimento  ◀ (B3) o ▶ /  (B5) fino a visualizzare la bevanda desiderata;
3. Premere  /  (B4) per selezionare la bevanda;
4. • **Bevande caffè:** sul display (B1) compare "Programma aroma": premere le frecce di scorrimento  / ◀ o ▶ /  fino a selezionare l'aroma desiderato. Premere  /  per confermare la selezione: la preparazione inizia e sul display compare "Programma caffè" ed una barra che si completa man mano che l'erogazione procede: una volta ottenuta la quantità in tazza desiderata, premere  / ◀ (STOP).
- **Bevande a base di latte:** dopo aver selezionato e confermato l'aroma, la preparazione inizia e sul display compare "Programma latte" e una barra che si completa man mano che l'erogazione del latte procede: una volta ottenuta la quantità desiderata, premere  / .

L'apparecchio procede quindi con la preparazione del caffè: premere  /  per interrompere l'erogazione nel momento in cui la quantità di caffè desiderata è stata erogata.

5. Salvare la programmazione premendo  /  (altrimenti, premere /ESC (B2)).
6. "Parametri salvati" o "Parametri non salvati". L'apparecchio torna in pronto all'uso.

Nota Bene:







- Sul display compare "STOP" quando la lunghezza raggiunge la quantità minima programmabile.
- "STOP": premere il tasto corrispondente per interrompere l'erogazione del latte o del caffè e passare alla successiva erogazione (se prevista) per completare la bevanda.

- Appena terminata l'erogazione, se si vuole aumentare la quantità di caffè nella tazza, premere il tasto corrispondente ad "EXTRA".

11. EROGAZIONE DELL'ACQUA CALDA

Attenzione! Pericolo di scottature.

Non lasciare la macchina senza sorveglianza quando viene erogata l'acqua calda.

1. Controllare che l'erogatore acqua calda (E) sia agganciato correttamente all'ugello acqua calda (A15);
2. Posizionare un contenitore sotto l'erogatore (più vicino possibile per evitare spruzzi) (fig. 7);
3. Premere ▶ /  (B5) e scorrere le bevande del menù premere le frecce di scorrimento  / ◀ (B3) o ▶ /  (B5) fino a visualizzare "Acqua calda";
4. Premere  /  (B4): sul display compare una barra di progressione che si riempie man mano che la preparazione procede;
5. La macchina eroga acqua calda e poi interrompe automaticamente l'erogazione. Per interrompere manualmente l'erogazione di acqua calda premere  / ◀ (STOP).

Nota Bene:

- Se la modalità "Risparmio Energetico" è attivata, l'erogazione di acqua calda potrebbe richiedere alcuni secondi di attesa.
- La quantità di acqua erogata può essere personalizzata (vedi paragrafo "10. Programmazione e selezione").

12. PULIZIA

12.1 Pulizia della macchina

Le seguenti parti della macchina devono essere pulite periodicamente:

- il circuito interno della macchina;
- il contenitore dei fondi di caffè (A23);
- la vaschetta raccogliacqua (A22) e la griglia vaschetta (A21);
- il serbatoio dell'acqua (A12);
- i beccucci dell'erogatore caffè (A16);
- l'imbutto per l'introduzione del caffè pre-macinato (A4);
- l'infusore (A17), accessibile dopo aver aperto lo sportello di servizio (A14);
- il contenitore del latte (D);
- l'ugello acqua calda (A15);
- l'erogatore acqua calda

Attenzione!

- Per la pulizia della macchina non usare solventi, detersivi abrasivi o alcool. Con le superautomatiche De'Longhi non è necessario utilizzare additivi chimici per la pulizia della macchina.

- Nessun componente dell'apparecchio può essere lavato in lavastoviglie ad eccezione della griglia vaschetta (A21) e del contenitore latte (D).
- Non utilizzare oggetti metallici per togliere le incrostazioni o i depositi di caffè, perché potrebbe graffiare le superfici in metallo o in plastica.

12.2 Pulizia del circuito interno della macchina

Per periodi d'inutilizzo superiori ai 3/4 giorni è consigliato vivamente, prima di utilizzarla, di accenderla ed erogare:

- 2/3 risciacqui (vedi paragrafo "6.1 Risciacquo");
- dell'acqua calda, per qualche secondo (capitolo "11. Erogazione dell'acqua calda").

Nota Bene:

È normale che, dopo aver eseguito tale pulizia, ci sia dell'acqua nel contenitore dei fondi di caffè (A23).

12.3 Pulizia del contenitore dei fondi di caffè

Il display segnala che il contenitore fondi caffè (A23) è pieno. Finché non si pulisce il contenitore dei fondi la macchina non può fare il caffè. L'apparecchio segnala la necessità di svuotare il contenitore anche se non è pieno, qualora siano trascorse 72 ore dalla prima preparazione eseguita (perché il conteggio delle 72 ore sia eseguito correttamente, la macchina non deve essere mai spenta con l'interruttore generale in pos. 0).

Per eseguire la pulizia (a macchina accesa):

- Aprire lo sportello di servizio (A14) sulla parte anteriore (fig. 22), estrarre quindi la vaschetta raccogliogocce (A22) (fig. 23), svuotarla e pulirla.
- Svuotare e pulire accuratamente il contenitore dei fondi avendo cura di rimuovere tutti i residui che possono essere depositati sul fondo: il pennello in dotazione è dotato di spatola adatta quest'operazione.

Attenzione!

Quando si estrae la vaschetta raccogliogocce è **obbligatorio** svuotare sempre il contenitore fondi caffè anche se è riempito poco. Se questa operazione non è effettuata può succedere che, quando si fanno i caffè successivi, il contenitore fondi si riempia più del previsto e che la macchina si intasi.

12.4 Pulizia della vaschetta raccogliogocce e griglia vaschetta

La vaschetta raccogliogocce (A22) è provvista di un indicatore galleggiante (A20) (di colore rosso) del livello dell'acqua contenuta (fig. 24). Prima che questo indicatore cominci a sporgere dal vassoio poggiatezze (A19), è necessario svuotare la vaschetta e pulirla, altrimenti l'acqua può traboccare dal bordo e danneggiare la macchina, il piano di appoggio o la zona circostante. Per rimuovere la vaschetta raccogliogocce:

1. Aprire lo sportello di servizio (A14) (fig. 22);

2. Estrarre la vaschetta raccogliogocce ed il contenitore dei fondi di caffè (A23) (fig. 23);
3. Rimuovere il vassoio poggiatezze, la griglia vaschetta (A21), quindi svuotare la vaschetta raccogliogocce ed il contenitore fondi e lavare tutti i componenti: la griglia vaschetta è lavabile in lavastoviglie;
4. Reinsere la vaschetta raccogliogocce completa di griglia e contenitore dei fondi di caffè.
5. Chiudere lo sportello di servizio.

12.5 Pulizia dell'interno della macchina

Pericolo di scosse elettriche!

Prima di eseguire le operazioni di pulizia delle parti interne, la macchina deve essere spenta (vedi capitolo "5. Spegnimento dell'apparecchio") e scollegata dalla rete elettrica. Non immergere mai la macchina nell'acqua.

1. Controllare periodicamente (circa una volta al mese) che l'interno della macchina (accessibile una volta estratta la vaschetta raccogliogocce-(A22)) non sia sporco. Se necessario, rimuovere i depositi di caffè con il pennello (C5) in dotazione e una spugna;
2. Aspirare tutti i residui con un aspirapolvere (fig. 25).

12.6 Pulizia del serbatoio acqua

1. Pulire periodicamente (circa una volta al mese) e ad ogni sostituzione del filtro addolcitore (C4) (se previsto) il serbatoio acqua (A12) con un panno umido e un po' di detersivo delicato;
2. Rimuovere il filtro (C4) (se presente) e risciacquarlo con acqua corrente;
3. Reinsere il filtro (se previsto), riempire il serbatoio con acqua fresca e reinserire il serbatoio;
4. (solo per modelli con filtro addolcitore) Erogare 100ml di acqua per riattivare il filtro.

12.7 Pulizia dei beccucci erogatore caffè

1. Pulire periodicamente i beccucci erogatore caffè (A16) servendosi di una spugna o di un panno (fig. 26A);
2. Controllare che i fori dell'erogatore caffè non siano otturati. Se necessario rimuovere i depositi di caffè con uno stuzzicadenti (fig. 26B).

12.8 Pulizia dell'imbuto per l'introduzione del caffè pre-macinato

Periodicamente (circa una volta al mese) procedere alla pulizia dell'imbuto per l'introduzione del caffè macinato (A4). Procedere come segue:

1. Aprire il coperchio (A3);
2. Estrarre l'imbuto (fig. 27) e pulirlo con il pennello in dotazione (C5);

3. Se necessario pulire l'imbuto con acqua calda e detersivo per piatti o in lavastoviglie;
4. Reinscrivere l'imbuto nella sua sede;
5. Richiudere il coperchio.

12.9 Pulizia dell'infusore

L'infusore dev'essere pulito almeno una volta al mese.

Attenzione!

L'infusore non può essere estratto quando la macchina è accesa.

1. Assicurarsi che la macchina abbia eseguito correttamente lo spegnimento (vedi "5. Spegnimento dell'apparecchio");
2. Aprire lo sportello di servizio (A14) (fig. 22);
3. Estrarre la vaschetta raccogli gocce (A22) ed il contenitore dei fondi (A23) (fig. 23);
4. Premere verso l'interno i due tasti di sgancio di colore rosso e contemporaneamente estrarre l'infusore verso l'esterno (fig. 28);

Attenzione!

SCIACQUARE SOLO CON ACQUA

NO DETERSIVI - NO LAVASTOVIGLIE

Pulire l'infusore senza usare detersivi perchè potrebbero danneggiarlo.

5. Immergere per circa 5 minuti l'infusore in acqua e poi risciacquarlo sotto il rubinetto;
6. Dopo la pulizia, reinserire l'infusore infilandolo nel supporto e sul perno in basso (fig. 29), quindi premere sulla scritta PUSH fino a sentire il clic di aggancio (fig. 30);

Nota Bene:

Se l'infusore è difficile da inserire, è necessario (prima dell'inserimento) portarlo alla giusta dimensione premendolo con forza contemporaneamente dalla parte inferiore e superiore (fig. 31).

7. Una volta inserito, assicurarsi che i due tasti rossi siano scattati verso l'esterno (fig. 32).
8. Reinscrivere la vaschetta raccogli gocce con il contenitore fondi.
9. Chiudere lo sportello di servizio.

12.10 Pulizia del contenitore latte (D)

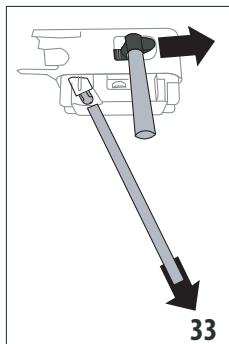

Pulire il contenitore latte dopo ogni preparazione del latte, come descritto di seguito:

1. Premere i pulsanti di sgancio (D4) e rimuovere il coperchio (D1) sollevandolo (fig. 16);
2. Sfilare il tubo erogazione latte (D3) e il tubo di pescaggio (D5) (fig. 33);
3. Assicurarsi che il foro del connettore del tubo di

pescaggio (D7) non sia ostruito (fig. 34);

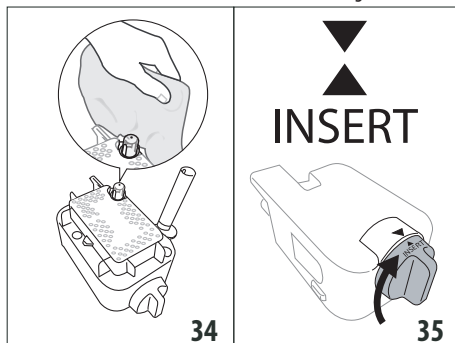

4. Ruotare in senso orario la manopola regolazione schiuma (D2) fino alla posizione "INSERT" (fig. 35) e sfilarla;
5. Lavare accuratamente tutti i componenti del montalatte con acqua calda e detersivo delicato. È possibile lavare in lavastoviglie tutti i componenti ed il contenitore, posizionandoli però sul cestello superiore della lavastoviglie;
6. Prestare particolare attenzione che sull'incavo e sul canalino situato sotto la manopola (fig. 36) non rimangano residui di latte: eventualmente raschiare il canalino con uno stuzzicadenti;

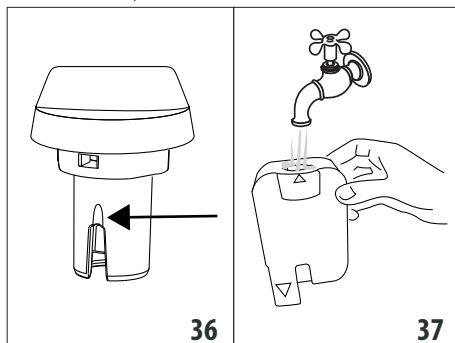

7. Sciacquare l'interno della sede della manopola regolazione schiuma con acqua corrente (fig. 37) ed il foro di innesto del montalatte alla macchina;
8. Verificare anche che il tubo pescaggio e il tubo erogazione non siano otturati da residui di latte;
9. Rimontare la manopola facendo coincidere la freccia con la scritta "INSERT", il tubo erogazione e il tubo pescaggio latte;
10. Riagganciare il coperchio al contenitore latte.

12.11 Pulizia dell'ugello acqua calda

Di tanto in tanto, pulire l'ugello (A15) con una spugna, rimuovendo eventuali depositi sulle guarnizioni (fig. 21).

12.12 Pulizia dell'erogatore acqua calda

Di tanto in tanto, pulire l'erogatore acqua calda (E), per evitare che si otturi.

1. Posizionare un contenitore sotto l'erogatore acqua calda e far defluire un po' di acqua (vedi capitolo "11. Erogazione dell'acqua calda"). Quindi interrompere l'erogazione di acqua calda premendo /ESC (B2);
2. Attendere alcuni minuti che l'erogatore acqua calda si raffreddi; quindi estrarlo (fig. 19) premendo i pulsanti di sgancio (E1). Con una mano, tenere fermo l'erogatore e, con l'altra, ruotare e sfilare la cover estraibile (E4) verso il basso (fig. 38);

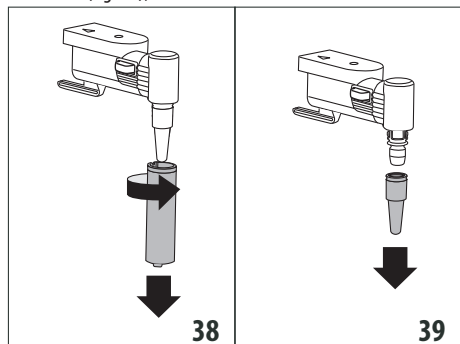

3. Sfilare anche l'ugello (E3) tirandolo verso il basso (fig. 39);
4. Controllare che il foro dell'ugello non sia otturato. Se necessario, pulirlo con l'aiuto di uno stuzzicadenti;
5. Lavare accuratamente gli elementi dell'erogatore con una spugna ed acqua tiepida;
6. Inserire l'ugello e la cover estraibile sull'ugello spingendolo verso l'alto e ruotandolo in senso orario, fino ad agganciarlo.

13. DECALCIFICAZIONE



Attenzione!

- Prima dell'uso, leggere le istruzioni e l'etichettatura del decalcificante, riportate sulla confezione del decalcificante stesso.
- Si raccomanda di utilizzare esclusivamente decalcificante De'Longhi. L'utilizzo di decalcificanti non idonei, come pure la decalcificazione non regolarmente eseguita, può comportare l'insorgenza di difetti non coperti dalla garanzia del produttore.
- Il decalcificatore può danneggiare le superfici delicate Se il prodotto viene rovesciato accidentalmente, asciugare immediatamente.











Per effettuare la decalcificazione	
Decalcificante	Decalcificante De'Longhi
Contenitore	Capacità consigliata: 2 l

Per effettuare la decalcificazione



Tempo	~45min
-------	--------

Decalcificare la macchina quando sul display (B1) appare il messaggio relativo. Se si desidera procedere subito con la decalcificazione, premere /OK (B4) e seguire le operazioni dal punto 6. Per rimandare la decalcificazione ad un'altro momento premere /ESC (B2); sul display il simbolo  ricorda che l'apparecchio ha bisogno di essere decalcificato.

Per accedere al menù decalcificazione:

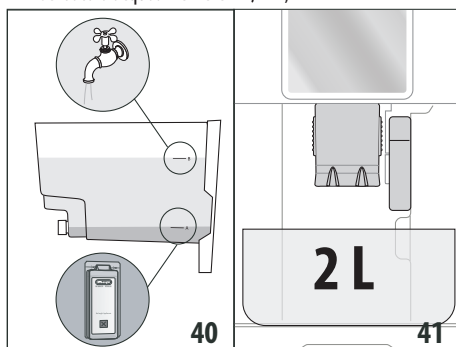
1. Accendere la macchina ed attendere che sia pronta all'uso;
2. Premere /ESC per entrare nel menù "Impostazioni";
3. Premere le frecce di scorrimento /B3 o /B5 fino a visualizzare "Manutenzione": premere /OK;
4. Premere le frecce di scorrimento /B3 o /B5 fino a visualizzare "Decalcificazione": premere /OK;
5. Confermare premendo /OK;
6. (Se il filtro è installato): estrarre il serbatoio acqua (A12), rimuovere il filtro acqua (C4), svuotare il serbatoio acqua. Premere /OK;
7. Versare nel serbatoio acqua il decalcificante fino al livello A (corrispondente a una confezione da 100ml) impresso sul lato interno del serbatoio; quindi aggiungere acqua (un litro) fino a raggiungere il livello B (fig. 40); reinserire il serbatoio acqua. Premere /OK;



8. Rimuovere, svuotare e reinserire la vaschetta raccogliacqua (A22) ed il contenitore fondi (A23). Premere /OK;
9. Posizionare sotto l'erogatore acqua calda (E) e sotto l'erogatore caffè (A16) un contenitore vuoto con capacità consigliata di 2 litri (fig. 41). Premere /B3;

Attenzione! Pericolo di scottature

Dall'erogatore caffè e dall'erogatore acqua calda fuoriesce acqua calda contenente acidi. Prestare pertanto attenzione a non venire in contatto con tale soluzione.

10. Il programma di decalcificazione si avvia e la soluzione decalcificante esce sia dall'erogatore acqua calda che dall'ero-

gatore caffè eseguendo automaticamente tutta una serie di risciacqui e pause ad intervalli per rimuovere i residui di calcare dall'interno della macchina;

Dopo circa 25 minuti, l'apparecchio interrompe la decalcificazione;

11. L'apparecchio adesso è pronto per un processo di risciacquo con acqua fresca. Svuotare il contenitore utilizzato per raccogliere la soluzione decalcificante ed estrarre il serbatoio acqua, svuotarlo, sciacquarlo con acqua corrente, riempirlo fino al livello MAX con acqua fresca ed inserirlo in macchina: premere $\text{OK}/\bullet/\bullet$;
12. Riposizionare vuoto il contenitore usato per raccogliere la soluzione decalcificante sotto l'erogatore caffè e l'erogatore acqua calda (fig. 41) e premere $\text{OK}/\bullet/\bullet$;
13. Confermare premendo $\text{OK}/\bullet/\bullet$;
14. L'acqua calda esce prima dall'erogatore caffè e successivamente dall'erogatore acqua calda;
15. Quando l'acqua nel serbatoio termina, svuotare il contenitore usato per raccogliere l'acqua di risciacquo;
16. Estrarre il serbatoio acqua e riempirlo fino al livello MAX con acqua fresca. Premere $\text{OK}/\bullet/\bullet$;
17. (Se il filtro era installato) Reinserire, se tolto precedentemente, il filtro addolcitore nell'alloggio nel serbatoio acqua (A13), reinserire il serbatoio e premere $\text{OK}/\bullet/\bullet$;
18. Riposizionare vuoto il contenitore usato per raccogliere la soluzione decalcificante sotto l'erogatore acqua calda. Premere $\text{OK}/\bullet/\bullet$;
19. "Risciacquo Confermare?": premere $\text{OK}/\bullet/\bullet$;
20. "Risciacquo in corso". L'acqua calda esce dall'erogatore acqua calda;
21. Quando la decalcificazione è terminata, premere $\text{OK}/\bullet/\bullet$;
22. "Svuotare vaschetta raccogliogocce": Al termine del secondo risciacquo, rimuovere, svuotare e reinserire la vaschetta raccogliogocce (A22) ed il contenitore fondi (A23). Premere $\text{OK}/\bullet/\bullet$;
23. Svuotare il contenitore usato per raccogliere l'acqua di risciacquo, estrarre e rabboccare il serbatoio acqua con acqua fresca fino al livello MAX e reinserirlo in macchina.

L'operazione di decalcificazione è così ultimata.

Nota Bene:

- Se il ciclo di decalcificazione non dovesse terminare correttamente (es. mancanza erogazione energia elettrica) si consiglia di ripetere il ciclo;
- E' normale che, dopo aver eseguito il ciclo di decalcificazione, ci sia dell'acqua nel contenitore dei fondi di caffè (A23);
- L'apparecchio richiede un terzo risciacquo, nel caso in cui il serbatoio acqua non sia stato riempito fino al livello max: questo per garantire che non ci sia soluzione decalcificante nei circuiti interni dell'apparecchio. Prima di avviare il risciacquo, ricordarsi di svuotare la vaschetta raccogliogocce.

14. PROGRAMMAZIONE DELLA DUREZZA DELL'ACQUA

La richiesta di decalcificazione viene visualizzata dopo un periodo di funzionamento predeterminato che dipende dalla durezza dell'acqua.

La macchina è preimpostata in fabbrica sul livello 4 di durezza. Volendo è possibile programmare la macchina in base alla reale durezza dell'acqua in utenza nelle varie regioni, rendendo così meno frequente l'operazione di decalcificazione.

14.1 Misurazione della durezza dell'acqua

1. Togliere dalla sua confezione la striscia reattiva (C1) in dotazione "TOTAL HARDNESS TEST" allegata alle istruzioni in lingua inglese;
2. Immergere completamente la striscia in un bicchiere d'acqua per circa un secondo;
3. Estrarre la striscia dall'acqua e scuoterla leggermente. Dopo circa un minuto si formano 1, 2, 3 oppure 4 quadratini di colore rosso, a seconda della durezza dell'acqua ogni quadratino corrisponde a 1 livello;

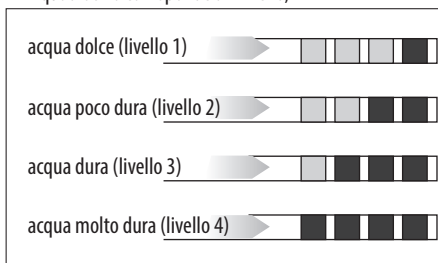

14.2 Impostazione durezza acqua

1. Premere ESC/\bullet (B2) per entrare nel menù;
2. Premere le frecce di scorrimento $\text{MY}/\blacktriangleleft$ (B3) o $\blacktriangleright/\text{END}$ (B5) fino a visualizzare "Generale";
3. Premere $\text{OK}/\bullet/\bullet$ (B4) per confermare;
4. Premere le frecce di scorrimento $\text{MY}/\blacktriangleleft$ o $\blacktriangleright/\text{END}$ fino a visualizzare "Durezza acqua";
5. Premere $\text{OK}/\bullet/\bullet$. Sul display (B1) viene visualizzato il valore attualmente impostato e lampeggia il valore "Nuovo";
6. Selezionare il nuovo valore che si desidera impostare con le frecce di scorrimento $\text{MY}/\blacktriangleleft$ o $\blacktriangleright/\text{END}$;
7. Una volta selezionato il livello desiderato, premere $\text{OK}/\bullet/\bullet$. L'apparecchio torna alla videata precedente. Premere quindi 2 volte ESC/\bullet per tornare alla schermata principale.

15. FILTRO ADDOLCITORE

Alcuni modelli hanno in dotazione il filtro addolcitore (C4): se il vostro modello ne è sprovvisto, vi consigliamo di acquistarlo presso i centri assistenza autorizzati De'Longhi. Per un utilizzo corretto del filtro, seguire le istruzioni di seguito riportate.

15.1 Installazione del filtro

1. Togliere il filtro (C4) dalla confezione. Il datario del disco è diverso a seconda del filtro in dotazione.
2. Ruotare il disco del datario (fig. 42) affinché siano visualizzati i prossimi 2 mesi di utilizzo.

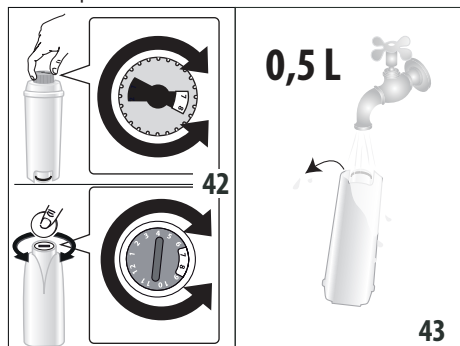

Nota Bene

Il filtro ha durata pari a due mesi se l'apparecchio viene utilizzato normalmente, se invece la macchina rimane inutilizzata con il filtro installato, ha durata pari a 3 settimane al massimo.

3. Per attivare il filtro, far scorrere dell'acqua di rubinetto nel foro del filtro come indicato in fig. 42 fintantoché l'acqua fuoriesce dalle aperture laterali per oltre un minuto;

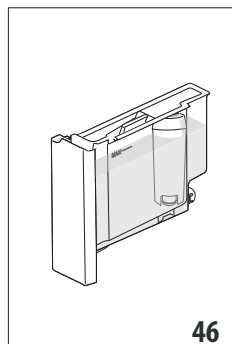
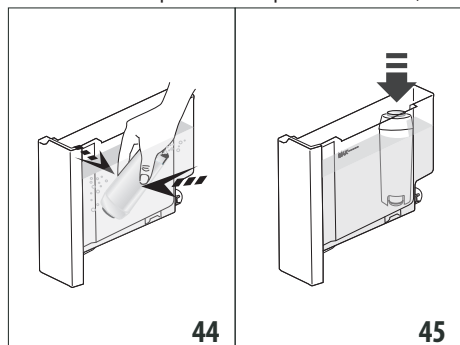

4. Estrarre il serbatoio (A12) della macchina e riempirlo di acqua;
5. Inserire il filtro nel serbatoio acqua e immergerlo completamente per una decina di secondi, inclinandolo e premendolo leggermente per permettere alle bolle d'aria di uscire (fig. 44);

6. Inserire il filtro nella sede apposita (A13) e premerlo a fondo (fig. 45);
7. Richiudere il serbatoio con il coperchio (A11) (fig. 46), quindi reinserire il serbatoio nella macchina;
8. Nel momento in cui si installa il filtro, è necessario segnalarne la presenza all'apparecchio.
9. Premere \odot /ESC (B2) per entrare nel menù "Impostazioni";
10. Premere le frecce di scorrimento \leftarrow (B3) o \rightarrow (B5) fino a visualizzare "Manutenzione": premere OK/OK (B4);
11. Premere le frecce di selezione fino a visualizzare "Installa filtro": premere OK/OK;
12. Premere OK/OK per confermare;
13. Posizionare sotto l'erogatore acqua calda/vapore (E) un contenitore (capacità: min. 500ml), quindi premere OK/OK per avviare l'erogazione;
14. L'apparecchio inizia l'erogazione di acqua;
15. Una volta completata l'erogazione, l'apparecchio torna automaticamente in pronto all'uso.

Ora il filtro è attivato e si può procedere all'uso della macchina.

15.2 Sostituzione del filtro

Sostituire il filtro (C4) quando richiesto dall'apparecchio. Se si desidera procedere subito con la sostituzione, premere OK/OK (B4) e seguire le operazioni del punto 8. Per rimandare la sostituzione ad un altro momento, premere \odot /ESC (B2): sul display il simbolo \square ricorda che è necessario sostituire il filtro.

Per la sostituzione, procedere come segue:

1. Estrarre il serbatoio (A12) ed il filtro esaurito;
2. Togliere il nuovo filtro dalla confezione e procedere come illustrato ai punti 2-3-4-5-6-7 del paragrafo precedente;
3. Premere \odot /ESC per entrare nel menù "Impostazioni";
4. Premere le frecce di selezione \leftarrow (B3) o \rightarrow (B5) fino a visualizzare "Manutenzione": premere OK/OK;
5. Premere le frecce di selezione fino a visualizzare "Sostituire filtro": premere OK/OK;
6. Premere OK/OK per confermare;
7. Posizionare sotto l'erogatore acqua calda/vapore (E) un contenitore (capacità: min. 500ml), quindi premere OK/OK (fig. 8) per avviare l'erogazione;
8. Una volta completata l'erogazione, l'apparecchio torna automaticamente in pronto all'uso.









Ora il nuovo filtro è attivato e si può procedere all'uso della macchina.

Nota Bene:

Quando sono trascorsi i due mesi di durata (vedi datario), oppure se non viene utilizzato l'apparecchio per 3 settimane, procedere alla sostituzione del filtro anche se la macchina non lo richiede ancora.

15.3 Rimozione del filtro

Se si desidera continuare ad utilizzare l'apparecchio senza il filtro (C4), è necessario rimuoverlo e segnalarne la rimozione. Procedere come segue:

1. Estrarre il serbatoio (A12) ed il filtro esaurito;
2. Premere  (B2) per entrare nel menù "Impostazioni";
3. Premere le frecce di scorrimento  (B3) o  (B5) fino a visualizzare "Manutenzione": premere  (B4);
4. Premere le frecce di scorrimento  o  fino a visualizzare "Rimuovere filtro": premere ;
5. Premere  per confermare la rimozione: l'apparecchio torna alla schermata precedente;
6. Premere quindi 2 volte  per uscire dal menù.

Nota Bene:

Quando sono trascorsi i due mesi di durata (vedi datario), oppure se non viene utilizzato l'apparecchio per 3 settimane, procedere alla rimozione/sostituzione del filtro anche se la macchina non lo richiede ancora.

16. DATI TECNICI

Tensione:	220-240 V~ 50/60 Hz max. 10A
Potenza assorbita:	1350W
Pressione:	1,5MPa (15 bar)
Capacità max. serbatoio acqua:	1,4 l
Dimensioni LxPxH:	281x425x400 mm
Lunghezza cavo:	1450 mm
Peso:	11,9 kg
Capacità max. contenitore chicchi:	250 g

16.1 Consigli per il Risparmio Energetico



- Per ridurre il consumo energetico dopo l'erogazione di una o più bevande, rimuovere il contenitore (D) o gli accessori.
- Impostare l'autospegnimento a 15 minuti (vedi paragrafo "6.4 Generale");
- Attivare il Risparmio Energetico (vedi paragrafo "6.4 Generale");
- Quando la macchina lo richiede, effettuare il ciclo di decalcificazione (vedi capitolo "13. Decalcificazione").

17. MESSAGGI VISUALIZZATI SUL DISPLAY

MESSAGGIO VISUALIZZATO	POSSIBILE CAUSA	RIMEDIO
Riempire serbatoio	L'acqua nel serbatoio (A12) non è sufficiente.	Riempire il serbatoio dell'acqua e/o inserirlo correttamente, premendolo a fondo fino a sentire l'aggancio (fig. 5).
	Il serbatoio (A12) non è inserito correttamente.	Inserire correttamente il serbatoio premendolo a fondo (fig. 5).
Svuotare contenitore fondi	Il contenitore dei fondi (A23) di caffè è pieno.	Svuotare il contenitore dei fondi, la vaschetta raccogliogocce (A22) ed eseguire la pulizia, poi reinserirli. Importante: quando si estrae la vaschetta raccogliogocce è obbligatorio svuotare sempre il contenitore fondi caffè anche se è riempito poco. Se questa operazione non è effettuata può succedere che, quando si fanno i caffè successivi, il contenitore fondi si riempia più del previsto e che la macchina si intasi.
Inserire contenitore fondi	Dopo la pulizia non è stato inserito il contenitore dei fondi (A23).	Estrarre la vaschetta raccogliogocce (A22) e inserire il contenitore dei fondi.
Introdurre caffè pre-macinato ESC per annullare	È stata selezionata la funzione "caffè pre-macinato", ma non è stato versato il caffè pre-macinato nell'imbuto (A4).	Introdurre il caffè pre-macinato nell'imbuto o deselezionare la funzione pre-macinato.
Introdurre caffè pre-macinato ESC OK	È stato richiesto un caffè LONG con il pre-macinato	Inserire nell'imbuto (A4) un misurino raso di caffè pre-macinato e premere  (B4) per continuare e completare la preparazione.
		→

MESSAGGIO VISUALIZZATO	POSSIBILE CAUSA	RIMEDIO
Riempire contenitore chicchi ESC per annullare	I chicchi di caffè sono finiti.	Riempire il contenitore chicchi (A4) (fig. 10).
	L'imbuto per il caffè pre-macinato (A4) si è intasato.	Svuotare l'imbuto con l'aiuto del pennello (C5) come descritto al par. "12.8 Pulizia dell'imbuto per l'introduzione del caffè pre-macinato".
Macinato troppo fine Regolare macinino ESC per annullare	La macinatura è troppo fine e quindi il caffè fuoriesce troppo lentamente o non esce del tutto.	Ripetere l'erogazione caffè e ruotare la manopola di regolazione macinatura (A8) (fig. 13) di uno scatto verso il numero 7 in senso orario, mentre il macinacaffè è in funzione. Se, dopo aver fatto almeno 2 caffè, l'erogazione dovesse risultare ancora troppo lenta, ripetere la correzione agendo sulla manopola di regolazione di un altro scatto (vedi par. "7.4 Regolazione del macinacaffè"). Se il problema persiste, assicurarsi che il serbatoio acqua (A12) sia inserito a fondo.
	Se è presente il filtro addolcitore (C4) potrebbe esserci stato il rilascio di una bolla d'aria all'interno del circuito che ne ha bloccato l'erogazione.	Inserire l'erogatore acqua calda (C) in macchina ed erogare un pò di acqua finché il flusso è regolare.
Ridurre dose caffè ESC per annullare	È stato utilizzato troppo caffè.	Selezionare un gusto più leggero premendo ☉/☉ (B4) oppure ridurre la quantità di caffè pre-macinato.
Inserire erogatore acqua	L'erogatore acqua (E) non è inserito o è male inserito.	Inserire l'erogatore acqua a fondo (fig. 6).
Inserire contenitore latte	Il contenitore latte (D) non è inserito correttamente.	Inserire il contenitore latte a fondo (fig. 19).
Chiudere sportello	Lo sportello di servizio (A14) è aperto.	Chiudere lo sportello di servizio.
Inserire gruppo infusore	Dopo la pulizia non è stato reinserito l'infusore.	Inserire l'infusore come descritto nel par. "12.9 Pulizia dell'infusore".
Circuito vuoto Riempire circuito Acqua calda Confermare?	Il circuito idraulico è vuoto.	Premere ☉/☉ (B4) e far defluire l'acqua dall'erogatore(E). Se il problema persiste verificare che il serbatoio acqua (A12) sia inserito a fondo.
Premere OK per CLEAN	Il contenitore latte (D) è stato inserita con la manopola regolazione schiuma (D2) in posizione CLEAN.	Per procedere con la funzione CLEAN, premere ☉/☉ (B4) o ruotare la manopola regolazione schiuma in un'altra posizione.
Manopola su CLEAN ESC per annullare	È stato appena erogato latte e pertanto è necessario procedere alla pulizia dei condotti interni del contenitore latte (D).	Ruotare la manopola regolazione schiuma (D2) in posizione CLEAN (fig. 20).
Ruotare manopola regolazione schiuma	Il contenitore latte (D) è stata inserita con la manopola regolazione schiuma (D2) in posizione CLEAN.	Ruotare la manopola regolazione schiuma in una delle posizione regolazione schiuma latte.



MESSAGGIO VISUALIZZATO	POSSIBILE CAUSA	RIMEDIO
Decalcificare ESC per annullare OK per decalcificare (~45 minuti)	Indica che è necessario decalcificare la macchina.	E' necessario eseguire al più presto il programma di decalcificazione descritto nel cap. "13. Decalcificazione".
Sostituire filtro ESC per annullare OK per sostituire	Il filtro addolcitore "C4. Filtro addolcitore (se previsto)" è esaurito.	Sostituire il filtro o rimuoverlo seguendo le istruzioni del cap. "15. Filtro addolcitore".
Allarme generico	L'interno della macchina è molto sporco.	Pulire accuratamente la macchina come descritto nel cap. "12. Pulizia". Se dopo la pulizia, la macchina visualizza ancora il messaggio, rivolgersi ad un centro di assistenza.
	Ricorda che è necessario procedere alla pulizia dei condotti interni del contenitore latte (D).	Ruotare la manopola regolazione schiuma (D2) in posizione CLEAN (fig. 20).
	Ricorda che il filtro addolcitore (C4) è esaurito ed è necessario procedere alla sostituzione o alla rimozione.	Sostituire il filtro o rimuoverlo seguendo le istruzioni del cap. "15. Filtro addolcitore".
	Ricorda che è necessario decalcificare la macchina.	E' necessario eseguire al più presto il programma di decalcificazione descritto nel cap. "13. Decalcificazione". L'eventuale richiesta, da parte della macchina, di due cicli di decalcifica molto ravvicinati è da considerarsi normale, come conseguenza del sistema evoluto di controllo implementato nella macchina.
ECO	Il risparmio energetico è attivo.	Per disattivare il risparmio energetico seguire le indicazioni del par. "6.4 Generale" - "Risparmio energetico:"

18. RISOLUZIONE DEI PROBLEMI

In basso sono elencati alcuni possibili malfunzionamenti.

Se il problema non può essere risolto nel modo descritto, si deve contattare l'Assistenza Tecnica.

PROBLEMA	POSSIBILE CAUSA	RIMEDIO
Il caffè non è caldo.	Le tazze non sono state pre-riscaldate.	Riscaldare le tazze risciacquandole con dell'acqua calda (N.B: si può utilizzare la funzione acqua calda).
	I circuiti interni dell'apparecchio si sono raffreddati perché sono trascorsi 2/3 minuti dall'ultimo caffè.	Prima di fare il caffè riscaldare i circuiti interni con un risciacquo (vedi par. "6.1 Risciacquo").
	La temperatura caffè impostata è bassa.	Impostare dal menù una temperatura più alta (vedi par. "6.4 Generale""Imposta temperatura:").
		→

PROBLEMA	POSSIBILE CAUSA	RIMEDIO
Il caffè è poco corposo o ha poca crema.	Il caffè è macinato troppo grosso.	Ruotare la manopola di regolazione macinatura (A8) di uno scatto verso il numero 1 in senso antiorario mentre il macinacaffè è in funzione (fig. 13). Procedere uno scatto alla volta fino ad ottenere un'erogazione soddisfacente. L'effetto è visibile solo dopo l'erogazione di 2 caffè (vedi par. "7.4 Regolazione del macinacaffè").
	Il caffè non è adatto.	Utilizzare caffè per macchine da caffè espresso.
Il caffè fuoriesce troppo lentamente oppure a gocce.	Il caffè è macinato troppo fine.	Ruotare la manopola di regolazione macinatura (A8) di uno scatto verso il numero 7 in senso orario, mentre il macinacaffè è in funzione (fig. 13). Procedere uno scatto alla volta fino ad ottenere un'erogazione soddisfacente. L'effetto è visibile solo dopo l'erogazione di 2 caffè (vedi par. "7.4 Regolazione del macinacaffè").
Il caffè LONG ha troppa crema	Il caffè è macinato troppo fine.	Ruotare la manopola di regolazione macinatura "A8. Manopola regolazione del grado di macinatura" di uno scatto verso il numero 7 in senso orario, mentre il macinacaffè è in funzione (fig. 13). Procedere uno scatto alla volta fino ad ottenere un'erogazione soddisfacente. L'effetto è visibile solo dopo l'erogazione di 2 caffè.
L'apparecchio non eroga il caffè	L'apparecchio rileva delle impurità al suo interno: il display visualizza "Attendere prego".	Attendere che l'apparecchio ritorni pronto all'uso e selezionare di nuovo la bevanda desiderata. Se il problema persiste, rivolgersi al Centro Assistenza Autorizzato.
Il caffè non esce da uno oppure entrambi i beccucci dell'erogatore.	I beccucci dell'erogatore caffè (A16) sono otturati.	Pulire i beccucci con uno stuzzicadenti (fig. 26B).
L'apparecchio non si accende	La spina non è collegata alla presa.	Collegare la spina alla presa (fig. 1).
	L'interruttore generale (A9) non è premuto.	Premere l'interruttore generale in posizione I (fig. 2).
L'infusore non si può estrarre	Non è stato eseguito correttamente lo spegnimento	Eeguire lo spegnimento premendo il tasto  (A7) (fig. 9) (vedi cap. "5. Spegnimento dell'apparecchio").
Al termine della decalcificazione, l'apparecchio richiede un terzo risciacquo	Durante i due cicli di risciacquo, il serbatoio (A12) non è stato riempito fino al livello MAX.	Procedere come richiesto dall'apparecchio, svuotando però prima la vaschetta raccogli-gocce (A22), per evitare che l'acqua trabocchi.
		→

PROBLEMA	POSSIBILE CAUSA	RIMEDIO
Il latte non esce dal tubo erogazione (D3)	Il coperchio (D1) del contenitore latte è sporco	Pulire il coperchio del latte come descritto nel par. "12.10 Pulizia del contenitore latte (D)".
	Assicurarsi che il tubo di pescaggio del latte (D5) sia ben inserito nell'apposita sede prevista sul fondo del coperchio del contenitore latte (fig. 17)	Infilare il tubo di pescaggio fino in fondo
Il latte ha bolle grandi oppure esce a spruzzi dal tubo erogazione latte (D3) oppure è poco schiumato	Il latte non è sufficientemente freddo o non è parzialmente scremato o scremato	Utilizzare latte totalmente scremato, oppure parzialmente scremato, a temperatura di frigorifero (circa 5°C). Se il risultato non è ancora quello desiderato, provare a cambiare marca di latte.
	La manopola regolazione schiuma (D2) è mal regolata.	Regolare secondo le indicazioni del par. "10.2 Regolare la quantità di schiuma".
	Il coperchio (D1) o la manopola regolazione schiuma (D2) del contenitore latte o il connettore del tubo di pescaggio (D7) sono sporchi	Pulire il coperchio, la manopola del contenitore latte ed il connettore del tubo di pescaggio come descritto nel par. "12.10 Pulizia del contenitore latte (D)".
	L'ugello acqua calda (A15) è sporco	Pulire l'ugello come descritto al par. "12.11 Pulizia dell'ugello acqua calda".
La macchina non è in uso ed emette dei rumori o dei piccoli sbuffi di vapore	La macchina è pronta all'uso o è stata spenta da poco e alcune gocce di condensa cadono all'interno del vaporizzatore ancora caldo	Questo fenomeno fa parte del normale funzionamento dell'apparecchio; per limitare il fenomeno, svuotare la vaschetta raccogli-gocce.