

## СОДЕРЖАНИЕ

<b>1. ВВЕДЕНИЕ</b> .....	<b>167</b>
1.1 Буквы в скобках.....	167
1.2 Проблемы и их устранение.....	167
<b>2. ОПИСАНИЕ</b> .....	<b>167</b>
2.1 Описание прибора .....	167
2.2 Описание панели управления (сенсорная) ..	167
2.3 Описание принадлежностей.....	168
2.4 Описание контейнера для молока .....	168
2.5 Описание узла подачи горячей воды.....	168
<b>3. ПЕРВОЕ ВКЛЮЧЕНИЕ ПРИБОРА</b> .....	<b>168</b>
<b>4. ВКЛЮЧЕНИЕ ПРИБОРА</b> .....	<b>169</b>
<b>5. ВЫКЛЮЧЕНИЕ ПРИБОРА</b> .....	<b>169</b>
<b>6. НАСТРОЙКИ МЕНЮ</b> .....	<b>169</b>
6.1 Ополаскивание .....	169
6.2 Язык .....	169
6.3 Обслуживание .....	170
6.4 Общее.....	170
6.5 Статистика.....	171
<b>7. ПРИГОТОВЛЕНИЕ КОФЕ</b> .....	<b>171</b>
7.1 Временное изменение вкуса кофе.....	171
7.2 Приготовление по автоматическим рецептам из кофейных зерен.....	171
7.3 Приготовление кофе из предварительно молотого кофе .....	172
7.4 Регулировка кофемолки .....	173
7.5 Советы для получения более горячего кофе .....	173
<b>8. КОФЕЙНЫЙ ГРАФИН</b> .....	<b>173</b>
<b>9. ПРИГОТОВЛЕНИЕ НАПИТКОВ С МОЛОКОМ ...</b> .....	<b>174</b>
9.1 Наполните и подсоедините контейнер для молока .....	174
9.2 Регулировка количества молочной пены.....	174
9.3 Автоматическое приготовление напитков на основе молока .....	174
9.4 Очистка контейнера для молока после каждого использования .....	175
<b>10. ПРОГРАММИРОВАНИЕ И ВЫБОР</b> .....	<b>175</b>
<b>11. ПОДАЧА ГОРЯЧЕЙ ВОДЫ</b> .....	<b>175</b>
<b>12. ОЧИСТКА</b> .....	<b>176</b>
12.1 Очистка кофемашины.....	176
12.2 Очистка гидросистемы машины .....	176
12.3 Очистка контейнера для кофейной гущи ....	176
12.4 Очистка поддона для сбора капель и решетки поддона .....	176
12.5 Очистка машины изнутри .....	177
12.6 Очистка бачка для воды .....	177
12.7 Очистка носиков узла подачи кофе.....	177
12.8 Очистка воронки для засыпки предварительно молотого кофе.....	177
12.9 Очистка заварочного узла .....	177
12.10 Очистка контейнера для молока (D) .....	177
12.11 Очистка форсунок горячей воды.....	178
12.12 Очистка узла подачи горячей воды .....	178
<b>13. УДАЛЕНИЕ НАКИПИ</b> .....	<b>178</b>
<b>14. НАСТРОЙКА ЖЕСТКОСТИ ВОДЫ</b> .....	<b>180</b>
14.1 Измерение жесткости воды .....	180
14.2 Настройка жесткости воды.....	180
<b>15. ФИЛЬТР ДЛЯ СМЯГЧЕНИЯ ВОДЫ</b> .....	<b>180</b>
15.1 Установка фильтра .....	180
15.2 Замена фильтра.....	181
15.3 Удаление фильтра.....	181
<b>16. ТЕХНИЧЕСКИЕ ДАННЫЕ</b> .....	<b>182</b>
16.1 Рекомендации по экономии энергии.....	182
<b>17. СООБЩЕНИЯ НА ДИСПЛЕЕ</b> .....	<b>182</b>
<b>18. УСТРАНЕНИЕ НЕИСПРАВНОСТЕЙ</b> .....	<b>184</b>

Перед использованием прибора прочитайте предупреждения по технике безопасности.

## 1. ВВЕДЕНИЕ

Благодарим вас за выбор автомата для приготовления кофе и капучино.

Желаем вам приятного времяпрепровождения с вашим новым кофейным автоматом. А сейчас уделите несколько минут для ознакомления с данными инструкциями по применению. Таким образом вы сможете обеспечить безопасность и сохранность прибора.

### 1.1 Буквы в скобках

Буквы в скобках соответствуют обозначениям, приведенным в параграфе «Описание прибора» (стр. 2–3).

### 1.2 Проблемы и их устранение

При возникновении неисправностей в первую очередь попытайтесь их устранить согласно положениям из главы "17. Сообщения на дисплее" и "18. Устранение неисправностей".

Если это окажется безрезультатным или если потребуются дополнительные разъяснения, обратитесь в службу помощи клиентам, позвонив по номеру, указанному в прилагаемой брошюре «Служба помощи клиентам».

Если вашей страны нет в данном списке, позвоните по номеру, указанному в гарантийном свидетельстве. При необходимости ремонта обращайтесь исключительно в службу технической поддержки De'Longhi. Адреса указаны в гарантийном свидетельстве, которое прилагается к машине..

## 2. ОПИСАНИЕ

### 2.1 Описание прибора









(стр. 3 - А )

- A1. Контейнер для зерен
- A2. Крышка контейнера для зерен
- A3. Крышка воронки и отсека для мерного стаканчика
- A4. Воронка для засыпки предварительно молотого кофе (съёмная)
- A5. Отсек под мерный стаканчик
- A6. Подставка для чашек (нагрев чашек, если отключен режим энергосбережения)
- A7. Кнопка ON/STAND-BY
- A8. Рукоятка регулировки степени помола
- A9. Главный выключатель (сзади машины)
- A10. Шнур питания
- A11. Крышка бачка для воды
- A12. Бачок для воды
- A13. Гнездо для фильтра смягчения воды
- A14. Служебная дверца (для доступа к контейнеру для гущи и к заварочному узлу)
- A15. Форсунка горячей воды





- A16. Узел подачи кофе (регулируется по высоте)
- A17. Заварочный узел (доступен, если дверца открыта)
- A18. Направляющий канал кофе (внутри дверцы)
- A19. Поддон для чашек
- A20. Поплавковый индикатор уровня воды в поддоне для сбора капель
- A21. Решетка поддона
- A22. Поддон для сбора капель
- A23. Контейнер для кофейной гущи

### 2.2 Описание панели управления (сенсорная)

(стр. 2 - В )

- V1. Дисплей
- V2.  / : меню настроек прибора / нажмите для выхода из меню
- V3.  / : Меню выбора индивидуальных напитков (My). При первом использовании выполняется индивидуальный подбор напитка / Стрелка перемещения
- V4.  / : для подтверждения выбора / выбор крепости
- V5.  / : стрелка перемещения / меню выбора напитков (отличаются от напитков непосредственного выбора):

Напиток	ESAM42X.4Y	ESAM42X.8Y
2 Espresso	•	•
Ristretto	•	•
2 Ristretto	•	•
Espresso Lungo	•	•
2 Espresso Lungo	•	•
Long	•	(кнопка непосредственного выбора)
Doppio+	•	•
Caffelatte	•	•
Горячее молоко	•	(кнопка непосредственного выбора: Milk)
Hot Water	•	•
Coffee Pot	•	•
Flat White	-	•
Cappuccino+	-	•

- V6.  Espresso: для подачи одной чашки кофе эспрессо
- V7.  Coffee: для подачи одной чашки кофе
- V8.  Cappuccino: для подачи одной чашки капучино
- V9.  Latte Macchiato: для подачи одной чашки latte macchiato

- B10. \*☑ Long: для подачи одной чашки caffè long  
 B11. \*☑ Milk: для подачи одной чашки горячего молока

\*Только модель ESAM42X.8Y

### Примечание.

Чтобы задействовать значки, достаточно легкого касания.

## 2.3 Описание принадлежностей

(стр. 2 - С )

- C1. Индикаторная полоска Total Hardness Test
- C2. Мерный стаканчик для предварительно молотого кофе
- C3. Средство удаления накипи
- C4. Фильтр для смягчения воды (если предусмотрен)
- C5. Кисточка для очистки
- C6. Графин\* (только модель ESAM42X.8Y)

## 2.4 Описание контейнера для молока

(стр. 2 - D )

- D1. Крышка с устройством вспенивания молока
- D2. Регулятор плотности пены и функции CLEAN
- D3. Трубка подачи молочной пены
- D4. Кнопки отсоединения крышки
- D5. Трубка всасывания молока
- D6. Контейнер для молока
- D7. Разъем трубки всасывания молока (под крышкой)

## 2.5 Описание узла подачи горячей воды



(стр. 2 - E )

- E1. Кнопка отсоединения
- E2. Узел подачи
- E3. Форсунка горячей воды
- E4. Крышка съёмная

## 3. ПЕРВОЕ ВКЛЮЧЕНИЕ ПРИБОРА

### Примечание.





- При первом использовании промойте горячей водой все съёмные приспособления, которые находятся в контакте с водой или с молоком.
- При первом включении гидросистема пуста, поэтому машина может издавать повышенный шум. Шум будет уменьшаться по мере заполнения гидросистемы.
- Автомат прошел испытания с использованием кофе на предприятии-изготовителе, следы кофе в кофемолке - абсолютно нормальное явление. При этом гарантируется, что машина новая.

1. Подключите машину к электросети (рис. 1) и убедитесь, что главный выключатель (A9), находящийся сзади прибора, в положении I (рис. 2).
2. "Language" (язык): нажмите стрелки перемещения  (B3) или  (B5) до появления нужного языка. Затем нажмите  (B4) для подтверждения.

Затем продолжите, следуя инструкциям, которые выдаются самим прибором на дисплее:

3. Достаньте бачок для воды (A12) (рис. 3), залейте свежую воду до отметки MAX на бачке (рис. 4). Установите бачок на место (рис. 5).
4. Убедитесь, что узел подачи горячей воды (E) установлен на форсунке (A15) (рис. 6), и поместите под него емкость (рис. 7) минимальным объемом 600 мл.
5. Нажмите  (B4) для подтверждения: прибор подаст воду из узла подачи (рис. 8) и затем автоматически выключится.

Выполните ополаскивание контура молока следующим образом:

6. Повторно включите машину нажатием кнопки  (A7) (рис. 9), прибор автоматически выполнит цикл предварительного нагрева и ополаскивания, который нельзя прерывать.
7. Залейте воду в контейнер для молока (D6) до отметки MAX.
8. Установите на место крышку контейнера для молока.
9. Извлеките узел подачи горячей воды, если имеется, нажатием кнопки отсоединения (E1) (рис. 18);
10. Закрепите путем установки до упора контейнер для молока на распылитель (рис. 19). Машина подаст звуковой сигнал (если подключен)
11. Поверните ручку регулировки пены (D2) в положение  (без пены).
12. Поместите емкость минимального объема 600 мл под трубку подачи молока (D3).
13. Выполните три последовательных подачи горячего молока.
  - **ESAM42X.4Y:** Нажмите  (B5) и выберите «Горячее молоко». Подтвердите нажатием  (B4).
  - **ESAM42X.8Y:** Нажмите  (B11).

### Примечание.

В конце каждой подачи нажмите  /esc (B2) чтобы отменить запрос очистки контейнера для молока.

14. Достаньте контейнер для молока. Теперь кофемашина готова к обычному использованию.

### Примечание.

- При первом включении необходимо приготовить 4–5 порций эспрессо, чтобы добиться удовлетворительных результатов.
- Чтобы добиться наилучших результатов от кофемашины, рекомендуется установить фильтр смягчения воды (C4) согласно инструкциям из главы "15. Фильтр для смягчения воды" Если в комплектации вашей модели фильтр не предусмотрен, вы можете заказать его в авторизованных сервисных центрах De'Longhi.

## 4. ВКЛЮЧЕНИЕ ПРИБОРА

### Примечание.

Перед включением прибора убедитесь в том, что нажат главный выключатель (A9), который находится на задней части прибора (рис. 2).

При каждом включении прибор автоматически выполняет цикл предварительного подогрева и ополаскивания, которые нельзя прерывать. Машина будет готова к использованию только после выполнения такого цикла.

### Опасность ожогов!

Во время ополаскивания из носиков узла подачи кофе (A16) выходит небольшое количество горячей воды, которая собирается в поддоне для сбора капель (A22) ниже. Следите за тем, чтобы на вас не попали брызги воды.

- Для включения прибора нажмите кнопку  (A7) (рис. 9).
- После завершения подогрева прибор автоматически выполнит ополаскивание. Таким образом прибор выполнит нагрев бойлера и запустит горячую воду во внутренние каналы для их нагрева.

Прибор готов к использованию, когда появляется главная страница.

## 5. ВЫКЛЮЧЕНИЕ ПРИБОРА

Если до этого готовился кофе, каждый раз при выключении выполняется автоматическое ополаскивание.

1. Чтобы выключить прибор, нажмите кнопку  (A7) (рис. 9).
2. Если предусмотрено, прибор выполняет споласкивание и затем выключается (режим ожидания).

### Примечание.

Если прибор не используется продолжительное время, его следует отключить от сети электрического питания:

1. сначала выключите прибор нажатием кнопки  (A7) (рис. 9);
2. нажмите главный выключатель (A9), расположенный сзади прибора (рис. 2), в положение 0.

### Внимание!

Ни в коем случае не нажимайте на главный выключатель, когда прибор включен.

## 6. НАСТРОЙКИ МЕНЮ





В меню имеются 5 позиций, некоторые из которых имеют подгруппы:

- Ополаскивание
- Язык
- Обслуживание
  - Удаление накипи

- Установите фильтр
- (если фильтр установлен): Замените фильтр
- (если фильтр установлен): Снять фильтр
- Слив воды
- Общее:
  - Настройка температуры
  - Жесткость воды
  - Автовыключение
  - Экономия энергии
  - Звуковой сигнал
  - Фабричные напитки
  - Заводские параметры
- Статистика

### 6.1 Ополаскивание

С помощью данной функции можно вывести горячую воду из узла подачи кофе (A16) и из узла подачи горячей воды (E), если имеется, чтобы очистить и нагреть внутреннюю систему машины.









1. Поместите под узлом подачи кофе и горячей воды (рис. 10) емкость минимальным объемом 200 мл.
2. Нажмите  (B2) для входа в меню.
3. Нажимайте стрелки перемещения  (B3) или  (B5) до появления нужной позиции.
4. Нажмите  (B4), через несколько секунд сначала из узла подачи кофе и затем из узла подачи горячей воды (если установлен) выйдет горячая вода, которая очищает и нагревает внутреннюю систему кофемашины.
5. Чтобы остановить ополаскивание, нажмите  или дождитесь автоматической остановки.

### Примечание.

- В случае простоя свыше 3–4 дней очень рекомендуется после включения машины выполнить 2–3 ополаскивания перед началом ее применения.
- Естественно, что после выполнения данной функции остается вода в контейнере для кофейной гущи (A23).

### 6.2 Язык

При необходимости сменить язык дисплея (D6) действуйте следующим образом:







1. Нажмите  (B2) для входа в меню.
2. Нажимайте стрелки перемещения  (B3) или  (B5) до появления нужной позиции.
3. Нажмите  (B4).
4. Нажимайте стрелки перемещения  (B3) или  (B5) до появления нужного языка.
5. Нажмите  (B4). Прибор вернется к меню.
6. Нажмите  (B2) для выхода из меню.

### 6.3 Обслуживание









В этой позиции представлены все действия по обслуживанию, которые могут потребоваться для машины:

- **Удаление накипи** Инструкции по удалению накипи приводятся в главе "13. Удаление накипи".
- **Установить фильтр/Заменить фильтр/Снять фильтр:** Инструкции по установке/замене/снятию фильтра (С4) приводятся в главе "15. Фильтр для смягчения воды".
- **Слив воды:**

Чтобы выбрать это действие, выполните следующее:

1. Нажмите /esc (B2) для входа в меню.
2. Нажимайте стрелки перемещения /◀ (B3) или ▶/☐ (B5) до появления «Обслуживание».
3. Нажмите /● (B4).
4. Нажимайте стрелки перемещения /◀ (B3) или ▶/☐ (B5) до появления нужной позиции.
5. Нажмите /● для выбора.
6. Нажмите /● для подтверждения или /esc для возврата к предыдущей странице.

Следуйте порядку действий:





7. Достаньте и опорожните контейнер для кофейной гущи (A23). Нажмите /●.
8. Слейте поддон для сбора капель (A22) и установите его на место вместе с контейнером для гущи и решеткой (A21). Нажмите /●.
9. Поместите емкость под узлом подачи кофе (A16) и под узлом подачи горячей воды (E). Нажмите /●.
10. Прибор выполнит ополаскивание из узла подачи кофе.
11. Достаньте бачок (A12), полностью слейте его, затем нажмите /●.
12. (Если фильтр установлен) Снимите с бачка фильтр (С4), затем нажмите /●.
13. Установите бачок на место, затем нажмите /●.
14. Дождитесь, когда машина начнет опорожнение. (Осторожно, горячая вода из узлов подачи!) По мере опорожнения системы может увеличиваться шум от прибора. Это является частью нормальной работы кофемашины.
15. Достаньте, слейте и установите на место поддон для сбора капель, затем нажмите /●.
16. После завершения последовательности действий нажмите /●. Прибор выполняет выключение.

#### Примечание.

При последующем включении машина запросит наполнение системы. Следуйте указаниям из пункта 3 в параграфе "3. Первое включение прибора".



### 6.4 Общее

В этой позиции присутствуют настройки для индивидуальной конфигурации базовых функций прибора.

1. Нажмите /esc (B2) для входа в меню.
2. Нажимайте стрелки перемещения /◀ (B3) или ▶/☐ (B5) до появления «Общее».
3. Нажмите /● (B4) для подтверждения.
4. Нажимайте стрелки перемещения /◀ (B3) или ▶/☐ (B5) до появления нужной позиции:

#### Задайте температуру:

При необходимости изменения температуры воды подачи кофе выполните следующие действия:

- Нажмите /● (B4). На дисплее (D6) появится текущее заданное значение и мигает значение «Новое».
- Выберите новое значение для настройки с помощью стрелок перемещения /◀ (B3) или ▶/☐ (B5).
- 5. После выбора нужного значения (низкая, средняя, высокая) нажмите /●.

Прибор вернется к предыдущей странице.

#### Примечание.



Изменение температуры более эффективно в жидких напитках.

#### Жесткость воды

Инструкции по определению и настройке жесткости воды приводятся в главе «16. Настройка жесткости воды».

#### Автовыключение (режим ожидания):



Автоматическое выключение можно задать так, чтобы прибор отключался через 15 или 30 минут, 1, 2 или 3 часа простоя.

- Нажмите /● (B4). На дисплее (B1) появится текущее значение и мигает значение «Новый».
- Выберите новое значение для настройки с помощью стрелок перемещения /◀ (B3) или ▶/☐ (B5).
- Когда нужное значение выбрано (15, 30 мин, 1, 2 или 3 часа), нажмите /●.

Прибор вернется к предыдущей странице.

#### Экономия энергии:

Для отключения или подключения режима экономии энергии действуйте следующим образом:

- Нажмите /● (B4). На дисплее (D6) выводится как текущий статус («Подключено» или «Не подключено»), так и действие, которое выполняется, с подтверждением /● («Выключить?» или «Включить?»).
- Нажмите /● для выключения или включения функции.

Прибор вернется к предыдущей странице.

#### Примечание.

- Если функция включена, на дисплее появится символ ECO.

- В режиме энергосбережения перед приготовлением первой чашки кофе или первого молочного напитка пройдет несколько секунд, так как машина должна нагреться.
- Если контейнер для молока (D) установлен, функция экономии энергии не действует.

### Звуковой сигнал:

С помощью этой функции включается или выключается звуковое предупреждение. Выполните следующие действия:

- Нажмите / (B4). На дисплее (D6) выводится как текущий статус («Подключено» или «Не подключено»), так и действие, которое выполняется, с подтверждением / («Выключить?» или «Включить?»).
- Нажмите / для выключения или включения функции.

Прибор вернется к предыдущей странице.

### Заводские напитки

С помощью данной функции можно вернуться к заводским настройкам всех напитков или отдельных напитков, которые были подобраны индивидуально.

- Нажмите / (B4). На дисплее (D6) появятся индивидуально подобранные напитки и позиция «Все».
- Выберите «Все», если хотите вернуть заводские настройки вкуса и количества всем напиткам, либо выберите нужный напиток и нажмите / .
- Для возврата к заводским параметрам нажмите / .
- Прибор подтвердит сброс и вернется на предыдущую страницу.

Выполните сброс другого напитка или нажмите / (B2) для выхода из меню.

### Заводские параметры:

С помощью этой функции восстанавливаются все изначальные настройки прибора и напитков (кроме языка, который остается тем, что был выбран при первом запуске).

4. Нажмите / (B4).
5. Нажмите / для восстановления всех настроек.
6. Прибор подтвердит восстановление и вернется на предыдущую страницу.

Нажмите / (B2) для выхода из меню.

## 6.5 Статистика

С помощью этой функции можно просмотреть статистические данные прибора. Чтобы вывести на дисплей такие данные:

1. Нажмите / (B2) для входа в меню.
2. Нажимайте стрелки перемещения / (B3) или / (B5) до появления позиции «Статистика».
3. Нажмите / (B4), на дисплее (D6) появятся статистические данные машины. Перемещение по позици-

ям возможно с помощью стрелок перемещения / или / .

4. Нажмите / для выхода.

Чтобы вернуться на главную страницу, еще раз нажмите / .

## 7. ПРИГОТОВЛЕНИЕ КОФЕ

### 7.1 Временное изменение вкуса кофе

Чтобы временно изменить вкус кофе автоматических рецептов, нажмите / (B4):

my	Индивидуальный (если запрограммирован) / стандартный
	СВЕРХЛЕГКИЙ
	ЛЕГКИЙ
	СРЕДНИЙ
	КРЕПКИЙ
	СВЕРХКРЕПКИЙ
	(см. "7.3 Приготовление кофе из предварительно молотого кофе")

#### Примечание.

- Изменение вкуса не сохраняется, при следующей автоматической подаче прибор выберет ранее установленное значение ( my).
- Если через несколько секунд после временного изменения вкуса не выполняется подача, вкус вернется к ранее заданному значению ( my).

### 7.2 Приготовление по автоматическим рецептам из кофейных зерен

#### Внимание!

Не используйте необжаренные, засахаренные зерна или карамелизованный кофе, поскольку они могут приклеиться к кофемолке и вывести ее из строя.





1. Засыпьте кофейные зерна в специальный контейнер (A1) (рис. 10).
2. Поместите под носиками узла подачи кофе (A16):
  - 1 чашку, если требуется 1 порция кофе (рис. 11);
  - 2 чашки, если требуются 2 порции кофе (см. примечание в конце параграфа).
3. Опустите узел подачи таким образом, чтобы он как можно больше приблизился к чашке (рис. 12). Так получится лучшая пенка.



#### 4. Выберите желаемый кофе:

Кофейные напитки прямого выбора			
Рецепт	Количество	Программируемое количество	Установленный вкус
 Espresso (B6)	≈ 40 мл	от ≈30 до ≈ 80 мл	
 Coffee (B7)	≈ 180 мл	от ≈100 до ≈240 мл	
<b>Только модель ESAM42X.8Y</b>			
 Long (B10)	≈ 160 мл	от ≈115 до ≈250 мл	
<b>Кофейные напитки можно выбрать  (B5) и подтвердить  /  (B4)</b>			
Ristretto	≈ 30 мл	от ≈20 до ≈40 мл	
Espresso Lungo	≈ 120 мл	от ≈80 до ≈180 мл	
Doppio+	≈ 120 мл	от ≈80 до ≈180 мл	
2 Espresso	≈ 40 мл x 2 чашки	--	
2 Ristretto	≈ 30 мл на 2 чашки	--	
2 Espresso Lungo	≈ 120 мл x 2 чашки	--	
Long * (только модель ESAM42X.4Y)	≈ 160 мл	от ≈115 до ≈250 мл	

5. Начнется приготовление, на дисплее (D6) появится выбранный напиток и растущая шкала, которая отображает процесс приготовления.

#### Примечание.

- Одновременно можно приготовить 2 чашки ESPRESSO, RISTRETTO, ESPRESSO LUNGO нажатием "X2"  (B5) во время приготовления отдельного напитка (надпись остается на несколько секунд после начала приготовления).
- Когда машина готовит кофе, подачу можно остановить в любой момент нажатием «СТОП»-  /  (B5) или  /  (B2).

- Если сразу после завершения подачи вы хотите увеличить количество кофе в чашке, достаточно нажать (в течение 3 секунд) EXTRA -  (B4) . Когда нужное количество достигнуто, остановите нажатием «СТОП»-  /  (B5).

После завершения процесса приготовления прибор готов для дальнейшего использования.



#### Примечание.



- В процессе работы на дисплее появляются некоторые сообщения (зальте воду, очистите контейнер для гущи и проч.), чьи значения приводятся в главе "Устранение неисправностей".
- Для получения более горячего кофе рекомендуется смотрите раздел "7.5 Советы для получения более горячего кофе".
- Если кофе выходит каплями или слишком жидкий, с небольшим количеством пенки или слишком холодный, см. рекомендации в главе "18. Устранение неисправностей".
- Об индивидуальном подборе напитков по вашему вкусу см. в главе "10. Программирование и выбор".





### 7.3 Приготовление кофе из предварительно молотого кофе

#### Внимание!

- Никогда не засыпайте молотый кофе в выключенный прибор, чтобы предотвратить его попадание внутрь машины и ее загрязнение. Это может привести к повреждению прибора.
- Никогда не засыпайте более 1 мерной ложки (C2), это может привести к загрязнению кофемашины изнутри или к засорению воронки (A4).
- При использовании предварительно молотого кофе можно приготовить одновременно только одну чашку кофе.



1. Нажимайте кнопку  (B4) , пока на дисплее (D6) не появится "".
2. Убедитесь в том, что воронка не закупорена, затем засыпьте один мерный стаканчик без горки предварительно молотого кофе.
3. Поместите одну чашку под носиками узла подачи кофе (A16) (рис. 12).
4. Выберите желаемый кофе:



Рецепт	Количество
 Espresso (B6)	≈ 40 мл
 Coffee (B7)	≈ 180 мл

<b>Только модель ESAM42X.8Y</b>	
 Long (B10)	≈ 160 мл
<b>Кофейные напитки можно выбрать  (B5) и подтвердить  (B4)</b>	
Ristretto	≈ 30 мл
Espresso Lungo	≈ 120 мл
<b>Кофейные напитки, выбираемые  (B5)</b>	
Long * (только модель ESAM42X.4Y)	≈ 160 мл

- Начнется приготовление, на дисплее появится выбранный напиток и растущая шкала, которая отображает процесс приготовления.

#### Примечание.

Если сразу после завершения подачи вы хотите увеличить количество кофе в чашке, достаточно нажать (в течение 3 секунд) «EXTRA» - ► /  (B5). Когда нужное количество получено, остановите с помощью  / ◀ (B3).

**Внимание! В процессе приготовления кофе LONG :** В середине процесса приготовления машина запрашивает засыпку еще одного мерного стаканчика предварительно молотого кофе. Выполните и нажмите  /  (B4).

#### Примечание.

- При подключенном режиме экономии энергии может потребоваться несколько секунд для приготовления первой чашки кофе.
- В процессе работы на дисплее появляются некоторые сообщения (залейте воду, очистите контейнер для гущи и проч.), чьи значения приводятся в главе "18. Устранение неисправностей".
- Для получения более горячего кофе рекомендуется смотрите раздел "7.5 Советы для получения более горячего кофе".
- Если кофе выходит каплями или слишком жидкий, с небольшим количеством пенки или слишком холодный, см. рекомендации в главе "18. Устранение неисправностей".

### 7.4 Регулировка кофемолки

Кофемолка изначально не требует регулировок, поскольку она настроена изготовителем так, чтобы обеспечивать правильную подачу кофе.

Однако если после приготовления первых чашек кофе отмечается мало насыщенная подача, отсутствие пенки либо слишком медленная подача кофе (по каплям), следует от-

корректировать с помощью рукоятки степени помола (A8) (рис. 13).

#### Примечание.

Рукоятку регулировки следует поворачивать только на работающей кофемолке и в зависимости от начального этапа приготовления кофейных напитков.

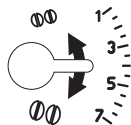

Если кофе выходит медленно или не выходит вообще, поверните рукоятку на один щелчок по часовой стрелке к номеру 7.

Чтобы кофе выходил более насыщенным и с лучшей пенкой, поверните рукоятку на один щелчок против часовой стрелки к номеру 1 (не более чем на один щелчок за раз, иначе кофе будет выходить по каплям).

Желаемый результат такой корректировки вы почувствуете только после приготовления 2 последующих чашек кофе. Если даже после регулировки желаемый результат не достигнут, необходимо повторить процедуру, повернув рукоятку еще на один щелчок.

### 7.5 Советы для получения более горячего кофе



Для получения более горячего кофе рекомендуется:

- выполнить ополаскивание, выбрав функцию «Ополаскивание» в меню настроек (см. параграф "6.1 Ополаскивание").
- нагреть чашки горячей водой с помощью функции горячей воды (см. главу "11. Подача горячей воды");
- увеличить температуру кофе в меню «Настройки» (см. параграф "6.4 Общее"). Изменение температуры более эффективно в жидких напитках.

### 8. КОФЕЙНЫЙ ГРАФИН

Этот напиток на основе кофе эспрессо является легким и сбалансированным рецептом с небольшим слоем пенки. Напиток идеально подходит для совместного времяпрепровождения.

- Поместите графин под узлом подачи кофе (A16) (рис. 14). При выборе графине следует учитывать количество подачи, то есть:

Количество чашек	Количество (мл)
	≈250
	≈500
	≈750

**ESAM45X.8Y:** Используйте графин из комплекта поставки (C6).



2. Нажмите (B5).
3. Нажимайте / (B3) или до появления названия напитка.
4. Подтвердите нажатием (B4).
5. Нажмите / (B3) или для выбора количества чашек.
6. Подтвердите нажатием (B4).
7. Нажмите / (B3) или для выбора вкуса.
8. Подтвердите нажатием / или .
9. Через несколько секунд прибор автоматически начнет приготовление.

После завершения процесса приготовления прибор готов для дальнейшего использования.

#### Примечание.

- / (B2): нажмите , если хотите полностью остановить приготовление и вернуться в режим готовности к использованию.

## ПРЕДУПРЕЖДЕНИЕ ПО БЕЗОПАСНОСТИ.

После приготовления графина кофе дайте машине остыть 5 минут перед приготовлением других напитков. Опасность перегрева!

### 9. ПРИГОТОВЛЕНИЕ НАПИТКОВ С МОЛОКОМ

#### Примечание.

Чтобы избежать получения молока с плохой пенкой или с крупными пузырьками, всегда очищайте крышку молока (D1) и форсунку горячей воды (A15), как описано в параграфах "9.4 Очистка контейнера для молока после каждого использования", "12.10 Очистка контейнера для молока (D)" и "12.11 Очистка форсунки горячей воды".

#### 9.1 Наполните и подсоедините контейнер для молока

1. Нажмите кнопки отсоединения (D4) и поднимите крышку контейнера для молока (D1) (рис. 15).
2. Наполните контейнер для молока (D6) достаточным количеством молока, не превышая отметку уровня MAX на контейнере (рис. 16).
3. Убедитесь, что трубка всасывания молока (D5) хорошо установлена на своем месте на дне крышки контейнера для молока (рис. 17), заведите ее до упора.
4. Установите на место крышку контейнера для молока.
5. Если имеется, снимите узел подачи горячей воды (E) нажатием кнопки отсоединения (E1) (рис. 18).

6. Закрепите путем установки до упора контейнера на форсунку (A15) (рис. 19). Машина подаст звуковой сигнал (если подключен).
7. Поместите достаточно большую чашку под носики узла подачи кофе (A16) и под трубку подачи молочной пены (D3).
8. Следуйте приведенным далее указаниям для каждой конкретной функции.

#### Примечание.

- Для получения более плотной и пышной пенки используйте обезжиренное или частично обезжиренное молоко, которое имеет прохладную температуру (около 5°C).
- Количество пены может изменяться в зависимости:
  - от типа молока или растительного напитка;
  - от использованной марки;
  - от ингредиентов и пищевой ценности.
- При подключенном режиме «Экономия энергии» для подачи напитков может потребоваться несколько секунд ожидания.

#### 9.2 Регулировка количества молочной пены

Поворотом регулятора плотности пены (D2) выбирается количество молочной пены, которая подается во время приготовления молочных напитков.

Положение регулятора	Описание	Рекомендуется для...
	Без пены	ГОРЯЧЕЕ МОЛОКО (без пены) /CAFFELATTE
	Мало пены	LATTE MACCHIATO/ FLAT WHITE*
	Макс.пена	CAPPUCCINO/ CAPPUCCINO+* / ГОРЯЧЕЕ МОЛОКО (вспененное)

\* (только модель ESAM42X.8Y)

#### 9.3 Автоматическое приготовление напитков на основе молока

1. Наполните и закрепите контейнер для молока (D), как показано выше.
2. Выберите желаемый напиток:

##### Напитки непосредственного выбора:

- : Cappuccino (B8)
- : Latte Macchiato (B9)
- : Milk (B11) (\*ESAM42X.8Y - горячее молоко)

Выбирается нажатием (B5) и подтверждением (B4):

- Flat white (\* только модель ESAM42X.8Y)

- Сarriscino+ (\* только модель ESAM42X.8Y)
  - Горячее молоко (\*ESAM42X.4Y - Milk)
3. Через несколько секунд прибор автоматически начнет приготовление, на дисплее появится выбранный напиток и растущая шкала, которая отображает процесс приготовления.
  4. После подачи молока прибор автоматически выполняет приготовление кофе (для тех напитков, где он предусмотрен).

#### Примечание.

- /ESC (B2): нажмите, если хотите полностью остановить приготовление и вернуться на главную страницу.
- «СТОП» /◀ (B3) : нажмите для остановки подачи молока или кофе и для перехода к следующей подаче (если предусмотрена) для завершения напитка.
- Если сразу после завершения подачи вы хотите увеличить количество кофе в чашке, нажмите кнопку, соответствующую «EXTRA» - /▶ (B5).
- Не оставляйте упаковку с молоком вне холодильника надолго, чем выше температура молока (5°C наилучшее значение), тем хуже становится качество пены.
- Напитки можно подбирать индивидуально (см. главу "10. Программирование и выбор").

### 9.4 Очистка контейнера для молока после каждого использования

После каждого использования функций молока необходимо выполнять очистку крышки устройства вспенивания молока.

1. Не снимайте с машины контейнер для молока (D) (нет необходимости сливать молоко).
2. Установите чашку или другую посуду под трубкой подачи молочной пены.
3. Поверните регулятор плотности пены (D2) в положение CLEAN (рис. 20), на дисплее появится растущая шкала, что отображает ход операции, а также надпись «Идет очистка». Очистка остановится автоматически.
4. Установите ручку регулировки на один из уровней плотности пены.
5. Снимите контейнер для молока и очистите форсунку пара (A15) с помощью губки (рис. 21).

#### Примечание.

- Если необходимо приготовить несколько чашек молочных напитков, выполните очистку контейнера для молока после последнего приготовления. В этом случае нажмите /ESC (B2), когда появится сообщение запроса, для возврата к главному меню.
- Если очистка не выполнена, на дисплее появится символ , напоминающий о необходимости выполнить очистку контейнера для молока.

- Оставшееся в контейнере молоко можно хранить в холодильнике.
- В некоторых случаях для очистки необходимо дождаться, пока аппарат нагреется.

## 10. ПРОГРАММИРОВАНИЕ И ВЫБОР

В "my" меню напитки программируются по вашему вкусу.

1. Нажмите /◀ (B3).
2. Нажимайте стрелки перемещения /◀ (B3) или /▶ (B5) до вывода нужного напитка.
3. Нажмите /● (B4) для выбора напитка.
4. • **Кофейные напитки:** на дисплее (D6) появится «Установка крепости», нажимайте стрелки перемещения /◀ или /▶ до выбора нужной крепости. Нажмите /● для подтверждения выбора. Начнется приготовление, на дисплее появится «Програм-ие кофе» и растущая шкала, которая отображает процесс подачи. После достижения в чашке нужного количества нажмите /◀ (СТОП).
- **Молочные напитки:** после выбора и подтверждения крепости начинается приготовление, на дисплее появляется «Програм-ие молока» и растущая шкала, которая отображает процесс подачи молока. После получения нужного количества нажмите /●.

Прибор выполнит приготовление кофе. Нажмите /● для остановки подачи в тот момент, когда будет подано нужное количество кофе.

5. Сохраните программирование нажатием /● (в противном случае нажмите /ESC (B2)).
6. «Сохраненные пар-ы» или «Несохранен. пар-ы». Прибор вернется в режим готовности к применению.

#### Примечание.











- На дисплее появляется «СТОП», когда крепость достигла минимального программируемого значения.
- «СТОП» : нажмите соответствующую кнопку для остановки подачи молока или кофе и для перехода к следующей подаче (если предусмотрена) для завершения напитка.
- Если сразу после завершения подачи вы ходите увеличить количество кофе в чашке, нажмите кнопку, соответствующую EXTRA .

## 11. ПОДАЧА ГОРЯЧЕЙ ВОДЫ

### Внимание! Опасность ожогов

Не оставляйте прибор без присмотра, когда он выполняет подачу горячей воды.

1. Убедитесь, что узел подачи горячей воды (E) правильно закреплен на форсунке горячей воды (A15).
2. Поместите емкость под узлом подачи (как можно ближе, чтобы избежать брызг) (рис. 7).

3. Нажмите  /  (B5) и пролистайте напитки в меню. Нажимайте стрелки перемещения  /  (B3) или  /  (B5) до появления «Горячая вода».
4. Нажмите  /  (B4), на дисплее появившаяся растущая шкала, которая отображает процесс приготовления.
5. Машина подаст горячую воду, а затем автоматически остановит подачу. Чтобы вручную остановить подачу горячей воды, нажмите  /  (СТОП).

#### **Примечание.**

- Если подключен режим энергосбережения, для подачи горячей воды может потребоваться несколько секунд ожидания.
- Количество подаваемой воды можно подбирать индивидуально (см. параграф "10. Программирование и выбор").

## **12. ОЧИСТКА**

### **12.1 Очистка кофемашины**

Периодической очистке подлежат следующие части прибора:

- внутренний контур машины;
- контейнер для кофейной гущи (A23);
- поддон для сбора капель (A22) и решетка поддона (A21);
- бачок для воды (A12);
- носики узла подачи кофе (A16);
- воронка для засыпки предварительно молотого кофе (A4);
- заварочный узел (A17), доступен после открытия служебной дверцы (A14);
- контейнер для молока (D);
- форсунка горячей воды (A15);
- узел подачи горячей воды.

#### **Внимание!**

- Не используйте для чистки кофемашины растворители, абразивные моющие средства или спирт. Суперавтоматы De'Longhi не требуют использования химических добавок для очистки.
- Ни один из компонентов прибора не предназначен для мойки в посудомоечной машине, за исключением решетки поддона (A21) и контейнера для молока (D).
- Не используйте металлические предметы для удаления накипи или отложений кофе, поскольку они могут поцарапать металлические или пластмассовые поверхности.

### **12.2 Очистка гидросистемы машины**

В случае простоя более 3–4 дней строго рекомендуется перед началом использования включить машину и выполнить:

- 2–3 ополаскивания (см. параграф "6.1 Ополаскивание");
- подачу горячей воды в течение нескольких секунд (глава "11. Подача горячей воды").

#### **Примечание.**

Это естественно, что после выполнения данной очистки остается вода в контейнере для кофейной гущи (A23).

### **12.3 Очистка контейнера для кофейной гущи**

Дисплей сообщает, что контейнер для кофейной гущи (A23) полон. Пока контейнер для гущи не будет очищен, прибор не сможет готовить кофе. Прибор может сигнализировать о необходимости опорожнения контейнера и в том случае, когда он еще не заполнен до конца, но прошли 72 часа после первого приготовления. (Чтобы отсчет 72 часов выполнялся правильно, кофемашину ни в коем случае не следует выключать с помощью главного выключателя в поз. 0).

Чтобы выполнить очистку (на включенном приборе):

- Откройте служебную дверцу (A14) на передней части (рис. 22), извлеките поддон для сбора капель (A22) (рис. 23), слейте и очистите его.
- Опорожните и тщательно очистите контейнер для гущи, удалите все имеющиеся на дне отложения. Кисточка из комплекта поставки оснащена шпателем, который подходит для этой операции.

#### **Внимание!**

При извлечении поддона для сбора капель **обязательно** опорожняйте и контейнер для кофейной гущи, даже если он почти не заполнен. Если не выполнять такую операцию, то при последующих приготовлениях кофе контейнер для гущи переполнится, что приведет к засорению кофемашин.

### **12.4 Очистка поддона для сбора капель и решетки поддона**

Поддон для сбора капель (A22) снабжен индикатором-плавком красного цвета (A20) уровня воды (рис. 24). До того, как этот индикатор начнет выступать за подставку для чашек (A19), следует опорожнить поддон и очистить его, в противном случае вода может перелиться и нанести вред машине, опорной поверхности или близлежащей зоне.

Для извлечения поддона для сбора капель:

1. Откройте обслуживающую дверцу (A14) (рис. 22).
2. Извлеките поддон для сбора капель и контейнер для кофейной гущи (A23) (рис. 23).
3. Снимите поддон для сбора капель, решетку поддона (A21), слейте поддон для сбора капель и опорожните контейнер гущи, вымойте все компоненты. Решетку поддона можно мыть в посудомоечной машине.
4. Поставьте на место поддон для сбора капель вместе с решеткой и с контейнером для кофейной гущи.
5. Закройте обслуживающую дверцу.

## 12.5 Очистка машины изнутри

### **Опасность электрических поражений!**

Перед выполнением любой операции по очистке внутренних частей машины необходимо отключить прибор (см. главу "5. Выключение прибора") и вынуть вилку из электрической розетки. Ни в коем случае не опускайте прибор в воду.

1. Периодически (примерно раз в месяц) проверяйте чистоту кофемашины изнутри (для этого достаточно вынуть поддон для сбора капель (A22)). При необходимости удалите кофейные отложения кисточкой (C5) из комплекта поставки и губкой.
2. Все остатки уберите пылесосом (рис. 25).

## 12.6 Очистка бачка для воды

1. Периодически (приблизительно раз в месяц) и при каждой смене фильтра для смягчения воды (C4) (если имеется) очищайте бачок для воды (A12) влажной тряпкой с небольшим количеством мягкого моющего средства.
2. Снимите фильтр (C4) (если имеется) и ополосните его под проточной водой.
3. Поставьте на место фильтр (если имеется), наполните бачок свежей водой и установите его на место.
4. (Только для моделей с фильтром смягчения воды) Подайте 100 мл воды для активации фильтра.

## 12.7 Очистка носиков узла подачи кофе

1. Периодически очищайте носики узла подачи кофе (A16) губкой или тряпкой (рис. 26A).
2. Проверяйте, чтобы отверстия узла подачи кофе не были закупорены. При необходимости удалите кофейные отложения зубочисткой (рис. 26B).

## 12.8 Очистка воронки для засыпки предварительно молотого кофе

Периодически (примерно один раз в месяц) выполняйте очистку воронки для засыпки молотого кофе (A4). Выполните следующие действия:

1. Откройте крышку (A3).
2. Достаньте воронку (рис. 27) и очистите ее кисточкой (C5).
3. При необходимости очистите воронку горячей водой и моющим средством для посуды или в посудомоечной машине.
4. Установите воронку на место.
5. Закройте крышку.

## 12.9 Очистка заварочного узла

Необходимо очищать заварочный узел не реже раза в месяц.

### **Внимание!**

Нельзя вынимать заварочный узел, когда прибор включен.

1. Убедитесь в том, что прибор правильно выполнил процедуру отключения (см. "5. Выключение прибора").
2. Откройте обслуживающую дверцу (A14) (рис. 22).
3. Извлеките поддон для сбора капель (A22) и контейнер для кофейной гущи (A23) (рис. 23).
4. Нажмите вовнутрь две красные кнопки отсоединения и одновременно потяните заварочный узел наружу (рис. 28).

### **Внимание!**

ОПОЛАСКИВАТЬ ТОЛЬКО ВОДОЙ.

ЗАПРЕЩЕНЫ МОЮЩИЕ СРЕДСТВА. ЗАПРЕЩЕНА МОЙКА В ПОСУДОМОЕЧНОЙ МАШИНЕ

Очистите заварочный блок без использования моющих средств, чтобы не повредить его.

5. Опустите примерно на 5 минут заварочный узел в воду, затем прополощите его под краном.
6. После очистки вставьте на место заварочный узел, заведя его в опору и на стержень снизу (рис. 29). Потом нажмите на PUSH до щелчка блокировки (рис. 30).

### **Примечание.**

Если заварочный узел вставляется с трудом, необходимо (до установки) придать ему нужный размер, для этого одновременно сильно сожмите снизу и сверху (рис. 31).

7. После ввода блока убедитесь в том, что две красные кнопки вышли наружу (рис. 32).
8. Установите на место поддон для сбора капель и контейнер для гущи.
9. Закройте обслуживающую дверцу.

## 12.10 Очистка контейнера для молока (D)

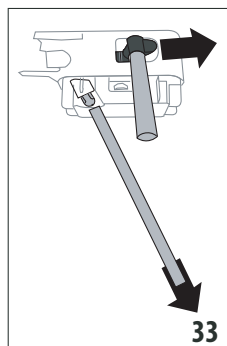

После каждого приготовления напитков на основе молока очищайте бачок для молока следующим образом:

1. Нажмите кнопки отсоединения (D4) и снимите крышку (D1) после подъема (рис. 16).
2. Снимите трубку подачи молока (D3) и трубку всасывания молока (D5) (рис. 33).
3. Убедитесь, что отверстие разъема трубки всасывания (D7) не закупорено (рис. 34).

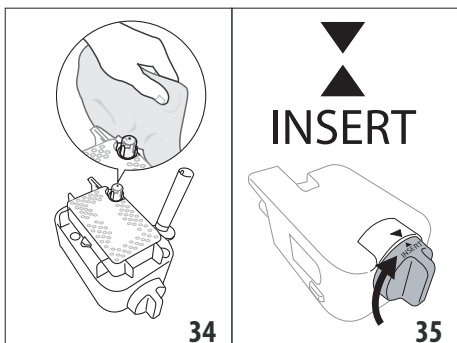

4. Поверните по часовой стрелке рукоятку плотности пены (D2) до положения INSERT (рис. 35) и снимите ее.
5. Тщательно вымойте все компоненты устройства вспенивания молока горячей водой и неагрессивным моющим средством. Все компоненты и контейнер можно мыть в посудомоечной машине в верхней корзине.
6. Обращайте особое внимание, чтобы на выемке и на канале под регулятором (рис. 36) не было остатков молока. При необходимости прочистите канал с помощью зубочистки.

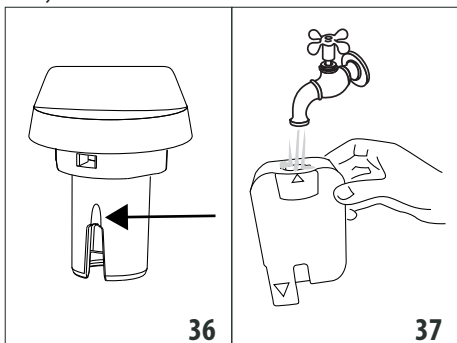

7. Ополосните место расположения рукоятки регулировки плотности пены водопроводной водой (рис. 37), а также отверстие установки устройства вспенивания на машину.
8. Убедитесь также, что трубка всасывания молока и трубка подачи не засорены остатками молока.
9. Установите на место регулятор, совмещая стрелку с надписью INSERT, а также трубку подачи и трубку всасывания молока.
10. Установите крышку на контейнер для молока.

### 12.11 Очистка форсунки горячей воды

Время от времени очищайте форсунку (A15) губкой, удалите остатки с прокладок (рис. 21).

### 12.12 Очистка узла подачи горячей воды

Время от времени очищайте узел подачи горячей воды (E) во избежание его закупорки.

1. Поместите емкость под узлом подачи горячей воды и слейте немного воды (см. главу "11. Подача горячей воды"). Затем остановите подачу горячей воды нажатием (B2).
2. Подождите несколько минут, пока узел подачи горячей воды охладится. Затем снимите его (рис. 19) нажатием кнопки отсоединения (E1). Одной рукой прочно удерживайте узел подачи и другой поверните и снимите съемную крышку (E4) вниз (рис. 38).

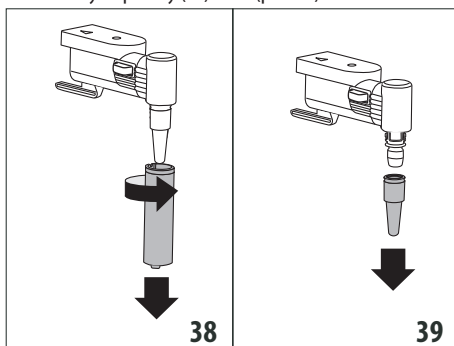

3. Снимите форсунку (E3), потянув ее вниз (рис. 39).
4. Убедитесь, что отверстие форсунки не закупорено. При необходимости очистите его с помощью зубочистки.
5. Тщательно промойте элементы узла подачи губкой и теплой водой.
6. Установите форсунку и съемную крышку на форсунку, протолкнув ее вверх и повернув по часовой стрелке до щелчка блокировки.

### 13. УДАЛЕНИЕ НАКИПИ

#### Внимание!

- Перед применением прочитайте инструкции и этикетку средства для удаления накипи на упаковке средства.
- Рекомендуется использовать только средство для удаления накипи компании De'Longhi. Использование неподходящих средств, а также нерегулярное удаление накипи могут вызвать неисправности, на которые не распространяется гарантия производителя.
- Средство для удаления накипи может повредить хрупкие поверхности. Если средство случайно пролито, немедленно высушите его.

Для удаления накипи	
Средство для удаления накипи	Средство для удаления накипи De'Longhi
Емкость	Рекомендованный объем: 2 л
Время	~45 мин

Очищайте машину от накипи, когда на дисплее (D6) появляется соответствующее сообщение. Если вы хотите выполнить удаление накипи сразу, нажмите  $\text{OK}/\bullet\bullet$  (B4) и выполните действия с пункта 6. Если вы хотите отложить удаление накипи, нажмите  $\text{ESC}$  (B2): на дисплее символ  $\text{Ca}^{++}$  напоминает, что прибор нуждается в удалении накипи.

Для доступа в меню удаления накипи:

1. Включите кофемашину и дождитесь, когда она будет готова к использованию.
2. Нажмите  $\text{ESC}$  для входа в меню «Настройки».
3. Нажимайте стрелки перемещения  $\text{MY}/\blacktriangleleft$  (B3) или  $\blacktriangleright/\text{MENU}$  (B5) до появления «Обслуживание», нажмите  $\text{OK}/\bullet\bullet$ .
4. Нажимайте стрелки перемещения  $\text{MY}/\blacktriangleleft$  или  $\blacktriangleright/\text{MENU}$  до появления «Удаление накипи», нажмите  $\text{OK}/\bullet\bullet$ .
5. Подтвердите нажатием  $\text{OK}/\bullet\bullet$ .
6. (Если фильтр установлен): достаньте бачок для воды (A12), снимите фильтр для воды (C4), слейте бачок для воды. Нажмите  $\text{OK}/\bullet\bullet$ .
7. Залейте в бачок для воды средство для удаления накипи до уровня A (соответствует упаковке на 100 мл), указанного на внутренней стороне бачка. Добавьте воду (один литр) до уровня B (рис. 40), установите бачок на место. Нажмите  $\text{OK}/\bullet\bullet$ .

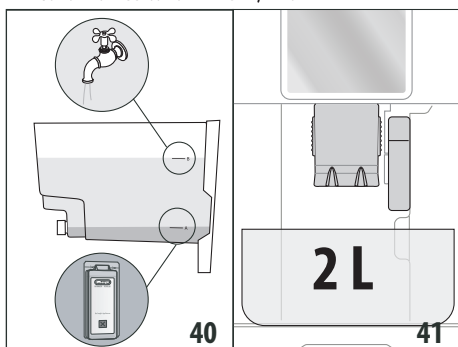

8. Снимите, слейте и установите на место поддон для сбора капель (A22) и контейнер для гущи (A23). Нажмите  $\text{OK}/\bullet\bullet$ .
9. Поместите под узлом подачи горячей воды (E) и под узлом подачи кофе (A16) пустую емкость рекомендованного объема 2 л (рис. 41). Нажмите  $\text{MY}/\blacktriangleleft$ .

### Внимание! Опасность ожогов

Из узла подачи горячей воды и из узла подачи кофе выходит горячая вода с кислотой. Следите за тем, чтобы на вас не попал такой раствор.

10. Запускается программа удаления накипи, а раствор для удаления накипи выходит как из узла подачи горячей воды, так и из узла подачи кофе. Автоматически выполняется ряд ополаскиваний и пауз в установленных промежутки, чтобы удалить остатки отложений изнутри машины.

Через 25 минут прибор остановит удаление накипи.

11. Теперь прибор готов к процессу ополаскивания свежей водой. Опорожните емкость для сбора жидкости для удаления накипи и извлеките бачок для воды, опорожните его, ополосните проточной водой, заполните чистой водой до отметки MAX и установите бачок на место. Нажмите  $\text{OK}/\bullet\bullet$ .
12. Поместите пустую емкость, использованную ранее для сбора раствора для удаления накипи, под узел подачи кофе и под узел подачи горячей воды (рис. 41) и нажмите  $\text{OK}/\bullet\bullet$ .
13. Подтвердите нажатием  $\text{OK}/\bullet\bullet$ .
14. Горячая вода сначала выйдет из узла подачи кофе и затем из узла подачи горячей воды.
15. Когда вода в бачке закончилась, слейте емкость, использованную для сбора воды ополаскивания.
16. Достаньте бачок для воды и наполните его свежей водой от отметки MAX. Нажмите  $\text{OK}/\bullet\bullet$ .
17. (Если был установлен фильтр) Если ранее был снят, установите на место фильтр для смягчения воды на свое место в бачке для воды (A13), установите бачок на машину и нажмите  $\text{OK}/\bullet\bullet$ .
18. Установите опорожненную емкость для сбора раствора для удаления накипи под узлом подачи горячей воды. Нажмите  $\text{OK}/\bullet\bullet$ .
19. «Ополаскивание, подтвердить?», нажмите  $\text{OK}/\bullet\bullet$ .
20. «Идет ополаскивание». Из узла подачи горячей воды выходит горячая вода.
21. Когда удаление накипи завершено, нажмите  $\text{OK}/\bullet\bullet$ .
22. «Слейте воду из поддона»: После завершения второго ополаскивания снимите, слейте и установите на место поддон для сбора капель (A22) и контейнер для гущи (A23). Нажмите  $\text{OK}/\bullet\bullet$ .
23. Слейте емкость, использованную для сбора воды ополаскивания, извлеките бачок для воды и залейте свежую воду до отметки MAX, установите его на машину.

Операция по удалению накипи завершена.

### Примечание.

- Если цикл удаления накипи завершился неправильно (например, из-за отсутствия подачи электроэнергии), рекомендуется повторить цикл.
- Это нормально, что после завершения цикла удаления накипи остается вода в контейнере для кофейной гущи (A23).
- Прибор требует третье ополаскивание, если бачок для воды не заполнен до отметки Max. Это делается для того, чтобы гарантировать отсутствие средства для удаления накипи во внутренних контурах прибора. Перед запуском ополаскивания не забудьте слить поддон для сбора капель.

## 14. НАСТРОЙКА ЖЕСТКОСТИ ВОДЫ.

Запрос об удалении накипи появляется через определенный период работы, продолжительность которого зависит от жесткости воды.

Прибор имеет заводские настройки на 4-й уровень жесткости воды. По желанию можно запрограммировать прибор на основании фактической жесткости воды в разных регионах. Таким образом увеличивается интервал проведения операции по удалению накипи.

### 14.1 Измерение жесткости воды

1. Снимите упаковку с индикаторной полоски (C1) из комплекта поставки TOTAL HARDNESS TEST, к ней прилагаются инструкции на английском языке.
2. Полностью погрузите полоску в стакан воды на одну секунду.
3. Достаньте полоску из воды и отряхните ее. Приблизительно через минуту появятся 1, 2, 3 или 4 красных квадратика в зависимости от жесткости воды. Каждый квадратик соответствует одному уровню.



### 14.2 Настройка жесткости воды

1. Нажмите  $\odot$ / $\text{ESC}$  (B2) для входа в меню.
2. Нажимайте стрелки перемещения  $\text{mv}$ / $\blacktriangleleft$  (B3) или  $\blacktriangleright$ / $\text{MENU}$  (B5) до появления «Общее».
3. Нажмите  $\text{OK}$ / $\bullet$  (B4) для подтверждения.
4. Нажимайте стрелки перемещения  $\text{mv}$ / $\blacktriangleleft$  или  $\blacktriangleright$ / $\text{MENU}$  до появления «Жесткость воды».

5. Нажмите  $\text{OK}$ / $\bullet$ . На дисплее (D6) появится текущее заданное значение и мигает значение «Новое».
  6. Выберите новое значение для настройки с помощью стрелок перемещения  $\text{mv}$ / $\blacktriangleleft$  или  $\blacktriangleright$ / $\text{MENU}$ .
  7. После выбора нужного уровня нажмите  $\text{OK}$ / $\bullet$ .
- Прибор вернется к предыдущей странице. Нажмите 2 раза  $\odot$ / $\text{ESC}$  для возврата на главную страницу.

## 15. ФИЛЬТР ДЛЯ СМЯГЧЕНИЯ ВОДЫ

Некоторые модели оснащены фильтром для смягчения воды (C4). Если в приобретенной вами модели такой фильтр отсутствует, мы рекомендуем приобрести его в сервисных центрах De'Longhi. Процедура правильного использования фильтра приводится в инструкциях далее.

### 15.1 Установка фильтра

1. Достаньте фильтр (C4) из упаковки. Диск календаря отличается в зависимости от типа фильтра.
2. Поверните диск с календарем (рис. 42) так, чтобы появились следующие два месяца использования.

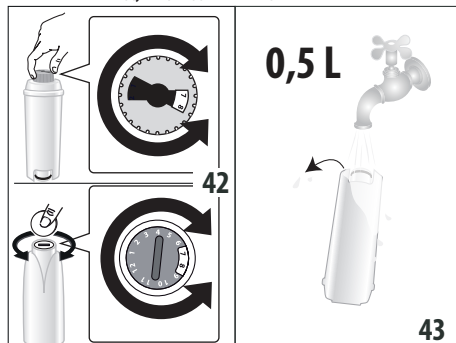

### Примечание.

- Срок действия фильтра составляет два месяца при нормальном использовании прибора. Если прибор простаивает с уже установленным в нем фильтром, максимальный срок равен 3 неделям.
- 3) Чтобы активировать фильтр, необходимо залить водопроводную воду в отверстие фильтра, как указано на рис. 42, чтобы вода выходила из боковых отверстий в течение более одной минуты.

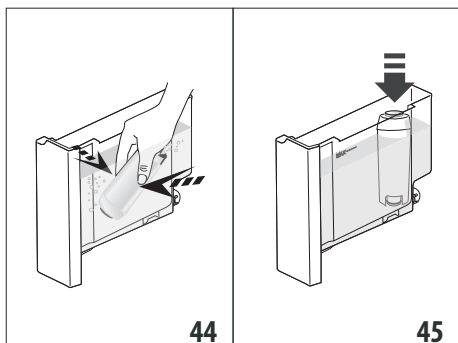

44

45

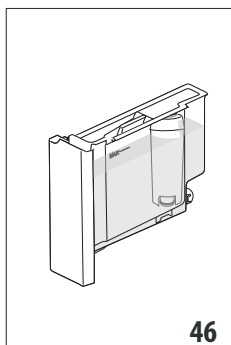

46

4. Достаньте бачок (A12) из машины и заполните его водой.
5. Вставьте фильтр в бачок с водой и полностью погрузите его на десять секунд, наклоняя и слегка нажимая на него для удаления воздушных пузырей (рис. 44).
6. Вставьте фильтр в специальное гнездо (A13) и нажмите до упора (рис. 45).

7. Закройте бачок крышкой (A11) (рис. 46) и установите его на машину.
8. После установки фильтра следует сообщить о его наличии прибору.
9. Нажмите  $\odot$ /ESC (B2) для входа в меню «Настройки».
10. Нажимайте стрелки перемещения  $\odot$ /◀ (B3) или ▶/☐ (B5) до появления «Обслуживание», нажмите  $\odot$ /● (B4).
11. Нажимайте стрелки перемещения до появления «Установите фильтр», нажмите  $\odot$ /●.
12. Нажмите  $\odot$ /● для подтверждения.
13. Поместите под узлом подачи горячей воды/пара (E) емкость (мин. объем 500 мл), затем нажмите  $\odot$ /● для запуска подачи.
14. Прибор начнет подачу воды.
15. После завершения подачи прибор автоматически вернется в режим готовности к использованию.

Теперь фильтр работает, и можно использовать кофемашину далее.

## 15.2 Замена фильтра

Заменяйте фильтр, (C4) если этого требует прибор. Если вы хотите сразу выполнить замену, нажмите  $\odot$ /● (B4) и выполните действия из пункта 8. Если вы хотите отложить

замену, нажмите  $\odot$ /ESC (B2), на дисплее символ ☐ напоминает, что необходимо заменить фильтр.

Для замены выполните следующее:

1. Достаньте бачок для воды (A12) и отработанный фильтр
2. Достаньте из упаковки новый фильтр и выполните действия, описанные в пунктах 2–3–4–5–6–7 предыдущего параграфа.
3. Нажмите  $\odot$ /ESC для входа в меню «Настройки».
4. Нажимайте стрелки выбора  $\odot$ /◀ (B3) или ▶/☐ (B5) до появления «Обслуживание», нажмите  $\odot$ /●.
5. Нажимайте стрелки выбора до появления «Замените фильтр», нажмите  $\odot$ /●.
6. Нажмите  $\odot$ /● для подтверждения.
7. Поместите под узлом подачи горячей воды/пара (E) емкость (мин. объем 500 мл), затем нажмите  $\odot$ /● (рис. 8) для запуска подачи.
8. После завершения подачи прибор автоматически вернется в режим готовности к использованию.

Теперь новый фильтр работает, и можно использовать кофемашину далее.

### Примечание.

Через два месяца использования (см. отметки в календаре) или в случае простоя прибора на протяжении 3 недель необходимо заменить фильтр даже в том случае, если машина еще не подала сигнал о замене.

## 15.3 Удаление фильтра

Если вы желаете использовать прибор без фильтра (C4), необходимо его снять и сообщить о его удалении. Выполните следующие действия:

1. Достаньте бачок для воды (A12) и отработанный фильтр
2. Нажмите  $\odot$ /ESC (B2) для входа в меню «Настройки».
3. Нажимайте стрелки перемещения  $\odot$ /◀ (B3) или ▶/☐ (B5) до появления «Обслуживание», нажмите  $\odot$ /● (B4).
4. Нажимайте стрелки перемещения  $\odot$ /◀ или ▶/☐ до появления «Снять фильтр», нажмите  $\odot$ /●.
5. Нажмите  $\odot$ /● для подтверждения снятия. Прибор вернется на главную страницу.
6. Нажмите 2 раза  $\odot$ /ESC для выхода из меню.

### Примечание.

Через два месяца использования (см. отметки в календаре) или в случае простоя прибора на протяжении 3 недель необходимо снять/заменить фильтр даже в том случае, если машина еще не подала сигнал.



## 16. ТЕХНИЧЕСКИЕ ДАННЫЕ

Напряжение:	220-240 В~ 50/60 Гц макс. 10 А
Поглощенная мощность:	1350 Вт
Давление:	1,5 мПа (15 бар)
Макс. емкость бачка для воды:	1,4 л
Размеры LxPxH:	281x425x400 мм
Длина шнура:	1450 мм
Вес:	11,9 кг
Макс. емкость контейнера для зерен:	250 г



## 16.1 Рекомендации по экономии энергии

- Чтобы снизить потребление энергии, всегда снимайте контейнер для молока (D). Выполняйте тестирование потребления энергии без контейнера для молока и приспособлений.
- Задайте автовыключение через 15 мин (см. параграф "6.4 Общее").
- Включение режима энергосбережения (см. параграф "6.4 Общее").
- Когда кофемашина этого требует, выполняйте цикл удаления накипи (см. главу "13. Удаление накипи").

## 17. СООБЩЕНИЯ НА ДИСПЛЕЕ

ВЫВЕДЕННОЕ СООБЩЕНИЕ	ВОЗМОЖНАЯ ПРИЧИНА	РЕШЕНИЕ
Залейте воду	Недостаточно воды в бачке (A12) .	Заполните бачок водой и (или) правильно вставьте его, нажимая до щелчка блокировки (рис. 5).
	Бачок (A12) неправильно установлен.	Правильно установите бачок и нажмите на него до упора (рис. 5).
Очистите контейнер для гущи	Контейнер для кофейной гущи (A23) переполнен.	Опорожните контейнер для кофейной гущи и поддон для сбора капель, (A22) очистите их и установите на место. Важно! Во время извлечения поддона для сбора капель обязательно опорожняйте контейнер для кофейной гущи, даже если он не полон. Если не выполнять такую операцию, то при последующих приготовлениях кофе контейнер для гущи переполнится, что приведет к засорению кофемашины.
Вставьте контейнер для гущи	После очистки не был установлен на место контейнер для гущи (A23).	Снимите поддон для сбора капель (A22) и установите контейнер для кофейной гущи.
Засыпьте молотый кофе ESC для отмены	Была выбрана функция «молотый кофе», но в воронку не был засыпан молотый кофе (A4).	Засыпьте предварительно молотый кофе в воронку или отмените функцию.
Засыпьте молотый кофе ESC ОК	Запрос кофе LONG из предварительно молотого кофе.	Засыпьте в воронку (A4) мерный стаканчик предварительно молотого кофе и нажмите  (B4) для завершения приготовления.
Наполните контейнер для зерен ESC для отмены	Закончился кофе в зернах.	Заполните контейнер (A4) зернами (рис. 10).
	Засорена воронка для молотого кофе (A4).	Опорожните воронку с помощью кисточки (C5), как описано в пар. "12.8 Очистка воронки для засыпки предварительно молотого кофе".
		→

<b>ВЫВЕДЕННОЕ СООБЩЕНИЕ</b>	<b>ВОЗМОЖНАЯ ПРИЧИНА</b>	<b>РЕШЕНИЕ</b>
Слишком мел. помол. Отрегул. кофемолку ESC для отмены	Слишком мелкий помол, кофе выходит медленно или не выходит вообще.	Повторите подачу кофе и поверните рукоятку регулировки степени помола (A8) (рис. 13) на одно деление в сторону цифры 7 по часовой стрелке, когда кофемолка находится в работе. Если после приготовления 2 чашек подача будет по-прежнему слишком слабой, повторите регулировку, поворачивая ручку еще на одно деление (см. пар. "7.4 Регулировка кофемолки"). Если проблема не решена, убедитесь, что бачок для воды (A12) вставлен до упора.
	Если имеется фильтр смягчения воды (C4), образование воздушного пузыря в системе может блокировать подачу.	Вставьте узел подачи горячей воды (C) в машину и подавайте немного воды, пока не пойдет ровная струя.
Уменьш. кол-во кофе ESC для отмены	Было использовано слишком большое количество кофе.	Выберите более легкий вкус нажатием ☒/☐ (B4) или уменьшите количество предварительно молотого кофе.
Вставьте узел подачи воды	Не установлен или плохо установлен узел подачи воды (E).	Установите узел подачи воды до упора (рис. 6).
Вставьте контейнер для молока	Неправильно вставлен контейнер для молока (D).	Установите контейнер для молока до упора (рис. 19).
Закройте дверцу	Служебная дверца (A14) открыта.	Закройте обслуживающую дверцу.
Вставьте заварочный узел	После очистки не был установлен на место заварочный узел.	Вставьте заварочный узел, как описано в пар. "12.9 Очистка заварочного узла".
Гидросистема пуста Заполнить систему Горячая вода Подтвердить?	Гидросистема пуста.	Нажмите ☒/☐ (B4) и слейте воду из узла подачи (E). Если неполадка не устранена, убедитесь, что бачок для воды (A12) вставлен до упора.
Нажмите ОК для CLEAN	Контейнер для молока (D) установлен с регулятором плотности пены (D2) в положении CLEAN.	Чтобы выполнить функцию CLEAN, нажмите ☒/☐ (B4) или поверните регулятор плотности пены в другое положение.
Установка на CLEAN ESC для отмены	Только что была выполнена подача молока, поэтому необходимо очистить внутренние каналы контейнера для молока (D).	Поверните регулятор плотности пены (D2) в положение CLEAN (рис. 20).
Поверните регулятор плотности пены	Контейнер для молока (D) установлен с регулятором плотности пены (D2) в положении CLEAN.	Поверните регулятор плотности пены в одно из положений регулировки молочной пены.
		→

<b>ВЫВЕДЕННОЕ СООБЩЕНИЕ</b>	<b>ВОЗМОЖНАЯ ПРИЧИНА</b>	<b>РЕШЕНИЕ</b>
Удалить накипь ESC для отмены ОК удаление накипи (~45 минут)	Указывает, что необходимо удалить накипь из машины.	Необходимо как можно быстрее выполнить программу по удалению накипи, описанную в гл. "13. Удаление накипи".
Замените фильтр ESC для отмены ОК для замены	Фильтр для смягчения воды "C4. Фильтр для смягчения воды (если предусмотрен)" отработан.	Замените фильтр или снимите его согласно инструкциям из гл. "15. Фильтр для смягчения воды".
Общее предупрежд.	Прибор внутри слишком загрязнен.	Тщательно очистите прибор, как описано в гл. "12. Очистка". Если после очистки сообщение продолжает отображаться, обратитесь в центр технической поддержки.
	Напоминает о необходимости выполнить очистку внутренних каналов контейнера для молока (C).	Поверните регулятор плотности пены (D2) в положение CLEAN (рис. 20).
	Напоминает, что фильтр смягчения воды ((C4) отработан, и необходимо выполнить его замену или удаление.	Замените фильтр или снимите его согласно инструкциям из гл. "15. Фильтр для смягчения воды".
	Напоминает о необходимости удаления накипи из машины.	Необходимо как можно быстрее выполнить программу по удалению накипи, описанную в гл. "13. Удаление накипи". Запрос прибором двух циклов удаления накипи за очень короткий промежуток времени следует считать нормальным, это следствие развитой системы контроля, которой оснащена машина.
<b>ECO</b>	Включен режим экономии энергии.	Чтобы отключить функцию энергосбережения, выполните инструкции из пар. "6.4 Общее" - "Экономия энергии:"

## 18. УСТРАНЕНИЕ НЕИСПРАВНОСТЕЙ

Ниже перечислены некоторые возможные неисправности.

Если проблема не может быть устранена описанным образом, необходимо обратиться в центр технической поддержки.

<b>НЕИСПРАВНОСТЬ</b>	<b>ВОЗМОЖНАЯ ПРИЧИНА</b>	<b>РЕШЕНИЕ</b>
Кофе не горячий.	Чашки не были предварительно нагреты.	Подогрейте чашки путем их ополаскивания горячей водой (примечание: можно использовать функцию горячей воды).
	Внутренняя система машины охладилась, так как после последнего приготовления кофе прошло более 2–3 минут.	Перед приготовлением кофе нагрейте внутреннюю систему с помощью ополаскивания (см. пар. "6.1 Ополаскивание").
	Задана слишком низкая температура кофе.	Установите в меню более высокую температуру (см. пар. "6.4 Общее""Задайте температуру:").
		→

НЕИСПРАВНОСТЬ	ВОЗМОЖНАЯ ПРИЧИНА	РЕШЕНИЕ
Кофе недостаточно крепкий или мало пенки.	Слишком крупный помол кофе.	Поверните рукоятку регулировки степени помола (A8) на одно деление в сторону цифры 1 против часовой стрелки во время работы кофемолки (рис. 13). Изменяйте регулировку по одной отметке за раз до получения желаемой подачи. Результат заметен только после приготовления 2 порций кофе (см. пар. "7.4 Регулировка кофемолки").
	Не подходит тип кофе.	Используйте тип кофе для кофемашин эспрессо.
Кофе выходит слишком медленно или по каплям.	Слишком мелкий помол кофе.	Поверните рукоятку регулировки степени помола (A8) на одно деление в сторону цифры 7 по часовой стрелке во время работы кофемолки (рис. 13). Изменяйте регулировку по одной отметке за раз до получения желаемой подачи. Результат заметен только после приготовления 2 порций кофе (см. пар. "7.4 Регулировка кофемолки").
Кофе <b>LONG</b> имеет слишком много пенки	Слишком мелкий помол кофе.	Поверните рукоятку регулировки степени помола "A8. Рукоятка регулировки степени помола" на одно деление в сторону цифры 7 по часовой стрелке во время работы кофемолки (рис. 13). Изменяйте регулировку по одной отметке за раз до получения желаемой подачи. Результат заметен только после приготовления 2 порций кофе.
Прибор не подает кофе.	Прибор обнаружил загрязнения внутри, на дисплее выведено сообщение «Пожалуйста, ждите».	Подождите, пока прибор не придет в режим готовности, а затем вновь выберите желаемый напиток. Если проблема не устранена, обратитесь в сервисный центр.
Кофе не выходит из одного или обоих носиков узла подачи.	Носики узла подачи кофе (A16) закупорены.	Очистите носики при помощи зубочистки (рис. 26B).
Прибор не включается	Штепсель не включен в розетку.	Подключите штепсель в розетку (рис. 1).
	Главный выключатель (A9) не нажат.	Переведите главный выключатель в положение I (рис. 2).
Заварочный узел нельзя снять	Выключение не было выполнено правильно	Выполните выключение нажатием кнопки  (A7) (рис. 9) (см. гл. "5. Выключение прибора").
После завершения удаления накипи прибор требует третье ополаскивание	В процессе двух циклов ополаскивания бачок (A12) не был наполнен до отметки MAX.	Во избежание перелива воды слейте сначала поддон для сбора капель (A22), затем выполните запрос прибора.
		→

<b>НЕИСПРАВНОСТЬ</b>	<b>ВОЗМОЖНАЯ ПРИЧИНА</b>	<b>РЕШЕНИЕ</b>
Молоко не вытекает из трубки подачи молока (D3)	Крышка (D1) контейнера для молока загрязнена	Очистите крышку контейнера для молока, как описано в пар. "12.10 Очистка контейнера для молока (D)".
	Убедитесь, что трубка всасывания молока (D5) прочно вставлена на свое место на дне крышки контейнера для молока (рис. 17).	Заведите трубку всасывания до упора
Молоко выходит из трубки подачи (D3) крупными пузырями или брызгами или недостаточно вспенивается	Молоко недостаточно холодное или не обезжиренное или не частично обезжиренное.	Используйте полностью обезжиренное или частично обезжиренное молоко прохладной температуры (около 5°C). Если желаемый результат не достигнут, попробуйте молоко другой марки.
	Плохо настроен регулятор плотности пены (D2).	Настройте согласно указаниям пар. "10.2 Regolare la quantità di schiuma".
	Крышка (D1) или регулятор плотности пены (D2) контейнера для молока или разъем трубки всасывания (D7) загрязнены	Очистите крышку, регулятор контейнера для молока и разъем трубки всасывания, как указано в пар. "12.10 Очистка контейнера для молока (D)".
	Форсунка горячей воды (A15) загрязнена	Очистите форсунку, как описано в пар. "12.11 Очистка форсунки горячей воды".
Машина не в работе, но издает шум или небольшие выбросы пара	Кофемашина готова к работе или была недавно выключена, при этом некоторые капли конденсата падают в еще горячее устройство пара.	Это явление является частью нормальной работы прибора. Чтобы уменьшить проявления, опорожните поддон для сбора капель.