

ÖSSZEFOGLALÓ

1. BEVEZETŐ	212
1.1 A zárójelben olvasható betűk	212
1.2 Problémák és javítások.....	212
2. LEÍRÁS	212
2.1 A készülék leírása	212
2.2 A vezérlőpult leírása (érintőképernyő).....	212
2.3 Tartozékok leírása.....	213
2.4 Tejtartály leírása.....	213
2.5 Forró víz adagoló leírása.....	213
3. A KÉSZÜLÉK ELSŐ BEINDÍTÁSA	213
4. A KÉSZÜLÉK BEKAPCSOLÁSA	214
5. A KÉSZÜLÉK KIKAPCSOLÁSA	214
6. A MENÜ BEÁLLÍTÁSAI	214
6.1 Öblítés.....	214
6.2 Nyelv	214
6.3 Karbantartás	214
6.4 Általános	215
6.5 Statisztikák	216
7. KÁVÉKÉSZÍTÉS	216
7.1 A kávé aromájának átmeneti megváltoztatása	216
7.2 Automata receptek készítése szemes kávéból	216
7.3 Kávékészítés őrölt kávéból	217
7.4 A kávédaráló beállítása	218
7.5 Tanácsok melegebb kávé főzéséhez	218
8. KÁVÉ KANCSÓ	218
9. TEJESJES ALAPÚ ITALOK KÉSZÍTÉSE	218
9.1 Töltse fel és akassza be a tejtartályt	219
9.2 A tejhab mennyiségének beállítása.....	219
9.3 Tejes italok automatikus készítése.....	219
9.4 A tejtartály tisztítása minden használat után	219
10. PROGRAMOZÁS ÉS VÁLASZTÁS	220
11. FORRÓ VÍZ ADAGOLÁS	220
12. TISZTÍTÁS	220
12.1 A készülék tisztítása	220
12.2 A gép belső hidr. körének tisztítása	220
12.3 Zacstartó tisztítása	221
12.4 A csepptálca és a csepptálca rács tisztítása.....	221
12.5 A gép belsejének tisztítása	221
12.6 A víztartály tisztítása.....	221
12.7 A kávéadagoló csőrök tisztítása.....	221
12.8 Az őrölt kávé betöltésére szolgáló tölcser tisztítása	221
12.9 Kávéfőző egység tisztítása.....	221
12.10A tejtartály (D) tisztítása	222
12.11 Forró víz adagoló csőrének tisztítása	222
12.12 Forró víz adagoló tisztítása	222
13. VÍZKŐOLDÁS	223
14. A VÍZ KEMÉNYSÉGÉNEK PROGRAMOZÁSA	224
14.1 A víz keménységének mérése.....	224
14.2 A víz keménységének beállítása.....	224
15. VÍZLÁGYÍTÓ SZŰRŐ	224
15.1 A szűrő behelyezése	224
15.2 A szűrő cseréje.....	225
15.3 A szűrő kivétele	225
16. MŰSZAKI ADATOK	226
16.1 Az Energiatakarékosságra vonatkozó tanácsok	226
17. A KIJELZŐN MEGJELENÍTETT ÜZENETEK ...	226
18. A PROBLÉMÁK MEGOLDÁSA	228

A készülék használata előtt mindig el kell olvasni a biztonságos használatra vonatkozó figyelmeztetéseket tartalmazó füzetet.

1. BEVEZETŐ

Köszönjük, hogy automata kávé- és cappuccino készítő gépünket választotta.

Reméljük, sok öröme lesz új készülékében. Szánjon néhány percet a felhasználási útmutató elolvasására. Ezzel megelőzheti a veszélyeket vagy elkerülheti a gép sérülését.

1.1 A zárójelben olvasható betűk

A zárójelben olvasható betűk a Készülék leírása című fejezetben olvasható információkra vonatkoznak (2-3. old.).

1.2 Problémák és javítások

Problémák esetén először mindig próbálja megoldani azokat a „17. A kijelzőn megjelenített üzenetek” és „18. A problémák megoldása” leírt útmutatásokat követve.

Amennyiben nem sikerül megoldani a problémát, vagy további információra van szüksége, kérjük, hívja a vevőszolgálatot a mellékelt "Ügyfélszolgálati" dokumentumon feltüntetett telefonszámon.

Amennyiben az Ön országa nem szerepel a felsoroltak között, hívja a jótállási jegyen feltüntetett telefonszámot. Az esetleges javításokért kizárólag a De'Longhi műszaki vevőszolgálatához forduljon. A márkaszervizek címét a készülékhez mellékelt jótállási jegyen találja.

2. LEÍRÁS

2.1 A készülék leírása

(3.old. - A)

- A1. Szemes kávé tartó
- A2. Szemes kávé tartó fedele
- A3. A tölsér és az adagoló kanál helyének fedele
- A4. Az őrölt kávé betöltésére szolgáló tölsér(Kivehető)
- A5. Adagoló kanál helye
- A6. Csészetartó tálca (csészeemelegítő, amikor az Energiatakarékos üzemmód inaktív)
- A7. ON/STAND-BY gomb
- A8. Az őrítés finomságát szabályozó gomb
- A9. Főkapcsoló (a gép hátulján)
- A10. Tápkábel
- A11. Víztartály fedél
- A12. Víztartály
- A13. Vízlágyító szűrő helye
- A14. Szervíz ajtó (a zacstartóhoz és a kávéfőző egységhez lehet hozzáférni)
- A15. Forró víz csőr
- A16. Kávéadagoló (magasságban állítható)
- A17. Kávéfőző egység (nyitott ajtó mellett hozzáférhető)
- A18. Kávé kifolyó csatorna (az ajtón belül)
- A19. Csészetartó tálca

A20. A cseptálcában a víz szintjét jelző úszó





A21. Cseptálca rács

A22. Cseptálca







A23. Zacstartó

2.2 A vezérlőpult leírása (érintőképernyő)

(2 - B old.)

- B1. Kijelző
- B2. /esc: a készülék beállítások menüje / nyomja meg a menüből való kilépéshez
- B3. /◀: Saját italok kiválasztási menüje (my). Első használatkor közvetlenül el kell végezni az ital személyre szabását / Görgető nyíl
- B4. /▶: A választás megerősítéséhez / Aroma választás
- B5. /☰: Görgető nyíl / Ital választó menü (eltér a közvetlen kiválasztású italoktól):

Italok	ESAM42X.4Y	ESAM42X.8Y
2 Espresso	•	•
Ristretto	•	•
2 Ristretto	•	•
Espresso Lungo	•	•
2 Espresso Lungo	•	•
Hosszú	•	(közvetlen kiválasztású gomb)
Doppio+	•	•
Caffelatte	•	•
Forró tej	•	(közvetlen kiválasztású gomb: Tej)
Forró Víz	•	•
Kávéskanna	•	•
Flat White	-	•
Cappuccino+	-	•

- B6.  Espresso: egy csésze espresso kávé készítéséhez
- B7.  Coffee: egy csésze kávé készítéséhez
- B8.  Cappuccino: egy csésze cappuccino készítéséhez
- B9.  Latte Macchiato: egy csésze Latte Macchiato készítéséhez
- B10. *  Long: egy csésze Long kávé készítéséhez
- B11. *  Milk: egy csésze forró tej készítéséhez

*Csak ESAM42X.8Y modellhez

Megjegyzés:

Az ikonok aktiválása érdekében elég egy gyengéd érintés.

2.3 Tartozékok leírása

(2- C old.)

- C1. Vízkeménység mérő csík "Total Hardness Test"
- C2. Őrölt kávé adagoló kanál
- C3. Vízköoldószer
- C4. Vízlágyító szűrő (ha van)
- C5. Ecsot a tisztításhoz
- C6. Kancsó* (Csak ESAM42X.8Y modellhez)

2.4 Tejtartály leírása

(2- D old.)

- D1. Kávéhabosító fedele
- D2. Hab szabályozógomb és CLEAN funkció
- D3. Tejhab adagoló cső
- D4. Fedél kioldó gombok
- D5. Tejfelszívó cső
- D6. Tejtartály
- D7. Tejfelszívó cső csatlakozó (a fedél alatt)

2.5 Forró víz adagoló leírása







(2- E old.)

- E1. Kioldó gomb
- E2. Adagoló
- E3. Forró víz csőr
- E4. Levehető burkolat



3. A KÉSZÜLÉK ELSŐ BEINDÍTÁSA

Megjegyzés:







- Az első használatkor forró vízzel öblítse le az összes eltávolítható tartozékot, amelyek a vízzel vagy tejjel érintkeznek.
- Az első használat során a hidr. rendszer még üres, ezért a gép nagyon hangos lehet: a rendszer feltöltése során a zaj lassan csökkenni fog.
- A készüléket a gyártó üzemi körülmények között kávé felhasználásával próbálta ki, ezért természetes következmény, ha kávényomokat talál a készülékben. Természetesen garantáljuk, hogy a gép új.
- Tanácsos minél előbb beállítani a víz keménységét az egyéni igényeknek megfelelően a kézikönyv „14. A víz keménységének programozása” fejezetében leírt eljárást követve.

1. Csatlakoztassa a készüléket az elektromos hálózatra (1. ábr.) és győződjön meg arról, hogy a készülék hátulján elhelyezett főkapcsoló I állásban legyen (2. ábr.);
2. „Language” (nyelv): nyomja meg  /  (B3) vagy  /  (B5) gőrgető nyilatkat, amíg meg nem jelenik a kívánt nyelv: majd nyomjon  /  (B4) a megerősítéshez.

Majd kövesse a gép kijelzőjén megjelenő utasításokat:

3. Vegye ki a víztartályt (A12) (3. ábr.), tölts fel (a tartályra vésett) MAX jelzésig friss vízzel (4. ábr.); majd tegye vissza a víztartályt (5. ábr.);
4. Ellenőrizze, hogy a forró víz adagoló (E) a csőrre (A15) van helyezve (6. ábr.), és tegyen a csőr alá egy legalább 600 ml-es tartályt (7. ábr.);
5. Nyomjon  /  (B4) a megerősítéshez: a készülék az adagolón (8. ábr.) keresztül víz adagol, majd automatikusan kikapcsol.

Majd végezze el a tej kör öblítését az alábbiak szerint:

6. Kapcsolja be ismét a gépet a  (A7) gomb megnyomásával (fig. 9): a készülék automatikusan elvégz egy előmelegítő és egy öblítő ciklust, amelyet nem lehet félbeszakítani;
7. Tölts fel vízzel a tejtartályt (D6) a MAX szintig;
8. Tegye vissza a fedelet a tejtartályra;
9. Ha jelen van, vegye ki a forró víz adagolót a kiakasztó gomb (E1) megnyomásával (18.ábr.);
10. A tartályt teljesen benyomva akassza rá a csőrre (19. ábr.): ekkor a gép hangjelzést ad (ha az be van kapcsolva);
11. Forgassa el a tejhab szabályozó gombot (D2)  állásba (nincs hab);
12. Tegyen egy legalább 600ml úrtartalmú tartályt a tej adagoló cső (D3) alá;
13. Végezzen egymás után három „Forró tej” adagolást:
 - **ESAM42X.4Y:** Nyomjon  (B5) és válassza a „Forró tejet”. Majd hagyja jóvá a  /  (B4) megnyomásával.
 - **ESAM42X.8Y:** Nyomjon  (B11).

Megjegyzés:

Minden egyes adagolás után nyomjon  /  (B2) a tejtartály tisztítási kérelmének törlése érdekében.

14. Vegye ki a tejtartályt.

A kávéfőzőgép készen áll a normál használatra.

Nota Bene:

- Az első használat során legalább 4 - 5 espresso adagolásra van szükség, mielőtt a készülék elfogadható kávét készítené.
- Az első 4 - 5 cappuccino készítése során normális, ha a forrásban lévő víz hangját hallja: a későbbiekben a zaj csökkenni fog.
- A gép jobb teljesítménye érdekében azt tanácsoljuk, hogy telepítsen vízlágyító szűrőt (C4) a „15. Vízlágyító szűrő” fejezetben leírt útmutatásokat követve. Ha az önök készülékéhez nincs készletben szűrő, igényelhetnek egyet valamelyik hivatalos De'Longhi márkaszervizben.

4. A KÉSZÜLÉK BEKAPCSOLÁSA

Megjegyzés:

A készülék bekapcsolása előtt győződjön meg arról, hogy a készülék hátulján található főkapcsoló (A9) be van nyomva (2. ábr.).

Minden bekapcsolás előtt a készülék automatikusan elvégze egy előmelegítő és egy öblítő ciklust, amelyet nem lehet félbeszakítani. A készülék csak ezen ciklus elvégzését követően áll használatra készen.

Égési sérülés veszélye!

Az öblítés során a kávéadagoló csőreiből (A16) néhány csepp forró víz távozik, amelyet az alá helyezett csepptálca (A22) fog fel. Kerülje a forró vízzel való érintkezést.

- A készülék kikapcsolásához nyomja meg a  (A7) gombot (9. ábr.).
- Melegítést követően a készülék automatikusan öblítést végez; így a kazán felmelegítése mellett a gép meleg vizet enged a belső csövekbe, hogy azok is felmelegedjenek.

A készülék akkor áll működésre készen, amikor megjelenik a főképernyő.

5. A KÉSZÜLÉK KIKAPCSOLÁSA

Amennyiben a használat során a készülék kávéét főzött, a készülék minden kikapcsoláskor elvégze egy automatikus öblítő programot.

1. A készülék kikapcsolásához nyomja meg a  (A7) gombot (9. ábr.).
2. Ha be van tervezve, a készülék öblítést végez, majd automatikusan kikapcsol (stand-by).

Megj.:

Ha a készüléket huzamosabb ideig nem használja, húzza ki a hálzóati csatlakozót:

1. Előbb kapcsolja ki a gépet a  (A7) gomb megnyomásával (9. ábr.);
2. Nyomja a készülék hátulján elhelyezett főkapcsolót (A9) (2. ábr.) 0 állásba.

Figyelem!

Soha ne nyomja meg a főkapcsolót, amikor a készülék be van kapcsolva.

6. A MENÜ BEÁLLÍTÁSAI











A menüben 5 opció van, néhány opcióhoz alcsoportok tartoznak:

- Öblítés; - (ha a szűrő fel van szerelve): Cserélje ki a szűrőt;
- Nyelv;
- Karbantartás:
 - Vízköoldás,
 - A szűrő felszerelése,
 - Hidr. kör üritése;

- Általános:
 - Állítsa be a hőm.,
 - Vízkeménység,
 - Aut. kikapcs.,
 - Energiatakarékosság,
- Hangjelzés,
- Gyári italok,
- Gyári beállítások;
- Statisztikák.

6.1 Öblítés

Ezzel a funkcióval forró vizet engedhet le a kávéfőzőből (A16) és a forró víz adagolóból (E), ha be van helyezve úgy, hogy megtisztítsa és felmelegítse a gép hidr. rendszerét.

















1. A kávé és forró víz adagoló alá (10. ábr.) egy legalább 200ml ürtartalmú edény kell helyezni;
2. Nyomjon  / (B2) a menübe lépéshez;
3. Nyomja meg a  / (B3) vagy  / (B5) görgető nyílakat, amíg meg nem jelenik a kívánt menüpont;
4. Nyomjon  / (B4): néhány másodperc után, először a kávé, majd a forró víz adagolóból (ha be van helyezve), forró víz távozik, amelyik megtisztítja és felmelegíti a gép hidr. körét;
5. Az öblítés megszakításához nyomjon  / vagy várja meg az automatikus megszakítást.

Megjegyzés:

- Ha a készüléket 3-4 napnál hosszabb ideig nem használja, a készülék újbóli bekapcsolásakor végezzen 2/3 öblítést a használat megkezdése előtt;
- Teljesen természetes, hogy ezen funkció elvégzését követően víz marad a zacstartóban (A23).

6.2 Nyelv

A kijelző nyelvének (D6) módosításához az alábbiak szerint járjon el:









1. Nyomjon  / (B2) a menübe lépéshez;
2. Nyomja meg a  / (B3) vagy  / (B5) görgető nyílakat, amíg meg nem jelenik a kívánt menüpont;
3. Nyomjon  / (B4);
4. Nyomja meg a  / (B3) vagy  / (B5) görgető nyílakat, amíg meg nem jelenik a kívánt nyelv;
5. Nyomjon  / (B4): a készülék visszatér a menübe;
6. Majd nyomjon  / (B2) a menüből való kilépéshez.

6.3 Karbantartás









Ebben a részben vannak felsorolva azok a karbantartási műveletek, melyek elvégzése az idő múlásával szükségessé válik a gépen:

- **Vízköoldás:** A vízköoldással kapcsolatos utasításokért olvassa el a „13. Vízköoldás” fejezetet.
- **Szűrő telepítése/Szűrőcsere/Vegye ki a szűrőt:** A szűrő (C4) telepítésével/cseréjével/eltávolításával kapcsolatos utasításokért tanulmányozza a „15. Vízlágyító szűrő” fejezetet.
- **Hidr. kör üritése:**

A kívánt művelet kiválasztásához az alábbi módon járjon el:

1. Nyomjon  (B2) a menübe lépéshez;
2. Nyomja meg a  (B3) vagy  (B5) görgető nyilatkat, amíg meg nem jelenik a „Karbantartás”;
3. Nyomjon  (B4);
4. Nyomja meg a  (B3) vagy  (B5) görgető nyilatkat, amíg meg nem jelenik a kívánt menüpont;
5. Nyomjon  a kijelöléshez;
6. Nyomjon  a megerősítéshez vagy  az előző képernyőre való visszatéréshez;

Kövesse a varázslót:

7. Vegye és őrítse ki a zacstartót (A23). Nyomjon ;
8. Ūrítse ki a cseptálcát (A22) és tegye vissza a zacstartóval és a ráccsal (A21) együtt. Nyomjon ;
9. Helyezzen egy edényt a kávé adagoló (A16) és a forró víz adagoló (E) alá. Nyomjon ;
10. A készülék a kávé adagoló keresztül öblítést végez;
11. Vegye ki a tartályt (A12), teljesen Ūrítse ki, majd nyomjon ;
12. (Ha a szűrő telepítve van) Vegye ki a tartályból a szűrőt (C4), majd nyomjon ;
13. Tegye vissza a tartályt, majd nyomjon ;
14. Várja meg, amíg a gép megkezdí az Ūrítést (Figyelem: forró víz az adagolókból!). A hidr. kör kiűrűlésével egyidőben fokozódhat a készülék zajossága: ez készülék műkűdését kísérő, teljesen normális jelenség.
15. Vegye ki, Ūrítse ki és tegye vissza a cseptálcát, majd nyomjon ;
16. A műveleti sorrend elvégzését követően nyomjon . A készülék kikapcsol.

Megj.:

A következű bekapcsoláskor a gép kéri a hidr. kör feltöltését: kövesse a bekezdés 3. Pontjában foglalt Ūtmutatásokat „3. A készülék első beindítása”.



6.4 Általános

Ebben a részben található a készülék legfontosabb funkcióinak a beállítási:

1. Nyomjon  (B2) a menübe lépéshez;
2. Nyomja meg a  (B3) vagy  (B5) görgető nyilatkat, amíg meg nem jelenik az „Általános”;
3. Nyomjon  a megerősítéshez;
4. Nyomja meg a  vagy  görgető nyilatkat, amíg meg nem jelenik a kívánt menüpont:

Állítsa be a hűm.:

Amennyiben a kávé elkészítéséhez használt víz hűmérsékletét szeretné módosítani, az alábbiak szerint járjon el:

- Nyomjon  (B4). A kijelzűn (D6) megjelenik az aktuális beállított érték, és villog az "Ūj" érték;
- Jelölje ki az Ūj értéket, amelyet szeretne beállítani a  (B3) vagy  (B5) görgető nyilatkkal;

5. A kívánt érték kijelölése után (alacsony, közepes, magas), nyomjon .

A készülék visszatér az előzű képernyűre.

Megjegyzés:





A hűmérséklet-változás hatékonyabb a hosszű italok esetében.

Vízkeménység

A vízkeménység meghatározásával és beállításával kapcsolatos utasításokért tekintse meg a „16. A víz keménységének megadása” c. fejezetet.

Aut. kikapcs. (stand-by):



Az automata kikapcsolás előtti időtartamot tetszés szerint beállíthatja úgy, hogy a készülék 15 perc, 30 perc, 1, 2 vagy 3 óra tétlenség után kapcsoljon ki

- Nyomjon  (B4). A kijelzűn (B1) megjelenik az aktuális beállított érték, és villog az "Ūj" jel;
- Jelölje ki az Ūj értéket, amelyet szeretne beállítani a  (B3) vagy  (B5) görgető nyilatkkal;
- A kívánt érték kiválasztása után (15 perc, 30 perc, 1 óra, 2 vagy 3 óra), nyomjon .

A készülék visszatér az előzű képernyűre.

Energiatakarékosság:

Az "energiatakarékosság" Ūzemmód inaktíválásához vagy Ūjbűli aktiválásához az alábbiak szerint járjon el:

- Nyomjon  (B4). A kijelzűn (D6) megjelenik az aktuális állapot ("Aktív" vagy "Nem aktív"), valamint a megerősítésre váró művelet, melyhez meg kell nyomni a  gombot ("Inaktíválja?" vagy "Aktíválja?");
- Nyomjon  a funkció inaktíválásához vagy aktiválásához.



A készülék visszatér az előzű képernyűre.

Megjegyzés:

- amikor a funkció aktív, a kijelzűn az "ECO" szimbólum jelenik meg.
- Energiatakarékos Ūzemműdban a gépnek szüksége lehet néhány másodpercre, mielőtt az első kávé vagy tejes ital lefűzné, mert fel kell melegednie.
- Ha a tejtartály (D) be van illesztve, az „energiatakarékosság” funkció nem hatékony.

Hangjelzés:







Ezzel a funkcióval lehet bekapcsolni vagy kikapcsolni a hangjelzést. Az alábbiak szerint járjon el:



- Nyomjon  (B4). A kijelzűn (D6) megjelenik az aktuális állapot ("Aktív" vagy "Nem aktív"), valamint a megerősítésre váró művelet, melyhez meg kell nyomni a  gombot ("Inaktíválja?" vagy "Aktíválja?");
- Nyomjon  a funkció inaktíválásához vagy aktiválásához.

A készülék visszatér az előzű képernyűre.

Gyári italok





Ezzel a funkcióval vissza lehet állítani a gyári beállításokat az összes ital esetében, vagy az egyes, személyre szabott italokhoz.

- Nyomjon  /  (B4). A kijelzőn (D6) megjelennek azok az italok, amelyeket személyre szabtak, illetve az "Összes" felirat;
- Ha az összes italhoz vissza kívánja állítani a gyári aroma és mennyiség beállításokat, akkor válassza az "Összes" opciót, vagy pedig válassza ki a kívánt italt és nyomjon  / ;
- Ha vissza kíván térni a gyári értékekre, nyomjon  / .
- A készülék megerősíti a visszaállítást és visszatér az előző oldalra.

Végezze el egy másik ital visszaállítását vagy nyomjon  /  (B2) a menüből való kilépéshez.

Gyári értékek:















Ezzel a funkcióval vissza lehet állítani a készülék és az italok összes beállítását (kivéve a nyelvet, mely a legelőször beállított nyelv marad).

4. Nyomjon  /  (B4);
5. Nyomjon  / , hogy visszaállítsa az összes beállítást;
6. A készülék megerősíti a visszaállítást és visszatér az előző képernyőre.

Nyomjon  /  (B2) a menüből való kilépéshez.

6.5 Statistikák



Ezzel a funkcióval jeleníthetők meg a gép statisztikai adatai. Az adatok megjelenéséhez az alábbiak szerint járjon el:

1. Nyomjon  /  (B2) a menübe lépéshez;
2. Nyomja meg a  /  (B3) vagy  /  (B5) gőrgötő nyílakat, amíg meg nem jelenik a „Statistikák” menüpont;
3. Nyomjon  /  (B4): a kijelzőn (D6) megjelennek a gép statisztikai adatai: a gőrgötő nyílakkal  /  vagy  /  gőrgesse le a menüpontokat;
4. Majd nyomjon  /  a kilépéshez.

A főképernyőre való visszatéréshez ismét nyomjon  / .

7. KÁVÉKÉSZÍTÉS



7.1 A kávé aromájának átmeneti megváltoztatása

Az automata receptek kávé aromájának átmeneti személyre szabása érdekében nyomjon  /  (B4):

 my	Saját beáll. (ha be van programozva) / Standard
	EXTRA GYENGE
	GYENGE
	KÖZEPES

	ERŐS
	EXTRA ERŐS
	(lásd a „7.3 Kávékészítés órölt kávéból”)

Megjegyzés:











- A gép nem menti el az aroma megváltoztatását, hanem a következő automata italkészítéskor a készülék az előre beállított értéket választja ( my).
- Ha az aroma átmeneti megváltoztatását követő néhány másodpercben nem kerül sor a kávé készítésére, a gép visszaáll az előre beállított értékre ( my).

7.2 Automata receptek készítése szemes kávéból

Figyelem!

Ne használjon zöld, karamellizált vagy cukrozott kávészemeket, mert beleragadhatnak a kávédarálóba, és tönkretelhetik azt.

1. Töltse be a szemes kávéval a megfelelő tartályba (A1) (10. ábr.);
2. A kávéadagoló csőrei alá helyezzen (A16):
 - 1 csészét, ha 1 kávé kíván elkészíteni (11. ábr.);
 - 2 csésze, ha 2 csésze kávé kíván készíteni (lásd a szakasz végén olvasható megjegyzést).
3. Engedje le a kávé kieresztőt úgy, hogy az a lehető legközelebb legyen a csészékhez: ezáltal krémesebb lesz a kávé (12. ábr.);
4. Válassza ki a kívánt kávéval:

Közvetlenül választható kávék			
Recept	Mennyiség	Beállítható mennyiség	Előre meghatározott aroma
 Espresso (B6)	≈ 40 ml	≈ 30-tól ≈ 80ml-ig	
 Coffee (B7)	≈ 180 ml	≈ 100-tól ≈ 240ml-ig	
Csak ESAM42X.8Y típus			
 Long (B10)	≈ 160 ml	≈ 115-től ≈ 250ml-ig	
A  (B5) választható és  /  (B4) gombbal jóváhagyható, kávék			
Ristretto	≈ 30 ml	≈ 20-tól ≈ 40ml-ig	

Közvetlenül választható kávék			
Espresso Lungo	≈ 120 ml	≈ 80 - tól ≈ 180ml-ig	
Doppio+	≈ 120 ml	≈ 80 - tól ≈ 180ml-ig	
2 Espresso	≈ 40 ml x 2 csésze	--	
2 Ristretto	≈ 30 ml X 2 csésze	--	
2 Espresso Lungo	≈ 120 ml x 2 csésze	--	
Hosszú * (csak ESAM42X.4Y típus)	≈ 160 ml	≈ 115-től ≈ 250ml-ig	

5. A kávéfőzés megkezdődik, és a kijelzőn (D6) megjelenik a kiválasztott ital és a folyamatjelző sáv, mely a folyamat előrehaladásával lassan feltelik.

Megjegyzés:

- Lehetőség van egyidejűleg 2 csésze ESPRESSO, RISTRETTO, ESPRESSO LUNGO készítésére, ha az italok készítése közben megnyomja a „X2” (B5) gombot (a felirat néhány másodpercig látható marad az italkészítés megkezdésekor).
- Miközben a gép kávéét készíti, bármikor meg lehet állítani az adagolást a „STOP”- (B5) vagy / (B2) gomb megnyomásával.
- Az adagolást követően, amennyiben növelni szeretné a csészeben lévő kávé mennyiségét, elegendő lenyomni (max. 3 másodpercig) az „EXTRA” - (B4) gombot. A kívánt mennyiség elérésekor szakítsa meg az adagolást a „STOP”- (B5) gomb megnyomásával.

A kávéfőzés végén a készülék készen áll az újabb használatra.

Megjegyzés:

- Használat során a kijelzőn megjelenhet néhány üzenet (Töltse fel a tartályt, Újítsa ki a zacstartót, stb.), amelyek jelentését a „18. A problémák megoldása” fejezetben találja.
- Melegebb kávé készítéséhez hivatkozzon a „7.5 Tanácsok melegebb kávé főzéséhez” bekezdésben foglaltakra.
- Ha a kávé cseppekben folyik ki, vagy nem elég testes, nem elég krémes vagy túl hideg, olvassa el a „18. A problémák megoldása” fejezetben összefoglalt tanácsokat.
- Annak érdekében, hogy az italokat saját ízlésének megfelelően állítsa be, olvassa el a „10. Programozás és választás” fejezetben leírt tanácsokat.

7.3 Kávékészítés őrölt kávéból

Figyelem!

- Kikapcsolt gépbe soha ne öntsön őrölt kávéét, mert az szétszóródhat a gép belsejében, bepiszkítva azt. Ez károkat okozhat a készülékben.
- Soha ne tegyen be a gépbe 1 csapott adagoló kanálnyal (C2) több kávéét, mert a gép bepiszkolódhat, a tölcser (A4) pedig eltömődhet.
- Amikor előre őrölt kávéét használ, egyszerre csak egy csésze kávé főzhető.

- Többször nyomja meg a (B4) gombot, amíg a kijelzőn (D6) megjelenik „☕”;
- Győződjön meg arról, hogy a tölcser nincs eltömődve, majd tegyen be egy csapott adagoló kanálnyi őrölt kávéét;
- Tegyen egy csészét a kávé kieresztő csőrök alá (A16) (12. ábr.);
- Válassza ki a kívánt kávéét:

Recept	Mennyiség
Espresso (B6)	≈ 40 ml
Coffee (B7)	≈ 180 ml
Csak ESAM42X.8Y típus	
Long (B10)	≈ 160 ml
A (B5) választható és (B4) gombbal jóváhagyható, kávék	
Ristretto	≈ 30 ml
Espresso Lungo	≈ 120 ml
A ...ról/ról választható kávék (B5)	
Hosszú * (csak ESAM42X.4Y típus)	≈ 160 ml

5. A kávéfőzés megkezdődik, és a kijelzőn megjelenik a kiválasztott ital és a folyamatjelző sáv, mely a folyamat előrehaladásával lassan feltelik.

Megjegyzés:

Az adagolást követően, amennyiben növelni szeretné a csészeben lévő kávé mennyiségét, elegendő lenyomni (max. 3 másodpercig) az „EXTRA” - (B5) . Miután elérte a kívánt mennyiséget, szakítsa meg az adagolást / (B3) gombbal.

Figyelem! HOSSZÚ kávé készítése közben :

A kávékészítés felénél a gép kéri, hogy tegyen be egy újabb csapott adagoló kanálnyi kávéét: tegye be és nyomjon (B4).

Megjegyzés:

- Ha az „Energiatekarekosság” funkció aktív, az első kávé elkészítése előtt lehet, hogy várni kell néhány másodpercet.
- Használat során a kijelzőn megjelenhet néhány üzenet (Töltse fel a tartályt, Újírtse ki a zacctartót, stb.), amelyek jelentését a „18. A problémák megoldása” fejezetben találja.
- Melegebb kávé készítéséhez hivatkozzon a „7.5 Tanácsok melegebb kávé főzéséhez” bekezdésben foglaltakra.
- Ha a kávé cseppekben folyik ki, vagy nem elég testes, nem elég krémes vagy túl hideg, olvassa el a „18. A problémák megoldása” fejezetben összefoglalt tanácsokat.

7.4 A kávédaráló beállítása

A kávédarálón – legalábbis kezdetben – nem kell beállításokat végezni, mert azt már a gyárban beállították úgy, hogy a kávé adagolása megfelelően történjen.

Az első néhány kávéfőzést követően azonban, ha a kávé túl híg, kevés rajta a hab vagy túl lassan folyik le (csöpög), állítsa be a kávéőrlés finomságát a szabályozógomb segítségével (A8) (13. ábr.).

Megj.:

A kávéőrlés finomságát szabályozó gombot csak akkor forgassa el, amikor a kávédaráló a kávék készítésének kezdeti szakaszában működik.

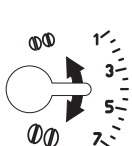

Ha a kávé túl lassan vagy egyáltalán nem folyik ki, forgassa el egy kattánással, az óramutató járásával megegyező irányban a 7 szám felé.

A testesebb kávé vagy nagyobb mennyiségű hab érdekében pedig fordítsa a

gombot az óramutató járásával ellentétes irányba az 1 szám felé (de egyszerre csak egy fokozattal, máskülönben előfordulhat, hogy a kávé csak csöpög).

A beállítás hatása csak legalább 2 kávé lefőzése után érezhető. Ha ezen beállítást követően nem érte el a kívánt eredményt, meg kell ismétlni a korrigálást, a szabályozógombot egy kattánással elforgatva.

7.5 Tanácsok melegebb kávé főzéséhez

Melegebb kávé készítéséhez a következőket javasolt tenni:

- végezzen egy öblítést úgy, hogy a beállítások menüben kiválasztja az „Öblítés” funkciót („6.1 Öblítés” bek.);
- a forró víz funkciót használva forró vízzel melegítse fel a csészéket (lásd a „11. Forró víz adagolás” fejezetet);
- növelje a kávé hőmérsékletét a „Beállítások” menüben (lásd a „6.4 Általános” bek.). A hőmérséklet-változás hatékonyabb a hosszú italok esetében.

8. KÁVÉ KANCSÓ

Éz az espresso alapú ital egy gyenge és kiegyensúlyozott recept, vékony krém réteggel, ideális a társaságban történő fogyasztásra.

1. Helyezzen egy kancsót (A16) a kávéadagoló alá (14. ábr.): a használandó kancsó kiválasztása során tartsa szem előtt az adagolásra kerülő mennyiséget, vagyis:

Csészék száma	Mennyiség (ml)
2	250
4	500
6	750

ESAM45X.8Y: Használja a készletben kapott kancsót (C6).

2. Nyomjon ►/☐ (B5);
3. Nyomjon my / ◀ (B3) vagy ►/☐, amíg meg nem jelenik az ital neve;
4. Erősítse meg, nyomjon ok / ●● (B4);
5. Nyomjon my / ◀ (B3) vagy ►/☐ a csészék számának kiválasztásához;
6. Erősítse meg, nyomjon ok / ●●;
7. Nyomjon my / ◀ (B3) vagy ►/☐ az aroma kiválasztásához;
8. Erősítse meg, nyomjon ok / ●● vagy ►/☐;
9. Néhány másodperc elteltével a készülék automatikusan megkezdja a készítést.

A kávéfőzés végén a készülék készen áll az újabb használatra.

Megjegyzés:

- / ESC (B2): nyomjon , ha szeretné teljesen megszakítani a készítést és vissza szeretne térni készenléti állapotba;

BIZTONSÁGI FIGYELMEZTETÉSEK:

A kancsó kávé elkészítése után hagyja a gépet 5 percig húlni újabb ital készítése előtt. Túlmelegedés kockázata!

9. TEJESJES ALAPÚ ITALOK KÉSZÍTÉSE

Megjegyzés:

Azért, hogy a tejhab eléggé habos legyen, és ne legyenek benne nagy buborékok, mindig meg kell tisztítani a tejtartály fedelét (D1) és a forró víz csőrét (A15) a „9.4 Tejtartály tisztítása minden használat után”, „12.10 A tejtartály (D) tisztítása” és „12.11 Forró víz adagoló csőrének tisztítása” bekezdésekben leírtak szerint.

9.1 Töltse fel és akassza be a tejtartályt



1. Nyomja meg a kioldó gombokat (D4) és emelje fel a tejtartály fedelét (D1) (15. ábr.);
2. Töltse fel a tejtartályt (D6) megfelelő mennyiségű tejjel, eközben ne lépje túl a tartályon látható MAX szintet (16. ábr.);
3. Győződjön meg arról, hogy a tejfelszívó cső (D5) megfelelően illeszkedjen a tejtartály fedelének alján kialakított helyre (17. ábr.), ütközésig nyomva azt;
4. Tegye vissza a fedelet a tejtartályra;
5. Ha jelen van, vegye ki a forró víz adagolót (E) a kioldó gomb (E1) megnyomásával (18. ábr.);
6. A tartályt teljesen benyomva akassza rá a csőre (A15) (19. ábr.): ekkor a gép hangjelzést ad (ha az be van kapcsolva);
7. Tegyen egy elég nagy csészét a kávéadagoló csőrei (A16) és a tejhab adagoló cső (D3) alá;
8. Minden funkcióhoz tekintse át az alábbi utasításokat.

Megjegyzés:

- Sűrűbb és homogénebb tejhab készítéséhez használjon zsírszegény vagy félszíros hűtő hideg tejet (kb. 5° C).
- A tejhab minősége az alábbiak függvényében változhat:
 - a tej vagy növényi ital típusa;
 - használt márkák;
 - összetevők és tápérték.
- Ha az "energiatakarékosság" üzemmód aktív, az italok adagolása előtt lehet, hogy várni kell néhány másodpercet.

9.2 A tejhab mennyiségének beállítása

A hab szabályozógomb elforgatásával (D2) beállíthatja az ital elkészítése során a csészébe öntött tejhab mennyiségét.



A gomb helyzete	Leírás	Javaslat...
	Nincs hab	FORRÓ TEJ (nem habosított) /CAFFELATTE
	Kevés tejhab	LATTE MACCHIATO/ FLAT WHITE*
	Max. hab	CAPPUCCINO/ CAPPUCCINO+* / FORRÓ TEJ (habosított)

* (csak ESAM42X.8Y típus)

9.3 Tejes italok automatikus készítése

1. Az előbbieken bemutatott módon töltse fel, majd akassza be a tejtartályt (D);
2. Válassza ki a kívánt italt:



Közvetlenül választható:

-  : Cappuccino (B8)
-  : Latte Macchiato (B9)
-  : Tej (B11) (*ESAM42X.8Y - Forró tej)

A  (B5) gomb megnyomásával választható ki és a  (B4) gombbal erősíthető meg:

- Flat white (* csak ESAM42X.8Y modell)
 - Cappuccino+ (* csak ESAM42X.8Y modell)
 - Forró tej (*ESAM42X.4Y - Tej)
3. Néhány másodperc után a készülék automatikusan megkezd a kávéfőzést, és a kijelzőn megjelenik a folyamat előrehaladását jelző csík, amely a folyamat előrehaladásával megtelik;
 4. A tej adagolása után a gép automatikusan elkészíti a kávét (azokhoz az italokhoz, amikhez kell).

Megjegyzés:

-  /esc (B2): nyomja meg, ha szeretné teljesen megszakítani a készítést és szeretne visszatérni a főképernyőre.
- „STOP”  /◀ (B3) : nyomja meg, ha szeretné megszakítani a tej vagy kávé adagolást és térjen át a következő adagolásra (ha tervezve van), az ital elkészítésének befejezéséhez.
- A készítést követően, ha növelni szeretné a csészében lévő kávé mennyiségét, nyomja meg az „EXTRA” -  (B5) gombot.
- A tejtartályt ne hagyja hosszú ideig hűtőszekrényen kívül: minél melegebb a tej (5°C az ideális), annál rosszabb lesz a hab minősége.
- Az italokat személyre lehet szabni (lásd a „10. Programozás és választás” fejezetet).

9.4 A tejtartály tisztítása minden használat után

A tejes funkciók minden egyes használata után végezze el a kávéhabosító fedelének tisztítását:

1. Hagyja a tejtartályt (D) a gépben (nem kell kiüríteni);
2. Tegyen egy csészét vagy más edényt a tejhab adagoló cső alá;
3. Forgassa a tejhab szabályozó gombot (D2) „CLEAN” állásba (20. ábr.): a kijelzőn megjelenik egy folyamatjelző csík, mely a művelet előrehaladtával fokozatosan megtelik, valamint a "Tisztítás folyamatban" felirat. A tisztítás automatikusan leáll;
4. Állítsa vissza a beállításra szolgáló gombot a kívánt tejhab mennyiségére;
5. Vegye le a tejtartályt és egy szivacs segítségével tisztítsa meg a gőz adagoló csőrt (A15) (21. ábr.).



















Megjegyzés:



- Ha több csésze tejes italt szeretne készíteni, akkor az utolsó készítés után tisztítsa ki a tejtartályt: ebben az esetben nyomjon  /esc (B2), amikor megjelenik a kérésre vonatkozó üzenet, a fő menübe való visszatéréshez.





- Ha nem kerül sor a tisztításra, a kijelzőn megjelenik a  szimbólum, mely emlékeztet arra, hogy el kell végezni a tejtartály tisztítását.
- A tejtartályban maradt tejet tárolja hűtőszekrényben.
- Néhány esetben a tisztítás elvégzéséhez meg kell várnia, hogy a készülék felmelegedjen.

10. PROGRAMOZÁS ÉS VÁLASZTÁS

A „” menüben lehet az italokat a saját ízlésnek megfelelően beállítani.

1. Nyomjon  /  (B3);
2. Nyomja meg a  /  (B3) vagy  /  (B5) görgető gombokat, amíg megjelenik a kívánt ital;
3. Nyomjon  /  (B4) az ital kijelöléséhez;
4. • **Kávék:** a kijelzőn (D6) megjelenik az „Aroma beállítása” felirat: nyomja meg a  /  vagy  /  görgető gombokat, amíg ki nem választja a kívánt aromát. Nyomjon  /  a választás megerősítéséhez: kezdetét veszi a készítés és a kijelzőn megjelenik a „Kávé beállítása” felirat és egy folyamatjelző sáv, mely az adagolás előrehaladtával fokozatosan megtelik: a kívánt mennyiség elérése után nyomjon  /  (STOP).
• **Tejes italok:** az aroma kiválasztása és jóváhagyása után kezdetét veszi a főzés és a kijelzőn megjelenik a „Tej beállítása”, illetve egy folyamatjelző sáv, az adagolás előrehaladtával fokozatosan feltelik: a kívánt mennyiség elérése után nyomjon  / .

Ezután a készülék elkészíti a kávét: nyomjon  /  az adagolás megszakításához akkor, amikor elérte a kívánt kávé mennyiséget.

5. Mentse a beállítást a  /  nyomásával (ellenkező esetben nyomjon  /  (B2)).
6. "Param. mentve" vagy "Param. nem mentve". Ekkor a készülék visszatér használatra kész állapotba.

Megjegyzés:











- A kijelzőn megjelenik a „STOP” felirat. Amikor a hosszúság eléri a minimális programozható mennyiséget.
- „STOP”: nyomja meg a tej vagy kávé adagolás megszakítását lehetővé tevő gombot és térjen át a következő adagolásra (ha van) az italkészítés befejezéséhez.
- A készítést követően, ha növelni szeretné a csészében lévő kávé mennyiségét, nyomja meg az „EXTRA” gombot.

11. FORRÓ VÍZ ADAGOLÁS

Figyelem! Égési sérülés veszélye.

A forró víz adagolása közben ne hagyja a készüléket felügyelet nélkül.

1. Ellenőrizze, hogy a forró víz adagoló (E) megfelelően legyen a forró víz adagoló csőrére (A15) akasztva;

2. Helyezzen egy edényt az adagoló alá (a lehető legközelebb, hogy a ne fröcsköljön) (7. ábr.);
3. Nyomjon  /  (B5) és görgesse le a menüben lévő italokat a  /  (B3) vagy  /  (B5) görgető nyílak megnyomásával, amíg meg nem jelenik a „Forró víz”;
4. Nyomjon  /  (B4): a kijelzőn megjelenik a folyamatjelző sáv, amely a folyamat előrehaladásával megtelik;
5. A készülék forró vizet adagol, majd automatikusan megszakítja az adagolást. A forró víz adagolás kézzel történő megszakításához nyomjon  /  (STOP).

Megjegyzés:

- Ha az "Energiatakarékosság" üzemmód aktív, a forró víz elkészítése előtt lehet, hogy néhány másodpercet kell várni.
- Az adagolt víz mennyisége személyre szabható (lásd a „10. Programozás és választás” bek.).

12. TISZTÍTÁS

12.1 A készülék tisztítása

A gép alábbi részeit kell rendszeresen megtisztítani:

- a gép belső hidr. köre;
- zacstartó (A23);
- csepptálca (A22) csepptálca rács (A21);
- víztartály (A12);
- kávéadagoló csőrök (A16);
- az őrölt kávé betöltésére szolgáló tölcser (A4);
- kávéfőző egység (A17), melyhez a szerviz ajtó (A14) nyitása után lehet hozzáférni;
- tejtartály (D);
- forró víz csőr (A15);
- forró víz adagló

Figyelem!

- A készülék tisztításához ne használjon oldószereket, súrolószereket vagy alkoholt. A szuperautomata De'Longhi készülékek tisztításához nincs szükség vegyszerek használatára.
- A készülék egyetlen alkatrésze sem mosható mosogatógépben, kivételt csak a tálca rács (A21) és a tejtartály (D) képez.
- A kávézacc vagy egyéb lerakódások eltávolításakor nem szabad fémtárgyakat használni, mert ezek megkarcolhatják a gép fém- vagy műanyag felületeit.

12.2 A gép belső hidr. körének tisztítása

3/4 napnál hosszabb állás esetén javasoljuk, hogy az újbóli használat előtt kapcsolja be a gépet és végezzen:

- 2/3 öblítést („6,1 öblítés” bek.);
- adagoljon forró vizet néhány másodpercig („11. Forró víz adagolás” fejezet).

Megjegyzés:

Teljesen természetes, hogy a tisztítást követően víz marad a zacstartóban (A23).

12.3 Zacstartó tisztítása

A kijelző jelzi, hogy a zacstartó (A23) tele van. Amíg meg nem tisztítja a zacstartót, addig a készülék nem kezdi meg a kávé készítését. Az első italkészítéstől számított 72 óra elteltével a készülék akkor is jelzi, hogy ki kell üríteni a zacstartót, ha az még nincs tele (a 72 órás számlálás megfelelő működése érdekében a gépet soha nem szabad kikapcsolni, amikor a főkapcsoló 0 állásban van.

A tisztítás elvégzéséhez (bekapcsolt készülék mellett):

- Nyissa ki az elülső részen található szervíz ajtót (A14) (22. ábr.), majd vegye ki a cseptálcát (A22) (23. ábr.), ürítse ki és tisztítsa meg.
- Gondosan ürítse ki és tisztítsa meg a zacstartót, közben ügyeljen arra, hogy az összes lerakódott kávémaradvány eltávolításra kerül: a mellékelt ecset alkalmas erre a célra.

Figyelem!

Amikor kiveszi a cseptálcát, a zacsgyűjtőt is **ki kell** üríteni, még akkor is, ha nincs teljesen tele. Ha ezt elmulasztja, előfordulhat, hogy a zacstartó a tervezettnél jobban megtelik, és a készülék eltömődik.

12.4 A cseptálca és a cseptálca rács tisztítása

A cseptálcában (A22) van egy úszó (A20) (piros színű), amely a víz szintjét jelzi (24. ábr.). Még mielőtt ez a jelző a csészetartó tálcán (A19) túlra lógna, ki kell üríteni a tálcát és meg kell tisztítani, ellenkező esetben a víz túlfolyhat a széleken és kárt okozhat a készülékben, a támasztó felületben vagy a környező területen.

A cseppgyűjtő tálca eltávolításához:

1. Nyissa ki a szervíz ajtót (A14) (22. ábr.);
2. Ki kell húzni a cseptálcát és a zacstartót (A23) (23. ábr.);
3. Távolítsa el a csészetartó tálcát, a cseptálca rácsot (A21), majd ürítse ki a cseptálcát és a zacstartót, és mossa el az összes tartozékot: a cseptálca rács mosogatógépben mosható;
4. Tegye vissza a cseptálcát a ráccsal és a zacstartóval együtt.
5. Zárja be a szervíz ajtót.

12.5 A gép belsejének tisztítása

Áramütés veszélye!

A belső részek tisztítása előtt a gépet kik kell kapcsolni (lásd „5. A készülék kikapcsolása”) és le kell választani az elektromos hálózatról. Soha ne mérítse a készüléket vízbe.

1. Rendszeresen (kb. havonta egyszer) ellenőrizze, hogy a gép belseje nem piszkos (akkor lehet hozzáférni, ha a cseptálca ki van húzva (A22)). Szükség esetén távolítsa el

a kávé maradványokat a tartozékok között található ecsettel (C5) és egy szivaccsal;

2. Porszívóval ki kell szívni a lerakódásokat (25. ábr.).

12.6 A víztartály tisztítása

1. Rendszeresen (kb. havonta egyszer) és a vízlágyító szűrő (C4) minden egyes cseréje alkalmával (ha van) tisztítsa meg a víztartályt (A12) nedves ruhával és kémélő tisztítószerrel;
2. Vegye ki a szűrőt (C4) (ha van), és öblítse el folyó víz alatt;
3. Tegye vissza a szűrőt (ha van), töltsse fel a tartályt friss vízzel és tegye vissza;
4. (csak vízlágyító szűrővel ellátott modellek esetében) Adagoljon 100 ml vizet a szűrő aktiválásához.

12.7 A kávéadagoló csőrök tisztítása

1. Egy szivaccsal vagy ruhával (26A ábr.) tisztítsa meg a kávé kieresztő csőröket (A16);
2. Ellenőrizze, hogy a kávéadagoló nyílásai nincsenek eltömődve. Szükség esetén egy fogvájó segítségével távolítsa el a kávé maradványokat (26B ábr.).

12.8 Az őrölt kávé betöltésére szolgáló tölcser tisztítása

Rendszeresen (kb. havonta egyszer) végezze el az őrölt kávé betöltésére szolgáló tölcser tisztítását (A4). Az alábbiak szerint járjon el:

1. Nyissa ki a fedelet (A3);
2. Vegye ki a tölcser (27. ábr.) és a készletben kapott ecsettel (C5) tisztítsa meg;
3. Szükség esetén forró vízzel és tisztítószerrel tisztítsa meg a tölcser vagy mossa mosogatógépben;
4. Tegye vissza a tölcser a helyére;
5. Zárja vissza a fedelet.

12.9 Kávéfőző egység tisztítása

A kávéfőző egységet havonta legalább egyszer meg kell tisztítani.

Figyelem!

A kávéfőző egységet nem lehet kivenni, amikor a készülék be van kapcsolva.

1. Győződjön meg arról, hogy a gép helyesen végezte el a kapcsolást (lásd „5. A készülék kikapcsolása”);
2. Nyissa ki a szervíz ajtót (A14) (22. ábr.);
3. Vegye ki a cseptálcát (A22) és a zacstartót (A23) (23. ábr.);
4. Nyomja befelé a két piros színű kioldó gombot, és ezzel egyidejűleg húzza a kávéfőző egységet kifelé (28. ábr.);

Figyelem!

CSAK VÍZZEL ÖBLÍTSE KI

NE HASZNÁLJON TISZTÍTÓSZERT VAGY MOSOGATÓGÉPET

A kávéfőző egység tisztításához ne használjon tisztítószeret, mert károsíthatja azt.

5. Mértesse a kávéfőző egységet vízbe kb. 5 percre, majd öblítse el folyóvíz alatt;
6. A tisztítás után tegye vissza a kávéfőző egységet az alátétbe és a lenti pecekre (29. ábr.), majd nyomja meg a PUSH feliratot, amíg kattánót hangot nem hall (30. ábr.);

Megj.:

Ha a kávéfőző egység behelyezése nehézkes, megfelelő méretűre kell állítani (a behelyezés előtt), erővel egyidejűleg összenyomva az alsó és felső résztől (31. ábr.).

7. Miután behelyezte, ellenőrizze, hogy a piros gombok kiugrottak-e (32. ábr.).
8. Tegye vissza a csepptálcát a zacstartóval.
9. Zárja be a szervíz ajtót.

12.10 A tejtartály (D) tisztítása

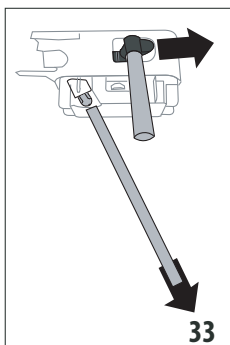

Minden használat után tisztítsa ki a tejtartályt a következő módon:

1. Nyomja meg a kioldó gombokat (D4) és távolítsa el a fedelet (D1) annak felemelésével (16. ábr.);
2. Vegye ki a tejadagoló csövet (D3) és a tejfelszívó csövet (D5) (33. ábr.);
3. Győződjön meg arról, hogy a felszívó cső csatlakozójának furata (D7) ne legyen eltömődve (34. ábr.);

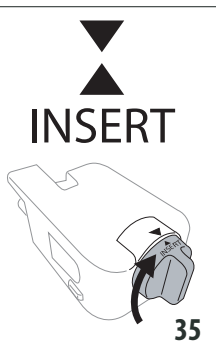
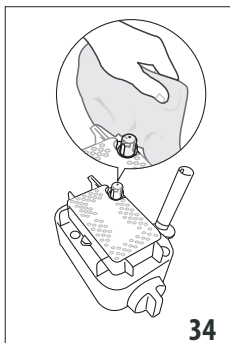

4. Forgassa el a tejhab szabályozó gombot (D2) az óramutató járásával egyező irányba, az „INSERT” állásig (35. ábr.) és húzza ki;
5. Alaposan mossa el a kávéhabosító összes tartozékát forró vízzel és kímélő tisztítószerrel. Az összes alkatrész és a tartály mosogatógépben mosható, annak felső kosarában;
6. Nagyon ügyeljen arra, hogy a gomb alatti vajatban és mélyedésben (36. ábr.) ne maradjanak tejmaradványok: szükség esetén tisztítsa ki a vajat fogpiszkálóval;

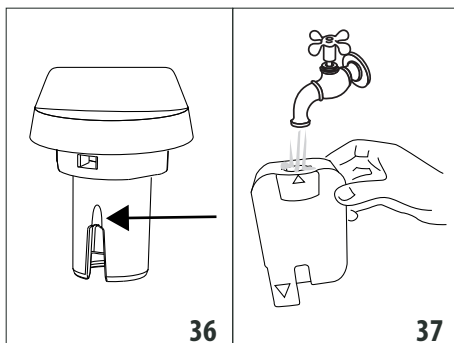

7. A tejhab szabályozó gomb illesztési helyének belsejét, valamint a kávéhabosítót a géphez csatlakoztató furatot folyó vízzel mossa ki (37. ábr.);
8. Ellenőrizze azt is, hogy a tejfelszívó csőben és a tejadagoló csőben nincsenek tejmaradványok;
9. Szerelje vissza a szabályozó gombot úgy, hogy a nyíl az „INSERT” felirattal, az adagoló csővel és a tejfelszívó csővel essen egybe;
10. Akassza vissza a fedelet a tejtartályra.

12.11 Forró víz adagoló csőrének tisztítása

Időnként meg kell tisztítani a csőrt (A15) egy szivaccsal, a tömítéseken lévő esetleges lerakódásokat eltávolítva (21. ábr.).

12.12 Forró víz adagoló tisztítása

Időnként meg kell tisztítani a forró víz adagolót (E), hogy ne tömődjön el.

1. Tegyen egy edényt a forró víz adagoló alá és hagyja, hogy egy kis víz folyjon ki belőle („11. Forró víz adagolás” fejezet). Majd szakítsa meg a forró víz adagolást a  /esc (B2) megnyomásával;
2. Várjon néhány perctet, amíg a forró víz adagoló kihűl; majd vegye ki (19. ábr.) a kioldó gombok (E1) megnyomásával. Egyik kezével tartsa szilárdan az adagolót, a másikkal forgassa el és húzza ki lefelé a levehető burkolatot (E4) (38. ábr.);

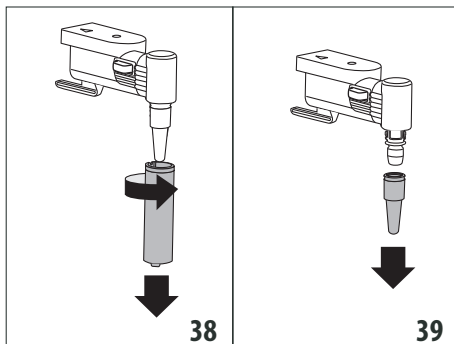

- Emelje ki a csőrt is (E3) lefelé húzva (39. ábr.);
- Ellenőrizze, hogy a csőr nyílása nincs eltömődve. Szükség esetén egy fogpiszkálóval tisztítsa meg;
- Alaposan mossa meg az adagoló részeit szivaccsal és langyos vízzel;
- Tegye vissza a csőrt és a levehető burkolatot a csőre felfelé nyomva azt, majd forgassa el az óramutató járásával egyező irányba, amíg be nem akad.

13. VÍZKŐOLDÁS

Figyelem!

- Használat előtt olvassa el a vízkőoldószer csomagolásán található utasításokat és a címkét.
- Kizárólag De'Longhi vízkőoldó használatát javasoljuk. Nem megfelelő vízkőoldó használata, valamint a nem szabályosan végzett vízkőoldás olyan károkat okozhat, melyek javítása nem tartozik a gyártó által vállalt garancia körébe.
- A vízkőoldó károkat okozhat a kényes felületekben Ha a termék véletlenül ömlik ki, azonnal törölje szárazra.

A vízkőoldás elvégzéséhez	
Vízkőoldószer	De'Longhi vízkőoldószer
Edény	Javasolt űrtartalom: 2 l
Idő	~45min

Akkor végezzen a gépen vízkőoldást, amikor a kijelzőn (D6) megjelenik az arra vonatkozó üzenet. Ha szeretné azonnal elvégezni a vízkőoldást, nyomjon $\text{OK} / \bullet\bullet$ (B4), és végezze el a műveleteket a 6. ponttól. Ha a vízkőoldást szeretné egy későbbi időpontra halasztani, nyomjon ESC / ESC (B2): a kijelzőn megjelenő ||| szimbólum arra emlékeztet, hogy a készüléken vízkőoldást kell végezni.

A vízkőoldó menübe lépéshez:

- Kapcsolja be a gépet, és várja meg, hogy készen álljon a használatra;
- Nyomjon ESC / ESC a „Beállítások” menübe lépéshez;
- Nyomja meg a $\text{MY} / \blacktriangleleft$ (B3) vagy $\blacktriangleright / \text{MENU}$ (B5) görgető nyilakat, amíg meg nem jelenik a „Karbantartás” felirat: nyomjon $\text{OK} / \bullet\bullet$;
- Nyomja meg a $\text{MY} / \blacktriangleleft$ vagy $\blacktriangleright / \text{MENU}$ görgető nyilakat, amíg meg nem jelenik a „Vízkőoldás” felirat: nyomjon $\text{OK} / \bullet\bullet$;
- A megerősítéshez nyomjon $\text{OK} / \bullet\bullet$;
- (Ha a szűrő telepítve van): emelje ki a víztartályt (A12), távolítsa el a vízsűrőt (C4), üritse ki a víztartályt. Nyomjon $\text{OK} / \bullet\bullet$;
- Öntsön vízkőoldószert a víztartályba a tartály oldalán megjelölt A szintig (ez egy 100 ml-es csomagnak felel meg). Ezután adjon hozzá egy liter vizet úgy, hogy az elérje a B szintet (40. ábr.); tegye vissza a víztartályt. Nyomjon $\text{OK} / \bullet\bullet$;

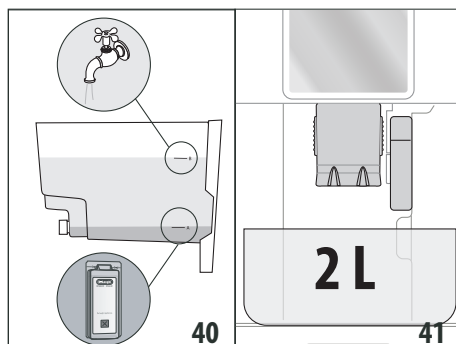

- Távolítsa el, üritse ki és tegye vissza a csepptálcát (A22) és a zacstartót (A23). Nyomjon $\text{OK} / \bullet\bullet$;
- Tegyen a forró víz adagoló (E) és a kávéadagoló (A16) alá egy üres edényt, melynek javasolt űrtartalma 2 liter (41. ábr.). Nyomjon $\text{MY} / \blacktriangleleft$;

Figyelem! Forrázás veszélye

A kávé és a forró víz adagolóból savakat tartalmazó forró víz folyik ki. Ügyeljen arra, hogy ne érintkezzen az oldattal.

- kezdetét veszi a vízkőoldó program és a vízkőoldó oldat mind a forró víz adagolón, mind a kávéadagolón keresztül távozik, automatikusan, meghatározott időközönként egy sor öblítést végezve majd szünetet tartva a gép belsejében lévő vízkő maradványok eltávolításához;
- Kb. 25 perc után a készülék megszakítja a vízkőoldást.;
- A készülék ezután készen áll arra, hogy friss vízzel elvégezze az öblítést. Üritse ki a vízkőoldószeres oldat összegyűjtésére használt edényt, emelje ki a víztartályt, üritse ki, öblítse ki folyóvízzel, töltsse fel friss vízzel a MAX szintig, majd tegye be a gépbe: nyomjon $\text{OK} / \bullet\bullet$;
- Helyezze a kávé és forró víz adagoló alá a vízkőoldó oldat összegyűjtéséhez használt tartályt (41. ábr.) és nyomjon $\text{OK} / \bullet\bullet$;
- A megerősítéshez nyomjon $\text{OK} / \bullet\bullet$;
- A forró víz először a kávéadagolón, majd a forró víz adagolón keresztül távozik;
- Amikor elfogy a tartályban lévő víz, üritse ki az öblítővíz összegyűjtéséhez használt tartályt;
- Vegye ki a víztartályt és töltsse fel a MAX szintig friss vízzel. Nyomjon $\text{OK} / \bullet\bullet$;
- (Ha a szűrő telepítve van) Tegye vissza, ha előzetesen eltávolította, a vízlágyító szűrőt a víztartályban kialakított helyre (A13), tegye vissza a tartályt és nyomjon $\text{OK} / \bullet\bullet$;
- Helyezze vissza a vízkőoldó oldat összegyűjtéséhez használt üres edényt a forró víz adagoló alá. Nyomjon $\text{OK} / \bullet\bullet$;
- „Öblítés Megerősíti?": nyomjon $\text{OK} / \bullet\bullet$;

20. "Öblítés folyamatban". A forró víz kifolyik a forró víz adagolóból;
21. Amikor a vízköoldásnak vége, nyomjon $\text{OK} / \bullet\bullet$;
22. "Üritse ki a csepptálcát": A második öblítés végén, vegye ki, ürítse ki és tegye vissza a csepptálcát (A22) és a zacstartót (A23). Nyomjon $\text{OK} / \bullet\bullet$;
23. Ürítse ki a vízköoldó oldat összegyűjtésére használt edényt, vegye ki a víztartályt, töltsse fel friss vízzel MAX szintig, majd tegye vissza a gépbe.

A vízköoldás befejeződött.

Megjegyzés:

- Ha a vízköoldó ciklus nem zajlik le megfelelően (pl. elektromos áram hiánya miatt), javasoljuk a ciklus megismétlését;
- Teljesen természetes, hogy a vízköoldást követően víz marad a zacstartóban (A23);
- A készülék egy harmadik öblítést is igényel, ha a víztartály nincs feltöltve a max. szintig: erre azért van szükség, hogy biztosan ne maradjon vízköoldó oldat a készülék belső hidr. rendszerében. Az öblítés elindítása előtt ne felelde kiürítse a cseppgyűjtő tálcát.

14. A VÍZ KEMÉNSÉGÉNEK PROGRAMOZÁSA

A vízköoldásra vonatkozó igény, a víz keménységétől függően, egy előre meghatározott időtartam elteltével jelenik meg a kijelzőn.

A készüléket gyári alapbeállításaként 4 vízkeménységi fokozatra állították be. Szükség esetén beállíthatja a készüléket a terület vízvezeték hálózatát jellemző valós vízkeménységre, így a készülék ritkábban végez vízköoldást.

14.1 A víz keménységének mérése

1. Vegye ki a csomagolásból az angol nyelvű utasításokhoz csatolt vízkeménység mérő tesztcsíkot (C1) „TOTAL HARDNESS TEST”;
2. Kb. egy másodpercre mártsa be a csíkot teljesen egy pohár vízbe;
3. Vegye ki a csíkot a vízből és enyhén rázza meg. Kb. 1 perc elteltével, a víz keménységétől függően, 1, 2, 3 vagy 4 piros négyzet jelenik meg. Minden egyes négyzet 1 vízkeménységi foknak felel meg;

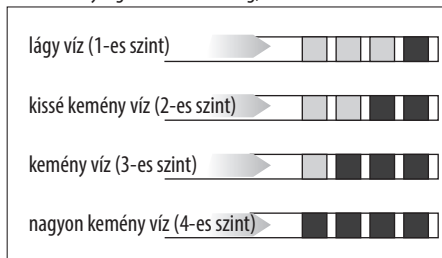

14.2 A víz keménységének beállítása

1. Nyomjon ESC / \bullet (B2) a menübe lépéshez;
2. Nyomja meg a $\text{MV} / \blacktriangleleft$ (B3) vagy $\blacktriangleright / \text{ESC}$ (B5) görgető nyilakat, amíg meg nem jelenik az „Általános” felirat;
3. Nyomjon $\text{OK} / \bullet\bullet$ (B4) a megerősítéshez;
4. Nyomja meg a $\text{MV} / \blacktriangleleft$ vagy $\blacktriangleright / \text{ESC}$ görgető nyilakat, amíg meg nem jelenik a „Vízkeménység” felirat;
5. Nyomjon $\text{OK} / \bullet\bullet$. A kijelzőn (D6) megjelenik az aktuálisan beállított érték, és villog az "Új" érték;
6. Jelölje ki azt az új értéket, amelyiket szeretne beállítani a görgető nyilakkal $\text{MV} / \blacktriangleleft$ o $\blacktriangleright / \text{ESC}$;
7. Miután kiválasztotta a kívánt szintet, nyomjon $\text{OK} / \bullet\bullet$.

A készülék visszatér az előző képernyőre.

Ezután nyomja meg kétszer a ESC / \bullet gombot a főképernyőre való visszatéréshez.

15. VÍZLÁGYÍTÓ SZŰRŐ

Néhány modellen van vízlágyító szűrő (C4): ha az Ön gépén nincsen ilyen szűrő, azt tanácsoljuk, vásároljon egyet a De'Longhi vevőszolgálatán. A szűrő megfelelő használata érdekében kövesse az alábbi utasításokat.

15.1 A szűrő behelyezése

1. Vegye ki a szűrőt (C4) a csomagolásból. A lapon lévő dátumjelző különböző lehet a szűrőtől függően.
2. Forgassa el a dátumjelzőt úgy (42 ábr.) úgy, hogy a következő 2 havi használat jelenjen meg.

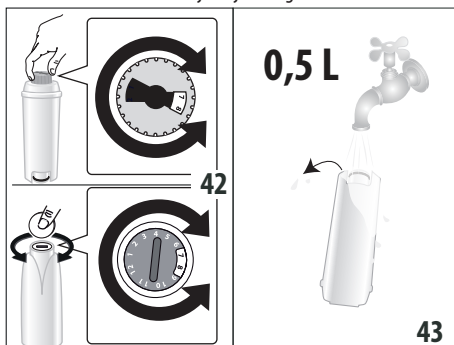

Megjegyzés

A kávéfőzőgép átlagos használata mellett a szűrő élettartama 2 hónap, ha azonban a készüléket nem használja, de a szűrő telepítve marad, a szűrő élettartama legfeljebb 3 hét.

3. A szűrő aktiválásához folyasson csapvizet a szűrőn található nyílásba a 42. ábrán jelölt módon addig, amíg a víz ki nem folyik a szűrő oldalsó nyílásain. Hagyja legalább egy percig, hogy a víz átmossa a szűrőt;

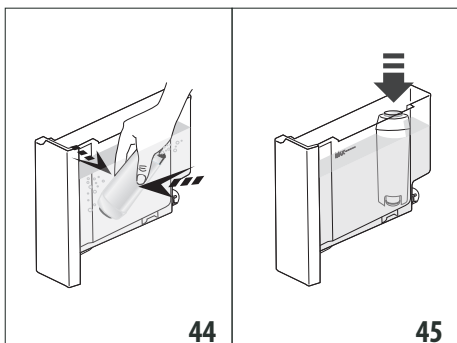

4. Vegye ki a tartályt (A12) a gépből és tölts fel vízzel;
5. Helyezze be a szűrőt a víztartályba és teljesen merítse be kb. tíz másodpercre, döntse meg és finoman nyomja meg, hogy teljesen távozzanak a légbuborékok (44 ábr.);

6. Tegye vissza a szűrőt a helyére (A13) és ütközésig nyomja (45 ábr.);
7. Zárja vissza a tartály fedelét (A11) (46. ábr.), majd helyezze vissza a tartályt a gépbe;
8. A szűrő beszerelésekor jelezni kell a szűrő jelenlétét a gépnek.
9. Nyomjon \odot /ESC (B2) a „Beállítások” menübe lépéshez;
10. Nyomja meg a \odot /◀ (B3) vagy ▶/☐ (B5) görgető nyilakat, amíg meg nem jelenik a „Karbantartás” felirat: nyomjon \odot /●● (B4);

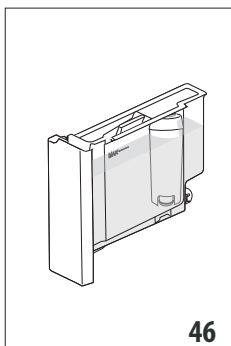

11. Addig nyomja a kiválasztó nyilakat, amíg meg nem jelenik a "Szűrő telepítése": nyomjon \odot /●●;
12. Nyomjon \odot /●● a megerősítéshez;
13. Tegyen a forró víz/gőz adagoló (E) alá egy edényt (űrtartalom: kb. 500), majd nyomjon \odot /●● az adagolás

elindításához;

14. A készülék megkezdí a víz adagolását;
15. Az adagolás befejeztével a készülék automatikusan k szenl ti állapotba álll.

A sz r  most aktiv lva van  s megkezdheti a g p haszn lat t.

15.2 A sz r  cser je

Cser lje ki a sz r t (C4), amikor azt a k sz l k jelzi. Ha azonnal szeretn  elv gezni a cser t, nyomjon \odot /●● (B4)  s k vesse a m veleteket a 8. pontt l. Ha a cser t egy k sőbbi id pontban szeretn  elv gezni, nyomjon \odot /ESC (B2): a kijelz n megjelen  \square szimb lum  ml keztet arra, hogy el kell v gezni a sz r  cser t.

A cser hez az al bbi m don j rjon el:

1. Vegye ki a tart lyt (A12)  s az elhaszn lott sz r t;
2. Vegye ki az  j sz r t a csomagol sb l,  s k vesse az elz t fejezet 2-3-4-5-6-7 pontjait;
3. Nyomjon \odot /ESC a „Beállítások” men be l p shez;
4. Nyomja meg a \odot /◀ (B3) vagy ▶/☐ (B5) kiv laszt  nyilakat, am g meg nem jelenik a „Karbantart s” felirat: nyomjon \odot /●●;
5. Addig nyomja a kiv laszt  nyilakat, am g meg nem jelenik a „Cser lje ki a sz r t” felirat: nyomjon \odot /●●;
6. Nyomjon \odot /●● a meger s t shez;
7. Tegyen a forr  v z/g z adagol  (E)  l  egy ed nyt ( rtartalom: min. 500ml), majd nyomjon \odot /●● (8.  br.) az adagol s elind t s hoz;
8. Az adagol s befejezt vel a k sz l k automatikusan k szenl ti állapotba  ll.

Ekkor az  j sz r  aktiv. Haszn lhatja a k sz l ket.

Megjegyz s:

Amikor letelik a k t h nap (l sd a d tum jelz t), vagy a k sz l ket h rom h tn l hosszabb ideig nem haszn lja, cser lje ki a sz r t akkor is, ha a g p nem jelzi ezt.

15.3 A sz r  kiv tele

Ha a k sz l ket sz r  (C4) n lk l szeretn  tov bb haszn lni, el kell azt t vol tani,  s jelezni kell az elt vol t s t. Az al bbiak szerint j rjon el:

1. Vegye ki a tart lyt (A12)  s az elhaszn lott sz r t;
2. Nyomjon \odot /ESC (B2) a „Beállítások” men be l p shez;
3. Nyomja meg a \odot /◀ (B3) vagy ▶/☐ (B5) g rget  nyilakat, am g meg nem jelenik a „Karbantart s” felirat: nyomjon \odot /●● (B4);
4. Nyomja meg a \odot /◀ vagy ▶/☐ g rget  nyilakat, am g meg nem jelenik a “Vegye ki a sz r t” felirat: nyomjon \odot /●●;
5. Nyomjon \odot /●● az elt vol t s meger s t s hez: a k sz l k vissza ll az elz t k perny re;
6. Majd k tszer nyomjon \odot /ESC a men b l val  kil p shez.

Megjegyz s:

Amikor letelik a k t h nap (l sd a d tum jelz t), vagy a k sz l ket h rom h tig nem haszn lja, vegye ki/cser lje ki a sz r t m g akkor is, ha a g p ezt nem jelzi.

16. MŰSZAKI ADATOK

Feszültség:	220-240 V~ 50/60 Hz max. 10A
Felvett teljesítmény:	1350W
Nyomás:	1,5MPa (15 bar)
A víztartály max. kapacitása:	1,4 l
Méretek LxPxH:	281x425x400 mm
Kábel hossza:	1450 mm
Súly:	11,9 kg
Szemes kávé tartó befogadó képessége:	250 g



16.1 Az Energiatakarékosságra vonatkozó tanácsok

- Az energiafogyasztás csökkentése érdekében mindig vegye le a tejtartályt (D). Végezzen energiafogyasztási tesztek tejtartály és tartozékok nélkül;
- Az automata kikapcsolát 15 percre állítsa be (lásd a „6.4 Általános” bek.);
- Aktiválja az Energiatakarékosság funkciót (lásd a „6.4 Általános” bek.);
- Amikor azt a gép jelzi, végezzen vízköoldó ciklust (lásd a „13. Vízköoldás” fejj.).

17. A KIJELENTETT ÜZENETEK

MEGJELENTETT ÜZENET	LEHETSÉGES OK	MEGOLDÁS
Töltse fel a tartályt	A tartályban (A12) lévő víz nem elegendő.	Töltse fel és/vagy helyezze be megfelelően a víztartályt, és nyomja be, amíg nem érzi, hogy kattant (5 ábr.).
	A tartály (A12) nincs megfelelően behelyezve.	Helyezze be megfelelően a tartályt, ütközésig nyomva (5 ábr.).
Ürítse ki a zacstartót	A zacstartó (A23) tele van.	Ürítse ki a zacstartót, a cseptálcát (A22) és tisztítsa meg őket, majd tegye vissza a helyükre. Fontos: amikor kiveszi a cseptálcát, a zacstartót is ki kell üríteni, még akkor is, ha nincs teljesen tele. Ha ezt elmulasztja, előfordulhat, hogy a zacstartó a tervezettnél jobban megteelik, és a készülék eltömődik.
Tegye be a zacstartót	A tisztítás után nem lett visszahelyezve a zacstartó (A23).	Vegye ki a cseptálcát (A22) és tegye be a zacstartót.
Tegyen be őrölt kávé ESC a törléshez	Kiválasztotta az „őrölt kávé” funkciót, de nem tett őrölt kávé a tölcserbe (A4).	Tegyen őrölt kávé a tölcserbe vagy iktassa ki az őrölt kávé funkciót.
Tegyen be őrölt kávé ESC OK	HOSSZÚ kávé kért őrölt kávéval	Tegyen a tölcserbe (A4) egy csapott adagoló kanálnyi őrölt kávé és nyomjon ☞/☞ (B4) a folytatáshoz és a készítés befejezéséhez.
→		

MEGJELENÍTETT ÜZENET	LEHETSÉGES OK	MEGOLDÁS
Töltse fel a szemes kávé tartót ESC a törléshez	Elfogyott a szemes kávé.	Töltse fel a szemeskávé tartót (A4) (10. ábr.).
	Az őrölt kávé betöltésére szolgáló tölcser (A4) eltömődött.	Az ecset (C5) segítségével ürítse ki a tölcser a „12.8 Az őrölt kávé betöltésére szolgáló tölcser tisztítása” bekezdésben leírtak szerint.
Túl finomra őrölt Állítsa be a darálót ESC a törléshez	A kávé túl finomra őrölte, így a kávé csak nagyon lassan vagy egyáltalán nem folyik le.	Főzzen még egy kávé, és miközben a kávédaráló működik, forgassa a daráló finomságát szabályozó gombot (A8) (13. ábr.) az óramutató járásával megegyező irányba egy osztással a 7 szám felé. Amennyiben legalább 2 kávé lefőzése után a kávé még mindig túl lassan folyik le, fordítsa el a szabályozó gombot még egy fokozattal (lásd a „7.4 A kávédaráló beállítása” bek.). Ha a probléma továbbra is fennáll, ellenőrizze, hogy a víztartály (A12) ütközésig van-e benyomva.
	Vízlagyító szűrő (C4) jelenléte esetén előfordulhat, hogy levegő buborék kerül a hidr. rendszerbe, mely gátolja az adagolást.	Helyezze be a forró víz adagolót (C) a gépbe és engedjen lefolyni egy kis mennyiségű vizet, amíg a vízfolyam szabályossá nem válik.
Csökks. a kávé menny.-t ESC a törléshez	Túl sok kávé használt.	Válasszon egy gyengébb ízt, nyomjon ☐/☐ (B4) vagy csökkentse az őrölt kávé mennyiségét.
Vízadagolót tegye be	A vízadagoló (E) nincs vagy rosszul van behelyezve.	Teljesen helyezze be a vízadagolót (6. ábr.).
Tegye be a tejtartályt	A tejtartályt (D) nem helyezte be megfelelően.	Ütközésig nyomja be a tejtartályt (19.ábr.).
Zárja be az ajtót	A szervíz ajtó (A14) nyitva van.	Zárja be a szervíz ajtót.
Tegye be a kávéfőző egységet	A tisztítást követően nem tette vissza a kávéfőző egységet.	Tegye be a kávéfőző egységet a „12.9 Kávéfőző egység tisztítása” bekezdésben leírtak szerint.
Üres hidr. rendszer Hidr. rendsz. feltölt. Forró víz Megerősíti?	A hidraulikus rendszer üres.	Nyomjon ☐/☐ (B4) és hagyja, hogy víz távozzon az adagolón (E) keresztül. Ha a probléma továbbra is fennáll, ellenőrizze, hogy a víztartály (A12) ütközésig van-e benyomva.
Nyomjon OK-t a CLEAN-hez	A tejtartály (D) behelyezésekor a tejhab szabályozó gomb (D2) CLEAN helyzetben van.	A CLEAN funkció elvégzéséhez nyomjon ☐/☐ (B4) vagy forgassa a tejhab szabályozó gombot másik állásba.
Szab.gomb CLEAN-re ESC a törléshez	Tej adagolás történt, ezért ki kell tisztítani a tejtartály (D) belső csöveit.	Forgassa a hab szabályozó gombot (D2) CLEAN állásba (20 ábr.).
Forgassa el a tejhab szab. gombot	A tejtartály (D) behelyezésekor a tejhab szabályozó gomb (D2) CLEAN állásban van.	Forgassa el a tejhab szabályozó gombot valamelyik tejhab beállítási pozícióba.
Végezzen vízköoldást ESC a törléshez OK a vízköoldáshoz (~45 perc)	Azt jelzi, hogy a készülékben vízköoldást kell végezni.	A lehető legrövidebb időn belül végezze el a vízköoldó programot a „13. Vízköoldás” fejezetben leírtak szerint.
		→

MEGJELENÍTETT ÜZENET	LEHETSÉGES OK	MEGOLDÁS
Szűrőcsere ESC a törléshez OK a cseréhez	A vízlágyító szűrő „C4. Vízlágyító szűrő (havan)” elhasználódott.	Cserélje ki vagy távolítsa el a vízlágyító szűrőt a „15. Vízlágyító szűrő” fejezet utasításait követve.
Általános riasztás	A készülék belseje nagyon piszkos.	Alaposan tisztítsa meg a készüléket a „12. Tisztítás” fejezetben leírtak szerint. Ha a tisztítás után még mindig látható az üzenet, forduljon egy ügyfélszolgálathoz.
	Arra hívja fel a figyelmet, ki kell tisztítani a tejtartály (D) belső csöveit.	Forgassa a tejhab szabályozógombot (D2) CLEAN állásba (20 ábr.).
	Arra figyelmeztet, hogy a vízlágyító szűrő (C4) kimerült és ki kell cserélni vagy el kell távolítani.	Cserélje ki vagy távolítsa el a vízlágyító szűrőt a „15. Vízlágyító szűrő” fejezet utasításait követve.
	Ne feledje, hogy a készülékben vízköoldást kell végezni.	A lehető legrövidebb időn belül végezze el a vízköoldó programot a „13. Vízköoldás” fejezetben leírtak szerint. Ha a gép két, egymáshoz nagyon közeli vízköoldó ciklust igényel, ez normálisnak tekinthető, mint a gépbe telepített fejlett rendszer következménye.
ECO	Aktív az energiatakarékos üzemmód.	Az energiatakarékos üzemmód kikapcsolásához tekintse át a „6.4 Általános” - „Energiatakarékosság.”

18. A PROBLÉMÁK MEGOLDÁSA

Az alábbiakban olvashatja néhány esetleges meghibásodás felsorolását.

Ha a problémát nem lehet megoldani a leírtak alapján, vegye fel a kapcsolatot az ügyfélszolgálattal.

PROBLÉMA	LEHETSÉGES OK	MEGOLDÁS
A kávé nem meleg.	Nem melegítette elő a csészéket.	A csészék előmelegítése forró vízzel (Megj.: használhatja a forró víz funkciót).
	A készülék belső rendszere lehűlt, mert 2-3 perc eltelt az utolsó kávéfőzést követően.	Kávékészítés előtt öblítéssel melegítse fel a belső hidr. rendszert (lásd a „6.1 Öblítés” Bek.).
	A beállított kávé hőmérséklet túl alacsony.	A menüben állítson be magasabb hőmérsékletet (lásd a „6.4 Általános” „Állítsa be a hőm.:”).
		→

PROBLÉMA	LEHETSÉGES OK	MEGOLDÁS
A kávé túl híg vagy kevésbé krémes.	A kávé túl durvára őrölte.	A kávédaráló működése közben forgassa a kávédarálót szabályozó gombot (A8) az óramutató járásával ellentétes irányba egy fokozattal az 1 szám felé (13. ábr.). A gombot osztásonként forgassa addig, amíg a kávé nem folyik le megfelelően. A beállítás hatása csak két kávé lefőzése után érezhető (lásd a „7.4 A kávédaráló beállítása” bek.).
	A kávé nem megfelelő.	Csak presszó kávéfőzőkhöz ajánlott kávé használjon.
A kávé túl lassan vagy csak cseppenként folyik le.	A kávé túl finomra őrölte.	A kávédaráló működése közben forgassa a kávédarálót szabályozó gombot (A8) a 7-es szám felé az óramutató járásával megegyező irányba egy fokozattal (13. ábr.). A gombot osztásonként forgassa addig, amíg a kávé nem folyik le megfelelően. A beállítás hatása csak két kávé lefőzése után érezhető (lásd a „7.4 A kávédaráló beállítása” bek.).
A LONG kávé túl krémes	A kávé túl finomra őrölte.	A kávédaráló működése közben forgassa a kávédarálót szabályozó gombot „A8. Az őrlés finomságát szabályozó gomb” a 7-es szám felé az óramutató járásával megegyező irányba egy fokozattal (13. ábr.). A gombot osztásonként forgassa addig, amíg a kávé nem folyik le megfelelően. A hatás csak 2 kávé adagolása után érezhető.
A készülék nem adagol kávé	A készülék belsejében szennyeződést észlelt a rendszer: a kijelzőn megjelenik a "Kérem várjon" felirat.	Várja meg, amíg a készülék ismét használatra készen áll és ismét válassza ki a kívánt italt. Ha a probléma továbbra is fennáll, forduljon Szakszervizhez.
Nem folyik ki kávé az adagoló egyik csőrén vagy egyiken sem.	A kávé adagoló csőrei (A16) eltömődtek.	Tisztítsa ki a csőröket egy fogpiszkálóval (26B ábr.).
A készüléket nem sikerül bekapcsolni	Nem csatlakoztatta a készülék dugóját a hálózathoz.	Csatlakoztassa a villásdugót a hálózati csatlakozóba (1 ábr.).
	A főkapcsoló (A9) nincs lenyomva.	Vigye a főkapcsolót I helyzetbe (2. ábr.).
Nem lehet kivenni a kávéfőző egységet	A kikapcsolást nem végezte el megfelelően	Végezze el a kikapcsolást a  (A7) (9 ábr.) gomb megnyomásával (lásd a „5. A készülék kikapcsolása” fejt.).
A vízköoldás végén a készülék egy harmadik öblítést igényel	A két öblítő ciklus során a tartály (A12) nem lett a MAX szintig feltöltve.	A készülék igényének megfelelően járjon el, de előbb ürítse ki a cseptálcát (A22), hogy a víz ne folyjon ki belőle.
→		

PROBLÉMA	LEHETSÉGES OK	MEGOLDÁS
Nem folyik tej az adagoló csőből (D3)	A tejtartály fedele (D1) koszos	Tisztítsa meg a tejtartály fedelét a „12.10 A tejtartály (D) tisztítása” bekezdésben leírtak szerint.
	Győződjön meg arról, hogy a tej felszívó cső (D5) jól van behelyezve a tejtartály fedél alján kialakított helyre (17. ábr.);	Ütközésig nyomja be a felszívó csövet
A tejhabban nagy buborékok vannak, szakaszosan folyik ki a csőből (D3) vagy a tej nem eléggé habos	A tej nem elég hideg, vagy nem félzsíros vagy nem főlözött	Főlözött tejet vagy félzsíros tejet használjon, hűtőszekrény hőmérsékleten (kb. 5°C). Ha az eredmény még mindig nem megfelelő, próbáljon ki egy másik márkájú tejet.
	A hab szabályozógomb (D2) beállítása nem megfelelő.	Állítsa be a "10.2 Regolare la quantità di schiuma" bekezdésben leírtak szerint.
	A tejtartály fedele (D1) vagy tejhab szabályozó gombja (D2) vagy a felszívó cső csatlakozója (D7) piszkosak	Tisztítsa meg a tejtartály fedelét, a tejhab szabályozó gombot és a felszívó cső csatlakozóját a „12.10 A tejtartály (D) tisztítása” bekezdésben leírtak szerint.
	A forró víz cső (A15) koszos	Tisztítsa meg a csőrt a „12.11 Forró víz adagoló csőrének tisztítása” bekezdésben leírtak szerint.
A készülék nincs használatban, és kis gőzfelhőket ereget	A készülék használatra kész, vagy nemrég kapcsolták le, és pár csepp kondenzvíz a még forró gőzölő belsejében lecsöpög	Ez a jelenség teljesen normális; ha meg szeretné szüntetni, ürítse ki a cseptálcát.