

SHRNUTÍ

1. ÚVOD	254	10. VÝDEJ HORKÉ VODY.....	261
1.1 Písmena v závorkách	254	11. PROGRAMOVÁNÍ A VOLBA	261
1.2 Problémy a opravy	254	12. ULOŽENÍ VLASTNÍHO UŽIVATELSKÉHO PROFILU DO PAMĚTI	262
2. POPIS.....	254	13. ČIŠTĚNÍ	262
2.1 Popis přístroje	254	13.1 Čištění přístroje	262
2.2 Popis homepage (domovská stránka) (str. 2 - B)	254	13.2 Čištění vnitřního okruhu přístroje	262
2.3 Popis ovládacího panelu (dotykový) (str. 2 - C)	254	13.3 Čištění zásobníku na sedliny.....	262
2.4 Popis příslušenství.....	254	13.4 Čištění odkapávací misky a mřížky misky	262
2.5 Popis nádoby na mléko	254	13.5 Čištění vnitřku přístroje	263
2.6 Popis dávkovače horké vody	254	13.6 Čištění nádržky na vodu	263
3. PRVNÍ SPUŠTĚNÍ PŘÍSTROJE.....	255	13.7 Čištění ústí dávkovače kávy	263
4. ZAPNUTÍ PŘÍSTROJE	255	13.8 Čištění náspyky na vspání předemleté kávy...	263
5. VYPNUTÍ PŘÍSTROJE	255	13.9 Čištění spařovače.....	263
6. NASTAVENÍ NABÍDKY	256	13.10 Čištění nádoby na mléko (D).....	263
6.1 Přístup do nabídky	256	13.11 Čištění trysky horké vody.....	264
6.2 Výstup z nabídky	256	13.12 Čištění dávkovače horké vody	264
6.3 Vyplachování	256	14. ODVÁPNĚNÍ	264
6.4 Odvápňení	256	15. NAPROGRAMOVÁNÍ TVRDOSTI VODY	266
6.5 Filtr vody	256	15.1 Měření tvrdosti vody	266
6.6 Hodnoty nápojů	256	15.2 Nastavení tvrdosti vody.....	266
6.7 Automatické vypnutí (standby)	256	16. ZMĚKČOVACÍ FILTR.....	266
6.8 Úspora energie	256	16.1 Instalace filtru	266
6.9 Teplota kávy	256	16.2 Výměna filtru	267
6.10 Tvrdost vody	257	16.3 Odstranění filtru.....	267
6.11 Nastavení jazyka	257	17. TECHNICKÉ ÚDAJE.....	267
6.12 Zvukové hlášení	257	17.1 Rady pro úsporu energie	267
6.13 Výchozí hodnoty	257	18. ZPRÁVY ZOBRAZOVANÉ NA DISPLEJI	267
6.14 Statistika	257	19. ŘEŠENÍ PROBLÉMŮ.....	272
6.15 Vlastní nastavení profilu	257		
6.16 Vyprázdnění okruhu	257		
7. PŘÍPRAVA KÁVY.....	257		
7.1 Dočasná změna aroma kávy	257		
7.2 Volba množství kávy	258		
7.3 Příprava kávy použitím zrnkové kávy	258		
7.4 Příprava kávy z předemleté kávy	259		
7.5 Nastavení kávomlýnku	259		
7.6 Rady pro teplejší kávu	259		
8. KARAFA NA KÁVU.....	259		
9. PŘÍPRAVA NÁPOJŮ S MLÉKEM	260		
9.1 Naplňte a zahákněte nádobku na mléko ...	260		
9.2 Regulace množství pěny.....	260		
9.3 Automatická příprava nápojů s mlékem ...	260		
9.4 Čištění nádoby na mléko po každém použití	261		

Před použitím přístroje si vždy přečtěte příručku s bezpečnostními upozorněními.

1. ÚVOD

Děkujeme, že jste si vybrali automatický kávovar na přípravu kávy a cappuccina.

Prejeme Vám hodně zábavy s vašim novým přístrojem. Věnujte pár minut pročtení tohoto návodu k použití. Zamezíte tím možnému riziku nebo poškození přístroje.

1.1 Písmena v závorkách

Písmena v závorkách odpovídají vysvětlivkám uvedeným v Popisu přístroje (str. 2-3).

1.2 Problémy a opravy

V případě problémů se je nejprve snažte odstranit, v souladu s pokyny uvedenými v kapitolách „18. Zprávy zobrazované na displeji“ a „19. Řešení problémů“

Pokud by tyto pokyny nevedly k nápravě a v případě žádosti o další informace, doporučujeme se obrátit telefonicky na asistenční zákaznickou službu na čísle uvedeném na příloženém listu „Zákaznický servis“.

Pokud Vaše země není na tomto seznamu uvedena, zatelefonojte na číslo uvedené v záručním listu. Pro případné opravy se obračtejte pouze na technický servis De'Longhi. Adresy jsou uvedeny v záručním listu připojeném k přístroji.

2. POPIS

2.1 Popis přístroje

(str. 3 - A)







- A1. Zásobník na zrnkovou kávu
- A2. Víko zásobníku na zrnkovou kávu
- A3. Víko násypky a uložení odměrky
- A4. Násypka pro vsypání předemleté kávy (vyjímatelná)
- A5. Uložení odměrky
- A6. Plocha na odkládání šálků (ohřívač šálků, když je režim Úspory energie vypnutý)
- A7. Tlačítko ON/STAND-BY
- A8. Otočný regulátor stupně hrubosti mletí kávy
- A9. Hlavní vypínač (na zadní straně přístroje)
- A10. Napájecí kabel
- A11. Víko nádržky na vodu
- A12. Nádržka na vodu
- A13. Uložení změkčovadla filtru
- A14. Servisní dvířka (pro přístup k zásobníku na sedliny a spařovači)
- A15. Tryska horké vody
- A16. Spařovač (přístupný s otevřenými dvířky)
- A17. Dávkovač kávy (nastavitelný na výšku)
- A18. Dopravník kávy (uvnitř dvířek)
- A19. Táček na odkládání šálků

- A20. Plovoucí ukazatel hladiny vody v odkapávací misce
- A21. Mřížka misky
- A22. Odkapávací miska
- A23. Zásobník na kávovou sedlinu

2.2 Popis homepage (domovská stránka) (str. 2 - B)

- B1. Alarm požadavku odvápnění
- B2. Alarm požadavku čištění nádoby na mléko
- B3. Alarm požadavku výměny filtru
- B4. Symbol aktivní úspory energie
- B5. Zvolené aroma
- B6. Nápoje s přímou volbou
- B7. Posuvná šipka
- B8. Zvolené množství

2.3 Popis ovládacího panelu (dotykový) (str. 2 - C)

- C1.  : volba množství nápoje
- C2.  : volba profilu
- C3.  : stiskne se pro výstup ze zvolené funkce a návrat do hlavní nabídky
- C4.  : volba aroma nápoje
- C5.  : nabídka vlastní úpravy nápojů. Viz kapitola "11. Vlastní úprava nápojů".
- C6.  : nabídka nastavení přístroje

Poznámka:

Pro aktivaci ikon stačí jeden lehký dotyk.

2.4 Popis příslušenství

(str. 2 - D)

- D1. Testovací proužek „Total Hardness Test“
- D2. Dávkový odměrka pro předemletou kávu
- D3. Odvápnění
- D4. Změkčovadla filtr (je-li součástí vybavení)
- D5. Štěteček k čištění
- D6. Karafa (*pouze u některých modelů)

2.5 Popis nádoby na mléko

(str. 2 - E)

- E1. Víko se šlehačem mléka
- E2. Kolečko pro regulaci pěny a funkce CLEAN
- E3. Hadička pro výdej napěněného mléka
- E4. Uvolňovací tlačítka víka
- E5. Hadička na nasávání mléka
- E6. Nádobka na mléko
- E7. Konektor hadičky na nasávání mléka (pod víkem)

2.6 Popis dávkovače horké vody

(str. 2 - F)

- F1. Uvolňovací tlačítko
- F2. Dávkovač



F3. Tryska horké vody

F4. Odnímatelný kryt

3. PRVNÍ SPUŠTĚNÍ PŘÍSTROJE

Poznámka:





- Při prvním použití opláchněte horkou vodou veškeré odnímatelné příslušenství určené pro kontakt s vodou nebo mlékem.
- Při prvním použití je vodní okruh prázdný, takže přístroj může být velmi hlučný: hluk postupně s naplněním okruhu zeslábné.
- U přístroje byla výrobcem provedena kontrola s použitím kávy, je proto naprosto normální, jestliže v mlýnku naleznete stopy kávy. Výrobce zaručuje, že přístroj je zcela nový.

1. Připojte přístroj k elektrické síti (obr. 1) a ujistěte se, že hlavní vypínač (A9), umístěný na zadní straně přístroje, je v poloze I (obr. 2);
2. "SELECT LANGUAGE" (zvolit jazyk): Stiskněte posuvné šipky  nebo  (B7), dokud se na displeji nezobrazí požadovaný jazyk: poté stiskněte vlníku odpovídající jazyku.

Poté postupujte podle pokynů zobrazených na displeji přístroje:

3. Vyjměte nádržku na vodu (A12) (obr. 3), naplňte až do úrovně MAX (vytlačenu na nádržce) čerstvou vodou (obr. 4); poté nádržku znovu zasuňte (obr. 5);
4. Zkontrolujte, zda je dávkovač horké vody (F) zasunutý na trysce (A15) (obr. 6) a umístěte pod něj nádobu (obr. 7) o minimálním objemu 600 ml;
5. Stiskněte  pro potvrzení: přístroj vydá vodu z dávkovače (obr. 8) a poté se automaticky vypne.

Poté přistupte k vyplachování mléčného okruhu následujícím způsobem:

6. Znovu zapněte kávovar stisknutím tlačítka  (A7) (obr. 9): přístroj provede cyklus automatického předehřátí a vyplachování, který nelze přerušit;
7. Naplňte nádobku na mléko (E6) vodou až do úrovně MAX;
8. Nasaďte víko (E1) zpět na nádobku na mléko;
9. Je-li přítomen, vyjměte dávkovač horké vody stisknutím uvolňovacího tlačítka (F1) (obr. 18);
10. Zasuňte nádobku až na doraz na trysku (obr. 19): kávovar vydá zvukové hlášení (je-li aktivní);
11. Otočte kolečkem pro regulaci pěny (E1) do polohy  (bez pěny);
12. Umístěte nádobu o objemu minimálně 600 ml pod hadičku pro výdej mléka (E3);
13. Pokračujte výdejem třikrát ze sebou, "teplého mléka":
 - Stiskněte volicí šipky  nebo  (B7), dokud se nezobrazí nápoj "Teplé mléko" a zvolte jej přímo na displeji;

Poznámka:

Na konci každého výdeje stiskněte  (C3) pro zrušení požadavku na clean nádobky na mléko.

14. Vyjměte nádobku na mléko.

Nyní je kávovar připraven k běžnému použití.

Poznámka:

- Při prvním použití je třeba připravit 4 - 5 káv espresso, než kávovar dosáhne uspokojivého výsledku.
- Pro lepší výkon kávovaru se doporučuje nainstalovat změkčovací filtr (D4) v souladu s pokyny uvedenými v kapitole „16. Změkčovací filtr“. Pokud váš model není filtrem vybaven, je možné o něj požádat v autorizovaných servisních střediscích De'Longhi.

4. ZAPNUTÍ PŘÍSTROJE

Poznámka:

Před zapnutím přístroje zkontrolujte, zda je hlavní vypínač (A9), umístěný na zadní straně přístroje, stisknutý (obr. 2).

Při každém zapnutí přístroje proběhne cyklus automatického předehřátí a vyplachování, který nelze přerušit. Přístroj je připraven k použití pouze po vykonání tohoto cyklu.

Nebezpečí opaření!

Během vyplachování vytéká z ústí dávkovače kávy (A17) trocha horké vody, která je zachycována do odkapávací misky (A22) umístěné pod ním. Dávejte pozor, abyste se nepostříkali vodou.

- Pro zapnutí přístroje stiskněte tlačítko  (A7) (obr. 9).
- Když je dokončeno zahřátí, přístroj provede automaticky vyplachování; tímto způsobem, kromě ohřevu bojleru, přístroj nechá protékat horkou vodu vnitřními trubkami tak, aby se také zahřály.

Přístroj je připraven k použití, když se zobrazí hlavní stránka.

5. VYPNUTÍ PŘÍSTROJE

Při každém vypínání vykoná přístroj automatické vyplachování, pokud byla připravena káva.

1. Pro vypnutí přístroje stiskněte tlačítko  (A7) (obr. 9).
2. Pokud je to předvídáno, přístroj provede vyplachování a poté se vypne (stand-by).

Poznámka:

Pokud přístroj nebudete používat delší dobu, odpojte jej z elektrické sítě:



1. Nejprve přístroj vypněte stisknutím tlačítka  (A7) (obr. 9);
2. Stiskněte hlavní vypínač (A9) umístěný na zadní straně přístroje (obr. 2) do polohy 0.

Pozor!

Nikdy hlavní vypínač nestiskujte, pokud je přístroj zapnutý.

6. NASTAVENÍ NABÍDKY

6.1 Přístup do nabídky

1. Stiskněte tlačítko  (C6) pro vstup do nabídky;
2. Procházejte položkami nabídky stisknutím posuvných šipek  nebo  (B7) až do zobrazení požadované položky;
3. Stiskněte položku nabídky, kterou si přejete zvolit.

6.2 Výstup z nabídky

Po provedení požadovaných nastavení stiskněte  (C3), dokud se nevrátíte na domovskou obrazovku.

6.3 Vyplachování

Pomocí této funkce je možné nechat vytékat horkou vodu z dávkovače kávy (A17) a z dávkovače horké vody (F), je-li zasunut, tak, aby se vyčistil a zahřál vnitřní okruh přístroje.

1. Umístěte pod dávkovač kávy a horké vody nádobu o objemu min. 100 ml (obr. 8).
2. Když je zvolena položka "VYPLACHOVÁNÍ", po několika sekundách, nejdříve z dávkovače kávy a poté z dávkovače horké vody (je-li zasunut), vytéká horká voda, která čistí a zahřívá vnitřní okruh přístroje (obr. 7).
3. Pro přerušení vyplachování stiskněte  nebo počkejte na automatické přerušení.

Poznámka!

- V případě nečinnosti vyšší než 3 až 4 dny je důrazně doporučeno, jakmile je přístroj opět zapnutý, provést před jeho použitím 2-3 vyplachování;
- Je normální, že po provedení této funkce bude voda v zásobníku na kávové sedlině (A23).

6.4 Odvápňení

Pokyny týkající se odvápňení naleznete v kapitole „14. Odvápňení“.









6.5 Filtr vody

Pokyny týkající se instalace filtru (D4) naleznete v kapitole „16. Změkčovací filtr“.

6.6 Hodnoty nápojů

V této části je možné najít osobně provedená nastavení a případně uvedená na výchozí hodnoty každého jednotlivého nápoje pro každý profil.

1. Po vstoupení do nabídky nastavení stiskněte „HODNOTY NÁPOJE“: na displeji se zobrazí panel s hodnotami prvního nápoje;

2. Hodnoty jsou zobrazené ve svislých pruzích: výchozí hodnota je označena symbolem  zatímco aktuálně nastavená hodnota je zvýrazněna vyplněním svislého pruhu;
3. Pro návrat do nabídky nastavení stiskněte  (C3). Pro procházení a zobrazení nápojů stiskněte posuvné šípky  nebo  (B7);
4. Pro nastavení výchozích hodnot nápoje zobrazeného na displeji stiskněte  (Reset);
5. Pro potvrzení obnovení stiskněte  (pro zrušení );
6. Stiskněte .

Nápoj je znovu naprogramován na výchozí hodnoty. Pokračujte s dalšími nápoji anebo se vraťte na domovskou stránku dvojitým stisknutím .



Poznámka!

Pro úpravu nápojů jiného profilu se vraťte na domovskou stránku, zvolte požadovaný profil a postup opakujte.

6.7 Automatické vypnutí (standby)

Je možné nastavit automatické vypnutí tak, aby se přístroj vypnul po 15 nebo 30 minutách nebo po 1, 2 nebo 3 hodinách nepoužívání.

Pro opětovné naprogramování automatického vypnutí postupujte následovně:

1. Stiskněte "AUTOM.VYPNUTÍ";
2. Zvolte požadovaný časový interval stisknutím volících šipek  (navýšení) nebo  (snížení) hodnoty;
3. Pro potvrzení stiskněte .

Automatické vypnutí je tímto naprogramováno.

6.8 Úspora energie

Pomocí této funkce lze aktivovat nebo deaktivovat režim pro úsporu energie. Když je funkce aktivní, zaručuje nižší spotřebu energie v souladu s platnými evropskými normami.

Pro deaktivaci nebo opětovnou aktivaci režimu "Úspora energie" postupujte následovně:

1. Stiskněte "ÚSPORA ENERGIE" pro deaktivaci  nebo aktivaci () funkce;

Na horní liště domovské stránky se zobrazí odpovídající symbol (B4) na znamení, že funkce byla aktivována.

Poznámka:

Když je úspora energie aktivní, může si výdej vyžádat několik sekund čekání.

6.9 Teplota kávy

Pokud si přejete upravit teplotu vody, která slouží k přípravě kávy, je třeba postupovat následovně:

1. Stisknete "TEPLOTA KÁVY": na displeji se zobrazí volitelné hodnoty (aktuální hodnota je podtržena);
2. Stisknete hodnotu, kterou si přejete nastavit (NÍZKÁ, STŘEDNÍ, VYSOKÁ).

Poznámka:



Změna teploty je účinnější u velkých nápojů.

6.10 Tvrdoost vody

Pokyny týkající se nastavení tvrdosti vody si přečtěte v kapitole „15. Naprogramování tvrdosti vody“.



6.11 Nastavení jazyka

Pokud si přejete změnit jazyk na displeji, postupujte následovně:

1. Stisknete "NASTAVIT JAZYK";
2. Stisknete vlaječku týkající se jazyka, který si přejete zvolit (stisknete posuvné šipky  nebo  pro zobrazení všech jazyků, které jsou k dispozici).

6.12 Zvukové hlášení



Touto funkcí se aktivuje nebo deaktivuje zvukové hlášení, které přístroj bude vydávat při každém stisku ikon a při každém zasunutí/odstranění prvků příslušenství. Pro deaktivaci nebo aktivaci zvukového hlášení postupujte následovně:

1. Stisknete "ZVUKOVÉ HLÁŠENÍ" pro deaktivaci () nebo aktivaci () funkce;

6.13 Výchozí hodnoty



Pomocí této funkce se všechna nastavení nabídky a všechna nastavení množství pro všechny profily obnoví a vrátí se na výchozí hodnoty (s výjimkou jazyka, který zůstává ten nastavený).

Pro opětovné nastavení výchozích hodnot postupujte následovně:

1. Stisknete "VÝCHOZÍ HODNOTY": stisknete  pro návrat na výchozí hodnoty (nebo stisknete  pro zrušení operace);
2. Stisknete  pro potvrzení.

6.14 Statistika

Pomocí této funkce se zobrazí statistické údaje přístroje. Pro jejich zobrazení postupujte podle následujících pokynů:

1. Stisknete "STATISTIKA" a ověřte všechny statistické údaje procházením položek posuvnými šipkami  nebo  (B7).









6.15 Vlastní nastavení profilu

Pro osobní nastavení ikony aktuálního profilu postupujte následovně:









1. Stisknete „UPRAVIT PROFIL“;
2. Stisknete požadovanou ikonu: na domovské stránce se horní pás zobrazí v barvě ikony.

6.16 Vyprázdnění okruhu

Pro zvolení požadované činnosti postupujte podle následujících pokynů:

1. Stisknete  (C6) pro vstup do nabídky;
2. Stisknete posuvné šipky  nebo  (B7), dokud se nezobrazí "Údržba";
3. Stisknete ;
4. Stisknete posuvné šipky  nebo , dokud se nezobrazí požadovaná položka;
5. Stisknete  pro výběr;
6. Stisknete  pro potvrzení nebo  pro návrat na předchozí obrazovku;

Postupujte podle pokynů průvodce:

7. Vyjměte a vyprázdňte zásobník na kávovou sedlinu (A23). Stisknete ;
8. Vyprázdňte odkapávací misku (A22) a znovu ji vložte spolu se zásobníkem na sedliny a mřížkou (A21). Stisknete ;
9. Umístěte nádobu pod dávkovač kávy (A17) a pod dávkovač horké vody (F). Stisknete ;
10. Přístroj provede vyplachování z dávkovače kávy;
11. Vyjměte nádržku (A12), zcela ji vyprázdňte, poté stisknete ;
12. (Pokud je filtr nainstalován) Odstraňte filtr (D4) z nádržky, poté stisknete ;
13. Zasuňte nádržku zpět, poté stisknete ;
14. Počkejte, až se kávovar vyprázdní (varování: horká voda z dávkovačů!). Jak se postupně okruh vyprazdňuje, může přístroj zvýšit svou hlučnost: jedná se o normální funkční provoz kávovaru.
15. Vyjměte, vyprázdňte a vyměňte odkapávací misku, poté stisknete ;
16. Jakmile je sekvence dokončena, stisknete . Přístroj se vypne.





Poznámka:

Při příštím zapnutí bude kávovar vyžadovat naplnění okruhu: postupujte podle pokynů od bodu 3 do bodu 5 odstavce „3. První spuštění přístroje“.

7. PŘÍPRAVA KÁVY

7.1 Dočasná změna aroma kávy

Chcete-li dočasně přizpůsobit aroma kávy automatických receptů, stisknete  (C4):

my 	Vlastní (pokud naprogramováno) / standardní
   	X-SLABÉ

	SLABÉ
	STŘEDNÍ
	SILNÉ
	EXTRA-SILNÉ
	(viz „7.4 Příprava kávy z předemleté kávy“)

Poznámka:

- Změna aroma není uložena do paměti a při příštím automatickém výdeji přístroj zvolí předem nastavenou hodnotu (my☉).
- Pokud výdej není proveden do několika sekund po dočasném vlastním nastavení aroma, vrátí se aroma na přednastavenou hodnotu (my☉).

7.2 Volba množství kávy

Stiskněte tlačítko   (E6):

my 	Vlastní (pokud naprogramováno) / standardní
	MALÉ MNOŽSTVÍ
	STŘEDNÍ MNOŽSTVÍ
	VELKÉ MNOŽSTVÍ
	EXTRA VELKÉ MNOŽSTVÍ

Po výdeji se nastavení množství vrátí na hodnotu my 

7.3 Příprava kávy použitím zrnkové kávy



Pozor!

Nepoužívejte zelená, karamelizovaná kávová zrnka nebo kávová zrnka obalená v cukru, protože by se mohla nalepit do mlýnku na kávu a znemožnit jeho používání.

1. Nasypte zrnkovou kávu do příslušného zásobníku (A3) (obr. 12);
2. Umístěte šálek pod dávkovač kávy (A9) (obr. 13);
3. Sklopte dávkovač co nejbližší k šálku (obr. 14): tak získáte lepší pěnu;
4. Zvolte požadovanou kávu:
 - ESPRESSO
 - LONG
 - COFFEE
 - DOPPIO+
 - 2X ESPRESSO

5. Příprava je zahájena a na displeji se zobrazí zvolený nápoj a progresivní lišta, která se postupně zaplní v souladu s postupující přípravou.



Poznámka:

- Je možné připravit současně 2 šálky s kávou ESPRESSO stisknutím  během přípravy 1 espressa (obrázek zůstane zobrazený po dobu několika sekund na začátku přípravy).
 - Zatímco kávovar připravuje kávu, může být výdej kdykoliv přerušeno stisknutím .
- Po dokončení přípravy bude přístroj připraven k dalšímu použití.

Poznámka!

- V průběhu použití se na ovládacím panelu mohou zobrazovat zprávy (NAPLNIT NÁDRŽ, VYPRAZDNIT ZÁSOBNÍK NA SEDLINY, atd.), jejichž význam je uveden v kapitole „18. Zprávy zobrazované na displeji“.
- Pro dosažení teplejší kávy odkazujeme na odstavec „7.6 Rady pro teplejší kávu“.
- Pokud káva vytéká pouze po kapkách, s malým množstvím pěny nebo je příliš studená, prostudujte si pokyny uvedené v odstavci „7.5 Nastavení kávomlýnku“ a v kapitole „19. Řešení problémů“.
- Přípravu každé kávy lze upravit podle vlastního přání (viz kapitoly „6.6 Hodnoty nápojů “ a „11. Programování a volba“).

Poznámka:

- Zatímco kávovar připravuje kávu, může být výdej zastaven v kterémkoli okamžiku stisknutím "STOP" nebo  (C3).
- Jakmile je výdej dokončen, pokud chcete zvýšit množství kávy v šálku, jednoduše stiskněte (do 3 sekund) . Po dosažení požadovaného množství přerušte stisknutím .

Po dokončení přípravy bude přístroj připraven k dalšímu použití.



Poznámka:

- V průběhu použití se na displeji zobrazují některé zprávy (naplnit nádrž, vyprázdnit zásobník na sedliny, atd.), jejichž význam je uveden v kapitole „19. Řešení problémů“.
- Pro získání teplejší kávy nahlédněte do odstavce „7.6 Rady pro teplejší kávu“.
- Pokud káva vytéká pouze po kapkách, s malým množstvím pěny nebo je příliš studená, prostudujte si rady uvedené v kapitole „19. Řešení problémů“.
- Pro vlastní nastavení nápojů podle osobních chutí nahlédněte do kapitoly „11. Programování a volba“.



7.4 Příprava kávy z předemleté kávy

Pozor!

- Nikdy nesypte předemletou kávu do vypnutého kávovaru; zabrání se tím jejímu rozsepnání uvnitř přístroje a jeho znečištění. Kávovar by se takto mohl poškodit.
- Nesypte nikdy více než 1 zarovnanou odměrku (D2), jinak by mohlo dojít ke znečištění kávovaru nebo k ucpaní násypky (A4).
- Pokud používáte předemletou kávu, je možné připravit vždy jen jeden šálek kávy.

1. Stiskněte opakovaně tlačítko  (C4), dokud se na displeji nezobrazí "☕";
2. Zvolte požadovanou kávu:
 - ESPRESSO
 - LONG
 - COFFEE
3. Otevřete víko násypky pro předemletou kávu (A3) a ujistěte se, že není ucpaná, poté nasypte jednu zarovnanou odměrku předemleté kávy;
4. Umístěte jeden šálek pod ústí dávkovače kávy (A17) (obr. 12);
5. Stiskněte  (nebo stiskněte  pro zrušení operace);
6. Příprava je zahájena a na displeji se zobrazí zvolený nápoj a progresivní lišta, která se postupně zaplní v souladu s postupující přípravou.

Poznámka:

Jakmile je výdej dokončen, pokud chcete zvýšit množství kávy v šálku, jednoduše stiskněte (do 3 sekund) . Po dosažení požadovaného množství přerušete stisknutím .

Pozor! Příprava kávy LONG:

V polovině přípravy bude kávovar vyžadovat nasypání nové zarovnané odměrky předemleté kávy: pokračujte a stiskněte .

Poznámka:

- Pokud je aktivovaný režim "Úspora energie", může trvat několik vteřin, než dojde k výdeji horké vody.
- V průběhu použití se na displeji zobrazují některé zprávy (naplnit nádrž, vyprázdnit zásobník na sedliny, atd.), jejichž význam je uveden v kapitole „19. Řešení problémů“.
- Pro dosažení teplejší kávy odkazujeme na odstavec „7.6 Rady pro teplejší kávu“.
- Pokud káva vytéká pouze po kapkách, s malým množstvím pěny nebo je příliš studená, prostudujte si rady uvedené v kapitole „19. Řešení problémů“.

7.5 Nastavení kávomlýnku

Mlýnek na kávu není třeba nastavovat, alespoň zpočátku, neboť byl výrobcem nastaven tak, aby bylo dosaženo správného vydání kávy.

Pokud však po prvních kávkách dochází k výdeji nepříliš korpózní kávy s malým množstvím pěny nebo k příliš pomalému výdeji kávy (po kapkách), je třeba výdej kávy upravit pomocí otočného regulátoru stupně hrubosti mletí kávy (A8) (obr. 13).

Poznámka:

Otočným regulátorem je možné otáčet pouze tehdy, když je kávomlýnek v provozu v počáteční fázi přípravy kávového nápoje.

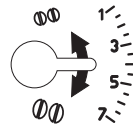

Pokud káva vytéká pomalu nebo nevytéká vůbec, otočte o jednu aretační polohu ve směru hodinových ručiček k číslu 7.



Pro dosažení výdeje hustší kávy nebo pro zlepšení vzhledu pěny otáčejte proti směru hodinových ručiček o jednu aretační

polohu k číslu 1 (ne více než jednu aretační polohu najednou, v opačném případě může káva vytékat po kapkách).

Tato změna se projeví teprve po výdeji nejméně 2 po sobě následujících káv. Pokud po této úpravě výsledek ještě není uspokojivý, je zapotřebí zopakovat úpravu otočením otočného regulátoru o další aretační polohu.



7.6 Rady pro teplejší kávu

Pro dosažení teplejší kávy se doporučuje:

- provést vyplachování, zvolením funkce "Vyplachování" v nabídce nastavení (odstavec „6.3 Vyplachování ");
- šálky nahrát horkou vodou použitím funkce horká voda (viz kapitola „10. Výdej horké vody“);
- zvýšit teplotu kávy v nabídce „Nastavení“ (viz odstavec „6.9 Teplota kávy “). Změna teploty je účinnější u velkých nápojů.

8. KARAF NA KÁVU

Tento nápoj, na bázi kávy espresso, je lehký a vyvážený recept, s tenkou vrstvou pěny, ideální pro sdílení s přáteli.

1. Stiskněte posuvné šipky  nebo  (B7), dokud se nezobrazí "KARAF NA KÁVU";
2. Stiskněte "KARAF NA KÁVU";
3. Vyberte požadovanou intenzitu pro každý šálek a počet požadovaných výdejů: poté stiskněte  pro potvrzení;
4. Umístěte karafu pod dávkovač kávy (A16) (obr. 16): při výběru karafy k použití mějte na paměti množství, které bude vydáno, a to:

Intenzita na 1 šálek	Množství v šálku*	Počet výdejů
Extra slabá	X-velký šálek (≈ 250 ml)	od 1 do 3

Intenzita na 1 šálek	Množství v šálku*	Počet výdejí
Slabá	Velký šálek (≈ 190 ml)	od 1 do 4
Střední	Střední šálek (≈ 150 ml)	od 1 do 5
Silná	Malý šálek (≈ 125 ml)	od 1 do 6

* Uvedená množství jsou přibližná a mohou se lišit podle typu kávy.

U modelů, u kterých je součástí, použijte dodanou karafu (D6).

- Naplňte nádržku na vodu (A12) a zásobník na zrnkovou kávu (A1) (obr. 15): jakmile jste si jisti, že množství vody a kávy jsou pro přípravu dostatečné, stiskněte ;
- Vložte karafu (D6) pod dávkovač kávy (A17) (obr. 16);
- Po několika sekundách přístroj automaticky zahájí přípravu. Na displeji se zobrazí zvolený nápoj a progresivní lišta, která se postupně zaplní v souladu s postupující přípravou. Po dokončení přípravy bude přístroj připraven k dalšímu použití.

Poznámka:

-  (C3): stiskněte , pokud si přejete zcela přerušit přípravu vrátit se na připraven k použití;

BEZPEČNOSTNÍ UPOZORNĚNÍ:

Po přípravě karafy s kávou nechte kávovar vychladnout 5 minut před přípravou dalšího nápoje. Nebezpečí přehřátí!

9. PŘÍPRAVA NÁPOJŮ S MLÉKEM

Poznámka:

Aby se zabránilo vytvoření málo našlehaného mléka nebo velkým bublinám, vyčistíte pokaždé víko nádoby na mléko (E1) a trysku horké vody (A15) tak, jak je popsáno v odstavcích „9.4 Čištění nádoby na mléko po každém použití“, „13.10 Čištění nádoby na mléko (D)“ a „13.11 Čištění trysky horké vody“.

9.1 Naplňte a zahákněte nádobku na mléko

- Stiskněte uvolňovací tlačítka (E4) a zvedněte víko nádoby na mléko (E1) (obr. 17);
- Naplňte nádobku na mléko (E6) potřebným množstvím mléka, nepřekročte hladinu MAX vyraženou na nádobce (obr. 18);
- Ujistěte se, že hadička na nasávání mléka (E5) je pečlivě zasunuta do příslušného místa na dně víka nádoby na mléko (obr. 19), až na doraz.



- Nasadte zpět víko na nádobku na mléko;
- Je-li přítomen, vyjměte dávkovač horké vody (F) stisknutím uvolňovacího tlačítka (F1) (obr. 10);
- Zasuňte nádobku až na doraz na trysku (A15) (obr. 11): kávovar vydá zvukové hlášení (je-li aktivní);
- Umístěte dostatečně velký šálek pod ústí dávkovače kávy (A17) a pod hadičku pro výdej napěněného mléka (E3);
- Dodržujte pokyny uvedené pro každou specifickou funkci.

Poznámka:

- Pro dosažení hustší a rovnoměrnější pěny použijte zcela odtučněné mléko nebo polotučné mléko o teplotě, kterou má v ledničce (cca 5 °C).
- Množství pěny se může lišit v závislosti na:
 - typu mléka nebo rostlinného nápoje;
 - použité značce;
 - složení a nutričních hodnotách.
- Pokud je aktivovaný režim “úspora energie”, může trvat několik vteřin, než dojde k výdeji nápoje.

9.2 Regulace množství pěny

Otáčením kolečkem pro regulaci pěny (E2) se volí množství mléčné pěny, které bude vydáno během přípravy nápojů z mléka.

Poloha kolečka	Popis	Doporučeno pro...
	Bez pěny	TEPLÉ MLÉKO (nenapěněné) /CAFFELATTE
	Málo pěny	LATTE MACCHIATO/ FLAT WHITE
	Max. pěny	CAPPUCCINO/ CAPPUCCINO+ / CAPPUCCINO MIX / TEPLÉ MLÉKO (napěněné)

9.3 Automatická příprava nápojů s mlékem

- Naplňte a znovu zasuňte nádobku na mléko (E), jak bylo zobrazeno výše;
- Zvolte požadovaný nápoj:
 - CAPPUCCINO
 - LATTE MACCHIATO
 - TEPLÉ MLÉKO
 - CAPPUCCINO+
 - CAPPUCCINO MIX
 - CAFFELATTE
 - FLAT WHITE
- Na displeji přístroj doporučuje otočit kolečkem pro regulaci pěny (E2) v závislosti na pěně, kterou předpokládá originální receptura: otočte tedy kolečkem umístěným na víku nádoby na mléko.

- Po několika vteřinách přístroj automaticky zahájí přípravu a na displeji se zobrazí zvolený nápoj a progresivní lišta, která se postupně zaplní v souladu s postupující přípravou. Po dokončení přípravy bude přístroj připraven k dalšímu použití.

Poznámka: obecné pokyny pro všechny přípravy na bázi mléka

- (C3): stiskněte, pokud chcete zcela zastavit přípravu a vrátit se na hlavní obrazovku.
- : stiskněte pro přerušení výdeje mléka nebo kávy a přechod na další výdej (pokud je předvídan) pro dokončení nápoje.
- Pokud si přejete množství kávy v šálku zvýšit, stiskněte po dokončení výdeje "EXTRA".
- Nenechávejte nádobku s mlékem dlouho venku z lednice: čím více stoupne teplota mléka (ideálně 5°C), tím horší je kvalita pěny.
- Nápoje mohou být upraveny podle vlastního přání (viz kapitola „11. Programování a volba“).

9.4 Čištění nádoby na mléko po každém použití

Po každém použití funkcí mléka je nezbytné provést čištění víka šlehače mléka:

- Ponechte nádobku na mléko (E) zasunutou v přístroji (není zapotřebí nádobku na mléko vyprázdnit);
- Umístěte šálek nebo jinou nádobu pod hadičku pro výdej napěněného mléka;
- Otočte kolečkem pro regulaci pěny (E2) na „CLEAN“ (obr. 20): na displeji se zobrazí progresivní lišta, která se postupně zaplní v souladu s postupující přípravou, a nápis "Probíhá čištění". Čištění se přeruší automaticky;
- Znovu umístěte kolečko pro regulaci do některé z poloh volby pěny;
- Odstraňte nádobku na mléko a vyčistěte trysku páry (A15) pomocí houbičky (obr. 21).

Poznámka:

- Pokud je nutné připravit více nápojů s mlékem, provedte čištění nádoby na mléko až po poslední přípravě. Pro pokračování s následujícími přípravami, když se zobrazí zpráva pro funkci CLEAN, stiskněte .
- Pokud čištění není provedeno, na displeji se zobrazí symbol pro připomenutí, že je nezbytné provést čištění nádoby na mléko.
- Nádobku s mlékem je možné uchovat v lednici.
- V některých případech, pro provedení čištění, je nutné počkat, dokud se přístroj nezahřeje.

10. VÝDEJ HORKÉ VODY

- Zkontrolujte, že je dávkovač horké vody (F) správně připevněn na trysku horké vody (A15);

- Umístěte pod dávkovač nádobu (co nejbližší, aby nedocházelo k rozstříkávání vody);
- Stiskněte "HORKÁ VODA"; na displeji se zobrazí odpovídající obrázek a progresivní lišta, která se postupně zaplní s probíhající přípravou;
- Přístroj vydá horkou vodu a poté výdej automaticky přeruší. Pro ruční přerušení výdeje horké vody stiskněte .

Poznámka!

- Pokud je aktivovaný režim "Úspora energie", může trvat několik vteřin, než dojde k výdeji horké vody.
- Přípravu horké vody lze nastavit podle vlastního přání (viz kapitoly „11. Programování a volba“).

11. PROGRAMOVÁNÍ A VOLBA

Aroma (pro nápoje, u nichž je předvídáno) a množství nápojů mohou být upraveny podle vlastního přání.

- Stiskněte (C5);
- Stiskněte posuvné šipky nebo , dokud se nezobrazí požadovaný nápoj; musí být zasunuto odpovídající příslušenství;
- (Pouze kávové nápoje) "ZVOLIT AROMA KÁVY": Vyberte požadované aroma stisknutím "-" nebo "+" a stiskněte ;
- "MNOŽSTVÍ KÁVY" "STOP PRO ULOŽENÍ": Příprava je zahájena a přístroj nabídne stránku pro vlastní úpravu množství zobrazeného svislou lištou. Hvězdička vedle lišty představuje aktuálně nastavené množství;
- Když množství dosáhne minimálního nastavitelného množství, na displeji se zobrazí ;
- Stiskněte , když šálek dosáhne požadovaného množství;
- "CHCETE ULOŽIT" "NOVÉ HODNOTY?": Stiskněte pro uložení (anebo pro zrušení).

Přístroj potvrdí, zda hodnoty byly uloženy nebo ne (podle předchozí volby): stiskněte .

Přístroj se vrátí na domovskou stránku.

Poznámka:

- Na displeji se zobrazí "STOP", když množství dosáhne minimálního naprogramovatelného množství.
- "STOP" : stiskněte odpovídající tlačítko pro přerušení výdeje mléka nebo kávy a přechod na další výdej (pokud je předvídan) po dokončení nápoje.
- Když je výdej dokončen, pokud si přejete zvýšit množství kávy v šálku, stiskněte tlačítko odpovídající "EXTRA".
- Je možné vystoupit z programování stisknutím „ESC“: hodnoty nebudou uloženy.

Tabulka množství nápojů		
Nápoj	Standardní množství	Nastavitelné množství
ESPRESSO	40 ml	20-180 ml
LONG	160 ml	115-250 ml
COFFEE	180 ml	100-240 ml
DOPPIO+	120 ml	80-180 ml
HORKÁ VODA	250 ml	20-420 ml

12. ULOŽENÍ VLASTNÍHO UŽIVATELSKÉHO PROFILU DO PAMĚTI

S tímto přístrojem je možné uložit 3 různé profily, z nichž každý bude přiřazen k jiné ikoně.

V každém profilu jsou v paměti uchována osobní nastavení AROMA a MNOŽSTVÍ nápojů "MY" (viz kapitola „11. Programování a volba“) a pořadí, ve kterém jsou zobrazeny všechny nápoje podle počtu navolení.

Pro zvolení profilu stiskněte  : poté zvolte požadovaný profil.

Poznámka!

- Profil "  HOST": zvolením tohoto profilu je možné provést výdej nápojů s výchozími nastaveními.
- Pro vlastní úpravu ikony profilu odkazujeme na odstavec „6.15 Vlastní nastavení profilu“.

13. ČIŠTĚNÍ

13.1 Čištění přístroje

Následující části přístroje je nutné pravidelně čistit:

- vnitřní okruh přístroje;
- zásobník na kávové sedliny (A23);
- odkapávací miska (A22) a mřížka misky (A21);
- nádržka na vodu (A12);
- ústí dávkovače kávy (A17);
- násypka na vyspání předemleté kávy (A4);
- spařovač (A16), přístupný po otevření servisních dvířek (A14);
- nádobka na mléko (E);
- tryska horké vody (A15);
- dávkovač horké vody

Pozor!

- Na čištění přístroje nepoužívejte ředidla, abrazivní čisticí prostředky nebo alkohol. U superautomatických přístrojů De'Longhi není nutné používat k čištění přístroje chemické přísady.
- Žádná část přístroje se nesmí mýt v myčce na nádobí, kromě mřížky misky (A21) a nádobky na mléko (E).

- Na odstraňování vodního kamene nebo kávových usazenin nikdy nepoužívejte kovové předměty, protože by mohly dojít k poškrábání kovového nebo plastového povrchu.

13.2 Čištění vnitřního okruhu přístroje

V případě nečinnosti vyšší než 3 až 4 dny je důrazně doporučeno, před jeho použitím, přístroj zapnout a provést výdej:

- 2-3 vyplachování (viz odstavec „6.3 Vyplachování “);
- horké vody, po dobu několika sekund (kapitola „10. Výdej horké vody“).

Poznámka:

Je normální, že po provedení tohoto čištění bude voda v zásobníku na kávové sedliny (A23).

13.3 Čištění zásobníku na sedliny

Displej zobrazuje, že zásobník na sedliny (A23) je plný. Dokud nedojde k vyčištění zásobníku na sedliny, přístroj nebude schopen připravovat kávu. Přístroj signalizuje nutnost vyprázdnění zásobníku, i když ještě není plný, pokud již uběhlo 72 hodin od prvního výdeje (aby se výpočet těchto 72 hodin mohl řádně provést, přístroj nesmí být nikdy vypínán hlavním vypínačem v pol. 0).

Pro čištění (při zapnutém přístroji):

- Otevřete servisní dvířka (A14) na přední straně (obr. 22), vyjměte odkapávací misku (A22)(obr. 23), vyprázdněte ji a vyčistěte.
- Vyprázdněte a pečlivě vyčistěte zásobník kávové sedliny, odstraňte veškeré zbytky, které se usadily na dně: přibalený štěteček je opatřen špachtlí, která slouží k tomuto účelu.

Pozor!

Při vyjmutí odkapávací misky je **nutné** vyprázdnit zásobník na sedliny, i když není zcela zaplněný. Pokud tento úkon neprovedete, může se stát, že při přípravě dalších káv se zásobník na sedliny naplní nadměrně a přístroj se zanechá zbytky použité kávy.

13.4 Čištění odkapávací misky a mřížky misky

Odkapávací miska (A22) je vybavena plovoucím indikátorem (A20) (červené barvy), který signalizuje hladinu vody uvnitř (obr. 24). Dříve, než bude tento indikátor vyčnívat z tácky na odkládání šálků (A19), je nezbytné misku vyprázdnit a vyčistit, jinak by voda mohla přetéct a poškodit přístroj, opěrný pult nebo okolní prostor.

Pro vyjmutí odkapávací misky:

1. Otevřete servisní dvířka (A14) (obr. 22);
2. Vyjměte odkapávací misku a zásobník na kávové sedliny (A23) (obr. 23);
3. Odstraňte odkládací táce na šálky, mřížku misky (A21), poté vyprázdněte odkapávací misku a zásobník na sedliny

a umyjte všechny součásti: mřížku misky lze mýt v myčce na nádobí;

4. Zasuňte zpět odkapávací misku spolu s mřížkou a zásobník na kávové sedliny.
5. Zavřete servisní dvířka.

13.5 Čištění vnitřku přístroje

Nebezpečí úrazu elektrickým proudem!

Před jakýmkoliv čištěním vnitřních částí přístroje musí být přístroj vypnutý (viz kapitola „5. Vypnutí přístroje“) a odpojený od elektrické sítě. Přístroj nikdy neponořujte do vody.

1. Pravidelně (přibližně jednou za měsíc) kontrolujte, zda vnitřní prostor přístroje (přístupný po vyjmutí odkapávací misky-(A22)) není znečištěn. V případě potřeby odstraňte kávovou sedlinu pomocí štětečku (D5), který je součástí vybavení, a houbičky;
2. Všechny zbytky vysajte vysavačem (obr. 25).

13.6 Čištění nádržky na vodu

1. Pravidelně (přibližně jednou za měsíc) a po každé výměně změkčovacího filtru (D4) (je-li součástí vybavení) čistěte nádržku na vodu (A12) vlhkým hadříkem a trochou jemného mycího prostředku;
2. Odstraňte filtr (D4) (je-li přítomen) a opláchněte jej pod tekoucí vodou;
3. Znovu vložte filtr zpět (je-li součástí vybavení), naplňte nádrž čerstvou vodou a zasuňte ji zpět;
4. (pouze pro modely se změkčovacím filtrem) Vydejte 100 ml vody pro opětovnou aktivaci filtru.

13.7 Čištění ústí dávkovače kávy

1. Pravidelně čistěte ústí dávkovače kávy (A17) pomocí houbičky nebo hadříku (obr. 26A);
2. Pravidelně kontrolujte, zda otvory dávkovače kávy nejsou zanesené. V případě potřeby odstraňte zbytky kávy pomocí párátko (obr. 26B).

13.8 Čištění násypky na vsypání předemleté kávy

Pravidelně (zhruba jednou za měsíc) čistěte násypku pro vsypání předemleté kávy (A4). Postupujte podle následujících pokynů:

1. Otevřete víko (A3);
2. Vyjměte násypku (obr. 27) a vyčistěte ji dodaným štětečkem (D5);
3. Pokud je to nutné, umyjte násypku teplou vodou a čistícím prostředkem na nádobí nebo v myčce na nádobí;
4. Násypku znovu zasuňte do jejího uložení;
5. Znovu zavřete víko.

13.9 Čištění spařovače

Spařovač musí být čištěn alespoň jednou měsíčně.

Pozor!

Spařovač nelze vytáhnout, pokud je přístroj zapnutý.

1. Ujistěte se, že se přístroj správně vypnul (viz „5. Vypnutí přístroje“);
2. Otevřete servisní dvířka (A14) (obr. 22);
3. Vyjměte odkapávací misku (A22) a zásobník na sedliny (A23) (obr. 23);
4. Dvě červená uvolňovací tlačítka zatlačte směrem dovnitř a současně vyjměte spařovač směrem ven (obr. 28);

Pozor!

OPLACHUJTE JEN VODOU

NE ČISTÍCÍ PROSTŘEDKY - NE MYČKA NA NÁDOBÍ

Vyčistěte spařovač bez čistících přípravků, které by jej mohly poškodit.

5. Spařovač ponořte na přibližně 5 minut do vody a potom opláchněte pod tekoucí vodou;
6. Po vyčištění zasuňte spařovač zpět do držáku a na spodní čep (obr. 29); poté stiskněte nápis PUSH, dokud neuslyšíte zcvaknutí (obr. 30);

Poznámka:

Pokud spařovač nejde zasunout, je třeba jej (před zasunutím) uvést na správnou velikost, a to tak, že jej silně stlačíte současně ve spodní a horní části (obr. 31).

7. Po zasunutí zkontrolujte, zda se dvě červená tlačítka vysunula směrem ven (obr. 32).
8. Znovu zasuňte odkapávací misku se zásobníkem na sedliny.
9. Zavřete servisní dvířka.

13.10 Čištění nádoby na mléko (D)

Nádobku na mléko vyčistěte po každé přípravě mléka, jak je popsáno níže:

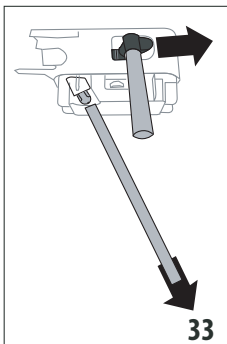

1. Stiskněte uvolňovací tlačítka (E4) a odstraňte víko (E1) tak, že jej zvednete (obr. 17);
2. Vytáhněte hadičku pro výdej mléka (E3) a hadičku na nasávání (E5) (obr. 33);
3. Ujistěte se, že otvor konektoru hadičky na nasávání (E7) není zanesený (obr. 34);

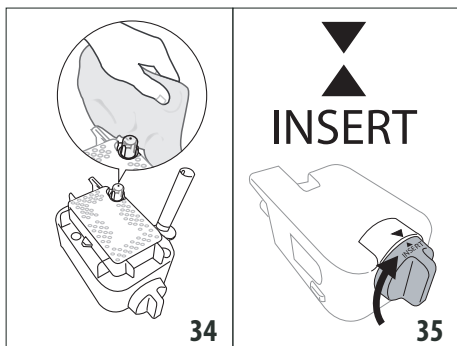

- Otočte kolečkem pro regulaci pěny (E2) ve směru hodinových ručiček do polohy „INSERT“ (obr. 35) a vytáhněte jej;
- Pečlivě umyjte všechny složky šlehače mléka horkou vodou a jemným čistícím prostředkem. Všechny součásti a nádobku je možné mýt v myčce na nádobí, umístěním v horním koši myčky;
- Dejte obzvláštní pozor, aby v drážce a v kanálku pod kolečkem (obr. 36) nezůstaly zbytky mléka: případně vyškrabte kanálek párátkem;

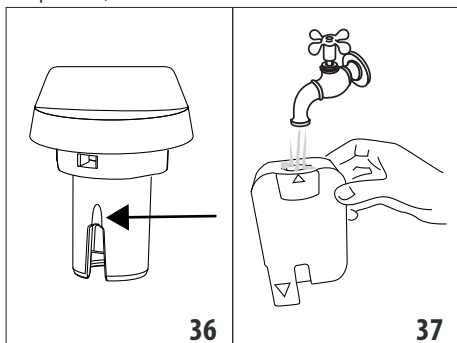

- Opláchněte vnitřek uložení kolečka pro regulaci pěny pod tekoucí vodou (obr. 37) a spojovací otvor napěňovače k přístroji;
- Ujistěte se, že hadička na nasávání a hadička pro výdej nejsou zaneseny zbytky mléka;
- Znovu sestavte knoflík tak, aby šipka odpovídala s nápisem "INSERT", hadičku pro výdej a hadičku na nasávání mléka;
- Znovu nasadte víko na nádobku na mléko.

13.11 Čištění trysky horké vody

Čas od času vyčistíte trysku (A15) houbičkou a odstraňte případné usazeniny na těsnění (obr. 21).

13.12 Čištění dávkovače horké vody

Čas od času vyčistíte dávkovač horké vody (F), aby nedošlo k jeho ucpaní.

- Umístěte pod dávkovač horké vody nádobu a nechte vytéct trochu vody (viz kapitola „11. Programování a volba“). Poté přerušte výdej horké vody stisknutím **Stop**;
- Počkejte několik minut, než se dávkovač horké vody ochladí; poté jej vyjměte (obr. 10) stisknutím uvolňovacích tlačítek (F1). Jednou rukou přidržíte dávkovač a druhou otočte a sejměte odnímatelný kryt (F4) směrem dolů (obr. 38);

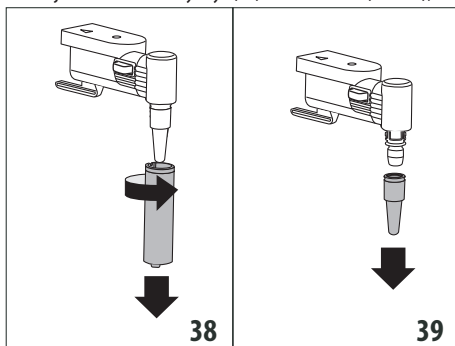

- Sejměte také trysku (F3) jejím stažením směrem dolů (obr. 39);
- Zkontrolujte, zda otvor trysky není zanesený. V případě potřeby jej vyčistíte pomocí párátko;
- Prvky dávkovače pečlivě omyjte houbičkou a teplou vodou;
- Nasadte trysku a odnímatelný kryt na trysku tak, že ji tlačíte směrem nahoru a otáčíte ji ve směru hodinových ručiček, dokud se nezaháknou.



14. ODVÁPŇENÍ

Pozor!

- Před použitím si přečtěte pokyny a značení odvápňovacího přípravku uvedené na jeho obalu.
- Doporučujeme používat výhradně odvápňovací přípravky De'Longhi. Použití nevhodných odvápňovacích přípravků nebo nesprávné provádění odvápňování by mohly vést ke vzniku závad, na které se nevztahuje záruka výrobce.
- Odvápňovač může poškodit jemné povrchy, pokud dojde k náhodnému rozliti výrobku, okamžitě jej osušte.

Pro provedení odvápňení	
Odvápňovací přípravek	Odvápňovací přípravek De'Longhi
Nádoba	Doporučený objem: 2 l
Doba	~45min



Odvápněte přístroj, když se na displeji zobrazí "NUTNÉ ODVÁPŇENÍ""OK PRO ZAHÁJENÍ (~45min)": pokud si přejete provést odvápňování ihned, stiskněte **OK** a proveďte úkony od bodu 3.

Po odložení odvápnění na jiný okamžik stiskněte : na displeji symbol  připomíná, že přístroj potřebuje být odvápněn. (Zpráva se zobrazí při každém zapnutí).

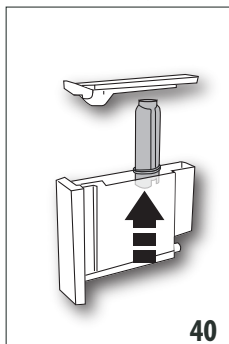
Pro vstup do nabídky odvápnění:



40

1. Stiskněte tlačítko "  " (C6) pro vstup do nabídky;
2. Stiskněte "ODVÁPŇNĚNÍ" a postupujte podle pokynů na displeji;
3. Vyjměte nádržku na vodu (A12), odstraňte filtr vody (D4) (je-li přítomen) (obr. 40), vyprázdněte nádržku na vodu. Stiskněte ;

4. Nalijte odvápňovač do nádržky na vodu po úroveň A (odpovídá balení 100 ml) vyraženou na vnitřní straně nádržky a poté přidejte vodu (jeden litr) až po úroveň B (obr. 41); poté zasuňte zpět nádržku na vodu. Stiskněte ;

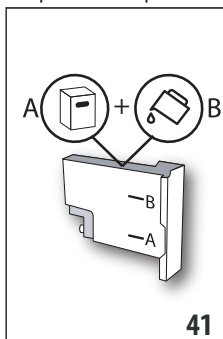

41

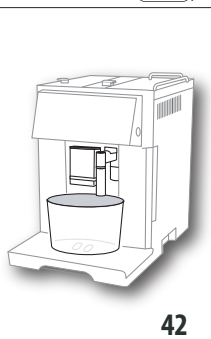

42

5. Odstraňte, vyprázdněte a znovu zasuňte odkapávací misku (A22) a zásobník na sedliny (A23) (obr. 23). Stiskněte ;
6. Umístěte pod dávkovač horké vody (F) a pod dávkovač kávy (A17) prázdnou nádobu o objemu min. 2 litry (obr. 42);

Pozor! Nebezpečí opaření

Z dávkovače horké vody a dávkovače kávy vytéká horká voda obsahující kyseliny. Dávejte tedy pozor, abyste nepřišli do kontaktu s tímto roztokem.



7. Stiskněte  pro potvrzení vložení odvápňovacího roztoku. Program odvápnění se spustí a odvápňovací roztok vytéká jak z dávkovače horké vody, tak z dávkovače kávy a automaticky provede několik vypláchnutí a přestávek v pravidelných intervalech, aby se odstranily usazeniny vodního kamene uvnitř kávovaru;

Po zhruba 25 minutách přístroj přeruší odvápnění;

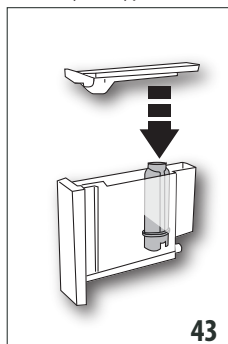
8. Přístroj bude nyní připraven k vyplachování čerstvou vodou. Vyprázdněte nádobu, kterou jste použili k zachycení odvápňovacího roztoku a vyjměte nádržku na vodu, vyprázdněte ji, vypláchněte pod tekoucí vodou, naplňte ji čerstvou vodou až do úrovně MAX a vložte do přístroje;
9. Znovu umístěte prázdnou nádobu, předtím použitou ke sběru odvápňovacího roztoku, pod dávkovač kávy a dávkovač horké vody (obr. 42) a stiskněte ;
10. Horká voda bude nejprve vytékat z dávkovače kávy a poté z dávkovače horké vody;
11. Když dojde voda v nádržce, vyprázdněte nádobu použitou k zachycení výplachové vody;



43

12. (Pokud byl filtr instalován) Stiskněte  a vyjměte nádržku na vodu, znovu vložte, pokud byl předtím odstraněn, změkčovací filtr (obr. 43);
13. Vypláchněte a naplňte nádržku čerstvou vodou až do úrovně MAX (obr. 3);
14. Zasuňte zpět nádržku na vodu (obr. 5);
15. Znovu umístěte prázdnou nádobu použitou ke sběru odvápňovacího roztoku pod dávkovač horké vody (obr. 9) a stiskněte ;
16. Horká voda vytéká z dávkovače horké vody/páry;
17. Po dokončení druhého vyplachování odstraňte, vyprázdněte a znovu zasuňte odkapávací misku (A22) a zásobník na sedliny (A23) (obr. 22): stiskněte ;

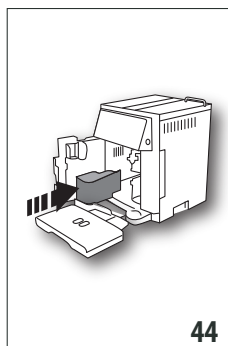

44

18. Vyplachování je dokončeno: stiskněte ;
19. Vyprázdněte nádobu použitou pro zachycení výplachové vody, vyjměte a naplňte nádržku na vodu čerstvou vodou až do úrovně MAX a znovu ji zasuňte do přístroje.

Proces odvápnění je tak dokončen.

Poznámka:

- Pokud by odvápňovací cyklus nebyl ukončen správně (např. nedostatek dodávky energie), je doporučeno cyklus opakovat;

- Je normální, že po provedení odvápnovacího cyklu bude voda v zásobníku na kávové sedliny (A23);
- Přístroj vyžaduje třetí vyplachování v případě, že nádržka na vodu nebyla naplněna až do úrovně max: to aby bylo zaručeno, že se ve vnitřních trubkách přístroje nenachází odvápnovací roztok. Před zahájením vyplachování nezapomeňte vyprázdnit odkapávací misku.
- Případný požadavek ze strany přístroje o provedení dvou odvápnovacích cyklů v rychlém sledu za sebou je třeba požadovat za normální. Jedná se o důsledek vyvinutého kontrolního systému implementovaného v přístroji.





15. NAPROGRAMOVÁNÍ TVRDMOSTI VODY

Požadavek odvápnění se zobrazí po stanovené době používání, která závisí od tvrdosti vody.

Přístroj je z výroby nastaven na stupeň 4 tvrdosti. Podle potřeby je možné přístroj naprogramovat podle skutečné tvrdosti vody používané v různých oblastech a snížit tak interval odvápnění.

15.1 Měření tvrdosti vody

1. Vyjměte z obalu testovací proužek (D1) "TOTAL HARDNESS TEST" dodaný s pokyny v anglickém jazyce;
2. Přibližně na jednu sekundu ponořte celý proužek do sklenice s vodou;
3. Proužek vytáhněte z vody a lehce s ním zatřepte. Přibližně po minutě se zobrazí 1, 2, 3 nebo 4 červené čtverečky podle tvrdosti vody, přičemž každý čtvereček odpovídá 1 stupni tvrdosti;

Testovací proužek	Tvrdość vody
	Stupeň 1 = měkká voda
	Stupeň 2 = málo tvrdá voda
	Stupeň 3 = tvrdá voda
	Stupeň 4 = velmi tvrdá voda

15.2 Nastavení tvrdosti vody

1. Vstupte do nabídky, jak je uvedeno v odstavci „6.1 Přístup do nabídky“;
2. Stiskněte "TVRDMOST VODY“;
3. Stiskněte požadovaný stupeň (stupeň 1 = měkká voda; stupeň 4 = velmi tvrdá voda);
4. Stiskněte  (C3) pro návrat na domovskou stránku. Od tohoto okamžiku je přístroj naprogramován podle nového nastavení tvrdosti vody.

16. ZMĚKČOVACÍ FILTR

Některé modely jsou vybaveny změkčovacím filtrem (D4): pokud to není případ vašeho modelu, doporučujeme vám zakoupit jej v autorizovaných servisních střediscích De'Longhi. Pro správné použití filtru dodržujte níže uvedené pokyny.

16.1 Instalace filtru

1. Vyjměte filtr (D4) z obalu. Datumovka disku se liší v závislosti na dodaném filtru.
2. Vstupte do nabídky, jak je uvedeno v odstavci „6.1 Přístup do nabídky“;
3. Stiskněte "FILTR VODY“;
4. Otáčejte diskem datumovky (obr. 45), dokud se nezobrazí příští 2 měsíce použití. Stiskněte ;

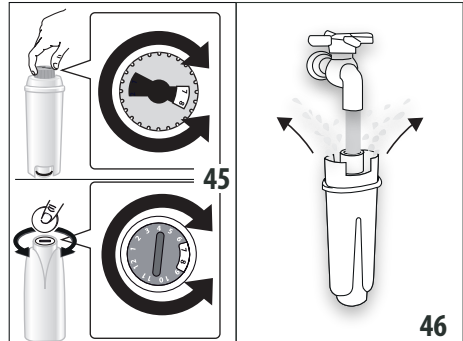



Poznámka

Při běžném používání přístroje je trvanlivost filtru dva měsíce; jestliže zůstane přístroj nepoužívaný s nainstalovaným filtrem, jeho trvanlivost je maximálně 3 týdny.

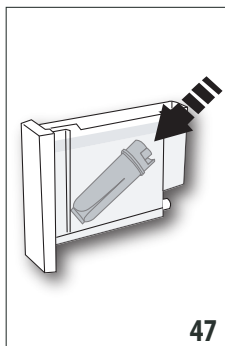
5. Pro aktivaci filtru nechte téct vodu z vodovodu do otvoru filtru, jak je znázorněno na obr. 46, dokud voda nebude vycházet z bočních otvorů po dobu více než jedné minuty. Stiskněte ;
6. Vyjměte nádržku (A12) z přístroje a naplňte ji vodou;





7. Zasuňte filtr do nádržky na vodu a úplně jej ponořte zhruba na deset vteřin, přitom jej nakloňte tak, aby se uvolnily vzduchové bubliny (obr. 47). Stiskněte ;
8. Zasuňte filtr do příslušného uložení (A13) a zatlačte až na doraz (obr. 48). Stiskněte ;
9. Uzavřete nádržku víkem (A11), pak ji opětovně zasuňte do přístroje;
10. Umístěte pod dávkovač horké vody/páry (F) nádobu (objem: min. 500 ml) a stiskněte : výdej se zahájí a automaticky přeruší.

Nyní je filtr aktivovaný a je možné používat přístroj.



16.2 Výměna filtru

Vyměňte filtr (D4), když se na displeji zobrazí "VYMĚNIT FILTR VODY, STISKNOUŤ OK PRO ZAHÁJENÍ": pokud chcete provést výměnu ihned, stiskněte  a postupujte následovně:

1. Vytáhněte nádržku na vodu (A12) a opotřebovaný filtr;
2. Vyjměte nový filtr z obalu a postupujte, jak je uvedeno v bodech 4 až 9 předchozího odstavce;
3. Vstupte do nabídky, jak je uvedeno v odstavci „6.1 Přístup do nabídky“;
4. Stiskněte "FILTR VODY“;
5. Stiskněte volič šipky, dokud se nezobrazí "Vyměnit filtr“: stiskněte ;
6. Stiskněte  pro potvrzení;
7. Umístěte pod dávkovač horké vody/páry (F) nádobu (objem: min. 500 ml), poté stiskněte  (obr. 8) pro zahájení výdeje;
8. Po dokončení výdeje se přístroj automaticky vrátí do stavu připraven k použití.



Nyní je filtr aktivovaný a je možné používat přístroj.

Poznámka:

- Pokud chcete výměnu odložit na jiný okamžik, stiskněte : na displeji symbol  připomíná, že je nutné vyměnit filtr. Chcete-li provést výměnu, vstupte do nabídky a pokračujte, jak je uvedeno výše;
- Když uběhly dva měsíce doby trvanlivosti (viz datumka), anebo pokud přístroj nebyl používán 3 týdny, proveďte výměnu filtru, i když to přístroj ještě nevyžaduje.

16.3 Odstranění filtru

Chcete-li pokračovat v používání přístroje bez filtru (D4), je nutné jej odstranit a oznámit to přístroji. Postupujte podle následujících pokynů:

1. Vytáhněte nádržku na vodu (A12) a opotřebovaný filtr;
2. Vstupte do nabídky, jak je uvedeno v odstavci „6.1 Přístup do nabídky“;
3. Stiskněte "FILTR VODY“;
4. Stiskněte volič odpovídající "Odstranit filtr vody“;
5. Stiskněte  pro potvrzení (nebo  pro návrat na předchozí obrazovku);
6. Jakmile se zobrazí potvrzení odstranění filtru, stiskněte  pro návrat na domovskou stránku.

Poznámka:

Když uběhly dva měsíce doby trvanlivosti (viz datumka), anebo pokud přístroj nebyl používán 3 týdny, proveďte odstranění/výměnu filtru, i když to přístroj ještě nevyžaduje.

17. TECHNICKÉ ÚDAJE

Napětí:	220-240 V~ 50/60 Hz max. 10A
Příkon:	1350W
Tlak:	1,5MPa (15 bar)
Max. kapacita nádržky na vodu:	1,4 l
Rozměry ŠxHxV:	280x425x400 mm
Délka kabelu:	1450 mm
Hmotnost:	13,1 kg
Max. kapacita zásobníku na zrnkovou kávu:	250 g

17.1 Rady pro úsporu energie

- Chcete-li snížit spotřebu energie po výdeji jednoho nebo více nápojů, vyjměte nádobku (E) nebo příslušenství.
- Nastavte automatické vypnutí na 15 minut (viz odstavec "6.4 Obecné");
- Aktivujte úsporu energie (viz odstavec "6.4 Obecné");
- Pokud to kávovar vyžaduje, proveďte cyklus odvápnění (viz kapitola "13. Odvápnění").



18. ZPRÁVY ZOBRAZOVANÉ NA DISPLEJI

ZOBRAZOVANÁ ZPRÁVA	MOŽNÁ PŘÍČINA	NÁPRAVA
 Naplnit nádrž	V nádržce (A12) není dostatečné množství vody.	Naplňte nádržku na vodu a/nebo ji správně zasuňte a tlačte až na doraz, dokud neuslyšíte zacvaknutí (obr. 3).
	Nádržka (A12) není zasunuta správně.	Vložte správně nádržku a zasuňte ji až na doraz (obr. 5).

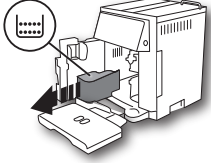
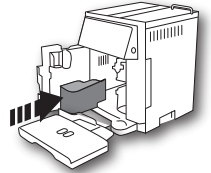
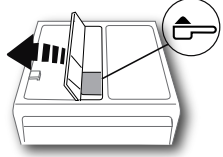
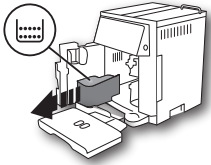



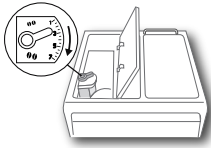

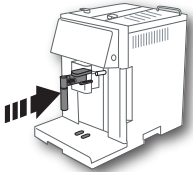
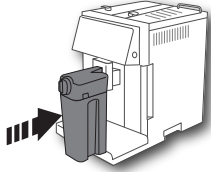
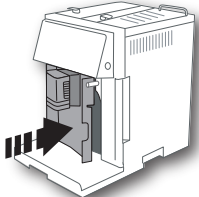
→

ZOBRAZOVANÁ ZPRÁVA	MOŽNÁ PŘÍČINA	NÁPRAVA
<p>Vyprázdnit zásobník na sedliny</p> 	<p>Zásobník na sedliny (A23) je plný.</p>	<p>Vyprázdněte zásobník na sedliny, odkapávací misku (A22) a vyčistěte je, pak je znovu zasuňte. Důležité: při vyjmutí odkapávací misky je vždy nutné vyprázdnit zásobník na sedliny, i když není zcela zaplněný. Pokud tento úkon neprovedete, může se stát, že při přípravě dalších káv se zásobník na sedliny naplní nadměrně a přístroj se zaneše zbytky použité kávy.</p>
<p>Zasunout zásobník na sedliny</p> 	<p>Po čištění nebyl vložen zásobník na sedliny (A23).</p>	<p>Vytáhněte odkapávací misku (A22) a vložte zásobník na sedliny.</p>
<p>Nasypat předemletou kávu ESC pro zrušení</p> 	<p>Byla zvolena funkce "předemletá káva", ale předemletá káva nebyla nasypána do násypky (A4).</p> <p>Bylo požádáno o kávu LONG s předemletou kávou</p>	<p>Nasypte předemletou kávu do násypky nebo zrušte výběr předemleté kávy.</p> <p>Nasypte do násypky (A4) jednu rovnou odměrku předemleté kávy a stiskněte ∞/\bullet (B4) pro pokračování a dokončení přípravy.</p>
<p>Naplnit zásobník zrnkové kávy ESC pro zrušení</p> 	<p>Zrnka kávy jsou spotřebována.</p> <p>Násypka na předemletou kávu (A4) je zanesená.</p>	<p>Naplňte zásobník zrnkové kávy (A4) (obr. 10).</p> <p>Vyprázdněte násypku pomocí štětečku (D5) podle popisu v odst. "12.8 Čištění násypky na vypsání předemleté kávy".</p>

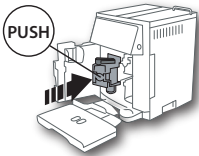

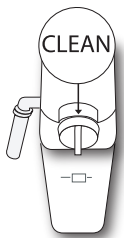

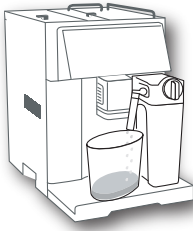



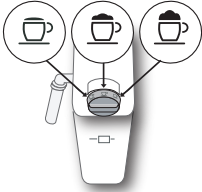

ZOBRAZOVANÁ ZPRÁVA	MOŽNÁ PŘÍČINA	NÁPRAVA
<p>Příliš jemně namleto Seřídít mlýnek ESC pro zrušení</p> 	<p>Namletí je příliš jemné a káva tedy vytéká pomalu nebo vůbec.</p> <p>Pokud je přítomen změkčovací filtr (D4), mohlo dojít k uvolnění vzduchové bubliny uvnitř okruhu, která zablokovala výdej.</p>	<p>Zopakujte výdej kávy a za provozu mlýnku na kávu otočte regulátorem mletí kávy (A8) (obr. 13) ve směru hodinových ručiček o jednu aretační polohu směrem k číslu 7. Pokud je po přípravě nejméně 2 káv příprava stále příliš pomalá, zopakujte úpravu otočením regulátoru o další aretační polohu (viz odst. „7.5 Nastavení kávomlýnku“). Pokud problém přetrvává, ujistěte se, že je nádržka na vodu (A12) zasunuta až na doraz.</p> <p>Vložte dávkovač horké vody (F) do přístroje a vydejte trochu vody, dokud není tok pravidelný.</p>
<p>Snižít dávkou kávy ESC pro zrušení</p>	<p>Bylo použito příliš mnoho kávy.</p>	<p>Zvolte jemnější chuť stisknutím  (C4) anebo snižte množství předemleté kávy.</p>
<p>Zasunout dávkovač vody</p> 	<p>Dávkovač vody (F) není zasunutý nebo je zasunutý nesprávně.</p>	<p>Zasuňte dávkovač vody až na doraz.</p>
<p>Zasunout nádobku na mléko</p> 	<p>Nádobka na mléko (E) není zasunuta správně.</p>	<p>Zasuňte nádobku na mléko až na doraz.</p>
<p>Zavřít dvířka</p> 	<p>Servisní dvířka (A14) jsou otevřená.</p>	<p>Zavřete servisní dvířka.</p>



ZOBRAZOVANÁ ZPRÁVA	MOŽNÁ PŘÍČINA	NÁPRAVA
<p>Vložit spařovač jednotku</p> 	<p>Po čištění nebyl znovu vložen spařovač.</p>	<p>Vložte spařovač, jak je popsáno v odst. „13.9 Čištění spařovače“</p>
<p>PRÁZDNÝ OKRUH STISKNOUT OK PRO ZAHÁJENÍ</p> 	<p>Hydraulický okruh je prázdný.</p>	<p>Stiskněte  a nechte vytéct vodu z dávkovače (F). Pokud problém přetrvává, ověřte, že je nádržka na vodu (A12) zasunuta až na doraz.</p>
<p>OTOČIT KOLEČKEM DO POLOHY CLEAN</p>  <p> pro zrušení</p>	<p>Byl právě proveden výdej mléka, a proto je nezbytné vyčistit vnitřní kanálky nádoby na mléko (D).</p>	<p>Otočte kolečkem pro regulaci pěny (E2) do polohy CLEAN.</p>
<p>STISKNOUT OK PRO CLEAN ANEBO OTOČIT KOLEČKEM</p> 	<p>Byla vložena nádobka na mléko (E) s kolečkem pro regulaci pěny (E2) v poloze CLEAN.</p>	<p>Pro pokračování s funkcí CLEAN stiskněte  nebo otočte kolečkem pro regulaci pěny do jiné polohy.</p>



ZOBRAZOVANÁ ZPRÁVA	MOŽNÁ PŘÍČINA	NÁPRAVA
<p>OTOČIT KOLEČKEM PRO REGULACI PĚNY</p> 	<p>Pokoušíte se spustit přípravu mléčného nápoje s kolečkem pro regulaci pěny v poloze CLEAN</p>	<p>Otočte kolečkem pro regulaci pěny do jiné polohy</p>
<p>Odvápnit</p>  <p>↩ pro zrušení OK ✓ pro výměnu (~45 minut)</p>	<p>Udává, že je nezbytné přístroj odvápnit.</p>	<p>Je nezbytné co nejdříve provést program odvápnění, který je popsán v kap.„16. Změkčovací filtr“.</p>
<p>Vyměnit filtr</p>  <p>↩ pro zrušení OK ✓ pro výměnu</p>	<p>Změkčovací filtr (D4) je opotřebován.</p>	<p>Vyměňte nebo odstraňte filtr postupem uvedeným v kap.„16. Změkčovací filtr“.</p>
<p>Všeobecný alarm</p> 	<p>Vnitřek přístroje je velmi znečištěn.</p>	<p>Pečlivě vyčistěte přístroj, jak je popsáno v kap. „13. Čištění“. Pokud se tato zpráva bude na displeji zobrazovat i po čištění, obraťte se na servisní středisko.</p>
	<p>Udává, že je nezbytné provést čištění vnitřních trubek nádoby na mléko (D).</p>	<p>Otočte kolečkem pro regulaci pěny (E2) do polohy CLEAN (obr. 20).</p>
	<p>Připomíná, že změkčovací filtr (D4) je opotřebován a že je nezbytné provést jeho výměnu nebo odstranění.</p>	<p>Vyměňte nebo odstraňte filtr postupem uvedeným v kap.„16. Změkčovací filtr“.</p>
	<p>Připomíná, že je nezbytné přístroj odvápnit.</p>	<p>Musí být co nejdříve proveden program odvápnění popsáný v kap.„14. Odvápnění“. Případný požadavek ze strany přístroje o provedení dvou odvápněvacích cyklů v rychlém sledu za sebou je třeba požadovat za normální. Jedná se o důsledek vyvinutého kontrolního systému implementovaného v přístroji.</p>
	<p>Úspora energie je aktivní.</p>	<p>Pro deaktivaci úspory energie postupujte podle popisu v odst. "(6.8)</p>

19. ŘEŠENÍ PROBLÉMŮ

Níže jsou uvedeny některé chybné funkce.

Pokud problém nebude možné odstranit popsaným způsobem, obraťte se na servisní středisko.

PROBLÉM	MOŽNÁ PŘÍČINA	NÁPRAVA
Káva není teplá.	Šálky nebyly předehřátý.	Opláchněte šálky v horké vodě, aby se zahřály (pozn. je možné použít funkci horké vody).
	Vnitřní okruhy se ochladily, protože od přípravy poslední kávy uplynuly 2-3 minuty.	Před přípravou kávy ohřejte vnitřní okruhy provedením vyplachování (viz odst. "6.1 Vyplachování").
	Nastavená teplota kávy je nízká.	Nastavte z nabídky vyšší teplotu kávy (viz odst. "6.4 Obecné" "Nastavení teploty:").
Káva je málo objemná nebo má málo pěny.	Káva je namleta příliš hrubou.	Otočte regulátorem stupně hrubosti mletí kávy (A8) o jedno cvaknutí směrem k číslu 1 proti směru hodinových ručiček, dokud je mlýnek na kávu v provozu (obr. 13). Posunujte se vždy o jedno cvaknutí, dokud nedosáhnete požadovaného výdeje. Efekt je viditelný pouze po 2 vydáních kávy (viz odst. "7.5 Nastavení kávomlýnku").
	Káva není vhodná.	Používejte kávu určenou pro použití v kávovarech na espresso.
Káva vytéká příliš pomalu nebo kape.	Káva je namleta příliš jemně.	Otočte regulátorem stupně hrubosti mletí kávy (A8) o jedno cvaknutí směrem k číslu 7 ve směru hodinových ručiček, dokud je mlýnek na kávu v provozu (obr. 13). Posunujte se vždy o jedno cvaknutí, dokud nedosáhnete požadovaného výdeje. Efekt je viditelný pouze po 2 vydáních kávy (viz odst. "7.5 Nastavení kávomlýnku").
Káva LONG má příliš pěny	Káva je namleta příliš jemně.	Otočte regulátorem mletí kávy (A8) o jedno cvaknutí směrem k číslu 7 ve směru hodinových ručiček, dokud je mlýnek na kávu v provozu (obr. 13). Posunujte se vždy o jedno cvaknutí, dokud nedosáhnete požadovaného výdeje. Efekt je viditelný pouze po výdeji 2 káv.
	Byla zvolena příprava s předemletou kávou, ale nebyla nasypána odměrka kávy do násypky (A4).	Opakujte přípravu od začátku podle pokynů v odst. „7.4 Příprava kávy z předemleté kávy“.
	Násypka (A4) je ucpaná.	Opatrně vyjměte a vyčistěte násypku, jak je uvedeno v odst. „13.8 Čištění násypky na vsypání předemleté kávy“.
		→

PROBLÉM	MOŽNÁ PŘÍČINA	NÁPRAVA
Přístroj nevydává kávu	Přístroj detekuje nečistoty uvnitř: na displeji se zobrazí "Čekejte prosím".	Počkejte, až je přístroj opět připraven k použití a znovu zvolte požadovaný nápoj. Pokud problém přetrvává, obraťte se na autorizované servisní středisko.
Z jednoho nebo z obou ústí dávkovače nevytéká káva.	Ústí dávkovače kávy (A16) jsou zanesená.	Vyčistěte ústí pomocí párátka (obr. 26B).
Přístroj se nezapíná	Zástrčka není zapojena do zásuvky.	Zapojte zástrčku do zásuvky (obr. 1).
	Hlavní vypínač (A9) není stisknutý.	Přepněte hlavní spínač do polohy I (obr. 2).
Spařovač nelze vytáhnout	Vypnutí nebylo provedeno správně	Provedte vypnutí stisknutím tlačítka  (A7) (obr. 9) (viz kap. „5. Vypnutí přístroje“).
Po dokončení odvápnění si přístroj vyžádá třetí vyplachování	Během dvou cyklů vyplachování nádržka (A12) nebyla naplněna až do úrovně MAX.	Postupujte podle požadavku přístroje, ale vyprázdněte předtím odkapávací misku (A22), aby se zabránilo přetečení vody.
Mléko nevytéká z hadičky pro výdej (E3)	Víko (E1) nádoby na mléko je špinavé	Vyčistěte víko nádoby na mléko podle popisu v odst. „13.10 Čištění nádoby na mléko (D)“.
	Ujistěte se, že hadička na nasávání mléka (E5) je pečlivě zasunuta do příslušného místa na dně víka nádoby na mléko (obr. 17)	Zasuňte hadičku na nasávání až na doraz
Mléko má velké bubliny nebo vystřikuje z hadičky pro výdej mléka (E3) nebo je málo napěněné	Mléko není dostatečně studené nebo není polotučné či odtučněné	Použijte zcela odtučněné nebo polotučné mléko o teplotě, kterou má v ledničce (cca 5°C). Pokud výsledek není podle vašeho přání, zkuste změnit značku mléka.
	Kolečko pro regulaci pěny (E2) je nesprávně nastavené.	Nastavte podle pokynů v odst. „9.2 Regulace množství pěny“.
	Víko (E1) nebo kolečko pro regulaci pěny (E2) nádoby na mléko nebo konektoru hadičky na nasávání (E7) jsou špinavé	Vyčistěte víko, kolečko nádoby na mléko a konektor hadičky na nasávání, jak je popsáno v par. „13.10 Čištění nádoby na mléko (D)“.
	Tryska horké vody (A15) je špinavá	Pečlivě vyčistěte trysku, jak je popsáno v odst. „13.11 Čištění trysky horké vody“.
Přístroj není používán a vydává zvuky nebo malé obláčky páry	Přístroj je připraven k použití nebo byl nedávno vypnut a několik kapek kondenzátu padá do ještě teplého výparníku	Tento jev je součástí běžného provozu přístroje; k omezení jevu vyprázdněte odkapávací misku.