

SÚHRN

1. ÚVOD	275
1.1 Písmeňá v zátvorkách.....	275
1.2 Problémy a opravy	275
2. OPIS.....	275
2.1 Opis spotrebiča	275
2.2 Opis domovskej stránky (hlavná obrazovka) (str. 2 - B)	275
2.3 Opis ovládacieho panelu (dotyková obrazovka) (str. 2 - C)	275
2.4 Opis príslušenstva	275
2.5 Opis nádrčky na mlieko	275
2.6 Opis vydávača horúcej vody.....	275
3. PREDUVEDENÍM SPOTREBIČA DO PREVÁDZKY	276
4. ZAPNUTIE PRÍSTROJA	276
5. VYPNUTIE SPOTREBIČA	276
6. NASTAVENIAMENU.....	277
6.1 Vstup do menu.....	277
6.2 Návrat z menu	277
6.3 Preplachovanie	277
6.4 Odvápňovanie	277
6.5 Filter vody	277
6.6 Hodnoty nápojov	277
6.7 Autom. vypnutie (pohotovostný režim)	277
6.8 Úspora energie	277
6.9 Teplota kávy	278
6.10 Tvrdosť vody	278
6.11 Nastavenie jazyka	278
6.12 Zvukový signál	278
6.13 Hodnoty z výroby	278
6.14 Štatistika	278
6.15 Osobné nastavenie profilu	278
6.16 Vyprázdenie okruhu	278
7. PRÍPRAVA KÁVY.....	278
7.1 Dočasná zmena arómy kávy	278
7.2 Voľba množstva kávy	279
7.3 Príprava kávy pri použití zrnkovej kávy	279
7.4 Príprava kávy použitím mletej kávy	280
7.5 Nastavenie kávového mlynčeka	280
7.6 Odporúčania pre dosiahnutie horúcejšej kávy . 280	
8. KANVICA NA KÁVU	280
9. PRÍPRAVAPRAVA NÁPOJOV S MLIEKOM... ..	281
9.1 Naplňte a založtenádrčku na mlieko	281
9.2 Nastavte množstvo peny	281
9.3 Automatická príprava nápojov s mliekom ..	281
9.4 Čistenie nádrčky na mlieko pokaždým použitím 282	
10. VÝDAJ HORÚCEJ VODY.....	282
11. NAPROGRAMOVANIE A VÝBER	282
12. ULOŽENIE VLASTNÉHO POUŽÍVATEĽSKÉHO PROFILU.....	283
13. ČISTENIE	283
13.1 Čistenie spotrebiča	283
13.2 Čistenie vnútorného obvodu spotrebiča	283
13.3 Čistenie nádobky na zvyšky kávy	283
13.4 Čistenie odkvapkávacej misky a mriežky odkvapkávacej misky	284
13.5 Čistenie vnútornéhohookruhu spotrebiča.....	284
13.6 Čistenie nádrčky na vodu.....	284
13.7 Čistenie ústí vydávača kávy	284
13.8 Čistenie násypky na vsypanie mletej kávy ..	284
13.9 Čistenievylúhovača	284
13.10Čistenie nádrčky na mlieko (D).....	284
13.11Čistenie trysky horúcej vody	285
13.12Čistenie vydávača horúcej vody	285
14. ODVÁPŇOVANIE.....	285
15. PROGRAMOVANIE TVRDOSTI VODY	287
15.1 Meranie tvrdosti vody	287
15.2 Nastavenietvrdostivody.....	287
16. ZMÄKČOVACÍ FILTER.....	287
16.1 Inštalácia filtra	287
16.2 Výmena filtra	288
16.3 Vyňatie filtra	288
17. TECHNICKÉ ÚDAJE.....	288
17.1 Odporúčania pre úsporu energie	288
18. HLÁSENIA ZOBRAZENÉ NA DISPLEJI	289
19. RIEŠENIE PROBLÉMOV	293

Pred použitím zariadenia si vždy prečítajte bezpečnostné upozornenia.

1. ÚVOD

Ďakujeme, že ste si vybrali automatický kávovar na prípravu kávy a cappuccina.

Prajeme vám veľa radosti z vášho nového spotrebiča. Nechajte si niekoľko voľných minút na prečítanie tohto návodu na použitie. Zabráňte tak možnému riziku alebo poškodeniu spotrebiča.

1.1 Písmená v zátvorkách

Písmená v zátvorkách zodpovedajú legende uvedenej v Opise spotrebiča (str. 2-3).

1.2 Problémy a opravy

V prípade problémov sa najprv snažte ich vyriešiť dodržaním varovaní uvedených v kapitolách „18. Hlásenia zobrazené na displeji“ a „19. Riešenie problémov“

Pokiaľ by tieto pokyny nevedli k náprave alebo pre získanie ďalších informácií odporúčame obrátiť sa telefonicky na asistenčnú zákaznícku službu na čísle uvedenom na liste „Zákaznícky servis“.

Ak sa vaša krajina nenachádza na tomto zozname, zatelefonojte na číslo uvedené v záručnom liste. Pre prípadné opravy je potrebné sa skontaktovať výhradne s Technickou Asistenciou De'Longhi. Adresy sú uvedené v záručnom liste, ktorý je priložený k spotrebiču.

2. OPIS

2.1 Opis spotrebiča

(str. 3 - A)

- A1. Zásobník zrnkovej kávy
- A2. Veko zásobníka zrnkovej kávy
- A3. Veko násypky a uloženia odmerky
- A4. Násypka na vsypanie mletej kávy (vytiahnuteľná)
- A5. Uloženie odmerky
- A6. Priehradka odkladacej plochy na šálky (ohrievač šalok, keď je režim Úspora energie deaktivovaný)
- A7. Tlačidlo ON/STAND-BY
- A8. Otočný gombík na reguláciu stupňa namletia kávy
- A9. Hlavný vypínač (na zadnej strane spotrebiča)
- A10. Napájací kábel
- A11. Vrchnák nádržky na vodu
- A12. Nádržka na vodu
- A13. Uloženie zmäčkovacieho filtra
- A14. Servisné dvierka (pristúpi sa k nádobke na zvyšky kávy a vylúhovaču)
- A15. Tryska horúcej vody
- A16. Vylúhovač (prístupný s otvorenými dvierkami)
- A17. Vydávač kávy (nastaviteľná výška)
- A18. Dopravný pás kávy (vnútri servisných dvierok)
- A19. Odkladacia plocha na šálky

A20. Plávajúci indikátor hladiny vody v odkvapkávacej miske

A21. Mriežka odkvapkávacej misky

A22. Odkvapkávacia miska







A23. Nádobka na zvyšky kávy

2.2 Opis domovskej stránky (hlavná obrazovka)

(str. 2 - B)

- B1. Alarm požadovaného odvápnenia
- B2. Alarm požadovaného čistenia nádržky na mlieko
- B3. Alarm požadovanej výmeny filtra
- B4. Symbol aktívneho režimu úspory energie
- B5. Vybratá aróma
- B6. Nápoje s priamou voľbou
- B7. Šípka posuvu
- B8. Zvolená veľkosť nápoja

2.3 Opis ovládacieho panelu (dotyková obrazovka) (str. 2 - C)

- C1.  : výber veľkosti nápoja
- C2.  : výber profilu
- C3.  : stlačí sa na výstup z vybratej funkcie a návrat do hlavného menu
- C4.  : výber arómy nápoja
- C5.  : menu osobného nastavenia nápojov. Pozri kapitolu „11. Osobné nastavenie nápojov“.
- C6.  : menu nastavení spotrebiča

Poznámka:

Pre aktiváciu ikon stačí ľahký dotyk.

2.4 Opis príslušenstva

(str. 2 - D)

- D1. Reakčný prúžok „Total Hardness Test“
- D2. Dávkovacia odmerka na mletú kávu
- D3. Odvápňovací prípravok
- D4. Zmäčkovací filter (pokiaľ je vo výbave)
- D5. Štetec na čistenie
- D6. Kanvica (*iba niektoré modely)

2.5 Opis nádržky na mlieko

(str. 2 - E)

- E1. Kryt so zariadením na sťahanie mlieka
- E2. Gombík na reguláciu peny a funkcia CLEAN
- E3. Hadička vydávača napeneného mlieka
- E4. Tlačidlá uvoľnenia krytu
- E5. Nasávacia hadička na mlieko
- E6. Nádržka na mlieko
- E7. Konektor nasávacej hadičky na mlieko (pod krytom)

2.6 Opis vydávača horúcej vody

(str. 2 - F)



- F1. Tlačidlo uvoľnenia

- F2. Vydávač
- F3. Tryska horúcej vody
- F4. Vytiahnuteľný kryt

3. PREDUVEDENÍM SPOTREBIČA DO PREVÁDZKY

Poznámka:



- Pri prvom použití vypláchnite horúcou vodou všetky odstrániteľné prídavné zariadenia, ktoré sú určené na kontakt s vodou alebo mliekom.
- Pri prvom použití je vodný okruh prázdny, preto môže byť spotrebič veľmi hlučný: ako sa bude okruh plniť, hluk postupne ustane.
- Prístroj bol výrobcom skontrolovaný s použitím kávy, preto je celkom normálne, ak v mlynčeku nájdete stopy kávy. Výrobca však zaručuje, že spotrebič je úplne nový.



1. Pripojte spotrebič k elektrickej sieti (obr. 1) a uistite sa, či hlavný vypínač (A9), nachádzajúci sa na zadnej strane spotrebiča, je v polohe I (obr. 2);
2. "SELECT LANGUAGE" (ZVOLTE JAZYK): Stlačte šípky posuvu  alebo  (B7), kým sa na displeji nezobrazí požadovaný jazyk: potom stlačte vľajku zodpovedajúcu jazyku.

Pokračujte potom podľa pokynov uvedených na displeji spotrebiča:

3. Vytiahnite nádržku na vodu (A12) (obr. 3), naplňte čerstvou vodou až po čiarku MAX (zobrazená na nádržke) (obr. 4) a znovu vložte nádržku (obr. 5);
4. Skontrolujte, či je vydávač horúcej vody (E) zasunutý na tryske (A15) (obr. 6) a umiestnite poden nádobu (obr. 7) s minimálnym objemom 600 ml;
5. Stlačte  na potvrdenie: spotrebič vydáva vodu z vydávača (obr. 8), a potom sa automaticky vypne.

Potom vykonajte prepláchnutie okruhu mlieka nasledujúcim spôsobom:

6. Znovu zapnite spotrebič stlačením tlačidla  (A7) (obr. 9): spotrebič automaticky vykoná cyklus predhrievania a preplachovania, ktorý sa nemôže prerušiť;
7. Nádržku na mlieko (E6) naplňte vodou až po rysku MAX;
8. Nasadte naspäť veko (E1) na nádržku na mlieko;
9. Ak je prítomný vydávač horúcej vody, vytiahnite ho stlačením tlačidla uvoľnenia (F1) (obr. 18);
10. Zatláčte nádržku na mlieko na trysku až na doraz (obr. 19): spotrebič vydá signálny tón (ak je funkcia zvukového signálu aktívna).
11. Gombík regulácie peny (E1) otočte do polohy  (žiadna pena);
12. Pod hadičku vydávača mlieka (E3) položte nádobu s minimálnym objemom 600 ml;

13. Vykonajte tri po sebe nasledujúce výdaje „horúceho mlieka“:
 - Stlačte šípky voľby  alebo  (B7), kým sa nezobrazí nápoj „Horúce mlieko“ a vyberte ho priamo na displeji;

Poznámka:

Po dokončení každého výdaja stlačte  (C3) pre zrušenie požiadavky čistenia nádržky na mlieko.

14. Vytiahnite nádržku na mlieko.
Teraz je kávovar pripravený na normálne používanie.

Poznámka:

- Pri prvom použití je potrebné urobiť 4 - 5 káv espresso, kým spotrebič začne podávať uspokojivý výsledok.
- Pre lepší výkon spotrebiča odporúčame nainštalovať zmäččovací filter (D4) podľa pokynov uvedených v kapitole „16. Zmäččovací filter“. Pokiaľ váš model nemá filter vo vybavení, je možné oň požiadať v autorizovaných strediskách asistencie De'Longhi.

4. ZAPNUTIE PRÍSTROJA

Poznámka:

Pred zapnutím spotrebiča sa uistite, či hlavný vypínač (A9), nachádzajúci sa na zadnej strane spotrebiča, je stlačený (obr. 2). Pri každom zapnutí spotrebiča prebehne cyklus automatického predhrievania a preplachovania, ktorý nie je možné prerušiť. Spotrebič je pripravený na použitie až po vykonaní tohto cyklu.

Nebezpečenstvo popálenín!

Počas preplachovania vyteká z ústí vydávača kávy (A17) trochu horúcej vody, ktorá sa zachytáva do odkvapkávacej mriežky (A22) umiestnenej pod ním. Dávajte pozor, aby ste sa nepostriekli horúcou vodou.

- Spotrebič zapnite stlačením tlačidla  (A7) (obr. 9).
- Po dokončení ohrievania spotrebič automaticky vykoná preplachovanie; týmto spôsobom sa zohreje kotol a spotrebič nechá tiecť horúcu vodu cez vnútorné potrubia, aby sa aj tieto zohriali.

Spotrebič je pripravený na použitie, keď sa objaví základná obrazovka.

5. VYPNUTIE SPOTREBIČA

Pri každom vypnutí spotrebič vykoná automatické preplachovanie, pokiaľ bola predtým pripravená káva.

1. Na vypnutie spotrebiča stlačte tlačidlo  (A7) (obr. 9).
2. Ak je to stanovené, spotrebič vykoná preplachovanie, a potom sa vypne (stand-by).

Poznámka:

Pokiaľ spotrebič nebude dlhšiu dobu používaný, odpojte ho od elektrickej siete:



1. najskôr spotrebič vypnite stlačením tlačidla  (A7) (obr. 9);
2. Stlačte hlavný vypínač (A9) nachádzajúci sa na zadnej strane spotrebiča (obr. 2) do polohy 0.

Pozor!

Nikdy nestlačte hlavný vypínač, kým je spotrebič zapnutý.

6. NASTAVENIAMENU

6.1 Vstup do menu

1. Stlačte tlačidlo „“ (C6) pre vstup do menu;
2. Prebhnite cez položky menu stláčaním šípok posuvu  alebo  (B7), kým sa nezobrazí požadovaná položka;
3. Stlačte položku menu, ktorú chcete vybrať.

6.2 Návrat z menu

Po vykonaní požadovaných nastavení stláčajte  (C3) až do návratu na domovskú stránku.

6.3 Preplachovanie

S touto funkciou je možné nechať vytekať horúcu vodu z vydávača kávy (A17) ea z vydávača horúcej vody (F), ak je vložený, tak, aby sa vyčistil a zohrial vnútorný okruh spotrebiča.

1. Pod vydávača kávy a vydávača horúcej vody umiestnite nádobu s objemom minimálne 100 ml (obr. 8).
2. Po zvolení položky „PREPLACHOVAN.“ po niekoľkých sekundách, najprv z vydávača kávy a následne z vydávača horúcej vody (ak je vložený), vyteká horúca voda, ktorá čistí a zohrieva vnútorný okruh spotrebiča (obr. 7).
3. Na prerušenie preplachovania stlačte  alebo počkajte na automatické prerušenie.

Poznámka!

- Pre obdobia nepoužívania presahujúce 3–4 dni sa dôrazne odporúča po opätovnom zapnutí spotrebiča vykonať 2–3 preplachovania ešte pred použitím;
- Je bežné, keď sa po vykonaní takéhoto čistenia v nádobe na zvyšky kávy nachádza voda (A23).

6.4 Odvápňovanie









Pokyny týkajúce sa vykonania odvápňovania nájdete v kapitole „14. Odvápňovanie“.

6.5 Filter vody

Pokyny týkajúce sa inštalácie filtra (D4) nájdete v kapitole „16. Zmäčkováci filter“.

6.6 Hodnoty nápojov

V tejto časti si môžete prezrieť osobné nastavenia a prípadne resetovať jednotlivé nápoje pri každom profile na hodnoty z výroby.

1. Po vstupe do menu nastavení stlačte „HODNOTY NÁPOJA“: na displeji sa objaví panel hodnôt prvého nápoja;
2. Hodnoty sa zobrazia na vertikálnych lištách: hodnota z výroby je označená symbolom  kým aktuálne nastavená hodnota je označená vyplnením vertikálnej lišty;
3. Pre návrat do menu nastavenia stlačte  (C3). Pre prebehnutie a zobrazenie nápojov stláčajte šípky posuvu  alebo  (B7);
4. Na resetovanie nápoja zobrazeného na displeji na hodnoty z výroby stlačte ;
5. Pre potvrdenie resetu stlačte  (pre zrušenie, );
6. Stlačte .

Nápoj je znovu naprogramovaný na hodnoty z výroby. Pokračujte s ďalšími nápojmi alebo sa vráťte na domovskú stránku 2 stlačeniami .



Poznámka!

Na úpravu nápojov iného profilu sa vráťte na domovskú stránku, vyberte požadovaný profil a zopakujte postup.

6.7 Autom. vypnutie (pohotovostný režim)

Je možné zmeniť automatické vypnutie tak, aby sa spotrebič vypol po 15 alebo 30 minútach alebo po 1, 2 alebo 3 hodinách nepoužívania.



Pre naprogramovanie automatického vypnutia postupujte nasledovne:

1. Stlačte „AUTOM.VYPNUTIE“;
2. Zvoľte požadovaný časový interval stlačením šípok výberu pre  (pridanie) alebo  (zmenšenie) hodnoty;
3. Pre potvrdenie stlačte .

Automatické vypnutie je týmto naprogramované.

6.8 Úspora energie

Pomocou tejto funkcie je možné aktivovať alebo deaktivovať režim pre úsporu energie. Keď je táto funkcia aktívna, znižuje spotrebu elektrickej energie v súlade s európskou legislatívou. Pre deaktiváciu alebo opätovnú aktiváciu režimu „úspora energie“ postupujte nasledovne:

1. Stlačte „ÚSPORA ENERGIE“ na vypnutie  alebo zapnutie  funkcie;

Na hornej lište domovskej stránky sa objaví príslušný symbol (B4) na signalizáciu toho, že funkcia bola aktivovaná.

Poznámka:

Ak je aktívny režim úspory energie, výdaj pary si môže vyžiadať niekoľko sekúnd čakania.

6.9 Teplota kávy

Ak si prajete zmeniť teplotu vody použitej pri príprave kávy, postupujte nasledujúcim spôsobom:

1. Stlačte „TEPLOTA KÁVY“: na displeji sa zobrazia nastaviteľné hodnoty (aktuálna hodnota je podčiarknutá);
2. Stlačte hodnotu, ktorú chcete nastaviť (NÍZKA, STREDNÁ, VYSOKÁ).

Poznámka:



Kolísanie teplôt je účinnejšie pri veľkých nápojoch.

6.10 Tvrdosť vody

Pokyny týkajúce sa nastavenia tvrdosti vody nájdete v kapitole „15. Programovanie tvrdosti vody“.



6.11 Nastavenie jazyka

Ak si prajete zmeniť jazyk na displeji, postupujte nasledujúcim spôsobom:

1. Stlačte „NASTAV. JAZYKA“;
2. Stlačte vľajku vzťahujúcu sa na jazyk, ktorý si želáte zvoliť (stlačajte šípky posuvu  alebo  pre zobrazenie všetkých jazykov, ktoré sú k dispozícii).

6.12 Zvukový signál



Touto funkciou sa aktivuje alebo deaktivuje zvukový signál, ktorý spotrebič vydá pri každom stlačení ikon a pri zasunutí/vysunutí prvkov príslušenstva. Pre vypnutie alebo opätovnú aktiváciu zvukového signálu postupujte nasledovne:

1. Stlačte „ZVUKOVÝ SIGNÁL“ na vypnutie () alebo zapnutie () funkcie;

6.13 Hodnoty z výroby

Pomocou tejto funkcie sa obnovia hodnoty z výroby pre množstvá pre všetky profily (okrem jazyka, ktorý zostane taký, aký je aktuálne nastavený).



Pre obnovenie hodnôt z výroby postupujte nasledovne:

1. Stlačte „HODNOTY Z VÝROBY“: stlačte  pre návrat na hodnoty z výroby (alebo stlačte  na zrušenie úkonu);
2. STLAČTE  pre potvrdenie.

6.14 Štatistika

Pomocou tejto funkcie sa zobrazia štatistické údaje spotrebiča.

Pre ich zobrazenie postupujte nasledujúcim spôsobom:

1. Stlačte „ŠTATISTIKA“ a skontrolujte všetky štatistické údaje prebehnutím cez položky šípkami posuvu  alebo  (B7).









6.15 Osobné nastavenie profilu

Na osobné nastavenie ikony aktuálneho profilu postupujte nasledovne:









1. Stlačte „UPRAVTE PROFIL“;
2. Stlačte požadovanú ikonu: na domovskej stránke sa horná lišta zobrazí vo farbe ikony.

6.16 Vyprázdnenie okruhu

Na výber požadovanej operácie postupujte nasledovne:

1. Stlačte  (C6) pre vstup do menu;
2. Stláčajte šípky posuvu  alebo  (B7), kým sa nezobrazí „Údržba“;
3. Stlačte ;
4. Stláčajte šípky posuvu  alebo  až do zobrazenia požadovanej položky;
5. Stlačte  pre voľbu;
6. Stlačte  na potvrdenie alebo  na návrat na predchádzajúcu obrazovku;

Postupujte podľa postupu:

7. Vytiahnite a vyprázdňte nádobku na zvyšky kávy (A23). Stlačte ;
8. Vyprázdňte odkvapkávaciu misku (A22) a znovu ju založte spolu s nádobkou na zvyšky kávy a mriežkou (A21). Stlačte ;
9. Pod vydávač kávy (A17) a pod vydávač horúcej vody (F) položte nádobu. Stlačte ;
10. Spotrebič vykoná preplachovanie z vydávača kávy;
11. Vytiahnite nádržku (A12), úplne ju vyprázdňte, potom stlačte ;
12. (Ak je filter nainštalovaný) z nádržky odstráňte filter (D4), potom stlačte ;
13. Znovu založte nádržku, potom stlačte ;
14. Počkajte, kým spotrebič nevykoná vyprázdnenie (pozor: horúca voda z vydávačov!). Pri postupnom vyprázdňovaní obvodu sa môže zvýšiť hlučnosť spotrebiča: je to bežné správanie spotrebiča.
15. Vyberte, vyprázdňte a znovu založte odkvapkávaciu mriežku, potom stlačte ;
16. Po dokončení postupu stlačte . Spotrebič sa vypne.







Poznámka:

Pri ďalšom zapnutí si spotrebič vyžaduje naplnenie okruhu: vykonajte pokyny od bodu 3 po bod 5 odseku „3. Predvedením spotrebiča do prevádzky“.



7. PRÍPRAVA KÁVY

7.1 Dočasná zmena arómy kávy



Pre dočasné osobné nastavenie arómy kávy z automatických receptov stlačte  (C4):



	Osobné nastavenie (ak je naprogramované) / Štandard
	EXTRA JEMNÁ
	JEMNÁ
	STREDNÁ
	SILNÁ
	EXTRA SILNÁ
	(pozri „7.4 Príprava kávy použitím mletej kávy“)

Poznámka:

- Zmena arómy sa neuloží do pamäte a pri nasledujúcom automatickom výdaji spotrebič zvolí predvolenú hodnotu (my ).
- Ak sa výdaj neuskutoční po niekoľkých sekundách od dočasného osobného nastavenia arómy, vráti sa na predvolenú hodnotu (my .

7.2 Voľba množstva kávy

Stlačte tlačidlo   (E6):

	Osobné nastavenie (ak je naprogramované)/ Štandardné
	MNOŽSTVO SMALL
	MNOŽSTVO MEDIUM
	MNOŽSTVO LARGE
	MNOŽSTVO X-LARGE

Po výdaji sa nastavenie množstva vráti na hodnotu my 

7.3 Príprava kávy pri použití zrnkovej kávy

Pozor!



Nepoužívajte zelené alebo karamelizované kávové zrnká alebo kávové zrnká obalené v cukre, pretože by sa mohli nalepiť do mlynčeka na kávu a znemožniť jeho používanie.

- Nasypte zrnkovú kávu do príslušného zásobníka (A3) (obr. 12);
- Pod vydávač kávy (A9) položte šálku (obr. 13);
- Vydávač kávy znížte tak, aby bol čo najbližšie k šálke (obr. 14): dosiahnete tak lepšiu penu;
- Zvoľte požadovanú kávu:

- ESPRESSO
- LONG
- KÁVA
- DOPPIO+
- 2X ESPRESSO

- Príprava je spustená a na displeji sa objaví obrázok zvoleného nápoja a priebehový diagram, ktorý zobrazuje priebeh prípravy.

Poznámka:



- Je možné pripraviť súčasne 2 šálky kávy ESPRESSO stlačením  počas prípravy 1 kávy espresso (obrázok zostane zobrazený na niekoľko sekúnd na začiatku prípravy).
- Kým spotrebič pripravuje kávu, výdaj je možné kedykoľvek zastaviť stlačením ktorejkoľvek ikony .

Po dokončení prípravy je spotrebič pripravený pre ďalšie použitie.

Poznámka!

- V priebehu použitia sa na displeji môžu zobrazit' niektoré správy (NAPLNTE NÁDRŽKU, VYPRÁZDNITE NÁDOBU NA ZVÝŠKY KÁVY, atď.) ktorých význam je uvedený v kapitole „18. Hlásenia zobrazené na displeji“.
- Horúcejšiu kávu dosiahnete postupujte spôsobom uvedeným v odseku „7.6 Odporúčania pre dosiahnutie horúcejšej kávy“.
- Pokiaľ káva vyteká len po kvapkách alebo je málo hustá či s malým množstvom peny alebo je veľmi studená, preštudujte si pokyny uvedené v odseku „7.5 Nastavenie kávového mlynčeka“ a v kapitole „19. Riešenie problémov“.
- Príprava každej kávy sa dá osobne nastaviť (pozri kapitoly „6.6 Hodnoty nápojov“  a „11. Naprogramovanie a výber“).

Poznámka:

- Kým spotrebič pripravuje kávu, výdaj môžete kedykoľvek zastaviť stlačením „STOP“ alebo  (C3).
- Ak chcete po dokončení výdaja zvýšiť množstvo kávy v šálke, stačí stlačiť (do 3 sekúnd) . Keď dosiahnete požadované množstvo, prerušte stlačením .

Po dokončení prípravy je spotrebič pripravený pre ďalšie použitie.

Poznámka:

- V priebehu použitia sa na displeji môžu zobrazit' niektoré správy (NAPLNTE NÁDRŽKU, VYPRÁZDNITE NÁDOBU NA ZVÝŠKY KÁVY ATĎ.) , ktorých význam je uvedený v kapitole „19. Riešenie problémov“.
- Informácie o získaní teplejšej kávy nájdete v odstavci „7.6 Odporúčania pre dosiahnutie horúcejšej kávy“.
- Pokiaľ káva vyteká len po kvapkách alebo je málo hustá či s malým množstvom peny alebo je veľmi studená,



preštudujte si pokyny uvedené v kapitole „19. Riešenie problémov“.

- Informácie o osobnom nastavení nápojov podľa vlastnej chuti nájdete v kapitole „11. Naprogramovanie a výber“.



7.4 Príprava kávy použitím mletej kávy

Pozor!

- Nikdy do spotrebiča nesypte mletú kávu, kým je spotrebič vypnutý, aby ste tak zabránili rozsypaniu kávy vnútri a znečisteniu spotrebiča. Spotrebič by sa týmto spôsobom mohol poškodiť.
- Nesypte nikdy viac ako 1 zarovnanú odmerku (D2), inak by mohlo dôjsť ku znečisteniu spotrebiča alebo k upchatiu násypky (A4).
- Ak používate namletú kávu, je možné naraz pripraviť iba jednu kávu.

1. Opakovane stláčajte tlačidlo  (C4), kým sa na displeji nezobrazí „☕“;
2. Zvoľte požadovanú kávu:
 - ESPRESSO
 - LONG
 - KÁVA
3. Otvorte veko násypky na mletú kávu (A3) a uistite sa, či nie je upchatá, potom nasypete jednu zarovnanú odmerku mletej kávy;
4. Pod ústia vydávača kávy (A17) (obr. 12) umiestnite jednu šálku;
5. Stlačte  (alebo stlačte  pre zrušenie úkonu);
6. Príprava je spustená a na displeji sa objaví zvolená dĺžka a priebehový diagram, ktorý sa postupne zaplní v súlade s postupujúcou prípravou.

Poznámka:

Ak chcete po dokončení výdaja zvýšiť množstvo kávy v šálke, stačí stlačiť (do 3 sekúnd) . Keď dosiahnete požadované množstvo, prerušte stlačením .

Pozor! Príprava kávy LONG:

V strede prípravy si spotrebič vyžiada nasypanie ďalšej zarovnanej odmerky namletej kávy: vykonajte to a stlačte .

Poznámka:

- Ak je režim „Úspora energie“ aktívovaný, výdaj prvej kávy by si mohol vyžadovať niekoľko sekúnd čakania.
- V priebehu použitia sa na displeji môžu zobrazit niektoré správy (NAPLNTE NÁDRŽKU, VYPRÁZDNITE NÁDOBU NA ZVÝŠKY KÁVY, ATĎ.), ktorých význam je uvedený v kapitole „19. Riešenie problémov“.
- Horúcejšiu kávu dosiahnete postupujte spôsobom uvedeným v odseku „7.6 Odporúčania pre dosiahnutie horúcejšej kávy“.

- Pokiaľ káva vyteká len po kvapkách alebo je málo hustá či s malým množstvom peny alebo je veľmi studená, preštudujte si pokyny uvedené v kapitole „19. Riešenie problémov“.

7.5 Nastavenie kávového mlynčeka

Mlynček na kávu nie je treba regulovať, aspoň spočiatku, pretože bol výrobcom nastavený tak, aby bolo dosiahnuté správne vydávanie kávy.

Pokiaľ však po príprave prvých káv dochádza k nepríliš hmotnému výdaju s malým množstvom peny, alebo príliš pomalému výdaju kávy (po kvapkách), je treba výdaj kávy upraviť pomocou gombíka určeného na reguláciu stupňa pomletia (A8) (obr. 13).

Poznámka:

Regulačný gombík je možné otočiť, len kým je kávový mlynček v chode, počas začiatkovej fázy prípravy kávových nápojov.

• Ak káva vyteká pomaly alebo nevyteká vôbec, otočte o jedno cvaknutie v smere otáčania hodinových ručičiek smerom k číslu 7.

• Naopak, pre získanie hustejšej kávy a pre zlepšenie vzhľadu peny otočte o jedno cvaknutie doláva smerom k číslu 1 (nie viac ako o jedno cvaknutie naraz, pretože ináč by káva mohla vychádzať po kvapkách). Efekt tejto úpravy sa prejaví až po výdaji najmenej 2 káv za sebou. Ak sa po tejto úprave nedosiahne požadovaného výsledku, je potrebné zopakovať úpravu otáčaním gombíka vždy o jedno cvaknutie.



7.6 Odporúčania pre dosiahnutie horúcejšej kávy

Horúcejšiu kávu dosiahnete aj nasledujúcim postupom:

- vykonajte preplachovanie vybratím funkcie „Preplachovanie“ v menu nastavenia (odstavec „6.3 Preplachovanie“),
- nahrejte šálky horúcou vodou použitím funkcie horúca voda (pozri kapitolu „10. Výdaj horúcej vody“);
- zvýšte teplotu kávy v menu „Nastavenia“ (pozri odstavec „6.9 Teplota kávy“). Kolísanie teplôt je účinnejšie pri veľkých nápojoch.

8. KANVICA NA KÁVU

Tento nápoj, na báze kávy espresso, je ľahkým a vyváženým receptom, s tenkou vrstvou peny, ideálny pre chvíle v spoločnosti.

1. Stláčajte šípky posuvu  alebo  (B7), kým sa nezobrazí „KANVICA NA KÁVU“;
2. Stlačte „KANVICA NA KÁVU“;
3. Vyberte požadovanú intenzitu na jednu šálku a požadovaný počet výdajov: potom stlačte  pre potvrdenie;

4. Pod vydávač kávy (A17) (obr. 16) umiestnite kanvicu: pri výbere používanej kanvice berte do úvahy množstvo vydávanej kávy, teda:

Intenzita na jednu šálku	Množstvo v šálke*	Počet výdajov
Extra slabá	Extra veľká šálka (≈ 250 ml)	od 1 do 3
Slabá	Veľká šálka (≈ 190 ml)	od 1 do 4
Stredná	Stredná šálka (≈ 150 ml)	od 1 do 5
Silná	Malá šálka (≈ 125 ml)	od 1 do 6

* Uvedené množstvá sú približné a môžu sa meniť podľa typu kávy.
V modeloch, v ktorých je zahrnutá, použite kanvicu vo výbave (D6).

5. Naplňte nádržku na vodu (A12) a zásobník zrnkovej kávy (A1) (obr. 15): keď sa uistíte, že množstvo vody a kávy sú dostatočné na prípravu, stlačte ;
6. Položte kanvicu (D6) pod vydávač kávy (A17) (obr. 16);
7. Po niekoľkých sekundách spotrebič automaticky začne prípravu. Na displeji sa objaví zvolený nápoj a progresívna lišta, ktorá sa postupne zaplňa s prebiehajúcou operáciou. Po dokončení prípravy je spotrebič pripravený pre ďalšie použitie.

Poznámka:

-  (C3): stlačte , ak chcete úplne prerušiť prípravu a vráťte sa na pripravený na použitie;

BEZPEČNOSTNÉ UPOZORNENIE:

Po pripravení kanvice kávy nechajte spotrebič vychladnúť na 5 minút pred prípravou ďalšieho nápoja. Riziko prehriatia!

9. PRÍPRAVA NÁPOJOV S MLIEKOM

Poznámka:

Aby ste zabránili tvorbe málo napeneného mlieka alebo mlieka s veľkými bublinami, vždy vyčistite nádržku na mlieko (E1) a trysku horúcej vody (A15) podľa opisu v odsekoch „9.4 Čistenie nádržky na mlieko po každom použití“, „13.10 Čistenie nádržky na mlieko (D)“ a „13.11 Čistenie trysky horúcej vody“.

9.1 Naplňte a založte nádržku na mlieko

- Stlačte tlačidlá uvoľnenia (E4) a zdvihnite veko nádržky na mlieko (E1) (obr. 17);
- Naplňte nádržku na mlieko (E6) potrebným množstvom mlieka, neprevyšujúc hladinu po rysku MAX vytlačenu na nádobke (obr. 18);
- Uistite sa, či nasávací hadička na mlieko (E5) je dobre uložená do príslušného uloženia na dne veka nádržky na mlieko (obr. 19), jej potiahnutím až na doraz;
- Nasadte naspäť veko na nádržku na mlieko.
- Ak je prítomný vydávač horúcej vody (F), vytiahnite ho stlačením tlačidla uvoľnenia (F1) (obr. 10);
- Zatlačte nádržku na mlieko na trysku až na doraz (A15) (obr. 11): spotrebič vydá signálny tón (ak je funkcia zvukového signálu aktívna);
- Umiestnite dostatočne veľkú šálku pod ústia vydávača kávy (A17) a pod hadičku vydávača napeneného mlieka (E3);
- Dodržujte pokyny uvedené pre každú špecifickú funkciu.

Poznámka:

- Pre dosiahnutie hustejšej a rovnomernejšej peny použite celkom odtučnené mlieko alebo polotučné mlieko s teplotou, ktorú má v chladničke (cca 5° C).
- Kvalita peny sa môže meniť podľa:
 - typu mlieka alebo rastlinného nápoja;
 - použitej značky;
 - ingrediencií a výživových hodnôt.
- Ak je aktívny režim „Úspora energie“, výdaj nápojov si môže vyžadovať niekoľko sekúnd.

9.2 Nastavte množstvo peny

Otáčaním gombíka pre reguláciu peny (E2), sa volí množstvo peny v mlieku, ktorá bude vydaná počas prípravy mliečnych nápojov.

Poloha gombíka	Opis	Odporúča sa pre...
	Žiadna pena	HORÚCE MLIEMO (nenapenené) / CAFFELATTE
	Málo peny	LATTE MACCHIATO / FLAT WHITE
	Max. pena	CAPPUCCINO / CAPPUCINO+ / CAPPUCCINO MIX / HORÚCE MLIEMO (napenené)



9.3 Automatická príprava nápojov s mliekom

- Naplňte a zasuňte nádržku na mlieko (E), ako je to uvedené na predchádzajúcom obrázku;
- Vyberte požadovaný nápoj:

- CAPPUCCINO
 - LATTE MACCHIATO
 - MILK (teplé mlieko)
 - CAPPUCCINO+
 - CAPPUCCINO MIX
 - CAFFELATTE
 - FLAT WHITE
3. Na displeji spotrebič odporúča otočiť gombíkom regulácie peny (E2) na základe peny, ktorú predpokladá originálny recept: potom otočte gombíkom nachádzajúcim sa na veku nádržky na mlieko.
 4. Po niekoľkých sekundách spotrebič automaticky začne prípravu a na displeji sa objaví obrázok zvoleného nápoja a priebehový diagram zobrazujúci priebeh prípravy.

Po dokončení prípravy je spotrebič pripravený pre ďalšie použitie.

Poznámka: všeobecné informácie pre všetky prípravy s mliekom

-  (C3): stlačte, ak chcete úplne prerušiť prípravu a vrátiť sa na hlavnú obrazovku.
-  : stlačte na prerušenie výdaja mlieka alebo kávy a prechod k nasledujúcemu výdaju na dokončenie nápoja (ak plánujete ďalší výdaj).
- Po dokončení výdaja, ak si prajete zvýšiť množstvo kávy v šálke, stlačte „EXTRA“.
- Nenechávajte nádržku s mliekom príliš dlho vonku z chladničky: čím viac sa zvyšuje teplota mlieka (5° C ideálna), tým viac sa zhoršuje kvalita peny.
- Je možné osobné nastavenie nápojov (pozri kapitolu „11. Naprogramovanie a výber“).

9.4 Čistenie nádržky na mlieko pokaždom použití

Po každom použití funkcií mlieka je potrebné vykonať čistenie krytu šláhača mlieka:

1. Ponechajte nádržku na mlieko (E) zasunutú v prístroji (nie je potrebné vyprázdniť nádržku na mlieko);
2. Umiestnite šálku alebo inú nádobu pod hadičku vydávачa napaneného mlieka.
3. Otočte gombík regulácie peny (E2) na „CLEAN“ (obr. 20): na displeji sa objaví progresívna lišta, ktorá sa postupne zaplňa s priebehajúcou operáciou a nápis „Priebeha čistenie“. Čistenie sa preruší automaticky;
4. Nastavte gombík regulácie peny na jednu z volieb typu peny.
5. Odstráňte nádržku na mlieko a vyčistite trysku pary (A15) pomocou špongie (obr. 21).

Poznámka:

- Pokiaľ je potrebné pripraviť viac šálok nápojov s mliekom, pokračujte v čistení nádržky na mlieko po poslednej prípra-

ve. Na pokračovanie ďalšou prípravou po zobrazení hlásenia ohľadom funkcie CLEAN stlačte .

- Ak sa čistenie nevykoná, na displeji sa objaví symbol , ktorý pripomenie, že je potrebné vykonať čistenie nádržky na mlieko.
- Nádržka so zvyšným mliekom sa môže uchovávať v chladničke.
- V niektorých prípadoch pre vykonanie čistenia je nutné počkať, kým sa spotrebič nezahreje.

10. VÝDAJ HORÚCEJ VODY









1. Skontrolujte, či vydávač horúcej vody (F) je správne pripojený k tryske horúcej vody (A15);
2. Umiestnite pod vydávač nádobu (čo najbližšie, aby nedochádzalo k rozstrekovaniu vody);
3. Stlačte „HORÚCA VODA,“ na displeji sa objaví príslušný obrázok a diagram zobrazujúci priebeh prípravy;
4. Spotrebič vydá horúcu vodu a potom automaticky výdaj preruší. Pre ručné prerušenie výdaja horúcej vody stlačte .

Poznámka!

- Ak je aktívny režim „Úspora energie“, výdaj horúcej vody si vyžiada niekoľko sekúnd.
- Príprava horúcej vody sa dá osobne nastaviť (pozri kapitolu „11. Naprogramovanie a výber“).

11. NAPROGRAMOVANIE A VÝBER

Arómu (pre nápoje, kde je uvedená) a dĺžku nápojov môžete osobne nastaviť.

1. Stlačte  (C5);
2. Stlačte šípky posuvu  alebo , kým sa nezobrazí požadovaný nápoj: musia byť zasunuté príslušné prídavné zariadenia;
3. (iba kávové nápoje) „VYBERTE SI ARÓMU KÁVY“: Vyberte požadovanú arómu stlačením „-“ alebo „+“ a stlačte .
4. „MNOŽSTVO KÁVY“ „STOP NA ULOŽENIE“: Príprava sa začne a spotrebič navrhne obrazovku osobného nastavenia dĺžky zobrazenú vertikálnou lištou. Hviezdička vedľa lišty predstavuje aktuálne nastavené množstvo kávy;
5. Keď množstvo dosiahne minimálne naprogramovateľné množstvo, na displeji sa objaví .
6. Stlačte , keď sa v šálke dosiahne požadované množstvo;
7. „CHCETE ULOŽIŤ“ „NOVÉ HODNOTY?“. Stlačte  pre uloženie (alebo  pre zrušenie).

Spotrebič potvrdí, či hodnoty boli uložené alebo nie (podľa predchádzajúceho výberu): stlačte .

Spotrebič sa vráti na domovskú stránku.

Poznámka:

- Na displeji sa objaví „STOP“, keď sa dosiahne minimálna naprogramovateľná dĺžka.
- „STOP“: stlačte zodpovedajúce tlačidlo na prerušenie výdaja mlieka alebo kávy a prechod k nasledujúcemu výdaju na dokončenie nápoja (ak plánujete ďalší výdaj).
- Po dokončení výdaja, ak si prajete zvýšiť množstvo kávy v šálke, stlačte tlačidlo zodpovedajúce „EXTRA“.
- Je možné opustiť programovanie stlačením „ESC“: hodnoty saneložia.

Tabuľka s množstvom nápojov		
Nápoj	Štandardné množstvo	Programovateľné množstvo
ESPRESSO	40 ml	20-180 ml
LONG	160 ml	115-250 ml
KÁVA	180 ml	100-240 ml
DOPPIO+	120 ml	80-180 ml
HORÚCA VODA	250 ml	20-420 ml

12. ULOŽENIE VLASTNÉHO POUŽÍVATEĽSKÉHO PROFILU

S týmto spotrebičom je možné uložiť do pamäte 3 rôznych profilov, každý z nich je spojený s odlišnou ikonou.

V každom profile sa uchovávajú v pamäti osobné nastavenia ARÓMY a DĹŽKY nápojov „MY“ (pozri kapitolu „11. Naprogramovanie a výber“) a poradie, v ktorom sa zobrazujú všetky nápoje, závisí od frekvencie výberu.

Na vybratie profilu stlačte  : potom zvolte požadovaný profil.

Poznámka!

- Profil „ HOSŤ“: vybratím toho profilu je možné vydať nápoje s nastaveniami z výroby.
- Informácie o osobnom nastavení ikony profilu nájdete v odseku „6.15 Osobné nastavenie profilu“.

13. ČISTENIE

13.1 Čistenie spotrebiča

Nasledujúce časti spotrebiča je treba pravidelne čistiť:

- vnútorný obvod spotrebiča;
- nádobu na zvyšky kávy (A23);
- odkvapkávacia misku (A22) a mriežku odkvapkávacej misky (A21);
- nádržku na vodu (A12);
- ústia vydávača kávy (A17);
- násytku na vsypanie mletej kávy (A4);
- vylúhovač (A16), prístupný po otvorení servisných dvierok (A14);

- nádržku na mlieko (E);
- trysku horúcej vody (A15);
- vydávač horúcej vody

Pozor!

- Na čistenie spotrebiča nepoužívajte rozpúšťadlá, drsné čistiace prostriedky, ani alkohol. Pri plnoautomatických spotrebičoch De'Longhi nie je potrebné používať na čistenie spotrebiča chemické prísady.
- Žiadna časť spotrebiča sa nesmie umývať v umývačke riadu, okrem mriežky odkvapkávacej misky (A21) a nádržky na mlieko (E).
- Na odstraňovanie vodného kameňa alebo kávových usadenín nikdy nepoužívajte kovové predmety, pretože by tak mohlo dôjsť k poškabaniu kovového alebo plastového povrchu.

13.2 Čistenie vnútorného obvodu spotrebiča

Pri obdobiach nečinnosti dlhších ako 3-4 dni silno odporúčame pred použitím spotrebiča ho najprv zapnúť a vypustiť:

- 2-3 preplachovania (pozri odstavec „6.3 Preplachovanie );
- horúcou vodou, na niekoľko sekúnd (kapitola „10. Výdaj horúcej vody“).

Poznámka:

Je bežné, keď sa po vykonaní takéhoto čistenia v nádobe na zvyšky kávy nachádza voda (A23).

13.3 Čistenie nádobky na zvyšky kávy

Displej signalizuje, že nádobka na zvyšky kávy (A23) je plná. Kým sa nádobka na zvyšky kávy nevyčistí, predchádzajúca správa zostane zobrazená a spotrebič nemôže pripraviť kávu. Spotrebič signalizuje potrebu vyprázdniť nádobku, aj keď nie je plná, v prípade, ak ubehlo 72 hodín od prvej vykonanej prípravy (aby sa výpočet 72 hodín vykonal správne, spotrebič sa nikdy nesmie vypnúť hlavným vypínačom v pol. 0).

Na vykonanie čistenia (pri zapnutom spotrebiči):

- Otvorte servisné dvierka (A14) na prednej strane (obr. 22), potom vytiahnite odkvapkávacia misku (A22)(obr. 23), vyprázdňte ju a vyčistite.
- Vytiahnite a starostlivo vyčistite nádobku na zvyšky kávy, dbajte na to, aby ste odstránili všetky usadeniny na dne: štetec vo výbave je vybavený kefkou vhodnou pre túto operáciu.

Pozor!

Pri vyberaní odkvapkávacej misky sa **vždy musí** vyprázdniť aj nádobka na zvyšky kávy, aj keď nie je úplne naplnená. Pokiaľ tento úkon nevykonáte, môže sa stať, že pri príprave ďalších káv sa nádobka na zvyšky kávy naplní viac, ako sa očakáva, a spotrebič sa upchá zvyškami použitej kávy.

13.4 Čistenie odkvapkávacej misky a mriežky odkvapkávacej misky

Odkvapkávacia mriežka (A22) je vybavená plávajúcím indikátorom (A20) (červenej farby), ktorý označuje hladinu vody (obr. 24). Skôr ako sa tento indikátor začne znečisťovať od odkladacej plochy na šálky (A19), je potrebné odkvapkávaciu misku vyprázdniť a vyčistiť, inak by voda mohla pretiecť a poškodiť kávovar, oporný pult alebo okolitý priestor.

Na odstránenie odkvapkávacej mriežky:

1. Otvorte servisné dvierka (A14) (obr. 22);
2. vyberte odkvapkávaciu mriežku a nádobu na zvyšky kávy (A23) (obr. 23);
3. Odoberte odkladaciu plochu na šálky, odkvapkávaciu mriežku (A21), potom vyprázdniť odkvapkávaciu misku a nádobku na zvyšky kávy a všetky komponenty umyte: odkvapkávacia mriežka sa môže umývať v umývačke riadu;
4. Znovu založte odkvapkávaciu misku s mriežkou a nádobku na zvyšky kávy.
5. Zatvorte servisné dvierka.

13.5 Čistenie vnútorného kruhu spotrebiča

Nebezpečenstvo úrazu elektrickým prúdom!

Pred akýmkoľvek čistením vnútorných častí spotrebiča musí byť spotrebič vypnutý (pozri kapitolu „5. Vypnutie spotrebiča“) a odpojený od elektrickej siete. Spotrebič nikdy neponárajte do vody.

1. Pravidelne (približne raz do mesiaca) skontrolujte, či vnútorný priestor spotrebiča (prístupný po vybratí odkvapkávacej misky- (A22)) nie je znečistený. V prípade potreby odstráňte usadeniny kávy pomocou štetca (D5) vo výbave a špongiou;
2. Všetky zvyšky povysávajú vysávačom (obr. 25).

13.6 Čistenie nádržky na vodu

1. Pravidelne (približne raz do mesiaca) a po každej výmene zmäkčovacieho filtra (D4) (pokiaľ je vo vybavení) vyčistite nádržku na vodu (A12) vlhkou handričkou a malým množstvom jemného čistiacieho prostriedku;
2. Vytiahnite filter (D4) (ak je vo vybavení) a opláchnite ho pod tečúcou vodou;
3. Zasuňte naspäť filter (*ak je vo vybavení), naplňte nádrž čerstvou vodou a zasuňte ju;
4. (iba pri modeloch so zmäkčovacím filtrom) Vypustite približne 100 ml horúcej vody pre opätovnú aktiváciu filtra.

13.7 Čistenie ústí vydávачa kávy

1. Pravidelne čistíte ústia vydávачa kávy (A17) pomocou špongie alebo handričky (obr. 26A);
2. Kontrolujte, či nie sú upchaté otvory vydávачa kávy. Podľa potreby vyberte usadeniny kávy pomocou špáradla (obr. 26B).

13.8 Čistenie náspyky na vsypanie mletej kávy

Pravidelne (približne raz za mesiac) vykonajte čistenie náspyky na vsypanie mletej kávy (A4). Postupujte nasledovne:

1. Otvorte veko (A3);
2. vytiahnite náspyku (obr. 27) a vyčistite ju štetcom vo výbave (D5);
3. V prípade potreby náspyku vyčistite teplou vodou a čistiacim prostriedkom na umývanie riadu alebo v umývačke riadu;
4. náspyku znovu vložte na miesto;
5. zatvorte veko.

13.9 Čistenie vylúhovača

Vylúhovač je nevyhnutné vyčistiť aspoň raz za mesiac.

Pozor!

Vylúhovač sa nedá vytiahnuť, ak je spotrebič zapnutý.

1. Uistite sa, či sa spotrebič vypol správne (pozri „5. Vypnutie spotrebiča“);
2. Otvorte servisné dvierka (A14) (obr. 22);
3. Vyberte odkvapkávaciu misku (A22) a nádobku na zvyšky kávy (A23) (obr. 23);
4. Stlačte smerom dovnútra dve červené tlačidlá uvoľnenia a súčasne vytiahnite vylúhovač smerom von (obr. 28);

Pozor!

PREPLÁCHNITE IBA VODOU

ŽIADNE ČISTIACE PROSTRIEDKY - ŽIADNA UMÝVAČKA RIADU

Vylúhovač čistite bez použitia čistiacich prostriedkov, pretože tieto by ho mohli poškodiť.

5. Ponorte vylúhovač približne na 5 minút do vody, a potom ho opláchnite pod tečúcou vodou.
6. Po čistení vylúhovač znovu založte zasunutím do podpory a na čap na spodnej strane (obr. 29), potom stlačte nápis PUSH, kým nebudete počuť zakliknutie (obr. 30);

Poznámka:

Ak je ťažké vylúhovač založiť, je potrebné (pred založením) uviesť ho do správnej veľkosti silným stlačením súčasne zo spodnej a vrchnej časti (obr. 31).

7. Po zasunutí skontrolujte, či sa obe červené tlačidlá vysunuli smerom von (obr. 32).
8. Znovu založte odkvapkávaciu misku s nádobkou na zvyšky kávy.

9. Zatvorte servisné dvierka.

13.10 Čistenie nádržky na mlieko (D)

Nádržku na mlieko čistíte po každej príprave mlieka podľa nasledujúceho opisu:

1. Stlačte tlačidlá uvoľnenia (E4) a odoberte veko (E1) zdvihnutím (obr. 17);

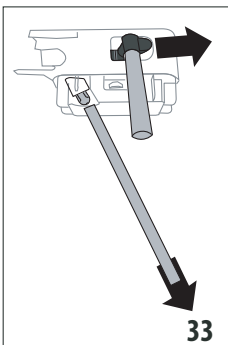

- stiahnite hadicu vydávača mlieka (E3) a hadicu nasávača (E5) (obr. 33);
- uistite sa, či otvor konektora nasávacej hadičky (E7) nie je upchatý (obr. 34);

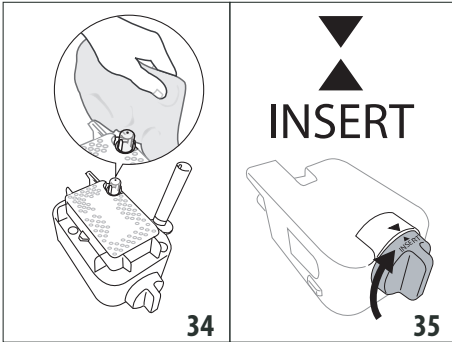

- gombíkom regulácie peny (E2) otáčajte v smere otáčania hodinových ručičiek až do polohy „INSERT“ (obr. 35) a stiahnite ju;
- starostlivo umyte všetky komponenty šľahača mlieka teplou vodou a jemným čistiacim prostriedkom. Všetky komponenty a nádržku môžete umývať v umývačke riadu, avšak ich položte na horný košík umývačky;
- venujte mimoriadnu pozornosť drážke a kanáliku, nachádzajúcim sa pod gombíkom (obr. 36), aby v nich nezostali zvyšky mlieka: eventuálne vyškrabte kanálik pomocou špáradla;

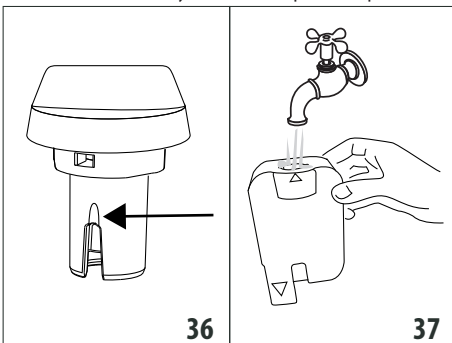

- pod tečúcou vodou vypláchnite vnútro uloženia gombíka regulácie peny (obr. 37) a otvor uloženia šľahača mlieka v spotrebiči;
- skontrolujte, či nasávacia hadička na mlieko a hadička na výdaj neostali upchané zvyškami mlieka;
- znovu namontujte gombík tak, aby šípka bola v súlade s nápisom „INSERT“, hadičkou vydávača a nasávacou hadičkou na mlieko;
- k nádržke na mlieko pripevnite veko.

13.11 Čistenie trysky horúcej vody

Z času na čas vyčistite trysku (A15) špongiou, odstráňte prípadné usadeniny na tesneniach (obr. 21).

13.12 Čistenie vydávača horúcej vody

Z času na čas vyčistite vydávač horúcej vody (F), aby sa zabránilo jeho upchatiu.

- Pod vydávač horúcej vody umiestnite nádobu a nechajte vytiecť trochu vody (pozri kapitolu „11. Naprogramovanie a výber“). Potom prerušte výdaj horúcej vody stlačením **Stop X**;
- počkajte niekoľko minút na vychladnutie vydávača horúcej vody; potom ho vytiahnite (obr. 10) stlačením tlačidiel uvoľnenia (F1). Jednou rukou držte vydávač a, druhou rukou, otočte a vytiahnite vyťahnutelný kryt (F4) smerom nadol (obr. 38);

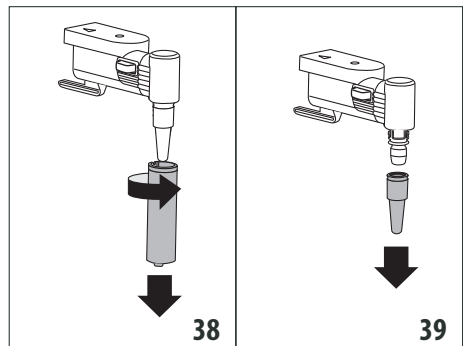

- vytiahnite aj trysku (F3) potiahnutím smerom nadol (obr. 39);
- Skontrolujte, či otvor trysky nie je upchatý. V prípade potreby ho vyčistite pomocou špáradla;
- starostlivo umyte prvky vydávača špongiou a vlažnou vodou;
- zložte trysku a vyťahnutelný kryt na trysku posunutím smerom nahor a otočením v smere otáčania hodinových ručičiek až da zasunutia.

14. ODVÁPŇOVANIE

Pozor!

- Pred použitím si prečítajte pokyny a štítok prípravku na odvápnenie uvedené na obale prípravku na odvápnenie.
- Odporúča sa používať výhradne odvápnovacie prípravky rovnako ako nesprávne vykonané odvápnovanie môžu viesť k nezrovnalostiam, na ktoré sa nevzťahuje záruka výrobcu.
- Odvápňovací prípravok môže poškodiť jemný povrch. Ak sa produkt vyleje náhodne, okamžite vysušte.

Pre vykonanie odvápnovania	
Odvápňovač	Odvápňovač De'Longhi
Nádoba	Odporúčany objem: 2 l
Čas	~45 min

Spotrebič odvápnite, keď sa na displeji objaví „NEVYHNUTNÉ ODVÁPŇOVANIE“, „OK NA SPUSTENIE (~45min)“: ak chcete hneď pokračovať v odvápnovaní, stlačte **OK ✓** a postupujte podľa úkonov od bodu 3.

Pre odloženie výmeny na inokedy stlačte **↶**: na displeji symbol  pripomína, že je potrebné spotrebič odvápnit. (hlásenie sa zobrazí pri každom zapnutí spotrebiča).

Pre vstup do menu odvápnovania:

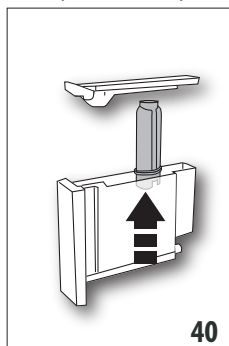

1. Stlačte tlačidlo „“ (C6) pre vstup do menu;
2. Stlačte „ODVÁPŇOVANIE“ a postupujte podľa pokynov na displeji;
3. Vytiahnite nádržku na vodu (A12), odoberte filter vody (D4) (ak je prítomný) (obr. 40), vyprázdnite nádržku na vodu. Stlačte **Next >**;

4. Do nádržky na vodu nalejte odvápnovací prípravok až po hladinu A (zodpovedá jednému 100 ml baleniu) vytlačenej na vnútornej strane nádržky, potom pridajte vodu (liter), až kým nedosiahnete hladinu B (obr. 41). Znovu zasunite nádržku na vodu. Stlačte **Next >**;

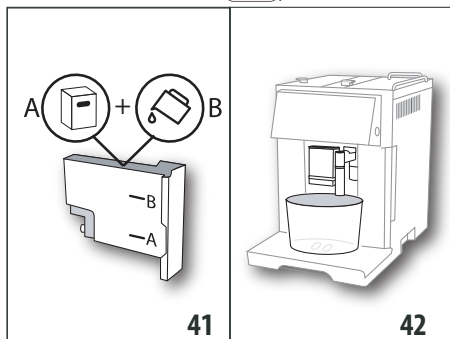

5. Odoberte, vyprázdňte a znovu založte odkvapkavicu misku (A22) a nádobku na zvyšky kávy (A23) (obr. 23). Stlačte **Next >**;
6. Pod vydávač horúcej vody (F) a pod vydávač kávy (A17) umiestnite nádobu s minimálnym objemom 2 litre (obr. 42);

Pozor! Nebezpečenstvo popálenín

Z vydávača horúcej vody a vydávača kávy vyteká horúca voda obsahujúca kyseliny. Dávajte pozor, aby ste sa týmto roztokom nepostriekali.

7. Stlačte **OK ✓** pre potvrdenie nalitia odvápnovacieho roztoku. Spustí sa program odvápnovania a odvápnovacie roztok vyteká z vydávača horúcej vody, ako aj z vydávača kávy, pričom automaticky vykoná celý rad preplachovaní v intervaloch, aby sa odstránili zvyšky vápnika zvnútra spotrebiča;

Po približne 25 minútach spotrebič preruší odvápnovanie.

8. Teraz je spotrebič pripravený na proces preplachovania čerstvou vodou. Vyprázdnite nádržku, ktorú ste použili na zber odvápnovacieho roztoku, a vyberte nádržku na vodu, vyprázdnite ju, opláchnite pod tečúcou vodou, naplňte ju čerstvou vodou až po rysku MAX a vložte ju späť do spotrebiča;
9. Znovu položte prázdnu nádobu použitú na zber odvápnovacieho roztoku pod vydávač kávy a vydávač horúcej vody (obr. 42) a stlačte **OK ✓**;
10. Horúca voda vyteká najprv z vydávača kávy a následne aj z vydávača horúcej vody;
11. Keď sa voda z nádržky vyprázdni, vyprázdnite nádobu použitú na zber preplachovacej vody;

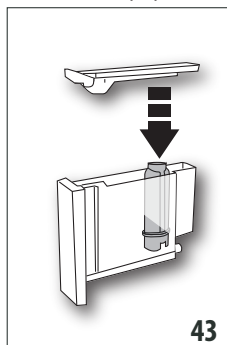

12. (Ak bol filter nainštalovaný) stlačte **Next >** a vytiahnite nádržku na vodu, znovu založte, ak bol predtým odobratý, zmäččovací filter (obr. 43);
13. Prepláchnite a naplňte nádržku až po rysku MAX čerstvou vodou (obr. 3);
14. Znovu založte nádržku na vodu (obr. 5);

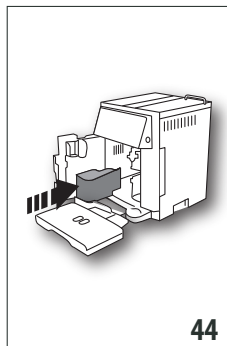

15. Znovu položte nádobu použitú na zber odvápnovacieho roztoku pod vydávač horúcej vody (obr. 9) a stlačte **OK ✓**;
16. Z vydávača horúcej vody/pary vyteká horúca voda;
17. Po dokončení druhého preplachovania odoberte, vyprázdňte a znovu založte odkvapkavicu misku (A22) a nádobku na zvyšky kávy (A23) (obr. 22); stlačte **Next >**;

18. Preplachovanie je dokončené: stlačte **OK ✓**;

19. VYprázdnite nádobu použitú na zber odvápnovacieho roztoku, vytiahnite nádržku na vodu a naplňte ju čerstvou vodou až po rysku MAX a vložte ju späť do spotrebiča.

Operácia odvápnovania je takto dokončená.

Poznámka:

- Ak by sa cyklus odvápnovania neukončil správne (napr. nedostatok zásobovania elektrickou energiou), odporúča sa cyklus zopakovať;
- Je normálne, ak po vykonaní cyklu odvápnovania zostane voda v nádobe na zvyšky kávy (A23);
- Spotrebič si vyžaduje tretie preplachovanie v prípade, ak nádržka na vodu nebola naplnená po rysku max: to preto, aby sa zaistilo, že vo vnútorných okruhoch spotrebiča nie je žiadny odvápnovací roztok. Pred spustením preplachovania sa uistite, že ste vyprázdнили nádobu na zachytávanie kvapiek.
- Prípadná požiadavka, zo strany spotrebiča, dvoch cyklov odvápnovania veľmi rýchlo po sebe, sa považuje za normálnu, ako dôsledok zdokonaleného systému kontroly implementovaného v spotrebiči.

15. PROGRAMOVANIE TVRDOSTI VODY

Požiadavka na odvápnenie sa zobrazí po predvolenom období prevádzky, ktoré závisí od tvrdosti vody.

Spotrebič je z výroby nastavený na stupeň tvrdosti vody 4. Podľa potreby môžete spotrebič naprogramovať v závislosti od skutočnej tvrdosti vody používanej v rôznych regiónoch a upraviť tak frekvenciu odvápnovania.

15.1 Meranie tvrdosti vody

1. Odstráňte z obalu testovací prúžok (D1) „TOTAL HARDNESS TEST“, ktorý je súčasťou príručky pokynov v anglickom jazyku;
2. Ponorte celý prúžok do pohára s vodou približne na jednu sekundu.
3. Vytiahnite prúžok z vody a zľahka ním oklepte. Asi po jednej minúte sa objavia 1, 2, 3 alebo 4 štvorce červenej farby v závislosti od tvrdosti vody, pričom každý štvorek zodpovedá 1 stupňu úrovne tvrdosti.

Reakčný prúžok	Tvrdosť vody
	Úroveň 1 = mäkká voda
	Úroveň 2 = málo tvrdá voda
	Úroveň 3 = tvrdá voda
	Úroveň 4 = veľmi tvrdá voda

15.2 Nastavenie tvrdosti vody

1. Vstúpte do menu podľa pokynov v odseku „6.1 Vstup do menu“;
2. Stlačte „TVRDOSŤ VODY“;

3. Stlačte požadované tlačidlo (úroveň 1 = mäkká voda, úroveň 4 = veľmi tvrdá voda);
4. Stlačte (C3) pre návrat na domovskú stránku. Od tejto chvíle je spotrebič naprogramovaný na nové nastavenie tvrdosti vody.

16. ZMÄKČOVACÍ FILTER

Niektoré modely sú vybavené zmäkčovacím filtrom (D4): pokiaľ ho váš model nemá, odporúčame vám ho zakúpiť v autorizovaných strediskách asistencie De'Longhi. Pre správne použitie filtra sa riaďte pokynmi uvedenými nižšie.

16.1 Inštalácia filtra

1. Vyberte filter (D4) z obalu. Dátumovník kurzora je rôzny podľa filtra vo výbave.
2. Vstúpte do menu podľa pokynov v odseku „6.1 Vstup do menu“;
3. Stlačte „FILTER VODY“;
4. Otočte kurzorom dátumovníka (obr. 45), až kým sa nezobrazia 2 nasledujúce mesiace použitia. Stlačte ;

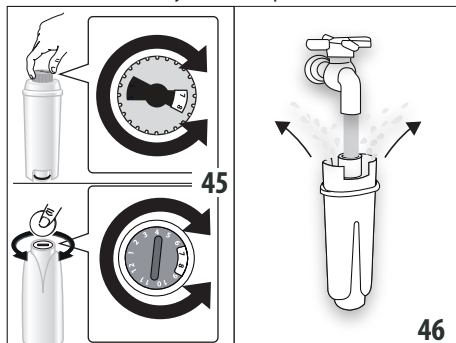

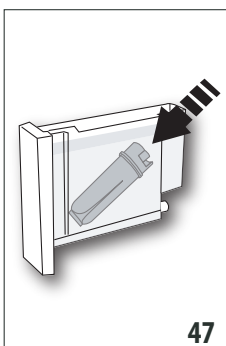

Poznámka



Trvanlivosť filtra je dva mesiace pri bežnom použití spotrebiča, ak spotrebič zostane nepoužívaný s inštalovaným filtrom, jeho trvanlivosť je maximálne 3 týždne.



5. Pre aktiváciu filtra nechajte tiecť vodu z vodovodu do otvoru filtra, ako je znázornené na obr. 46, tak dlho, kým voda nevychádza z bočných otvorov po dobu viacej ako jednu minútu. Stlačte ;
6. Vyberte nádržku (A12) zo spotrebiča a naplňte ju vodou;

- Zasuňte filter do nádržky s vodou a úplne ho ponorte asi na desať sekúnd, pričom ho nakláňajte tak, aby z neho vyšli vzduchové bubliny (obr. 47). Stlačte ;
- Vložte filter do príslušného miesta (A13) a zatlačte až na doraz (obr. 48). Stlačte ;
- Zatvorte nádržku vekom (A11), potom nádržku znova vložte do spotrebiča;
- Pod vydávač horúcej vody/pary (F) položte nádobu (objem: min. 500 ml) a stlačte : výdaj sa začne a automaticky sa preruší.

Filter je teraz aktivovaný a spotrebič sa môže použiť.



16.2 Výmena filtra

Vymeňte filter (D4), keď sa na displeji objaví „VYMEŇTE FILTER VODY, STLAČTE OK NA SPUSTENIE “: ak chcete hneď pokračovať vo výmene, stlačte  a pokračujte nasledujúcim spôsobom:

- Vyberte nádržku (A12) a opotrebovaný filter;
- Vyberte z obalu nový filter, filter aktivujte a umiestnite podľa pokynov v bodoch 4 a 9 v predchádzajúcom odseku;
- Vstúpte do menu podľa pokynov v odseku „6.1 Vstup do menu“;
- Stlačte „FILTER VODY“;
- Stláčajte šípky voľby, kým sa nezobrazí „Vymeňte filter“: stlačte ;
- Stlačte  pre potvrdenie;
- Pod vydávač horúcej vody/pary (E) položte nádobu (objem: min. 500 ml), potom stlačte  (obr. 8) pre spustenie výdaja;
- Po dokončení výdaja sa spotrebič automaticky vráti do stavu pripravený na použitie.

Teraz je nový filter aktívny a môže sa pokračovať v používaní spotrebiča.



Poznámka:

- Pre odloženie výmeny na inokedy stlačte : na displeji symbol  pripomína, že je potrebné vymeniť filter. Ak chcete vykonať výmenu, vstúpte do menu a pokračujte podľa pokynov uvedených predtým;
- Keď ubehli dva mesiace používania (pozri dátumovník) alebo sa spotrebič nepoužíval viac ako 3 týždne, je potrebné vykonať výmenu filtra, aj keď to spotrebič ešte nepožaduje.

16.3 Vyňatie filtra

Pokiaľ si prajete používať spotrebič bez filtra (D4), je potrebné ho odstrániť a signalizovať tento fakt spotrebiču. Postupujte nasledovne:

- Vyberte nádržku (A12) a opotrebovaný filter;
- Vstúpte do menu podľa pokynov v odseku „6.1 Vstup do menu“;

- Stlačte „FILTER VODY“;
- Stlačte volič zodpovedajúci „Odobráť filter vody“;
- Stlačte  pre potvrdenie (alebo  pre návrat na predchádzajúcu obrazovku);
- Po zobrazení potvrdenia odobratia filtra stlačte  pre návrat na domovskú stránku.

Poznámka:

Keď ubehli dva mesiace používania (pozri dátumovník) alebo sa spotrebič nepoužíval viac ako 3 týždne, je potrebné vykonať odstránenie/výmenu filtra, aj keď to spotrebič ešte nepožaduje.







17. TECHNICKÉ ÚDAJE

Napätie:	220-240 V~ 50/60 Hz max. 10A
Prikon:	1350W
Tlak:	1,5 MPa (15 bar)
Max. objem nádržky na vodu:	1,4 l
Rozmery ŠxVxH:	280x425x400 mm
Dĺžka kábla:	1450 mm
Hmotnosť:	13,1 kg
Max. objem zásobníka zrnkovej kávy:	250 g

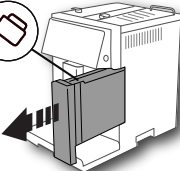

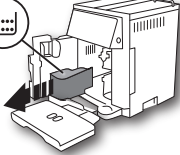
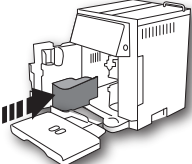
17.1 Odporúčania pre úsporu energie

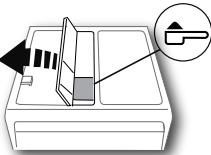
- Na zníženie spotreby energie po výdaji jedného alebo viacerých nápojov odoberte nádržku (E) alebo prídavné zariadenia.
- Nastavte automatické vypnutie na 15 minút (pozri odsek „6.4 Všeobecné“);
- Aktivujte Úsporu energie (pozri odsek „6.4 Všeobecné“);
- Keď si to spotrebič vyžaduje, vykonajte cyklus odváňovania (pozri kapitolu „13. Odváňovanie“).

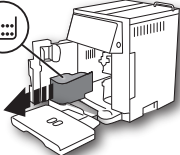



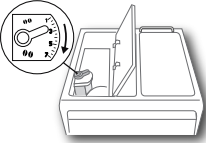

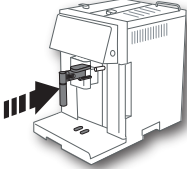
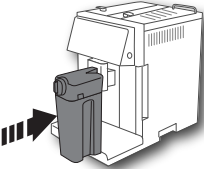
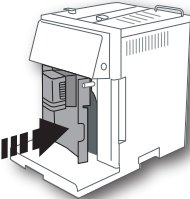
18. HLÁSENIA ZOBRAZENÉ NA DISPLEJI

ZOBRAZENÁ SPRÁVA	MOŽNÁ PRÍČINA	NÁPRAVA
<p>NAPLNíte nádržku</p>  	<p>V nádržke (A12) nie je dosť vody.</p> <p>Nádržka (A12) nie je vložená správne.</p>	<p>Naplňte nádržku na vodu a/alebo ju správne zasuňte zatlačením, až pokým nepočuť zapadnutie na doraz (obr. 3).</p> <p>Nádržku vložte správne zatlačením na doraz (obr. 5).</p>
<p>VYPRÁZ.nádobku na zvyšky kávy</p>  	<p>Nádobka na zvyšky kávy (A23) je plná.</p>	<p>Vyprázdňte nádobku na zvyšky kávy, odkvapkávaciu mriežku (A22) a vyčistíte, potom ich znovu zasuňte. Dôležité: pri vybratí odkvapkávacej mriežky musíte vždy vyprázdniť aj zbernú nádobku na zvyšky kávy, aj keď nie je úplne plná. Pokiaľ tento úkon nevykonáte, môže sa stať, že pri príprave ďalších káv sa nádobka na zvyšky kávy naplní viac, ako sa očakáva, a spotrebič sa upchá zvyškami použitej kávy.</p>
<p>Vložte nádobku na zvyšky kávy</p> 	<p>Po vykonaní čistenia nebola vložená nádobka na zvyšky kávy (A23).</p>	<p>Vytiahnite odkvapkávaciu mriežku (A22) a vložte nádobku na zvyšky kávy.</p>
<p>Vsypte mletú kávu ESC pre zrušenie</p>  	<p>Bola zvolená funkcia „mletá káva“, ale mletá káva nebola nasypaná do násypky (A4).</p> <p>Bola vyžiadaná káva LONG s mletou kávou</p>	<p>Vsypte mletú kávu do násypky alebo zrušte výber funkcie mletá káva.</p> <p>Do násypky (A4) nasypete zarovnanú odmerku mletej kávy a stlačte ☒/☐ (B4) na pokračovanie a dokončenie prípravy.</p>
<p>Naplňte zásobník zrnkovej kávy ESC pre zrušenie</p>  	<p>Zrnká kávy skončili.</p> <p>Násypka na mletú kávu (A4) je upchatá.</p>	<p>Naplňte zásobník zrnkovej kávy (A4) (obr. 10).</p> <p>Vyprázdňte násypku pomocou štetca (D5), ako je to opísané v ods. „12.8 Čistenie násypky na vsypanie mletej kávy“.</p>

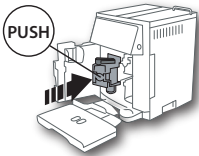

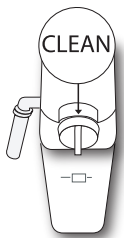

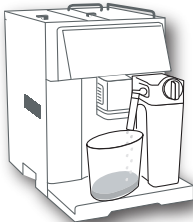



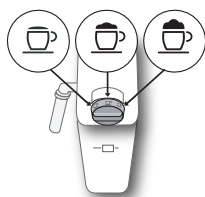

ZOBRAZENÁ SPRÁVA	MOŽNÁ PRÍČINA	NÁPRAVA
<p>Káva bola zomletá príliš jemne Nastavte mlynček ESC pre zrušenie</p> 	<p>Kávový mlynček melie príliš jemne, a preto káva vyteká veľmi pomaly alebo nevyteká vôbec.</p> <p>Ak je prítomný zmäčkový filter (D4), mohlo by dôjsť k uvoľneniu vzduchovej bubliny vnútri okruhu, ktorá zablokuje výdaj.</p>	<p>Zopakujte výdaj kávy a otočiť regulačným gombíkom mletia kávy (A8) (obr. 13) o jedno cvaknutie smerom k číslu 7 v smere hodinových ručičiek, kým je kávový mlynček v prevádzke. Ak je po príprave najmenej 2 káv výdaj stále príliš pomalý, zopakujte korekciu otočením regulačného gombíka o ďalší stupeň (pozri ods. „7.5 Nastavenie kávového mlynčeka“). Ak problém pretrváva, overte, či nádržka na vodu (A12) je vložená až na doraz.</p> <p>Zasuňte vydávač horúcej vody (F) do spotrebiča a vydajte trochu vody, kým prietok nebude pravidelný.</p>
<p>Znížte dávku kávy ESC pre zrušenie</p>	<p>Použili ste príliš veľké množstvo kávy.</p>	<p>Vyberte jemnejšiu chuť stlačením  (C4) alebo znížte množstvo mletej kávy.</p>
<p>Zasuňte vydávač vody</p> 	<p>Vydávač vody (F) nie je zasunutý alebo nie je zasunutý správne.</p>	<p>Zasuňte vydávač vody na doraz.</p>
<p>Zasuňte nádržku na mlieko</p> 	<p>Nádobka na mlieko (E) nie je zasunutá správne.</p>	<p>Nádržku na mlieko zasunúť na doraz.</p>
<p>Zatvorte dvierka</p> 	<p>Servisné dvierka (A14) sú otvorené.</p>	<p>Zatvorte servisné dvierka.</p>



ZOBRAZENÁ SPRÁVA	MOŽNÁ PRÍČINA	NÁPRAVA
<p>Zasuňte jednotku vylúhovača</p> 	Po čistení ste nezasunuli vylúhovač.	Zasuňte vylúhovač podľa opisu v ods. „13.9 Čistenievylúhovača“
<p>PRÁZDNY OKRUH STLAČTE OK NA SPUSTENIE</p> 	Hydraulický obvod je prázdny.	Stlačte  a nechajte vytekať vodu z vylúhovača (F). Ak problém pretrváva, overte, či nádržka na vodu (A12) je vložená až na doraz.
<p>OTOČTE GOMBÍK DO POLOHY CLEAN</p>  <p> pre zrušenie</p>	Bolo práve vydané mlieko, a preto je potrebné vykonať vyčistenie vnútorných trubiek nádrčky na mlieko (D).	Gombík regulácie peny (E2) otočte do polohy CLEAN.
<p>STLAČTE OK NA SPUS. ČIST. ALEBO OTOČTE GOMBÍK</p> 	Nádržka na mlieko (E) bola zasunutá s gombíkom regulácie peny (E2) v polohy CLEAN.	Pre pokračovanie s funkciou CLEAN stlačte  alebo otočte gombíkom regulácie peny do inej polohy.



ZOBRAZENÁ SPRÁVA	MOŽNÁ PRÍČINA	NÁPRAVA
<p>OTOČTE GOMBÍK REGULÁCIE PENY</p> 	<p>Pokúšate sa spustiť nápoj s mliekom s gombíkom regulácie peny v polohe CLEAN</p>	<p>Gombík regulácie peny otočte do inej polohy</p>
<p>Odvápnite</p>  <p>↩ pre zrušenie OK ✓ pre odvápnit' (~45 minút)</p>	<p>Signalizuje, že je nutné spotrebič odvápnit'</p>	<p>Je nevyhnutné čo najskôr vykonať program odvápnovania, opísaný v kap. „16. Zmäčkovací filter“.</p>
<p>Vymeňte filter</p>  <p>↩ pre zrušenie OK ✓ pre výmenu</p>	<p>Zmäčkovací filter (D4) je opotrebovaný.</p>	<p>Vymeňte filter alebo ho odoberte podľa pokynov v kap. „16. Zmäčkovací filter“.</p>
<p>Všeobecný alarm</p> 	<p>Vnútro spotrebiča je veľmi znečistené.</p>	<p>Spotrebič starostlivo vyčistite, ako je to opísané v kap. „13. Čistenie“. Ak správa na displeji pretrváva ešte po čistení, obráťte sa na stredisko servisnej služby.</p>
	<p>Pripomína, že je potrebné vykonať čistenie vnútorných potrubí nádržky na mlieko (D).</p>	<p>Otočte gombík regulácie peny (E2) do polohy CLEAN (obr. 20).</p>
	<p>Pripomína, že zmäčkovací filter (D4) je opotrebovaný a je potrebné ho vymeniť alebo odobrať.</p>	<p>Vymeňte filter alebo ho odoberte podľa pokynov v kap. „16. Zmäčkovací filter“.</p>
	<p>Pripomína, že je nutné spotrebič odvápnit'.</p>	<p>Je nevyhnutné čo najskôr vykonať program odvápnovania, opísaný v kap. „14. Odvápnovanie“.</p> <p>Prípadná požiadavka, zo strany spotrebiča, dvoch cyklov odvápnovania veľmi rýchlo po sebe, sa považuje za normálnu, ako dôsledok zdokonaleného systému kontroly implementovaného v spotrebiči.</p>
	<p>Funkcia úspory energie je aktívna.</p>	<p>Pre vypnutie úspory energie postupujte podľa opisu v ods. „(6.8)“</p>

19. RIEŠENIE PROBLÉMOV

Nižšie sú uvedené niektoré príklady chybného fungovania.

Ak sa problém nebude dať odstrániť opísaným spôsobom, skontaktujte sa s Technickou Asistenciou.

PROBLÉM	MOŽNÁ PRÍČINA	NÁPRAVA
Káva nie je horúca.	Šálky neboli predhriate.	Zohrejte šálky ich prepláchnutím horúcou vodou (Poznámka: môže sa použiť funkcia horúcej vody).
	Vnútorne obvody spotrebiča ochladli, pretože od poslednej kávy uplynuli 2 - 3 minúty.	Pred prípravou kávy vylúhovač zohrejte prepláchnutím (pozri ods. „6.1 Preplachovanie“).
	Nastavená teplota kávy je nízka.	Z ponuky nastavte vyššiu teplotu (pozri ods. „6.4 Všeobecné“ „Nastavenie teploty:“).
Káva je málo objemná alebo má málo peny.	Káva je zomletá príliš hrubo.	Otočte regulačným gombíkom mletia kávy (A8) o jeden stupeň smerom k číslu 1 v protismere hodinových ručičiek, kým je mlynček na kávu vo funkcii (obr. 13). Otáčajte gombíkom vždy o jeden stupeň až dovtedy, kým nedôjde k uspokojivému výdaju kávy. Efekt je viditeľný až po 2 vydaniach kávy (pozri ods. „7.5 Nastavenie kávového mlynčeka“).
	Káva nie je vhodná.	Používajte kávu pre použitie v kávovaroch na espresso.
Káva vyteká príliš pomaly alebo iba kvapka.	Káva bola zomletá príliš jemne.	Otočte regulačným gombíkom mletia kávy (A8) o jeden stupeň smerom k číslu 7 v smere otáčania hodinových ručičiek, kým je mlynček na kávu zapnutý (obr. 13). Otáčajte gombíkom vždy o jeden stupeň až dovtedy, kým nedôjde k uspokojivému výdaju kávy. Efekt je viditeľný až po 2 vydaniach kávy (pozri ods. „7.5 Nastavenie kávového mlynčeka“).
Káva LONG má málo peny	Káva bola zomletá príliš jemne.	Otočte regulačným gombíkom mletia kávy (A8) o jeden stupeň smerom k číslu 7 v smere otáčania hodinových ručičiek, kým je mlynček na kávu zapnutý (obr. 13). Otáčajte gombíkom vždy o jeden stupeň až dovtedy, kým nedôjde k uspokojivému výdaju kávy. Efekt je viditeľný až po 2 vydaniach kávy.
	Bola zvolená príprava s mletou kávou, ale do násypky ste nenасыpali odmerku kávy (A4).	Prípravu zopakujte od začiatku podľa pokynov v ods. „7.4 Príprava kávy použitím mletej kávy“.
	Násypka (A4) je upchatá.	Násypku vytiahnite a starostlivo vyčistite podľa pokynov v ods. „13.8 Čistenie násypky na vsypávanie mletej kávy“.
		→

PROBLÉM	MOŽNÁ PRÍČINA	NÁPRAVA
Spotrebič nevydáva kávu	Spotrebič zistil nečistoty vo svojom vnútri: displej zobrazí „Čakajte prosím“.	Počkajte, kým sa spotrebič vráti do stavu pripravený na použitie a znovu vyberte požadovaný nápoj. Ak problém pretrváva, obráťte sa na autorizované servisné stredisko.
Káva nevyteká z jedného alebo ani z jedného ústia vydávača kávy.	Ústia vydávača kávy (A16) sú upchaté.	Vyčistite ústia pomocou špáradla (obr. 26B).
Spotrebič sa nezapína	Zástrčka nie je zapojená do zásuvky.	Zasuňte zástrčku do zásuvky (obr. 1).
	Hlavný vypínač (A9) nebol stlačený.	Zatlačte hlavný vypínač do polohy I (obr. 2).
Nie je možné vytiahnuť vylúhovač	Vypnutie nebolo vykonané správne	Vykonajte vypnutie stlačením tlačidla  (A7) (obr. 9) (pozri kap. „5. Vypnutie spotrebiča“).
Po dokončení odvápnovania si spotrebič vyžaduje tretie preplachovanie	Počas dvoch cyklov preplachovania sa nádržka (A12) nenaplnila až po rysku MAX.	Postupujte podľa požiadavky spotrebiča, avšak najprv vyprázdňte odkvapkávacia mriežka (A22), aby sa zabránilo pretečeniu vody.
Mlieko nevyteká z hadičky na výdaj mlieka (E3)	Veko (E1) nádržky na mlieko je špinavé	Vyčistite veko nádržky na mlieko tak, ako je opísané v ods. „13.10 Čistenie nádržky na mlieko (D)“.
	Uistite sa, že hadička na nasávanie mlieka (E5) je starostlivo zasunutá do príslušného miesta na spodku veka nádržky na mlieko (obr. 17)	Hadičku na nasávanie mlieka zasuňte na doraz
Mlieko má veľké bubliny a vystrekuje z hadičky na výdaj mlieka (E3) alebo je málo napečené	Mlieko nie je dostatočne studené alebo nie je polotučné alebo odtučnené	Použite úplne odtučnené mlieko alebo polotučné mlieko s teplotou, ktorú má v chladničke (cca 5 °C). Ak výsledok stále nie je uspokojivý, skúste použiť inú značku mlieka.
	Gombík regulácie peny (E2) je nesprávne nastavený.	Nastavte podľa pokynov v ods. „9.2 Nastavte množstvo peny“.
	Veko (E1) alebo gombík regulácie peny (E2) nádržky na mlieko alebo konektor nasávacej hadičky na mlieko (E7) sú špinavé	Vyčistite veko, gombík nádržky na mlieko a konektor nasávacej hadičky na mlieko podľa opisu v ods. „13.10 Čistenie nádržky na mlieko (D)“.
	Tryska horúcej vody (A15) je špinavá	Trysku vyčistite podľa opisu v ods. „13.11 Čistenie trysky horúcej vody“.
Stroj sa nepoužíva a vydáva zvuky alebo vypúšťa obláčiky pary	Stroj je pripravený na použitie alebo bol nedávno vypnutý a do ešte horúceho vydávača pary spadlo zopár kvapiek kondenzovanej vody	Je to súčasť bežnej prevádzky spotrebiča. Na zabránenie takým situáciám vyprázdňte odkvapkávacia mriežka.