

СЪДЪРЖАНИЕ

ОСНОВНИ ПРЕДУПРЕЖДЕНИЯ ЗА БЕЗОПАСНОСТ 227

ПРЕДУПРЕЖДЕНИЯ ЗА БЕЗОПАСНОСТ 228

- Символи, използвани в тези инструкции228
- Използване по предназначение228
- Инструкции за употреба228

ВЪВЕДЕНИЕ 228

- Букви в скоби228
- Проблеми и ремонти228

ОПИСАНИЕ..... 229

- Описание на уреда229
- Описание на контролния панел.....229

ПРЕДВАРИТЕЛНИ ОПЕРАЦИИ 229

- Проверка на уреда229
- Монтиране на уреда229
- Свързване на уреда230
- Първо пускане в експлоатация на уреда230

ВКЛЮЧВАНЕ НА УРЕДА 230

ИЗКЛЮЧВАНЕ НА УРЕДА 230

ЗАДАВАНЕ ТЪВРДОСТТА НА ВОДАТА 230

НАСТРОЙКА НА ТЕМПЕРАТУРА..... 230

АВТОМАТИЧНО ИЗКЛЮЧВАНЕ..... 231

ЕНЕРГОСПЕСТЯВАНЕ 231

ФАБРИЧНИ СТОЙНОСТИ (RESET) 231

ПРИГОТВЯНЕ НА КАФЕ 231

- Избиране вкуса на кафето231
- Избиране количеството на кафе в чашата232
- Настройка на смилането на кафе232
- Съвети за по-топло кафе.....232
- Приготвяне на кафе, използвайки кафе на зърна..... 232
- Приготвяне на кафе с предварително смляно кафе233
- Приготвяне на кафе DOPPIO+ използвайки кафе на зърна.....233
- Персонализиране на количеството кафе DOPPIO+233
- Приготвяне на кафе LONG, използвайки кафе на зърна233

- Приготвяне на кафе LONG с предв. смляно кафе 233
- Персонализиране на количеството кафе LONG 233

ПРИГОТВЯНЕ НА КАПУЧИНО 234

- Почистване на струйника за капучино след употреба234

ПРИГОТВЯНЕ НА ТОПЛА ВОДА..... 234

ПОЧИСТВАНЕ..... 235

- Почистване на машината235
- Почистване на контейнера за утайка от кафе ..235
- Почистване на ваничката за събиране на капки и ваничката за събиране на конденз.....235
- Почистване на машината отвътре235
- Почистване на резервоара за вода.....235
- Почистване на дюзите на струйника за кафе ...235
- Почистване на фунията за поставяне на предв. смляно кафе236
- Почистване на инфузора236

ОТСТРАНЯВАНЕ НА КОТЛЕН КАМЪК..... 236

ПРОГРАМИРАНЕ ТЪВРДОСТТА НА ВОДАТА.... 237

- Измерване твърдостта на водата237
- Задаване на твърдостта на водата237

ОМЕКОТЯВАЩ ФИЛТЪР (*САМО ПРИ НЯКОИ МОДЕЛИ) 237

- Монтиране на филтъра.....237
- Монтиране на филтъра.....238

ТЕХНИЧЕСКИ ДАННИ 238

ИЗХВЪРЛЯНЕ..... 238

ЗНАЧЕНИЕ НА ИНДИКАТОРИТЕ 238

РАЗРЕШАВАНЕ НА ПРОБЛЕМИ 240

ОСНОВНИ ПРЕДУПРЕЖДЕНИЯ ЗА БЕЗОПАСНОСТ

- Уредът може да се използва от лица с намалени физически, сетивни или умствени способности или липса на опит и познания, ако те са под надзор и са инструктирани за безопасната употреба на уреда и ако те са разбрали опасностите, свързани с него.
- Деца не трябва да използват уреда като играчка.
- За почистването, никога не потапяйте машината във вода.
- Този уред е предназначен единствено за домакински цели. Не е предназначен за употреба в: помещения оборудвани като кухни за обслужващ персонал в магазини, офиси и други работни учреждения, хижи, хотели, мотели и други места за настаняване, стаи под наем.
- При повреден щепсел или захранващ кабел, заменете ги единствено в Технически Сервиз, с цел избягване на всякакви рискове.

САМО ЗА ЕВРОПЕЙСКИТЕ ПАЗАРИ:

- Винаги изключвайте уреда от захранването, ако се оставя без надзор и преди монтаж, демонтаж или почистване.
- Този уред не е предназначен за употреба от деца. Съхранявайте уреда и неговия кабел далеч от достъпа на деца.
- Уредът може да се използва от лица с намалени физически, сетивни или умствени способности или липса на опит и познания, ако те са под надзор и са инструктирани за безопасната употреба на уреда и ако те са разбрали опасностите, свързани с него.
- Деца не трябва да използват уреда като играчка.



Повърхностите, които носят този символ, се нагорещават по време на употреба (символът е наличен само при някои модели).

ПРЕДУПРЕЖДЕНИЯ ЗА БЕЗОПАСНОСТ

Символи, използвани в тези инструкции

Важните предупреждения са представени с тези символи. Абсолютно е наложително спазването на тези предупреждения.



Неспазването може да бъде или е причина за електрически удар или риск за живота.



Неспазването може да бъде или е причина за наранявания или щети на уреда.



Неспазването може да бъде или е причина за изгаряния.



Този символ указва съвети и важна информация за потребителя.



Предвид, че уредът работи с електрически ток, не е изключено генериране на токов удар.

Поради това, придържайте се към следните предупреждения за безопасност:

- Не докосвайте уреда с мокри ръце или с мокри крака.
- Не докосвайте щепсела с мокри ръце.
- Уверете се, че използваният електрически контакт е винаги лесно достъпен, което ще позволи бързото му изключване при необходимост.
- Ако желаете да изключите щепсела от контакта, окажете въздействие директно върху щепсела. Никога не дърпайте кабела, защото може да се повреди.
- За пълно изключване на уреда, извадете щепсела от електрическият контакт.
- При повреди на уреда, не се опитвайте да го ремонтирате. Изключете уреда, извадете щепсела от контакта и се обърнете към Техническо Обслужване.
- Преди някаква операция по почистване, изключете машината, извадете щепсела от електрическият контакт и оставете машината да изстине.



Съхранявайте опаковъчния материал (найлонови торби, полистирол) далеч от достъпа на деца.



Този уред произвежда топла вода и когато работи, може да се образува водна пара.

Обърнете внимание, да не се докосвате до струите вода или горещата пара.

Когато устройството е в експлоатация, плота за загряване на чаши (А6) може да се нагрее.

Използване по предназначение

Този уред е произведен за приготвяне на кафе и за затопляне на напитки.

Всяка различна употреба ще бъде считана за неправилна и следователно опасна. Производителят не отговаря за щети, в резултат на неправилна употреба на уреда.

Инструкции за употреба

Прочетете внимателно тези инструкции преди да използвате уреда. Неспазването на тези инструкции, може да бъде причина за наранявания и повреди на уреда.

Производителят не отговаря за щети, резултат на неспазването на тези инструкции за употреба.



Съхранявайте грижливо тези инструкции. При предоставяне на уреда на други лица, предайте заедно с него и инструкциите за употреба.

ВЪВЕДЕНИЕ

Благодарим Ви, че избрахте автоматичната машина за кафе и капучино.

Пожелаваме Ви приятни минути с вашия нов уред. Отделете няколко минути и прочетете инструкциите за употреба. Това ще ви предпази от евентуални рискове и повреждане на машината.

Букви в скоби

Буквите в скоби отговарят на легендата представена в Описанието на уреда (стр. 2-3).

Проблеми и ремонти

При проблеми, опитайте се да ги отстраните, като следвате указанията, включени в разделите "Значение на светлинните индикатори" на стр. 238 и "Решаване на проблеми" на стр. 240 .

Ако те се окажат без ефект, или с цел допълнителни уточнения, се препоръчва да се свържете с обслужване на клиенти, на телефонният номер, указан на приложения лист "Обслужване клиенти".

Ако вашата държава не е включена в предоставения списък, обадете се на телефонният номер, указан на гаранцията. За евентуални ремонти, се обърщайте само към Техническо Обслужване De'Longhi. Адресите са представени на сертификата за гаранция, приложен към машината.

ОПИСАНИЕ

Описание на уреда











(стр. 3 - А)

- A1. Капак на контейнер за зърна
- A2. Капак на фуния и предв.смялно кафе
- A3. Контейнер за кафе на зърна
- A4. Фуния за предв. смялно кафе
- A5. Бутон  : за включване или изключване на машината (stand by)
- A6. Рафт за поставяне на чаши
- A7. Струйник за капучино (разглобяем)
- A8. Дюз за топла вода и пара (разглобяема)
- A9. Струйник за кафе (с регулиране на височината)
- A10. Ваничка за събиране на капки-конденз
- A11. Съд за поставяне на чашки
- A12. Индикатор ниво на водата във ваничката за събиране на капки
- A13. Ваничка за събиране на капки
- A14. Съд утайка от кафе
- A15. Главен прекъсвач (ON/OFF)
- A16. Люк на инфузор
- A17. Инфузор
- A18. Резервоар за вода
- A19. Седалище на омекотяващ филтър за вода
- A20. Капак за резервоара за вода
- A21. Ръкохватка за регулиране степента на смилане
- A22. Захранващ кабел

Описание на контролния панел

(стр. 2 - В)

Някои икони на панела имат двойна функция: тя се посочва в скоби, в самото описание.

- V1. Регулатор за подаване на пара/топла вода 
- V2. Икона  : за приготвяне на 1 чаша късо кафе
- V3. Мигащ  индикатор: уредът се загрева
- V4. Светлинен индикатор  :
 - фиксирана светлина: поставете отново съда за утайка от кафе (A15)
 - мигаща светлина: необходимо е да се изпразни съда за утайка от кафе
- V5. Индикатор  : напълнете резервоара за вода (A18)
- V6. Индикатор  : обща аларма
- V7. Мигащ  индикатор: необходимо е да се извърши отстраняване на котлен камък
- V8. Икона  : за приготвяне на 2 чаши дълго кафе
- V9. Регулатор за избор на вкус на кафе 
- V10. Икона  : за извършване на изплакване (В операциите за програмиране: натиснете за да излезете от текущия режим на програмиране)

V11. Икона  : за приготвяне на 1 чаша дълго кафе

V12. Икона  :

- фиксирана светлина: за да се активира функцията пара (В операциите за програмиране: натиснете за да потвърдите програмирането)
- мигаща светлина: необходимо е да се завърти регулатора за пара/топла вода (V1)

V13. Икона  : за приготвяне на една чаша кафе LONG (дълго) (В операциите за програмиране: натиснете за да прехвърлите различните избрани стойности/настройки)

V14. Икона  : за приготвяне на 2 чаши късо кафе

V15. Икона  : за приготвяне на едно кафе DOPPIO (двойно)

Описание на аксесоарите

(стр. 2 - С)

- C1. Мярка дозатор за предв.смялно кафе
- C2. Четка за почистване
- C3. Омекотяващ филтър (* само при някои модели)
- C4. Реактивна лентичка "Total Hardness Test"
- C5. Препарат за отстраняване на котлен камък

ПРЕДВАРИТЕЛНИ ОПЕРАЦИИ

Проверка на уреда

След като го извадите от опаковката, проверете дали уредът е в добро състояние и дали са налични всички приставки. Не използвайте уреда, ако откриете видими повреди. Обърнете се към Техническо Обслужване на De'Longhi.

Монтиране на уреда

Внимание!

При монтиране на уреда, трябва да се спазват следните указания за безопасност:

- Уредът отдава топлина на околната среда. След като сте поставили уреда на работния плот, проверете дали има свободно пространство от поне 3 см, между уреда, страничните и долните повърхности и разстояние от поне 15 см над кафемашината.
 - Евентуално навлизане на вода в уреда, може да го повреди.
Не поставяйте уреда близо до кранове за вода или мивки.
 - Уредът може да се повреди, при замръзване на водата вътре в него.
Не монтирайте уреда в помещение, където температурата може да спадне, под точката на замръзване.
- Поставете захранващия кабел далече от режещи ръбове или от контакт с нагрети повърхности (напр. електрически плочи), които могат да го повредят.

Свързване на уреда



Внимание!

Проверете дали напрежението на мрежата, отговаря на указаното на табелата с данни на уреда. Свържете уреда само към един електрически контакт, монтиран съгласно изискванията, с минимална мощност от 10А и заземен по ефикасен начин. В случай на несъвместимост между контакта и щепсела на уреда, с помощта на квалифициран персонал, заменете контакта с друг от подходящ вид.



Първо пускане в експлоатация на уреда



Важно:

- За тестване на машината в завода е използвано кафе, поради това е нормално да откриете следи от мляно кафе в мелачката. Независимо от това е гарантирано, че машината е нова.
- Препоръчваме ви възможно най-бързо да зададете твърдостта на водата, като следвате процедурата, описана в раздел "Програмиране на твърдостта на водата" (стр. 17).

Продължете, като следвате инструкциите:

1. Извадете резервоара за вода (фиг. 1), напълнете го до линията MAX с прясна вода (фиг. 2), след това поставете резервоара на място.
2. Поставете под струйника за капучино един съд с минимален капацитет от 100 мл (фиг. 3).
3. Свържете уреда към електрическа мрежа и натиснете главния прекъсвач, разположен от едната страна на уреда (фиг. 4).
4. Натиснете бутон  (A5) (фиг. 5).
4. На контролния панел мига индикатор  (фиг. 6).
5. Завъртете регулатора за пара в позиция "1" (фиг. 7): уредът подава топла вода от струйника за капучино.
6. Когато подаването прекъсне автоматично, преместете регулатора за пара в позиция "0".

Машината се изключва.

За да я използвате отново, натиснете повторно бутон  (A5).



Важно:

- При първото използване трябва да се направят 4-5 кафета, преди да бъде постигнато добро качество.

ВКЛЮЧВАНЕ НА УРЕДА



Важно!

- Преди включване на уреда, проверете дали главният прекъсвач е натиснат (фиг. 4).
- При всяко включване, уредът извършва автоматичен цикъл на загревяне и изплакване, който не може да се прекъсва. Уредът е готов за използване, едва след приключване на този цикъл.





Опасност от Изгаряния!

По време на изплакването, от дюзите на струйника за кафе, изтича малко топла вода, която се събира в близката ваничка за изтичане на капки. Внимавайте да не се докосвате до пръските вода.

За включване на уреда, натиснете бутон



(фиг. 5): индикаторът  (B3) мига докато уредът извършва загревянето и автоматичното изплакване (по този начин, освен загревяне на топлогенератора, уредът започва да подава топла вода по вътрешните тръби за да се загреят).

Уредът е достигнал температурата, когато индикаторът  се изключи и се включат индикаторите, съответстващи на бутоните за приготвяне на напитки.

ИЗКЛЮЧВАНЕ НА УРЕДА

При всяко спиране на уреда, се извършва автоматично изплакване, което не може да се прекъсва.



Опасност от Изгаряния!

По време на изплакването, от дюзите на крайника за кафе изтича малко топла вода. Внимавайте да не се докосвате до пръските вода.

- За повторно включване на уреда, натиснете бутон  (фиг. 5).

- На дисплея мига индикатор  (B3) за да покаже, че уредът се изключва.



Важно!

Когато не използвате уреда за дълъг период от време, изключете уреда от електрическата мрежа:

- първо изключете уреда с натискане на бутон  (фиг. 5);
- натиснете главния прекъсвач, разположен отзад на уреда (фиг. 4).



Внимание!



Не натискайте главният прекъсвач, когато уредът е включен.

ЗАДАВАНЕ ТВЪРДОСТТА НА ВОДАТА

Относно инструкциите за задаване на твърдостта на водата, направете справка на стр. 237.

НАСТРОЙКА НА ТЕМПЕРАТУРА

Ако желаете да промените температурата на водата (ниска, средна, висока, максимална) за приготвяне на кафе, направете следното:

1. При изключена машина (standby) но с натиснат главен прекъсвач (фиг. 4);
2. задръжте натисната иконата  (B2) до включване на индикаторите и на иконите на контролния панел (B);
3. натиснете иконата  (B13) до избиране на желаната температура:

	ниска
---	-------

	средна
	висока
	максимална

- Натиснете иконата (B12) за да потвърдите (или (B10) за да излезете от менюто без да извършвате промени). Индикаторите/иконите се изключват.

По този начин е препрограмирана температурата.

АВТОМАТИЧНО ИЗКЛЮЧВАНЕ

Възможно е да се зададе автоматично изключване, така че да може уредът да се изключи след 15 или 30 минути, или след 1, 2 или 3 часа на неизползване.

За препрограмиране на автоматично изключване, направете следното:

- При изключена машина (standby) но с натиснат главен прекъсвач (фиг. 4);
- задръжте натиснатата иконата (B8) до включване на иконите и индикаторите на контролния панел (B);
- натиснете иконата (B13) за да изберете желаните интервал от време:

	15 мин.
	30 мин.
	1 час
	2 часа
	3 часа

- натиснете иконата (B12) за да потвърдите (или (B10) за да излезете от менюто без да извършвате промени). Индикаторите/иконите се изключват.

Интервалът от време за автоматично изключване е програмиран.

ЕНЕРГОСПЕСТЯВАНЕ

С тази функция е възможно да се активира или деактивира режим на енергоспестяване. Машината е предварително настроена в завода в активен режим, който гарантира на включената машина една по-ниска консумация на енергия, в съответствие с действащите европейски регламенти. Ако желаете да промените настройката, процедурата, както следва:

- При изключена машина (standby), но с главен прекъсвач натиснат (фиг. 4);

- задръжте натиснатата иконата (B13) до включване на иконите и индикатора (B3) (ако е активирано енергоспестяването);
- натиснете отново иконата (индикаторът (B3) се включва) или за да деактивирате (индикатор (B3) се изключва), за да се активира енергоспестяването;
- натиснете иконата (B12), за да потвърдите (или (B10), за да излезете, без да извършвате промяната). Индикаторите/иконите се изключват.

По този начин настройката за енергоспестяване е препрограмирана.



Важно!

В режим на пестене на енергия преди да пригответи първото кафе, на машината са необходими няколко секунди изчакване за да може да загрее.

ФАБРИЧНИ СТОЙНОСТИ (RESET)

С тази функция се възстановяват всички настройки (температура, автоматично изключване, твърдост на водата, енергоспестяване и всички програми за количество, връщайки се към фабричните стойности.

- При изключена машина (standby) но с натиснат главен прекъсвач (фиг. 4);
- задръжте натиснатата иконата (B15) до включване на иконите на контролния панел (B);
- натиснете иконата (B12) за да се върнете към фабричните стойности (или (B10) за да излезете от менюто без да извършвате промени). Иконите се изключват.

Настройките и количеството по този начин са върнати към фабричните настройки.

ПРИГОТВЯНЕ НА КАФЕ

Избране вкуса на кафето

Регулирайте въртящия бутон за избор на вкуса на кафето (B9) за задаване на желанието от вас вкус: колкото повече се завърта по часовниковата стрелка, толкова по-голямо е количеството кафе на зърна, което машината ще смели и следователно толкова по-силен ще е вкусът на пригответеното кафе. С регулаторът, позициониран на MIN се приготвя много слабо кафе; с регулатор, позициониран на MAX се приготвя много силно кафе.

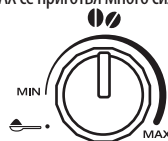

Важно:

- При първа употреба е необходимо да се пристъпи към приготвянето на повече от едно кафе, за да се определи правилната позиция на регулатора.



- Бъдете внимателни, да не се завърта регулатора прекалено към MAX, в противен случай съществува риск от твърде бавно изтичане (на капки), особено когато се изисква едно-временното приготвяне на две чаши кафе.

Избиране количеството на кафе в чашата

Машината е настроена фабрично за автоматично приготвяне на следното количество кафе:

желано кафе	икона	приготвено количество
1 късо		(≈40 мл)
1 дълго		(≈120 мл)
2 къси		(≈40 мл) x2
2 дълги		(≈120 мл) x 2

Ако желаете да промените количеството кафе (което машината приготвя автоматично в чашата), процедирайте, както следва:

- натиснете и задръжте натиснатата иконата  (B2) или  (B6) на която желаете да промените дължината докато самата икона започне да мига и всички индикатори за аларма мигат 4 пъти: машината започва да приготвя кафе: последователно отпуснете иконата;
- когато кафето в чашата достигне желаното ниво, натиснете повторно същия бутон, за да запаметите новото количество.

Тогава, при натискане на този бутон, машината запамятава новите настройки.

Важно!

Програмата за чаша, също така е програмирана за количеството кафе в съответните две чаши.

Настройка на смилането на кафе

Поне в началото, не се налага регулиране на смилането на кафе, предвид, че е предварително зададено, за постигане на правилно изтичане на кафе.

Независимо от това, ако след приготвянето на първите кафета, се забележи много бързо или много бавно изтичане (на капки), се налага извършване на корекция, с ръкохватка за настройка на степента на смилане (фиг. 8).

Важно!

Ръкохватката за настройка трябва да се върти, само когато се извършва смилане на кафе.



Когато кафето изтича много бавно или въобще не изтича, завъртете по посока на часовниковата стрелка, с една степен към цифрата 7.

За получаване на по-плътно изтичане на кафе и за по-добър каймак, завъртете в посока обратна на часовниковата стрелка,

с една степен към позиция 1 (не повече от една степен на завъртане, в противен случай кафето може да изтича на капки).

Ефектът от тази промяна настъпва едва след приготвяне на 2 последователни кафета. Ако след тези промени не се получи желаният резултат, трябва да се повтори промяната, като се завърти ръкохватката с още една степен.

Съвети за по-топло кафе

За приготвяне на по-топло кафе, ви препоръчваме:

- извършете изплакване, преди приготвяне, като натиснете иконата  (B10);
- затоплете чашите с топла вода (използвайте функцията топла вода);
- увеличете температурата на кафето, както е посочено в предходния параграф (стр. 230).

Приготвяне на кафе, използвайки кафе на зърна

Внимание!

Да не се използва карамелизирано или захаросано кафе на зърна, тъй като може да се полепи по мелачката за кафе, което ще я направи неизползваема или ще я повреди.

1. Поставете кафе на зърна в съответния контейнер (фиг. 9).
2. Поставете под дюзите за изтичане на кафе:
 - 1 чаша, ако желаете 1 кафе (фиг. 10);
 - 2 чаши, ако желаете 2 кафета (фиг. 11);
3. Сnižете струйника за да го доближите, колкото е възможно по-близо до чашата: по този начин се постига по-добър каймак (фиг. 12).
4. Натиснете иконата, съответстваща на желаното приготвяне:

желано кафе	икона
1 късо	
1 дълго	
2 къси	
2 дълги	

5. Приготвянето започва и на контролния панел остава включен индикаторът, съответстващ на избрания бутон.

След приключване на приготвянето, уредът е готов за ново използване.

Забележка:

- Докато машината приготвя кафе, приготвянето може да се спре по всяко време чрез натискане на някой от бутоните.
- Веднага след приключване на изтичането, ако желаете да увеличите количеството на кафето в чашата, трябва само да задържите натиснат (до 3 секунди) един от бутоните за приготвяне на кафе.

След приключване на приготвянето, уредът е готов за ново използване.

Внимание!

- Ако кафето изтича на капки или много бързо с малък каймак или пъх е много студено, прочетете съветите включени в раздел „Разрешаване на проблеми“ (стр. 240).
- По време на употреба, на контролния панел могат да се включат индикатори, значението на които е изложено в параграф „Значение на индикаторите“ (стр. 237).
- За получаване на по-топло кафе, направете справка с параграф „Съвети за по-топло кафе“ (стр. 232).

Приготвяне на кафе с предварително смляно кафе



Внимание!

- Никога не поставяйте кафе на зърна във фунията за предварително смляно кафе, в противен случай машината може да се повреди.
- Никога не поставяйте предв. смляно кафе при спряна машина, за да не се разнесе отвътре по машината и да я замърси. При това положение машината може да се повреди.
- Никога не поставяйте 1 мярка запълнена до ръба, това може да замърси машината отвътре или да запуши фунията.



Важно!

При използване на предв. смляно кафе, може да се приготви само по една чаша кафе.

1. Уверете се, че машината е включена.
2. Завъртете регулатора  (B9) обратно на часовниковата стрелка в позиция .
3. Отворете капака на фунията на предв. смляно кафе.
4. Проверете дали фунията е запушена, след това поставете една пълна мярка предварително смляно кафе (фиг. 13)
5. Поставете чашата под струйника за кафе (фиг. 10).
6. Натиснете бутон за приготвяне на 1 чаша  (B2).
7. Приготвянето започва.

Важно!



Ако режим „Енергоспестяване“ е активен, приготвянето на първото кафе може да изисква няколко секунди изчакване.

Приготвяне на кафе DOPPIO+ използвайки кафе на зърна

Следвайте инструкциите от параграф „Приготвяне на кафе, използвайки кафе на зърна“ за да подготвите машината и натиснете иконата  (B15).

Персонализиране на количеството кафе DOPPIO+

Фабрично машината е настроена за приготвянето на около 120мл кафе ДВОЙНО+. Ако желаете да промените това количество, извършете следното:

1. Позиционирайте една чаша или една достатъчно голяма стъклена чаша под дюзите на струйника за кафе.
2. Натиснете и задържете натисната иконата  (B15) докато самата икона започне да мига и всички индикатори за аларма мигат 4 пъти;
3. Отпуснете иконата : машината започва приготвяне на кафе;
4. Когато кафето в чашата достигне желаното количество, натиснете отново иконата .

При това положение, количеството на кафе в чашата, е програмирано съгласно новото задание.

Важно!





Минималното количество, което подлежи на програмиране е 80 мл.

Максималното количество, което подлежи на програмиране е 120 мл.

Приготвяне на кафе LONG, използвайки кафе на зърна

Следвайте инструкциите от параграф „Приготвяне на кафе, използвайки кафе на зърна“ за да подготвите машината и натиснете иконата  (B13).



Приготвяне на кафе LONG с предв. смляно кафе

1. Следвайте инструкциите, както е посочено в параграфи 1-2-3-4 на раздел „Приготвяне на кафе, използвайки предв. смляно кафе“, следователно натиснете иконата  (B13);
2. Машината започва да приготвя кафе; по средата на приготвянето, индикаторът  се включва, докато индикаторът  и иконата  мигат (фиг. 14);
3. Поставете във фунията предварително смляното кафе.
4. Натиснете икона : приготвянето се възобновява.

Персонализиране на количеството кафе LONG

Фабрично машината е настроена за приготвянето на около 200 мл кафе LONG. Ако желаете да промените това количество, извършете следното:

1. Позиционирайте една чаша или една достатъчно голяма стъклена чаша под дюзите на струйника за кафе.

2. Натиснете и задръжете натиснатата иконата  (B13) докато самата икона започне да мига и всички индикатори за аларма мигат 4 пъти;
3. Отпуснете иконата ; машината започва приготвяне на кафе;
4. Когато кафето в чашата достигне желаното количество, натиснете отново иконата .

При това положение, количеството на кафе в чашата, е програмирано съгласно новото задание.

ПРИГОТВЯНЕ НА КАПУЧИНО



Опасност от Изгаряния!







По време на приготвяне излиза пара: внимавайте да не се изгорите.

1. За едно капучино, пригответе кафе в една голяма чаша;
2. Напълнете един съд, за предпочитане с дръжка за да не се изгорите, с около 100 мл мляко за всяко капучино, което желаете да пригответе. При избора на размерите на съда, да се вземе под внимание, че обемът на млякото ще се увеличи с 2 или 3 пъти.



Важно:

За получаване на по-плътна и богата пяна, използвайте обезмаслено мляко или частично обезмаслено мляко при хладилна температура (около 5° C). За да се предотврати млякото да бъде с малко пяна или с големи мехури, винаги почиствайте струйника за капучино, както е описано в параграф "Почистване на струйника за капучино след употреба".

3. Струйникът за капучино може да бъде завъртян леко навън, за да могат да се използват съдове с всякакви размери.
4. Потопете струйника за капучино в съда с мляко, като внимавайте никога да не потопяте колелото с черен цвят;
5. Натиснете икона  (B12); индикаторът  (B3) мига за да покаже, че уредът се загрява;
6. Когато уредът достигне до температура, се изключва индикаторът  и иконата  мига;
7. Следователно завъртете регулатора за топла вода/пара  (B1) в позиция I. За да постигнете по-гъста пяна, завъртайте съда с леки движения отдолу нагоре. (Препоръчва се подаване на пара за не повече от 3 минути);
8. При постигане на желаната пяна, прекъснете подаването на пара, чрез завъртане на въртящия бутон в позиция 0. Иконата  мига.
9. За да излезете от функцията за пара, натиснете бутон  (OK).



Опасност от Изгаряния!

Прекъснете парата, преди да извадите съда с мляко на пяна, за да избегнете изгаряния, причинени от пръски вряло мляко.

11. Добавете към предварително пригответеното кафе крема от млякото. Капучиното е готово: подсладете на вкус и по желание, поръсете пяната с малко какао на прах.



Важно!

Ако режим "Енергоспестяване" е активен, приготвянето на пара може да изисква няколко секунди изчакване.

Почистване на струйника за капучино след употреба

Почиствайте струйника за капучино след всяка употреба, за да се избегне наслагване на остатъци от мляко или запушване.



Опасност от Изгаряния!

По време на почистването, от струйника за капучино излиза малко топла вода. Внимавайте да не се докосвате до пръските вода.



1. Пуснете да изтече малко количество вода, като завъртите регулатора за топла вода/пара  (B1) в позиция I. Следователно прекъснете подаването, като завъртите регулатора в позиция 0.
2. Изчакайте няколко минути да изстине струйника за капучино: завъртете обратно на часовниковата стрелка и измъкнете струйника за капучино надолу за да го извадите (фиг. 15).
3. Измъкнете надолу дюзата (фиг. 16).
4. Проверете, дали отворите, обозначени със стрелката на фиг. 17 не са запушени. Ако е необходимо, ги почистете с помощта на игла.
6. Поставете отново дюзата и поставете струйника за капучино върху дюзата, като го натиснете нагоре и го завъртите, до неговото закачане.

ПРИГОТВЯНЕ НА ТОПЛА ВОДА



Внимание! Опасност от изгаряния.

Не оставяйте машината без наблюдение, когато се приготвя гореща вода или пара. Тръбата на струйника за топла вода се нагорещява по време на подаването и следователно трябва да се хваща струйника само за дръжката.

1. Поставете контейнер под струйника за капучино (по-близо за да се избегнат пръски).
2. Завъртете регулатора за топла вода/пара  (B1) в позиция I.
4. За да се прекъсне временно подаването на топла вода, да се завърти регулатора за топла вода/пара  в позиция 0.



Важно!

Когато е активиран режим "Енергоспестяване", за приготвяне на гореща вода и пара може да са необходими няколко минути изчакване.

ПОЧИСТВАНЕ

Почистване на машината

Следните части на машината, трябва да се почистват редовно:

- контейнер за утайка от кафе (A14),
- ваничка за събиране на капки (A13),
- резервоар за вода (A18),
- крайници за приготвяне на кафе (A9),
- струйник за капучино (A8)
- фуния за поставяне на предварително смляно кафе (A2),
- инфузор (A17), достъпен след отваряне на люка за обслужване (A16),
- контролен панел (B)

Внимание!

- За почистването на машината не използвайте разтворители, абразивни почистващи препарати или спирт. Със супер автоматизацията De'Longhi не се налага използването на химически добавки при почистването на машината.
- Не използвайте метални предмети за премахване на налепите или остатъците от кафе, тъй като това може да надраска металните или пластмасови повърхности.

Почистване на контейнера за утайка от кафе

Когато на дисплея мига индикатор , необходимо е да се изпразни съда за утайка от кафе и да се изчисти. Докато не се почисти контейнера за утайка, машината не може да приготвя кафе. Устройството сигнализира необходимостта от изпразване на контейнера, въпреки че той не е пълен, ако са изминали 72 часа след първото приготвяне (за да може отброяването на 72 часа да се извърши правилно, устройството не трябва да се изключва от главният бутон).

За извършване на почистването (при включена машина):

- Извадете ваничката за събиране на капки (фиг. 18), изпразнете я и я почистете.
- Изпразнете и старателно почистете контейнера за утайката от кафе (A14), като внимавате да се отстранят всички остатъци, които може да са се насложили върху дъното: четката от комплекта (C2) е снабдена с шпакла, подходяща за тази операция.

Проверете ваничката за събиране на конденз (A10) и ако е пълна я изпразнете (фиг. 19).

Внимание!

При изваждане на ваничката за събиране на капки, е задължително винаги да се изпразва контейнера за утайка от кафе, дори и когато не е пълен до горе. Ако не извършите тази операция, при приготвянето на следващите кафета, контейнерът за отработено кафе може да се напълни повече от предвиденото и по този начин да доведе до запушване на машината.

Почистване на ваничката за събиране на капки и ваничката за събиране на конденз

Внимание!

Ваничката за събиране на капки (A13) има плаващ индикатор (червен на цвят) за нивото на съдържаната вода (фиг. 20). Преди показването на този индикатор от таблата за поставяне на чаши, трябва да се изпразни ваничката и да се почисти, в противен случай водата може да изтече по ръба и да повреди машината, плота за поставяне или околната зона.

За изваждане на ваничката за събиране на капки:

1. Извадете ваничката за събиране на капки и контейнера за утайка от кафе (фиг. 18);
2. Изсипете ваничката за събиране на капки и контейнера за утайка от кафе (A14) и ги измийте;
3. Проверете ваничката за събиране на конденз (A10) и ако е пълна я изпразнете.
4. Поставете отново ваничката за изтичане на капки, заедно с контейнера за утайка от кафе.

Почистване на машината отвътре

Опасност от токов удар!

Преди извършване на някаква операция по почистване на вътрешните части, машината трябва да се изключи (вижте "Изключване") и да се разкачи от мрежата за електрическо напрежение. Никога не потапяйте машината във вода.

1. Проверявайте редовно (приблизително един път на месец) дали е замърсена отвътре машината (достъпна след изваждане на ваничката за събиране на капки (A13)). Ако е необходимо, отстранете остатъците от кафе с четката, включена в доставката (C2) и една гъбичка.
2. Почистете всички наслагвания с прахосмукачка (фиг. 21).

Почистване на резервоара за вода

1. Почиствайте редовно (поне веднъж в месеца) и при всяка смяна на омекотяващия филтър (C3) (когато е предвиден), резервоара за вода (A18) с влажна кърпа и с малко мек почистващ препарат.
2. Сваляте филтъра (когато е наличен) и го изплакнете с вода от чешмата.
3. Поставете филтъра (когато е предвиден), напълнете резервоара с прясна вода и го поставете обратно.
4. (Само за модели с омекотяващ филтър) Пригответе около 100 мл топла вода, за да активирате филтъра.

Почистване на дюзите на струйника за кафе

1. Почиствайте редовно дюзите за изтичане на кафе, като използвате гъба или кърпа (фиг. 22).

2. Проверете дали отворите за изтичане на кафе са запушени. Ако се налага, отстранете остатъците от кафе, с помощта на клечка за зъби (фиг. 22).

Почистване на фунията за поставяне на предв.смляно кафе

Проверявайте редовно (поне веднъж в месеца) дали фунията за поставяне на предв.смляно кафе (A4) е запушена. Ако се налага отстранете остатъците от кафе с четката (C2), включена в доставката.

Почистване на инфузора

Инфузорът (A15) трябва да се почиства поне веднъж на месец.



Внимание!

Инфузорът не може да се изважда, когато машината е включена.

1. Проверете дали машината е изпълнила правилно изключването (виж "Изключване на уреда", стр. 230).
2. Отворете люка на инфузора (фиг. 23) разположен от дясната страна.
3. Натиснете навътре двата червени бутона за откочване и едновременно с това издърпайте инфузора навън (фиг. 24).
4. Потопете инфузора за около 5 минути във вода, след което го изплакнете на чешмата.



Внимание!

ИЗПЛАКВАЙТЕ САМО С ВОДА

Без почистващи препарати - Без миялни машини

Почиствайте инфузора без да използвате почистващи препарати, защото могат да го повредят.

5. С помощта на четката (C2), почистете наличните остатъци от кафе от седалището на инфузора, видими от люка на инфузора.
6. След почистването, поставете отново инфузора, като го пъхнете в приставката (фиг. 25); натиснете върху надписа PUSH (НАТИСНИ) докато чуете щракване на езичето.



Важно!

Ако е трудно поставянето на инфузора, трябва (преди поставянето) да го нагласите по размера, като го натиснете едновременно в долната и горната страна, както е показано на фиг. 26.

7. След поставянето, проверете дали двата червени бутона са изскочили навън (фиг. 27).
8. Затворете люка за обслужване на инфузора.



ОТСТРАНЯВАНЕ НА КОТЛЕН КАМЪК

Почистете машината, когато на дисплея мига индикаторът  (B7).



Внимание!



- Препаратът съдържа киселини, които могат да дразнят кожата и очите. Абсолютно наложително е да се спазват указанията за безопасност на производителя, указани на опаковката на препарата за отстраняване на котлен камък и указанията свързани с това, което трябва да предприемете при контакт на препарата с кожата, очите.
- Препоръчва се използване само на препарат за почистване De'Longhi. Използването на неподходящи препарати за отстраняване на котлен камък и нередовно почистване, може да доведе до дефекти, непокрити от гаранция на производителя.



1. При изключена машина (standby) но с натиснат главен прекъсвач (фиг. 4);
2. задръжте натиснатата иконата  (B11) до включване на индикатора  (B7).
3. Изпразнете напълно резервоара за вода (A18) и свалете омокотващия филтър (ако е наличен); след което изпразнете ваничката за събиране на капки (фиг. 18) и контейнера за утайка от кафе и ги поставете отново.
4. Налейте в резервоара за вода препарат за отстраняване на котлен камък до ниво А (отговарящо на една опаковка от 100 мл) отбелязано отзад на резервоара (фиг. 28); след това допълнете вода (един литър) до достигане на нивото В (фиг. 28); поставете отново резервоара за вода.
5. Поставете под струйника за топла вода празен контейнер с минимален капацитет от 2 л (фиг. 3).









Внимание! Опасност от изгаряне

От струйника изтича топла вода съдържаща киселини. Внимавайте да не се докосвате до прътските вода.

9. Натиснете иконата  (B12) за да потвърдите поставяне на разтвор.
10. Иконата  мига за да укаже, че е необходимо да се завърти регулатора за топла вода/пара  (B1) в позиция I. След завъртането на регулатора, програмата за отстраняване на котлен камък се стартира и течността за отстраняване на котлен камък излиза от дюзата за вода.
11. Програмата за отстраняване на котлен камък извършва автоматично поредица от изплаквания на интервали, за отстраняване на остатъци от котлен камък от вътрешността на кафемашината.

След около 30 минути, уредът прекъсва отстраняването на котлен камък и на панела мигат иконите  и  : завъртете регулатора за топла вода/пара  в позиция 0.

10. В този момент уредът е готов за извършване на изплакване с прясна вода. Извадете резервоара за вода (A18), изплакнете го с вода на чешмата, напълнете го до ниво MAX с прясна вода, поставете филтъра (ако е свален предварително) и поставете резервоара за вода на машината:

- Изпразните съда, използван за събиране на разтвора за отстраняване на котлен камък и го поставете отново празен под струйника за топла вода.
- Завъртете регулатора топла вода/пара  в позиция I за да започне изплакване. Топлата вода излиза от дюзата.
- Когато резервоарът с вода е напълно изпразнен, на панела мигат иконата  и индикаторът : завъртете регулатора за топла вода/пара  в позиция 0;
- Извадете резервоара за вода и го напълнете отново до нивото MAX с прясна вода;
- Изпразните съда, използван за събиране на разтвора за отстраняване на котлен камък и го поставете отново празен под струйника за топла вода;
- Завъртете регулатора топла вода/пара  в позиция I.
- Устройството възобновява изплакването, което завършва с подаване на топла вода през дюзата за кафе (A9) ( **Опасност от Изгаряне!**)
- При завършване, завъртете регулатора за гореща вода/пара в поз. 0 и допълнете резервоара до ниво MAX с прясна вода.

Операцията по отстраняване на котлен камък е завършена.

ПРОГРАМИРАНЕ ТВЪРДОСТТА НА ВОДАТА



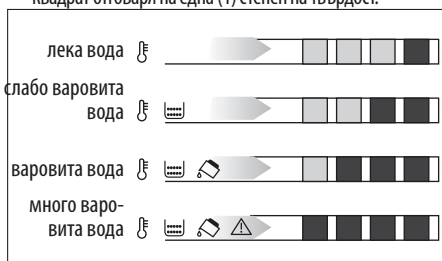

Светлинният индикатор  се включва, след предварително определен период на работа, който зависи от твърдостта на водата. Фабрично машината е настроена на 4-то ниво на твърдост. По желание може да се програмира машината, според реалната твърдост, на използваната в различните региони вода, като по този начин се намалява честотата на изпълнение на операцията за отстраняване на котлен камък.

Измерване твърдостта на водата

- Извадете от опаковката включената в доставката реактивната тестова лентичка "TOTAL HARDNESS TEST" (ОБЩ ТЕСТ ЗА ТВЪРДОСТ) приложена към инструкциите на английски език.
- Потопете цялата лентичка в чаша с вода за около една секунда.
- Извадете лентичката от водата и я изтръскайте леко. След около една минута се образуват 1, 2, 3 или 4 квадратчета с червен цвят, в зависимост от твърдостта на водата, всеки квадрат отговаря на една (1) степен на твърдост.



Задаване на твърдостта на водата

- При изключена машина (standby), но с натиснат главен прекъсвач (фиг. 4);
- Натиснете иконата  (B14) до светването на самата икона и на индикаторите, които показват текущата настройка;
- Натиснете иконата  (B13) докато се зададе определената с реактивна лентичка твърдост на водата;
- Натиснете иконата  (B12) за да потвърдите (или  (B10) за да излезете от менюто без да извършвате промяна).

В този момент машината е препрограмизирана съгласно новото задание за твърдостта на водата.

ОМЕКОТЯВАЩ ФИЛТЪР (*САМО ПРИ НЯКОИ МОДЕЛИ)

Някои модели са оборудвани с филтър за омекотяване на водата: ако вашият модел не е снабден, ние ви препоръчваме да го закупите от оторизиран сервизен център De'Longhi.

За правилно използване на филтъра, следвайте указанията посочени по-долу.

Монтиране на филтъра

- Извадете филтъра (C3) от опаковката.
- Завъртете диска на датата (фиг. 29), докато се визуализират следващите 2 месеца на употреба.

Важно:

Филтърът има трайност два месеца, ако уредът е използван нормално, ако машината не бъде използвана с монтиран филтър, той има трайност максимум 3 седмици.

- За активиране на филтъра, пуснете през отвора на филтъра вода от чешмата, както е показано на фигурата, докато водата започне да изтича от страничните отвори за повече от една минута (фиг. 30).
- Извадете резервоара (A18) на машината и го напълнете с вода.
- Поставете филтъра в резервоара за вода и го потопете напълно за около десет секунди, наклоняйки го леко за извеждане на мехурчетата въздух (фиг. 31).
- Поставете филтъра в съответното седалище (фиг. 32) и го натиснете докрай.
- Затворете резервоара с капака (фиг. 33), след което поставете резервоара в машината.

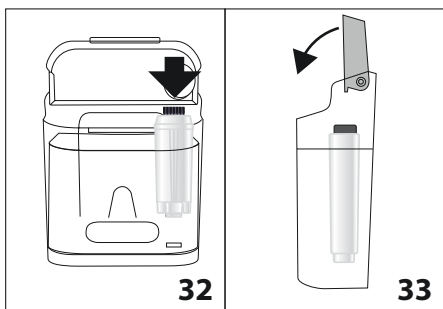

8. Поставете под струя вода контейнер за топла вода, (капацитет: мин. 500 мл).
9. Източете топла вода като завъртите регулатора за топла вода/пара (B1) в позиция I.
12. Източете поне 500 мл вода, следователно завъртете регулатора за топла вода/пара (B1) в позиция O.

Сега филтърът е включен и можете да продължите да използвате машината.

Монтиране на филтъра

Когато са изминали два месеца (виж датника) или когато не се използва уреда в продължение на 3 седмици, трябва да се пристъпи към смяна на филтъра:

1. Извадете резервоара (A15) и изхватения филтър (C3);
2. Извадете новия филтър от опаковката и действайте, както е показано в точките от 2 до 10 в предходния параграф.

В този момент филтърът е активиран и може да се продължи използването на машината.

ТЕХНИЧЕСКИ ДАННИ

Напрежение:	220-240 V ~ 50/60 Hz max. 10A
Погълната мощност:	1450W
Налягане:	15 bar
Макс. капацитет на резервоара за вода:	1,4 l
Размери Дълж. x Вис. x Дълб.:	195x480x340 mm
Дължина на захранващ кабел:	1050 mm
Тегло:	9,1 kg
Макс. вместимост на контейнера за кафе на зърна:	200 g



Уредът отговаря на следните директиви CE:

- Директива Ниско Напрежение 2006/95/CE и последващите изменения;
- Директива EMC 2004/108/CE и последващите изменения;
- Европейски регламент Stand-by 1275/2008;
- Материалите и предметите, предназначени за използване с хранителни продукти, отговарят на предписанията на Европейски регламент 1935/2004.











ИЗХВЪРЛЯНЕ





Съгласно Европейска директива 2002/96/EC, не изхвърляйте уреда заедно с домакинските отпадъци, а го предайте в официален център за разделно събиране.

ЗНАЧЕНИЕ НА ИНДИКАТОРИТЕ

ВИЗУАЛИЗИРАНИ ИНДИКАТОРИ	ВЪЗМОЖНА ПРИЧИНА	РЕШЕНИЕ
<p>МИГАЩА</p>	Водата в резервоара (A18) не е достатъчна.	Напълнете резервоара за вода (A18) и/или го поставете правилно, като натиснете докрай, докато чуete прищракване.
<p>МИГАЩА</p>	Контейнерът за утайка (A14) от кафе е пълен.	Изпразнете контейнера за утайка от кафе (A13) и почистете, след което го поставете обратно (фиг. 18). Важно: при изваждане на ваничката за изтичане на капки, е задължително винаги да се изпразва контейнера за утайка от кафе, независимо дали е пълен до горе. Ако не извършите тази операция, при приготвянето на следващите кафета, контейнерът за отработено кафе може да се напълни повече от предвиденото и по този начин да доведе до запушване на машината.

 <p>ФИКСИРАНА</p>	<p>След почистването не е поставен контейнера за утайка.</p>	<p>Извадете ваничката за събиране на капки (A13) и поставете контейнера за утайка от кафе.</p>
 <p>ФИКСИРАНА + МИГАЩА</p>	<p>Кафето на зърна е свършило. Фунията за предв.смляно кафе е запушена.</p>	<p>Напълнете контейнера с кафе на зърна (фиг.9). Изпразнете фунията с помощта на четка, според описаното в пар. „Почистване на фунията за въвеждане на кафе“ (стр. 237).</p>
 <p>МИГАЩА + ФИКСИРАНА</p>	<p>Избрана е функцията “предв.смляно кафе”, но не е поставено предв.смляно кафе във фунията.</p>	<p>Поставете предв.смляно кафе във фунията (фиг. 13) или изключете функцията за предв.смляно кафе.</p>
 <p>МИГАЩА</p>	<p>Указва, че трябва да се извърши почистване на машината от котлен камък.</p>	<p>Необходимо е да се извърши възможно най-скоро отстраняване на котлен камък, описано в параграф „Отстраняване на котлен камък“ (стр. 16).</p>
 <p>МИГАЩА + ФИКСИРАНА + МИГАЩА</p>	<p>Смилането е много фино и затова кафето изтича много бавно или въобще не тече</p>	<p>Повторете приготвянето на кафе като завъртите ръкохватката за регулиране на смилането (фиг. 8) с една степен към цифрата 7 по посока на часовниковата стрелка, докато мелачката за кафе работи. Ако след приготвяне на 2 кафета, изтичането продължава да бъде много бавно, повторете операцията, като действате на ръкохватката за регулиране с още една степен (виж регулиране мелачката за кафе стр. 232). Ако проблемът продължава, уверете се, че резервоарът за вода е поставен докрай, завъртете регулатора за пара/гореща вода в позиция I и източете малко количество вода, докато потокът се регулира.</p>
 <p>МИГАЩА + МИГАЩА</p>	<p>Използвано е много кафе.</p>	<p>Изберете по-лек аромат на кафето чрез завъртане на ръкохватката  или намалете количеството на предв. смляното кафе.</p>
 <p>МИГАЩА + МИГАЩА</p>  <p>МИГАЩА</p>	<p>Хидравличната верига е празна</p>	<p>Завъртете регулатора за подаване на гореща вода/пара (B1) в позиция I , докато подаването спре, след което завъртете регулатора в позиция 0. Ако алармата се активира по време на подаването на гореща вода или пара, преместете регулатора в позиция 0 и след това възобновете подаването.</p>
 <p>ФИКСИРАНА</p>	<p>Вътрешността на машината е много замърсена.</p>	<p>Почистете внимателно машината, както е описано в пар. "почистване". Ако след почистването, машината продължава да извежда съобщението, се обърнете към сервизен център.</p>

 <p>МИГАЩА</p>	След почистването не е поставен инфузора (A17).	Поставете инфузора, както е описано в параграф „Почистване на инфузора“ (стр. 235).
 <p>ФИКСИРАНА + ФИКСИРАНА</p>	Вратичката на инфузора (A16) е отворена.	Затворете вратичката.
 <p>МИГАЩА</p>	Указва завъртане на регулатора за гореща вода/пара (B1)	Ако е необходимо завъртете въртящия бутон (B1).

РАЗРЕШАВАНЕ НА ПРОБЛЕМИ

По-долу са изброени възможните проблеми.

Когато проблемът не може да се разреши по описаният начин, трябва да се свържете със Сервизно Обслужване.

ПРОБЛЕМ	ВЪЗМОЖНА ПРИЧИНА	РЕШЕНИЕ
Кафето не е топло.	Чашите не са предварително нагряти.	Загрейте чашите, като ги изплаквате с гореща вода (N.B: може да се използва функцията за гореща вода).
	Инфузорът (A17) е изстинал, тъй като са изминали 2/3 минути от последното кафе.	Преди да пригответе кафе, промийте инфузора чрез изплакване, използвайки специалната функция (стр. 230).
	Зададената температура на кафето е ниска.	Настойте от менюто една по-висока температура на кафе (стр. 231).
Кафето не е пълтно и е с малко каймак.	Кафето е много едро смляно.	Завъртете ръкохватката за регулиране на смилането с една степен към цифрата 1, обратно на часовниковата стрелка, докато мелачката за кафе работи (фиг. 8) Въртете по една степен, до достигане на добър резултат при изтичане. Ефектът се наблюдава едва след приготвяне на 2 кафета (виж параграф „регулиране на мелачката за кафе“, стр. 232).
	Кафето не е подходящо.	Използвайте кафе за кафемашини еспreso.
Кафето изтича прекалено бавно или на капки.	Кафето е много фино смляно.	Завъртете ръкохватката за регулиране на смилането с една степен към цифрата 7 по часовниковата стрелка, докато мелачката за кафе работи (фиг. 8) Въртете по една степен, до достигане на добър резултат при изтичане. Ефектът се наблюдава едва след приготвяне на 2 кафета (виж параграф „регулиране мелачката за кафе“, стр. 232).
Кафето не тече от едната или и от двете дюзи на струйника.	Дюзите са запушени.	Почистете дюзите с клечка за зъби (фиг. 22).
Млякото не е разпенено	Пред-филтърът е замърсен.	Почистете струйника за капучино, както е описано в посветения параграф (стр. 233)

Прекъсва подаването на пара по време на употреба	Устройството за безопасност прекъсва подаването на пара след 3 минути.	Изчакайте няколко минути, следователно активирайте отново функцията на пара.
Уредът не се включва	Щепселът на захранващия кабел (A22) не е свързан към контакта.	Свържете щепсела към контакта.
	Главният прекъсвач (A15) не е включен.	Натиснете главния прекъсвач (фиг. 4).
Инфузорът не може да се извади	Изключването не е извършено правилно	Изключете чрез натискане на бутона  (стр. 230).
Разпененото мляко има големи мехури	Млякото не е достатъчно студено или не е полубезмаслено.	Използвайте обезмаслено или полубезмаслено мляко, с температура от хладилника (около 5°C). Ако не е постигнат желанието резултат, сменете марката на млякото.
Млякото не е разпенено	Пред-филтърът е замърсен.	Преминете към почистване, както е описано в параграф "Почистване на струйника за капучино след употреба" (стр.234).
Прекъсва подаването на пара по време на употреба	Устройството за безопасност прекъсва подаването на пара след 3 минути.	Изчакайте няколко минути, следователно активирайте отново функцията на пара.