

ΠΕΡΙΕΧΟΜΕΝΑ

ΒΑΣΙΚΕΣ ΠΡΟΕΙΔΟΠΟΙΗΣΕΙΣ ΑΣΦΑΛΕΙΑΣ	54
ΠΡΟΕΙΔΟΠΟΙΗΣΕΙΣ ΑΣΦΑΛΕΙΑΣ	55
Σύμβολα που χρησιμοποιούνται στις παρούσες οδηγίες	55
Χρήση βάσει προορισμού	55
οδηγίες χρήσης	55
ΕΙΣΑΓΩΓΗ	55
Γράμματα εντός παρένθεσης	55
Προβλήματα και επιδιορθώσεις.....	55
ΠΕΡΙΓΡΑΦΗ	56
Περιγραφή της συσκευής	56
Περιγραφή του πίνακα ελέγχου	56
ΠΡΟΚΑΤΑΡΤΙΚΕΣ ΕΡΓΑΣΙΕΣ	56
Έλεγχος της συσκευής	56
Εγκατάσταση της συσκευής	56
Σύνδεση της συσκευής	57
Πρώτη έναρξη λειτουργίας της συσκευής	57
ΕΝΑΥΣΗ ΤΗΣ ΣΥΣΚΕΥΗΣ	57
ΣΒΗΣΙΜΟ ΤΗΣ ΜΗΧΑΝΗΣ	57
ΡΥΘΜΙΣΗ ΤΗΣ ΣΚΛΗΡΟΤΗΤΑΣ ΤΟΥ ΝΕΡΟΥ	57
ΡΥΘΜΙΣΗ ΤΗΣ ΘΕΡΜΟΚΡΑΣΙΑΣ	57
ΑΥΤΟΜΑΤΟ ΣΒΗΣΙΜΟ	58
ΕΞΟΙΚΟΝΟΜΗΣΗ ΕΝΕΡΓΕΙΑΣ	58
ΕΡΓΟΣΤΑΣΙΑΚΕΣ ΡΥΘΜΙΣΕΙΣ (RESET)	58
ΠΡΟΕΤΟΙΜΑΣΙΑ ΚΑΦΕ	58
Επιλογή γεύσης του καφέ	58
Επιλογή ποσότητας καφέ στο φλιτζάνι	59
Ρύθμιση του μύλου του καφέ	59
Συμβουλές για πιο ζεστό καφέ.....	59
Προετοιμασία του καφέ χρησιμοποιώντας καφέ σε κόκκους	59
Προετοιμασία του καφέ χρησιμοποιώντας αλεσμένο καφέ	60
Προετοιμασία του DOPPIO+ καφέ χρησιμοποιώντας καφέ σε κόκκους	60
Προσωπική επιλογή ποσότητας καφέ DOPPIO+	60
Προετοιμασία του καφέ LONG χρησιμοποιώντας καφέ σε κόκκους.....	60
Προετοιμασία του καφέ LONG χρησιμοποιώντας προαλεσμένο καφέ.....	61

Προσωπική επιλογή ποσότητας καφέ LONG.....61

ΠΡΟΕΤΟΙΜΑΣΙΑ ΓΙΑ ΚΑΠΟΥΤΣΙΝΟ	61
Καθαρισμός του εξαρτήματος για καπουτσίνο μετά τη χρήση.....	61
ΣΥΣΤΗΜΑ ΠΑΡΟΧΗΣ ΖΕΣΤΟΥ ΝΕΡΟΥ	62
ΚΑΘΑΡΙΣΜΟΣ	62
Καθαρισμός της μηχανής.....	62
Καθαρισμός δοχείου για κατακάθια καφέ	62
Καθαρισμός του δοχείου σταγόνων και του δοχείου συλλογής συμπυκνώματος	62
Καθαρισμός του εσωτερικού της μηχανής	63
Καθαρισμός της δεξαμενής νερού	63
Καθαρισμός στομιών του εγχυτήρα καφέ	63
Καθαρισμός χωνιού για την εισαγωγή του προαλεσμένου καφέ.....	63
Καθαρισμός του εγχυτή.....	63
ΚΑΘΑΡΙΣΜΟΣ ΑΛΑΤΩΝ	63
ΠΡΟΓΡΑΜΜΑΤΙΣΜΟΣ ΤΗΣ ΣΚΛΗΡΟΤΗΤΑΣ ΤΟΥ ΝΕΡΟΥ	64
Μέτρηση της σκληρότητας του νερού	64
Ρύθμιση της σκληρότητας του νερού.....	65
ΦΙΛΤΡΟ ΑΠΟΣΚΛΗΡΥΝΣΗΣ (*ΜΟΝΟ ΣΕ ΟΡΙΣΜΕΝΑ ΜΟΝΤΕΛΑ)	65
Τοποθέτηση του φίλτρου.....	65
Αντικατάσταση φίλτρου	65
ΤΕΧΝΙΚΑ ΣΤΟΙΧΕΙΑ	65
ΣΗΜΑΣΙΑ ΤΩΝ ΛΥΧΝΙΩΝ	66
ΔΙΑΘΕΣΗ	67
ΕΠΙΛΥΣΗ ΠΡΟΒΛΗΜΑΤΩΝ	67

ΒΑΣΙΚΕΣ ΠΡΟΕΙΔΟΠΟΙΗΣΕΙΣ ΑΣΦΑΛΕΙΑΣ

- Η συσκευή μπορεί να χρησιμοποιηθεί από άτομα με μειωμένες κινητικές, αισθητηριακές ή νοητικές ικανότητες ή χωρίς εμπειρία ή κατάλληλη γνώση, εάν βρίσκονται υπό επιτήρηση ή εφόσον έχουν λάβει οδηγίες αναφορικά με την ασφαλή χρήση της συσκευής και έχουν κατανοήσει τους κινδύνους που ενέχονται.
- Τα παιδιά δεν θα πρέπει να παίζουν με τη συσκευή.
- Κατά τον καθαρισμό, μη βυθίζετε ποτέ τη συσκευή σε νερό
- Η συσκευή αυτή προορίζεται αποκλειστικά για οικιακή χρήση. Δεν προβλέπεται η χρήση σε: περιβάλλον κουζίνας για προσωπικό καταστημάτων, γραφείων και άλλων περιοχών εργασίας.
- Σε περίπτωση βλαβών στο φως ή στο ηλεκτρικό καλώδιο, αντικαταστήστε τα απευθυνόμενοι στο Σέρβις, ώστε να αποφύγετε οποιοδήποτε κίνδυνο.

ΜΟΝΟ ΓΙΑ ΤΙΣ ΑΓΟΡΕΣ ΤΗΣ ΕΥΡΩΠΗΣ:

- Αποσυνδέστε τη συσκευή από την τροφοδοσία αν την αφήσετε αφύλακτη και πριν την συναρμολόγηση, την αποσυναρμολόγηση ή τον καθαρισμό.
- Αυτή η συσκευή δεν θα πρέπει να χρησιμοποιείται από παιδιά. Φυλάξτε τη συσκευή και το καλώδιό της μακριά από παιδιά.
- Η συσκευή μπορεί να χρησιμοποιηθεί από άτομα με μειωμένες κινητικές, αισθητηριακές ή νοητικές ικανότητες ή χωρίς εμπειρία ή κατάλληλη γνώση, εάν βρίσκονται υπό επιτήρηση ή εφόσον έχουν λάβει οδηγίες αναφορικά με την ασφαλή χρήση της συσκευής και έχουν κατανοήσει τους κινδύνους που ενέχονται.
- Τα παιδιά δεν θα πρέπει να παίζουν με τη συσκευή.



Οι επιφάνειες που φέρουν αυτό το σύμβολο θα αναπτύξουν θερμοκρασία κατά τη διάρκεια της χρήσης (το σύμβολο είναι παρόν μόνο σε ορισμένα μοντέλα).

ΠΡΟΕΙΔΟΠΟΙΗΣΕΙΣ ΑΣΦΑΛΕΙΑΣ

Σύμβολα που χρησιμοποιούνται στις παρούσες οδηγίες

Οι σημαντικές προειδοποιήσεις που συνοδεύονται από τα ακόλουθα σύμβολα. Είναι απαραίτητο να τηρήσετε τις προειδοποιήσεις.



Κίνδυνος!

Η μη τήρηση μπορεί να προκαλέσει ή προκαλεί ηλεκτροπληξία με κίνδυνο για την ανθρώπινη ζωή.



Προσοχή!

Η μη τήρηση μπορεί να προκαλέσει ή προκαλεί τραυματισμούς ή βλάβες στη συσκευή.



Κίνδυνος εγκαυμάτων!

Η μη τήρηση μπορεί να προκαλέσει εγκαύματα και καψίματα.



Σημείωση:

Αυτό το σύμβολο επισημαίνει την ύπαρξη συμβουλών και σημαντικών πληροφοριών για τον χρήστη.



Κίνδυνος!

Δεδομένου ότι η μηχανή λειτουργεί με ηλεκτρικό ρεύμα, δεν πρέπει να αποκλείσετε το ενδεχόμενο να δημιουργηθούν ηλεκτρικές εκκενώσεις.

Τηρήστε τις παρακάτω προειδοποιήσεις ασφάλειας:

- Μην ακουμπάτε τη μηχανή με βρεγμένα χέρια ή πόδια.
- Μην αγγίζετε το φως με βρεγμένα χέρια.
- Βεβαιωθείτε ότι η πρόσβαση στη χρησιμοποιούμενη πρίζα είναι πάντα ελεύθερη, καθώς μόνον έτσι θα μπορείτε να αποσυνδέσετε το φως σε περίπτωση ανάγκης.
- Αν θέλετε να βγάλετε το φως από την πρίζα, τραβήξτε το φως. Μην τραβάτε ποτέ το καλώδιο γιατί μπορεί να προκληθεί βλάβη.
- Για την πλήρη αποσύνδεση της συσκευής, τραβήξτε το φως από την πρίζα.
- Σε περίπτωση βλάβης μην επιχειρήσετε να επισκευάσετε τη συσκευή.
Σβήστε τη συσκευή, αποσυνδέστε το φως από την πρίζα και απευθυνθείτε στο Σέρβις.
- Πριν από οποιαδήποτε εργασία καθαρισμού, σβήστε το μηχανήμα, αποσυνδέστε το φως από την πρίζα του ρεύματος και αφήστε το μηχανήμα να κρυσώσει.



Προσοχή:

Φυλάξτε το υλικό συσκευασίας (πλαστικά σακουλάκια, διογκωμένο πολυστυρένιο) μακριά από παιδιά.



Κίνδυνος εγκαυμάτων!

Η συσκευή παράγει ζεστό νερό και όταν λειτουργεί μπορεί να σχηματίζει υδρατμούς.

Αποφύγετε την επαφή με πιτσιλιές νερού ή ζεστού ατμού.

Όταν η μηχανή λειτουργεί, η επιφάνεια θέρμανσης φλιτζανιών (Α6) μπορεί να είναι ζεστή.

Χρήση βάσει προορισμού

Αυτή η συσκευή έχει κατασκευαστεί για να "φτιάχνει" καφέ και να ζεσταίνει ροφήματα.

Κάθε άλλη χρήση πρέπει να θεωρείται ακατάλληλη και επομένως επικίνδυνη. Ο κατασκευαστής δεν θεωρείται υπεύθυνος για βλάβες που ενδέχεται να προκύψουν από την ακατάλληλη χρήση της συσκευής.

οδηγίες χρήσης

Διαβάστε προσεκτικά τις οδηγίες χρήσης πριν χρησιμοποιήσετε τη συσκευή. Η μη τήρηση των οδηγιών αυτών μπορεί να προκαλέσει τραυματισμούς και βλάβες στη συσκευή.

Ο κατασκευαστής δεν θεωρείται υπεύθυνος για βλάβες που ενδέχεται να προκύψουν από μη τήρηση των οδηγιών χρήσης.



Σημείωση:

Φυλάξτε σε ασφαλές σημείο τις οδηγίες. Αν η μηχανή παραχωρηθεί σε άλλα άτομα θα πρέπει να παραδοθούν και οι οδηγίες χρήσης.

ΕΙΣΑΓΩΓΗ

Σας ευχαριστούμε που επιλέξατε την αυτόματη μηχανή για τον καφέ και για το καπουτσίνο.

Σας ευχόμαστε καλή διασκέδαση με τη νέα σας συσκευή. Θα χρειαστείτε μερικά λεπτά για να διαβάσετε τις παρούσες οδηγίες χρήσης. Με τον τρόπο αυτό θα αποφύγετε τους κινδύνους ή τις βλάβες στη μηχανή.

Γράμματα εντός παρένθεσης

Οι χαρακτηρισές μέσα σε παρένθεση αναφέρονται στη λεζάντα περιγραφής της συσκευής (σελ. 2-3).

Προβλήματα και επιδιορθώσεις

Σε περίπτωση προβλημάτων, προσπαθήστε να τα λύσετε ακολουθώντας τις οδηγίες που αναφέρουν οι παράγραφοι "Σημασία των λυχνιών" στη σελ. 66 και "Επίλυση προβλημάτων" στην σελ. 67

Αν αυτές δεν φέρουν αποτέλεσμα ή για περισσότερες πληροφορίες, συνιστάται να απευθυνθείτε στο Σέρβις πελατών τηλεφωνώντας στον αριθμό που υποδεικνύει το φύλλο «υποστήριξη πελατών».

Αν η χώρα σας δεν αναφέρεται στο φύλλο, τηλεφωνήστε στον αριθμό που υποδεικνύει η εγγύηση. Για τυχόν επιδιορθώσεις, απευθυνθείτε αποκλειστικά στην Τεχνική Υποστήριξη της De'Longhi. Οι διευθύνσεις αναφέρονται στο πιστοποιητικό εγγύησης που συνοδεύει τη συσκευή.

ΠΕΡΙΓΡΑΦΗ

Περιγραφή της συσκευής











(σελ. 3 - Α)





- A1. Καπάκι δοχείου κόκκων
- A2. Καπάκι χωνιού αλεσμένου καφέ
- A3. Δοχείο για καφέ σε κόκκους
- A4. Χωνί για προ-αλεσμένο καφέ
- A5. Πλήκτρο : για να ανάψετε ή να σβήσετε τη συσκευή (stand by).
- A6. Επιφάνεια φλιτζανιών
- A7. Εξάρτημα παρασκευής καπουτσίνο (αφαιρούμενο)
- A8. Μπλεκ ζεστού νερού και ατμού (αφαιρούμενο)
- A9. Στόμιο καφέ (ρυθμιζόμενο ύψους)
- A10. Δίσκος συλλογής συμπυκνώματος
- A11. Δίσκος στήριξης φλιτζανιών
- A12. Δείκτης στάθμης νερού στο δοχείο συλλογής σταγόνων
- A13. Δίσκος συλλογής σταγόνων
- A14. Δοχείο για κατακάθια καφέ
- A15. Γενικός διακόπτης (ON/OFF)
- A16. Θυρίδα εγχυτή
- A17. Εγχυτήρας
- A18. Δοχείο νερού
- A19. Θήκη φίλτρου αποσκλήρυνσης νερού
- A20. Καπάκι δοχείου νερού
- A21. Διακόπτης ρύθμισης βαθμού άλωσης
- A22. Ηλεκτρικό καλώδιο

Περιγραφή του πίνακα ελέγχου

(σελ. 2 - Β)

Ορισμένα εικονίδια του πίνακα έχουν διπλή λειτουργία: που υποδεικνύεται μεταξύ παρένθεσης, μέσα στην περιγραφή.

- B1. Κουμπί παροχής ατμού/ζεστού νερού 
- B2. Εικονίδιο : για να ετοιμάσετε 1 φλιτζάνι καφέ δυνατό.
- B3. Λυχνία  που αναβοσβήνει: Η μηχανή δεν ζεσταίνει
- B4. Λυχνία :
 - σταθερή: εισάγετε ξανά το δοχείο για τα κατακάθια (A15)
 - αναβοσβήνει: αν χρειάζεται αδειάστε το δοχείο για τα κατακάθια
- B5. Λυχνία : γέμισμα του δοχείου νερού (A18)
- B6. Λυχνία : γενικός συναγερμός
- B7. Λυχνία  που αναβοσβήνει: θα πρέπει να προχωρήσετε σε καθαρισμό των αλάτων
- B8. Εικονίδιο : για να ετοιμάσετε 2 φλιτζάνια ελαφρύ καφέ.
- B9. Κουμπί επιλογής γεύσης του καφέ 
- B10. Εικονίδιο : για το ξέβγαλμα (Στις εργασίες προγραμματισμού: πατήστε για να βγείτε από τον προγραμματισμό σε εξέλιξη)
- B11. Εικονίδιο : για να ετοιμάσετε 1 φλιτζάνι καφέ ελαφρύ.

- B12. Εικονίδιο :
 - σταθερή: για να ενεργοποιήσετε τη λειτουργία ατμού (Στις εργασίες προγραμματισμού: πατήστε για να επιβεβαιώσετε τον προγραμματισμό)
 - αναβοσβήνει: θα πρέπει να στρέψετε το κουμπί ατμού/ζεστού νερού (B1)
- B13. Εικονίδιο : για να προετοιμάσετε ένα φλιτζάνι καφέ LONG (Στις εργασίες προγραμματισμού: πατήστε για να διατρέξετε τις διάφορες επιλογές/ρυθμίσεις))
- B14. Εικονίδιο : για να ετοιμάσετε 2 φλιτζάνια δυνατό καφέ.
- B15. Εικονίδιο : για να ετοιμάσετε DOPPIO+ καφέ

Περιγραφή των εξαρτημάτων

(σελ. 2 - C)

- C1. Μεζούρα για τον προαλεσμένο καφέ
- C2. Πινέλο για τον καθαρισμό
- C3. Φίλτρο αποσκλήρυνσης (*μόνο σε ορισμένα μοντέλα)
- C4. Ταινία αντίδρασης "Total Hardness Test"
- C5. Διάλυμα αφαίρεσης αλάτων

ΠΡΟΚΑΤΑΡΤΙΚΕΣ ΕΡΓΑΣΙΕΣ

Έλεγχος της συσκευής

Αφού αφαιρέσετε τη συσκευασία, βεβαιωθείτε για την ακεραιότητα της συσκευής και την παρουσία όλων των αξεσουάρ. Μη χρησιμοποιείτε τη συσκευή παρουσία εμφανών βλαβών. Απευθυνθείτε στο Σέρβις της De'Longhi.

Εγκατάσταση της συσκευής



Προσοχή!

Κατά την εγκατάσταση της συσκευής θα πρέπει να τηρήσετε τις παρακάτω προειδοποιήσεις ασφαλείας:

- Η συσκευή εκπέμπει θερμότητα στον περιβάλλοντα χώρο. Αφού τοποθετήσετε τη μηχανή πάνω στην επιφάνεια εργασίας, βεβαιωθείτε ότι παραμένει ελεύθερος χώρος, βεβαιωθείτε ότι παραμένει ελεύθερος χώρος για περίπου 3εκ. ανάμεσα στις επιφάνειες της συσκευασίας, τα πλαϊνά μέρη και ελεύθερος χώρος για τουλάχιστον 15εκ. πάνω από το μηχανήμα του καφέ.
- Η τυχόν διείσδυση νερού στη μηχανή μπορεί να προκαλέσει βλάβη. Μην τοποθετείτε τη μηχανή κοντά σε βρύσες νερού ή σε νεροχύτες.
- Η μηχανή μπορεί να υποστεί βλάβη αν παγώσει το νερό στο εσωτερικό της. Μην τοποθετείτε τη μηχανή σε περιβάλλον όπου η θερμοκρασία μπορεί να κατέβει κάτω τη σημείου ψύξης.
- Τοποθετήστε το καλώδιο τροφοδοσίας με τρόπο ώστε να μην υποστεί βλάβες από αιχμηρές γωνίες ή από την επαφή με ζεστές επιφάνειες (για παράδειγμα ηλεκτρικές πλάκες).

Σύνδεση της συσκευής



Προσοχή!

Βεβαιωθείτε ότι η τάση του ηλεκτρικού δικτύου αντιστοιχεί σε εκείνη που υποδεικνύει η ετικέτα με τα στοιχεία της συσκευής.

Συνδέστε τη συσκευή μόνο σε μια πρίζα που έχει τοποθετηθεί σωστά, με ελάχιστη δυναμικότητα 10Α και αποτελεσματική γείωση.

Σε περίπτωση ασυμβατότητας μεταξύ της πρίζας και τους φως της συσκευής, απευθυνθείτε σε εξουσιοδοτημένο προσωπικό για την αντικατάσταση της πρίζας.



Πρώτη έναρξη λειτουργίας της συσκευής



Σημείωση:

- Η συσκευή έχει ελεγχθεί στο εργοστάσιο χρησιμοποιώντας καφέ κατά συνέπεια είναι φυσικό να υπάρχουν λίγα ίχνη καφέ στο μύλο. Πάντως σας εγγυώμαστε ότι το μηχανήμα αυτό είναι καινούριο.
- Συνιστάται να ρυθμίσετε το συντομότερο δυνατό τη σκληρότητα του νερού ακολουθώντας τη διαδικασία που περιγράφει η παράγραφος "Προγραμματισμός σκληρότητας νερού" (σελ. 64).

Προχωρήστε ακολουθώντας τις οδηγίες που υποδεικνύονται:

1. Αφαιρέστε το δοχείο του νερού (εικ.1), γεμίστε το μέχρι τη γραμμή MAX με φρέσκο νερό (εικ.2), στη συνέχεια εισάγετε το ίδιο το δοχείο.
2. Κάτω από το εξάρτημα για καπουτσίνο τοποθετήστε ένα δοχείο ελάχιστης χωρητικότητας 100 ml (εικ.3).
3. Συνδέστε στη συσκευή στο ηλεκτρικό δίκτυο και πατήστε το γενικό διακόπτη στο πλάι της συσκευής (εικ.4).
4. Πατήστε το πλήκτρο  (A5) (εικ. 5).
5. Στον πίνακα ελέγχου αναβοσβήνει η λυχνία  (εικ.6).
6. Στρέψτε το κουμπί του ατμού στη θέση "1" (εικ. 7): η συσκευή παρέχει νερό στο σύστημα παρασκευής καπουτσίνο.
7. Όταν η παροχή διακόπτεται ατιμωτάτα, επαναφέρετε το κουμπί ατμού στη θέση "0".

Η συσκευή σβήνει.

Για να τη χρησιμοποιήσετε, πατήστε ξανά το πλήκτρο  (A5)



Σημείωση:

- Κατά την πρώτη χρήση, θα πρέπει να κάνετε 4-5 καφέδες για να δώσετε η μηχανή ένα ικανοποιητικό αποτέλεσμα.

ΕΝΑΡΞΗ ΤΗΣ ΣΥΣΚΕΥΗΣ



Σημαντικό!



- Πριν ανάψετε τη συσκευή, βεβαιωθείτε ότι ο γενικός διακόπτης έχει πατηθεί (εικ.4).
- Κάθε φορά που ανάβετε τη συσκευή, εκτελείται αυτόματα ένας κύκλος προθέρμανσης και ξεβγάλματος ο οποίος δεν

μπορεί να διακοπεί. Η συσκευή είναι έτοιμη για χρήση μόλις ολοκληρωθεί ο κύκλος αυτός.



Κίνδυνος εγκαυμάτων!

Κατά το ξέβγαλμα από τα στόμια του συστήματος παροχής καφέ τρέχει λίγο ζεστό νερό που θα πρέπει να συλλεχθεί στο δοχείο συλλογής σταγόνων που βρίσκεται από κάτω. Δώστε προσοχή ώστε να μην έρθετε σε επαφή με πίδακες νερού.

- Για να ανάψετε τη συσκευή, πιέστε το πλήκτρο  (εικ.5): η λυχνία  (B3) αναβοσβήνει μέχρι η συσκευή να εκτελέσει τη θέρμανση και το αυτόματο ξέπλυμα (με αυτόν τον τρόπο εκτός του ότι θερμαίνεται ο λέβητας, η μηχανή αφήνει το νερό να τρέξει στους εσωτερικούς αγωγούς έτσι ώστε να θερμανθούν και αυτοί).

Η συσκευή έχει τη σωστή θερμοκρασία όταν η λυχνία  σβήσει και ανάψουν οι λυχνίες που αφορούν την παρασκευή των ροφημάτων.



ΣΒΗΣΙΜΟ ΤΗΣ ΜΗΧΑΝΗΣ

Κάθε φορά που σβήνεται τη συσκευή, εκτελείται αυτόματα ξέβγαλμα, αν έχει ετοιμαστεί καφές.



Κίνδυνος εγκαυμάτων!

Κατά το ξέβγαλμα από τα στόμια του συστήματος παροχής καφέ τρέχει λίγο ζεστό νερό. Δώστε προσοχή ώστε να μην έρθετε σε επαφή με πίδακες νερού.

- Για να ανάψετε τη συσκευή, πιέστε το πλήκτρο  (εικ.5).
- Στην οθόνη αναβοσβήνει η λυχνία  (B3) για να δείξει ότι η συσκευή σβήνει.



Σημαντικό!

Αν η συσκευή δεν χρησιμοποιείται για παρατεταμένη περίοδο, αποσυνδέστε την από το ρεύμα:

- Σβήστε πρώτα τη συσκευή, πατώντας το πλήκτρο  (εικ.5)
- πατήστε το γενικό διακόπτη που βρίσκεται δίπλα στη συσκευή (εικ.4).



Προσοχή!



Μην πατάτε ποτέ το γενικό διακόπτη όταν η συσκευή είναι αναμμένη.

ΡΥΘΜΙΣΗ ΤΗΣ ΣΚΛΗΡΟΤΗΤΑΣ ΤΟΥ ΝΕΡΟΥ



Για τις οδηγίες που αφορούν τη ρύθμιση της σκληρότητας του νερού, ανατρέξτε στη σελίδα .

ΡΥΘΜΙΣΗ ΤΗΣ ΘΕΡΜΟΚΡΑΣΙΑΣ

Αν επιθυμείτε να τροποποιήσετε τη θερμοκρασία του νερού (χαμηλή, μέση, μέγιστη) με την οποία παρέχεται ο καφές, προχωρήστε με τον ακόλουθο τρόπο:

1. Με τη μηχανή σβηστή (standby) αλλά με το γενικό διακόπτη πατημένο (εικ.4)
2. κρατήστε πατημένο το εικονίδιο  (B2) μέχρι να ανάψουν οι λυχνίες στον πίνακα ελέγχου (B)
3. πατήστε το εικονίδιο  (B13) για να επιβεβαιώσετε τη θερμοκρασία που επιθυμείτε:

	χαμηλή
 	μέση
  	υψηλή
   	μέγιστη



4. Πατήστε το εικονίδιο  (B12) για να επιβεβαιώσετε (ή  (B10) για να βγείτε χωρίς τροποποιήσεις). Οι λυχνίες/εικόνες σβήνουν.

Με τον τρόπο αυτό επαναπρογραμματίζετε τη θερμοκρασία.

ΑΥΤΟΜΑΤΟ ΣΒΗΣΙΜΟ

Μπορείτε να τροποποιήσετε τη διαφορά χρόνου έτσι ώστε να βεβαιωθείτε ότι η συσκευή θα σβήνει μετά από 15 ή 30 λεπτά ή μετά από 1, 2 ή 3 ώρες αδράνειας.

Για να προγραμματίσετε το αυτόματο σβήσιμο, προχωρήστε με τον ακόλουθο τρόπο:

1. Με τη μηχανή σβηστή (standby) αλλά με το γενικό διακόπτη πατημένο (εικ.4)
2. Κρατήστε πατημένο το εικονίδιο  (B8) μέχρι να ανάψουν τα εικονίδια ή οι λυχνίες στον πίνακα ελέγχου (B)
3. Πατήστε το εικονίδιο  (B13) για να επιλέξετε το χρονικό διάστημα που επιθυμείτε:

	15 λεπτά
 	30 λεπτά
  	1 ώρα
   	2 ώρες
    	3 ώρες







4. Πατήστε το εικονίδιο  (B12) για να επιβεβαιώσετε (ή  (B10) για να βγείτε χωρίς τροποποιήσεις). Οι λυχνίες/εικόνες σβήνουν.

Με τον τρόπο αυτό επαναπρογραμματίζονται οι χρόνοι για το αυτόματο σβήσιμο.

ΕΞΟΙΚΟΝΟΜΗΣΗ ΕΝΕΡΓΕΙΑΣ

Με αυτή τη λειτουργία μπορείτε να ενεργοποιήσετε ή να απενεργοποιήσετε τη λειτουργία εξοικονόμησης ενέργειας. Το

μηχάνημα έχει ρυθμιστεί ως προεπιλογή από το εργοστάσιο, εξασφαλίζοντας στο αναμμένο μηχάνημα, χαμηλότερη κατανάλωση ενέργειας, βάσει των ευρωπαϊκών οδηγιών εν ισχύ. Εάν επιθυμείτε να αλλάξετε τη ρύθμιση, προχωρήστε με τον παρακάτω τρόπο:

1. Με το μηχάνημα σβηστό (standby) αλλά με την γενικό διακόπτη πατημένο (εικ.4);
2. Κρατήστε πατημένη την εικόνα  (B13) μέχρι να ανάψουν οι εικόνες τις λυχνίες  (B3) αν η εξοικονόμησης ενέργειας είναι ενεργή.
3. Πατήστε ξανά επάνω στην  για να ενεργοποιήσετε (ανάβει η λυχνία  (B3)) ή να απενεργοποιήσετε (σβήνει η λυχνία  (B3)) την εξοικονόμησης ενέργειας.
4. Πατήστε την εικόνα  για επιβεβαίωση  για να βγείτε χωρίς επιβεβαίωση). Οι λυχνίες/εικόνες σβήνουν.



Η ρύθμιση εξοικονόμησης έχει επαναπρογραμματιστεί.

Σημαντικό!

- Στον τρόπο λειτουργίας εξοικονόμησης ενέργειας η συσκευή απαιτεί ορισμένα δευτερόλεπτα αναμονής πριν την παροχή του πρώτου καφέ, γιατί θα πρέπει να προθερμανθεί.

ΕΡΓΟΣΤΑΣΙΑΚΕΣ ΡΥΘΜΙΣΕΙΣ (RESET)

Με αυτή τη λειτουργία αποκαθίστανται όλες οι ρυθμίσεις (θερμοκρασίας, αυτόματο σβήσιμο, σκληρότητα νερού, εξοικονόμηση και όλοι οι προγραμματισμοί των ποσοτήτων επιστρέφοντας στις εργοστασιακές ρυθμίσεις).

1. Με τη μηχανή σβηστή (standby) αλλά με το γενικό διακόπτη πατημένο (εικ.4)
2. Κρατήστε πατημένο το εικονίδιο  (B15) μέχρι να ανάψουν τα εικονίδια στον πίνακα ελέγχου (B)
3. Πατήστε το εικονίδιο  (B12) για επιστροφή στις εργοστασιακές ρυθμίσεις (ή  (B10) για να βγείτε χωρίς τροποποιήσεις). Οι εικόνες σβήνουν.

Οι ρυθμίσεις και η ποσότητα επιστρέφουν στις εργοστασιακές ρυθμίσεις.

ΠΡΟΕΤΟΙΜΑΣΙΑ ΚΑΦΕ

Επιλογή γεύσης του καφέ

Ρυθμίστε το κουμπί επιλογής της γεύσης του καφέ (B9) για να ρυθμίσετε τη γεύση που επιθυμείτε: Όσο στρέψετε δεξιόστροφα τόσο μεγαλύτερη θα είναι η ποσότητα του καφέ σε κόκκους που θα αλέσει το μηχάνημα και έτσι πιο δυνατό θα είναι και το άρωμα του καφέ. Με το διακόπτη στη θέση MIN επιτυγχάνετε έναν πολύ ελαφρύ καφέ. Με το διακόπτη στη θέση MAX επιτυγχάνετε έναν πολύ δυνατό καφέ.

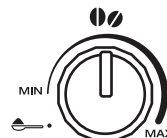

i Σημείωση:



- Στην πρώτη χρήση θα πρέπει να προχωρήσετε με προσπάθειες και να κάνετε αρκετούς καφέδες για να εντοπίσετε τη σωστή θέση του κουμπιού.
- Δώστε προσοχή ώστε να μην στρέψετε πάρα πολύ προς το MAX, διαφορετικά υπάρχει ο κίνδυνος να έχετε πολύ αργή παροχή (με σταγόνες), κυρίως όταν απαιτούνται δύο φλιτζάνια καφέ ταυτόχρονα.

Επιλογή ποσότητας καφέ στο φλιτζάνι

Η μηχανή έχει προρυθμιστεί από το εργοστάσιο για να φτιάχνει αυτόματα τις παρακάτω ποσότητες καφέ:

καφές:	εικονίδιο	π α ρ ε χ ό μ ε ν η ποσότητα
1 δυνατό καφέ		(≈40ml)
1 ελαφρύ καφέ		(≈120ml)
2 δυνατοί καφέδες		(≈40ml) x2
2 ελαφροί καφέδες		(≈120ml) x2

Αν επιθυμείτε να τροποποιήσετε την ποσότητα καφέ (που παρέχει η συσκευή αυτόματα στο φλιτζάνι), προχωρήστε ως εξής:

- πατήστε και κρατήστε πατημένη το εικονίδιο  (B2) ή  (B6) κατά την οποία θέλετε να τροποποιήσετε τη γέυση μέχρις ότου αναβοσβήνει το ίδιο εικονίδιο και όλες οι λυχνίες συναγερμού αναβοσβήνουν 4 φορές: η μηχανή αρχίζει την παροχή καφέ: αφήστε το εικονίδιο.
- όταν ο καφές στο φλιτζάνι φτάσει το επιθυμητό επίπεδο, πατήστε ξανά το ίδιο πλήκτρο για να αποθηκεύσετε τη νέα ποσότητα.

Σε αυτό το σημείο, πατώντας αυτό το πλήκτρο, η συσκευή έχει αποθηκεύσει τις νέες ρυθμίσεις.

i Σημαντικό!

Ο προγραμματισμός ενός φλιτζανιού έχει προγραμματιστεί και για την ποσότητα καφέ που αντιστοιχεί σε δύο φλιτζάνια.

Ρύθμιση του μύλου του καφέ

Ο μύλος του καφέ δεν πρέπει να ρυθμιστεί, τουλάχιστον στην αρχή, γιατί έχει ήδη προ-ρυθμιστεί στο εργοστάσιο έτσι ώστε να επιτευχθεί η σωστή παροχή του καφέ. Ωστόσο, αν αφού έχετε φτιάξει τους πρώτους καφέδες, η παροχή δεν είναι αρκετά "γεμάτη" και με λίγο καϊμάκι ή πολύ αργή (σε σταγόνες) θα πρέπει να διορθώσετε το κουμπί ρύθμισης στο βαθμό αλέσματος (εικ.8).

i Σημαντικό!

Ο διακόπτης ρύθμισης πρέπει να περιστρέφεται μόνον όταν ο μύλος λειτουργεί.



Αν ο καφές βγαίνει πολύ αργά ή δεν βγαίνει καθόλου, στρέψτε δεξιόστροφα μία φορά προς τον αριθμό 7.

Για πιο αργή παροχή πιο "γεμάτου" καφέ και για να βελτιωθεί η όψη της κρέμας, γυρίστε το διακόπτη αριστερόστροφα κατά μία θέση αριθμός 1 (όχι περισσότερες από μία θέσεις τη φορά, διαφορετικά ο καφές θα βγει σε σταγόνες). Το αποτέλεσμα αυτής της διόρθωσης γίνεται αντιληπτό μόνο μετά την παρασκευή τουλάχιστον 2 διαδοχικών καφέδων.

Αν μετά από αυτή τη ρύθμιση δεν έχετε το επιθυμητό αποτέλεσμα, θα πρέπει να επαναλάβετε τις διορθώσεις περιστρέφοντας τη λαβή κατά μία ακόμη θέση.

Συμβουλές για πιο ζεστό καφέ

Για πιο ζεστό καφέ σας συμβουλευόμαστε:

- προχωρήστε σε ξέβγαλμα πριν την παροχή, πατώντας το εικονίδιο  (B10)
- ζεστάνετε με το ζεστό νερό τα φλιτζάνια (χρησιμοποιήστε τη λειτουργία ζεστό νερό)
- αυξήστε τη θερμοκρασία του καφέ όπως φαίνεται την προηγούμενη παράγραφο (σελ.57).

Προετοιμασία του καφέ χρησιμοποιώντας καφέ σε κόκκους

! Προσοχή!

Μη χρησιμοποιείτε καραμελωμένους κόκκους καφέ γιατί μπορεί να κολλήσουν στο μύλο και να τον καταστήσουν άχρηστο ή να του προκαλέσουν βλάβη.

1. Εισάγετε τον καφέ σε κόκκους στην αντίστοιχη θήκη (εικ. 9).
2. Τοποθετήστε κάτω από το σύστημα παροχής καφέ:
 - 1 φλιτζάνι εάν επιθυμείτε 1 καφέ (εικ. 10).
 - 2 φλιτζάνια, αν επιθυμείτε 2 καφέδες (εικ. 14)
3. Χαμηλώστε το σωληνάκι ώστε να το προσεγγίσετε όσο περισσότερο γίνεται στο φλιτζάνι: Με τον τρόπο αυτό επιτυγχάνετε καλύτερη κρέμα (εικ. 12).
4. Πατήστε το αντίστοιχο εικονίδιο στην επιθυμητή παροχή:

καφές:	εικονίδιο
1 δυνατό καφέ	
1 ελαφρύ καφέ	
2 δυνατοί καφέδες	
2 ελαφροί καφέδες	

5. Η προετοιμασία αρχίζει και στον πίνακα ελέγχου παραμένει αναμμένη η λυχνία που αντιστοιχεί στο πλήκτρο που επιλέξατε.

Μόλις ολοκληρωθεί η προετοιμασία, η μηχανή είναι έτοιμη για νέα χρήση.



Σημείωση:

- Ενώ η συσκευή προετοιμάζει τον καφέ, η παροχή μπορεί να σταματήσει ανά πάσα στιγμή πατώντας οποιοδήποτε πλήκτρο.
- Μόλις ολοκληρωθεί η παροχή, αν θέλετε να αυξήσετε την ποσότητα του καφέ στο φλιτζάνι, μπορείτε απλά να κρατήσετε πατημένο (για 3 δευτερόλεπτα) ένα από τα κουμπιά παροχής καφέ.

Μόλις ολοκληρωθεί η προετοιμασία, η μηχανή είναι έτοιμη για νέα χρήση.



Προσοχή!

- Αν ο καφές βγαίνει σε σταγόνες ή πολύ ελαφρύς με λίγη κρέμα ή πολύ κρύος, διαβάστε τις συμβουλές που αναφέρονται στο κεφάλαιο «Επίλυση προβλημάτων» (σελ. 67).
- Κατά τη διάρκεια της χρήσης, στον πίνακα ελέγχου μπορεί να ανάψουν λυχνίες των οποίων η σημασία αναφέρεται στην παράγραφο "Σημείωση των λυχνιών" (σελ. 66).
- Για πιο ζεστό καφέ, ανατρέξτε στην παράγραφο "Συμβουλές για πιο ζεστό καφέ" (σελ.59).

Προετοιμασία του καφέ χρησιμοποιώντας αλεσμένο καφέ





Προσοχή!

- Μην εισάγετε ποτέ καφέ σε κόκκους στο χωνί του αλεσμένου καφέ, διαφορετικά το μηχάνημα μπορεί να καταστραφεί.
- Μη βάζετε ποτέ προαλεσμένο καφέ με το μηχάνημα σβηστό, για να αποφύγετε το διασκορπισμό του στο εσωτερικό βρωμίζοντας το. Σε αυτή την περίπτωση η συσκευή θα μπορούσε να υποστεί βλάβη.
- Μη βάζετε ποτέ ποσότητα μεγαλύτερη από 1 δόση, διαφορετικά, το εσωτερικό του μηχανήματος μπορεί να λερωθεί ή το χωνί μπορεί να βουλώσει.



Σημαντικό!

Αν χρησιμοποιείτε αλεσμένο καφέ, μπορείτε να ετοιμάσετε μόνο ένα φλιτζάνι τη φορά.

1. Βεβαιωθείτε ότι η συσκευή είναι αναμμένη.
2. Στρέψτε το κουμπί  (B9) αριστερόστροφα στη θέση  .
3. Ανοίξτε το καπάκι του χωνιού του προαλεσμένου καφέ.
4. Βεβαιωθείτε ότι το χωνί δεν έχει φράξει και στη συνέχεια εισάγετε μια κοφτή μεζούρα προ-αλεσμένου καφέ (εικ. 13).



5. Τοποθετήστε ένα φλιτζάνι κάτω από το σύστημα παροχής καφέ (εικ. 10).
6. Πατήστε το πλήκτρο παροχής 1 φλιτζανιού  (B2).
7. Η προετοιμασία αρχίζει.



Σημαντικό!



Αν ο τρόπος "Energy Saving" (Εξοικονόμηση ενέργειας) είναι ενεργός, η παροχή του πρώτου καφέ μπορεί να απαιτήσει ορισμένα δευτερόλεπτα αναμονής.

Προετοιμασία του DOPPIO+ καφέ χρησιμοποιώντας καφέ σε κόκκους

Ακολουθήστε τις οδηγίες της παραγράφου "Προετοιμασία του καφέ χρησιμοποιώντας καφέ σε κόκκους" για την προετοιμασία της συσκευής και πατήστε το εικονίδιο  (B15).

Προσωπική επιλογή ποσότητας καφέ DOPPIO+

Η συσκευή είναι ρυθμισμένη από το εργοστάσιο για παραγωγή περίπου 120ml καφέ ΔΙΠΛΟ+. Εάν θέλετε να αλλάξετε αυτή την επιλογή, προχωρήστε με τον ακόλουθο τρόπο:

1. Τοποθετήστε ένα αρκετά μεγάλο φλιτζάνι ή ποτήρι κάτω από τα μπεκ του εγχυτή καφέ.
2. Πατήστε και κρατήστε πατημένο το εικονίδιο  (B15) μέχρις ότου αναβοσβήνει το ίδιο εικονίδιο και όλες οι λυχνίες συναγερμού να αναβοσβήνουν 4 φορές:
3. Αφήστε το εικονίδιο  : η συσκευή αρχίζει την παροχή καφέ.
4. Μόλις ο καφές στο φλιτζάνι φτάσει στο επιθυμητό σημείο, πατήστε και πάλι το εικονίδιο .

Σε αυτό το σημείο η ποσότητα καφέ στο φλιτζάνι έχει προγραμματιστεί βάσει της νέας ρύθμισης.



Σημαντικό!





Η ελάχιστη ποσότητα που μπορεί να προγραμματιστεί είναι περίπου 80 ml.
Η μέγιστη ποσότητα που μπορεί να προγραμματιστεί είναι περίπου 120 ml.

Προετοιμασία του καφέ LONG χρησιμοποιώντας καφέ σε κόκκους

Ακολουθήστε τις οδηγίες της παραγράφου "Προετοιμασία του καφέ χρησιμοποιώντας καφέ σε κόκκους" για την προετοιμασία της συσκευής και πατήστε το εικονίδιο  (B13).



Προετοιμασία του καφέ LONG χρησιμοποιώντας προαλεσμένο καφέ

1. Ακολουθήστε τις οδηγίες όπως αναφέρουν τα σημεία 1-2-3-4 της παραγράφου «Προετοιμασία του καφέ χρησιμοποιώντας προαλεσμένο καφέ» στη συνέχεια πατήστε την εικόνα  (B13);

2. Η συσκευή ξεκινά την παροχή καφέ. Στα μισά της προετοιμασίας, η λυχνία  ανάβει, ενώ η λυχνία  και η εικόνα  αναβοσβήνουν;
3. Τοποθετήστε στο χωνί τον προλαεσμένο καφέ;
4. Πιέστε το εικονίδιο  : η προετοιμασία ξαναρχίζει.

Προσωπική επιλογή ποσότητας καφέ LONG

Η συσκευή είναι ρυθμισμένη από το εργοστάσιο για παραγωγή περίπου 200ml καφέ LONG. Εάν θέλετε να αλλάξετε αυτή την επιλογή, προχωρήστε με τον ακόλουθο τρόπο:

1. Τοποθετήστε ένα αρκετά μεγάλο φλιτζάνι ή ποτήρι κάτω από τα μπκε του εγχυτή καφέ.
2. Πατήστε και κρατήστε πατημένη το εικονίδιο  (B13) μέχρις ότου αναβοσβήνει το ίδιο εικονίδιο και όλες οι λυχνίες συναγερμού να αναβοσβήνουν 4 φορές;
3. Αφήστε το εικονίδιο  : η συσκευή αρχίζει την παροχή καφέ.
4. Μόλις ο καφές στο φλιτζάνι φτάσει στο επιθυμητό σημείο, πατήστε και πάλι το εικονίδιο  .

Σε αυτό το σημείο η ποσότητα καφέ στο φλιτζάνι έχει προγραμματιστεί βάσει της νέας ρύθμισης.

ΠΡΟΕΤΟΙΜΑΣΙΑ ΓΙΑ ΚΑΠΟΥΤΣΙΝΟ









Κατά τη διάρκεια των προετοιμασιών βγαίνει ατμός: προσοχή για να αποφύγετε τα εγκαύματα.

1. Για το καπουτσίνο, ετοιμάστε καφέ σε ένα μεγάλο φλιτζάνι.
2. Γεμίστε ένα δοχείο, κατά προτίμηση με λαβή για να μην καείτε, με περίπου 100 γραμμάρια γάλακτος για κάθε καπουτσίνο που θέλετε να ετοιμάσετε. Στην επιλογή των διαστάσεων του δοχείου λάβετε υπόψη ότι ο όγκος θα αυξηθεί κατά 2 ή 3 φορές.



Για πιο γεμάτο και πλούσιο καϊμάκι, χρησιμοποιήστε πλήρως αποβουτυρωμένο ή ημιαποβουτυρωμένο γάλα και σε θερμοκρασία ψυγείου (περίπου 5° C). Για να αποφύγετε το γάλα με λίγο αφρόγαλα, ή με μεγάλες φούσκες, καθαρίζετε πάντα το εξάρτημα όπως περιγράφει η παράγραφος "Καθαρισμός εξαρτήματος παρασκευής καπουτσίνο μετά τη χρήση".

3. Το εξάρτημα παρασκευής καπουτσίνο μπορεί να περιστραφεί ελαφρά προς το εξωτερικό, για να μπορείτε να χρησιμοποιήσετε δοχεία κάθε διάστασης.
4. Βυθίστε το εξάρτημα στο δοχείο του γάλακτος με προσοχή ώστε να μη βυθιστεί το δακτύλιο μαύρου χρώματος.
5. Πατήστε το εικονίδιο  (B12). Η λυχνία  (B3) αναβοσβήνει και δείχνει ότι η συσκευή ζεσταίνεται

6. Όταν η συσκευή είναι σε θερμοκρασία, σβήνει η λυχνία  και το εικονίδιο  αναβοσβήνει.
7. Στη συνέχεια, στρίψτε τη λαβή νερού ζεστό/ατμός  (B1) στη θέση I. Για πιο κρεμώδη αφρό στρέψτε το δοχείο με αργές κινήσεις από κάτω προς τα πάνω. (Συνιστάται η παροχή ατμού για όχι περισσότερα από 3 λεπτά συνεχόμενα)
8. Μόλις επιτύχετε τον αφρό που επιθυμείτε, διακόψτε την παροχή του ατμού στρέφοντας το κουμπί στη θέση 0. Το εικονίδιο  αναβοσβήνει.
9. Για να βγείτε από τη λειτουργία ατμού, πατήστε το πλήκτρο  .



Διακόψτε τον ατμό, πριν αφαιρέσετε το δοχείο του γάλακτος με το αφρόγαλα ώστε να αποφύγετε καψίματα που μπορεί να προκαλέσουν οι πίδακες του καυτού γάλακτος.

11. Προσθέστε στον καφέ που έχετε προετοιμάσει την κρέμα. Το καπουτσίνο είναι έτοιμο: προσθέστε ζάχαρη κατά βούληση και, αν θέλετε, πασπαλίστε τον αφρό με λίγο κακάο σε σκόνη.



Αν ο τρόπος "Energy Saving" (Εξοικονόμηση ενέργειας) είναι ενεργός, η παροχή του ατμού μπορεί να απαιτήσει ορισμένα δευτερόλεπτα αναμονής.

Καθαρισμός του εξαρτήματος για καπουτσίνο μετά τη χρήση

Καθαρίστε το εξάρτημα παρασκευής καπουτσίνο κάθε φορά που χρησιμοποιείτε για να αποφύγετε να υπάρξουν υπολείμματα γάλακτος ή να φράξει.



Κατά τη διάρκεια του καθαρισμού, από το εξάρτημα βγαίνει λίγο ζεστό νερό. Δώστε προσοχή ώστε να μην έρθετε σε επαφή με πίδακες νερού.

1. Αφήστε το νερό να διαρρέυσει, στρέφοντας το κουμπί του ζεστού νερού/ατμού  (B1) στη θέση I. Στη συνέχεια διακόψτε την παροχή επαναφέροντας το κουμπί ατμού στη θέση 0.
2. Περιμένετε μερικά λεπτά ώστε το εξάρτημα παρασκευής καπουτσίνο να κρυώσει: στρέψτε αριστερόστροφα και αφαιρέστε το εξάρτημα παρασκευής καπουτσίνο προς τα κάτω (εικ.15).
3. Αφαιρέστε το ακροφύσιο προς τα κάτω (εικ. 16).
4. Ελέγχετε ότι οι οπές που δείχνει το βέλος στην εικ.17 δεν έχουν βουλώσει. Εν ανάγκη καθαρίστε με τη βοήθεια μιας καρφίτσας.



6. Τοποθετήστε και πάλι το εξάρτημα για καπουτσίνο στο ακροφύσιο σπρώχνοντας προς τα πάνω και περιστρέφοντάς δεξιόστροφα μέχρι να συνδεθεί.

ΣΥΣΤΗΜΑ ΠΑΡΟΧΗΣ ΖΕΣΤΟΥ ΝΕΡΟΥ



Προσοχή! Κίνδυνος εγκαυμάτων.

Μην αφήνεται τη μηχανή χωρίς επίτηρηση κατά την παροχή του ζεστού νερού. Ο σωλήνας παροχής ζεστού νερού θερμαίνεται κατά τη διάρκεια της παροχής και στη συνέχεια θα πρέπει να τον πιάσετε μόνο από τη λαβή.

1. Τοποθετήστε ένα δοχείο κάτω από το εξάρτημα για καπουτσίνο (όσο πιο κοντά γίνεται ώστε να αποφευχθούν πίδακες).
2. Στρέψτε το κουμπί ζεστού νερού/ατμού  (B1) στη θέση I.
4. Στη συνέχεια διακόψτε με το χέρι την παροχή ζεστού νερού, στρέψτε τη λαβή ζεστού νερού/ατμού  θέση 0.



Σημαντικό!

Αν ο τρόπος "Energy Saving" (Εξοικονόμηση ενέργειας) είναι ενεργός, η παροχή ζεστού νερού και ατμού μπορεί να απαιτήσει ορισμένα δευτερόλεπτα αναμονής.

ΚΑΘΑΡΙΣΜΟΣ

Καθαρισμός της μηχανής

Τα παρακάτω μέρη της συσκευής θα πρέπει να καθαρίζονται τακτικά:

- δοχείο για κατακάθια καφέ (A14).
- λεκάνη συλλογής σταγονιδίων (A13).
- δοχείο νερού (A18).
- στόμιο σωληνακίου καφέ (A9),
- εξάρτημα παρασκευής καπουτσίνο (A8)
- χωνί για την εισαγωγή προλαεσμένου καφέ (A2).
- ο εγχυτήρας (A17) προσβάσιμος αφού ανοίξετε το πορτάκι πρόσβασης (A16).
- πίνακα χειρισμών (B)



Προσοχή!

- Για τον καθαρισμό του μηχανήματος μη χρησιμοποιείτε διαλύτες, στιλβωτικά απορρυπαντικά ή αλκοόλ. Με τις υπεραισθητές μηχανές De'Longhi δεν χρειάζεται να χρησιμοποιείται χημικά πρόσθετα για τον καθαρισμό.
- Μη χρησιμοποιείτε μεταλλικά αντικείμενα για να αφαιρέσετε τα άλατα ή τα κατακάθια καφέ γιατί μπορεί να γρατζουνιστούν οι μεταλλικές ή πλαστικές επιφάνειες.

Καθαρισμός δοχείου για κατακάθια καφέ

Όταν στην οθόνη αναβοσβήνει η λυχνία  θα πρέπει να αδειάσετε το δοχείο για τα κατακάθια και να το καθαρίσετε. Μέχρις ότου καθαριστεί το δοχείο για τα κατακάθια, η συσκευή δεν μπορεί να κάνει καφέ. Η συσκευή επισημαίνει ότι πρέπει να αδειάσετε το δοχείο ακόμη και αν δεν είναι γεμάτο, σε περίπτωση που περάσουν 72 ώρες από την πρώτη προετοιμασία (για να γίνει σωστά η μέτρηση των 72 ωρών, η συσκευή δεν πρέπει να σβήσει καθόλου από τον γενικό διακόπτη).

Για προχωρήσετε σε καθαρισμό (με το μηχάνημα αναμμένο):

- Αφαιρέστε το δοχείο συλλογής σταγόνων (εικ.18) αδειάστε και καθαρίστε.
- Αδειάστε και καθαρίστε με προσοχή το δοχείο με τα κατακάθια (A14) με προσοχή ώστε να αφαιρεθούν όλα τα κατακάθια που μπορεί να έχουν παραμείνει στον πάτο: Το πινέλο μαζί με τη μηχανή (C2) έχει και μια σπάτουλα που είναι κατάλληλη για την εργασία αυτή.
- Ελέγξτε το δοχείο συλλογής συμπεκνώματος (A10) και αν είναι γεμάτο, αδειάστε το (εικ.19).



Προσοχή!

Όταν αφαιρέτε το δοχείο συλλογής σταγόνων θα πρέπει υποχρεωτικά να αδειάζετε πάντα και το δοχείο των υπολειμμάτων του καφέ ακόμη και αν δεν είναι εντελώς γεμάτο. Εάν δεν τον καθαρίσετε, φτιάχνοντας τους επόμενους καφέδες είναι πιθανόν να γεμίσει πάνω από το κανονικό το δοχείο για κατακάθια και να βουλώσει η μηχανή.

Καθαρισμός του δοχείου σταγόνων και του δοχείου συλλογής συμπεκνώματος



Προσοχή!

Το δοχείο συλλογής σταγόνων (A13) διαθέτει έναν πλωτό δείκτη (κόκκινου χρώματος) (A12) της στάθμης του νερού που περιέχει (εικ. 20). Πριν ο δείκτης αρχίσει να προεξέχει από το δίσκο των φλιτζανιών θα πρέπει να τον αδειάσετε και να τον καθαρίσετε, διαφορετικά το νερό μπορεί να ξεχειλίσει από το χείλος και να προκαλέσει βλάβη στη μηχανή, την επιφάνεια ή τη γύρω περιοχή.

Για να αφαιρέσετε το δοχείο συλλογής σταγόνων:

1. Αφαιρέστε το δοχείο συλλογής σταγόνων και το δοχείο των υπολειμμάτων του καφέ (εικ. 18).
2. Αδειάστε το δοχείο συλλογής σταγόνων και το δοχείο των υπολειμμάτων (A14) του καφέ και πλύνετε.
3. Ελέγξτε το δοχείο συλλογής συμπεκνώματος (A10) και αν είναι γεμάτο, αδειάστε το.
4. Τοποθετήστε και πάλι το δοχείο συλλογής σταγόνων και το δοχείο των υπολειμμάτων του καφέ.

Καθαρισμός του εσωτερικού της μηχανής



Κίνδυνος ηλεκτροπληξίας!

Πριν προχωρήσετε στις εργασίες καθαρισμού των εσωτερικών τμημάτων, η μηχανή θα πρέπει να σβήσει (δείτε "Σβήσιμο") και να αποσυνδεθεί από το ηλεκτρικό δίκτυο. Μη βυθίζετε ποτέ τη συσκευή στο νερό.

1. Ελέγχετε τακτικά (περίπου μια φορά το μήνα) ότι το εσωτερικό της μηχανής (στο οποίο έχετε πρόσβαση όταν αφαιρέσετε το δοχείο συλλογής σταγόνων (A13)) δεν είναι βρώμικο. Εν ανάγκη αφαιρέστε τα υπολείμματα του καφέ με το πινέλο και ένα σφουγγάρι (C2) που παρέχονται.
2. Αναρροφήστε όλα τα υπολείμματα με μια ηλεκτρική σκούπα (εικ. 21).

Καθαρισμός της δεξαμενής νερού

1. Καθαρίζετε τακτικά (περίπου μια φορά το μήνα και σε κάθε αντικατάσταση του φίλτρου αποσκλήρυνσης (C3) (εφόσον προβλέπεται) το δοχείο νερού (A18) με ένα υγρό πανί και λίγο ουδέτερο απορρυπαντικό.
2. Αφαιρέστε το φίλτρο (αν υπάρχει) και ξεπλύνετε με καθαρό νερό.
3. Τοποθετήστε και πάλι το φίλτρο (αν προβλέπεται) γεμίστε τη δεξαμενή με φρέσκο νερό και τοποθετήστε και πάλι τη δεξαμενή.
4. (Μόνο μοντέλα με φίλτρο αποσκλήρυνσης). Παροχή περίπου 100ml νερού για την επανενεργοποίηση του φίλτρου.

Καθαρισμός στομιών του εγχυτήρα καφέ

1. Καθαρίζετε τακτικά τα στόμια παροχής του καφέ με ένα σφουγγάρι ή ένα πανί (εικ. 22).
2. Βεβαιωθείτε ότι οι τρύπες της μονάδας παροχής καφέ δεν έχουν βουλώσει. Εν ανάγκη αφαιρέστε τα υπολείμματα του καφέ με μια οδοντογλυφίδα (εικ.22).

Καθαρισμός χωνιού για την εισαγωγή του προλαεσμένου καφέ

Ελέγχετε τακτικά (περίπου μια φορά το μήνα) εάν το χωνί εισαγωγής προλαεσμένου καφέ (A4) έχει βουλώσει. Εν ανάγκη αφαιρέστε τα υπολείμματα του καφέ με το πινέλο (C2) που παρέχεται μαζί.

Καθαρισμός του εγχυτή

Ο εγχυτήρας (A17) πρέπει να καθαρίζεται τουλάχιστον μια φορά το μήνα.



Προσοχή!

Ο εγχυτής δεν μπορεί να αφαιρεθεί όταν η μηχανή είναι αναμμένη.

1. Βεβαιωθείτε ότι η μηχανή έχει εκτελέσει σωστά τη διαδικασία σβήσιματος (βλ. "Σβήσιμο της μηχανής" σελ. 57).
2. Ανοίξτε τη θυρίδα του εγχυτήρα (εικ.23) και τοποθετήστε στη δεξιά πλευρά.
3. Πιέστε προς το εσωτερικό τα δύο κόκκινα πλήκτρα απελευθέρωσης και τραβήξτε ταυτοχρόνως τον εγχυτήρα προς τα έξω (εικ.24).
4. Βυθίστε τον εγχυτήρα επί 5 λεπτά σε νερό και ξεβγάλετε τον κάτω από το βρύση.



Προσοχή!

ΞΕΠΛΥΝΕΤΕ ΜΟΝΟ ΜΕ ΝΕΡΟ

χωρίς απορρυπαντικά – όχι στο πλυντήριο πιάτων

Καθαρίστε τον εγχυτήρα χωρίς απορρυπαντικά γιατί μπορεί να προκαλέσουν βλάβες.

5. Χρησιμοποιώντας το πινέλο (C2), καθαρίστε τυχόν υπολείμματα καφέ στην θέση του εγχυτήρα, που φαίνονται από τη θυρίδα του.
6. Μετά τον καθαρισμό, τοποθετήστε τον εγχυτήρα έτσι ώστε να προσαρμόσει στη βάση (εικ.25). Στη συνέχεια πιέστε στην ένδειξη PUSH έως ότου ασφαλίσει.



Σημαντικό!

Αν ο εγχυτής τοποθετείται δύσκολα θα πρέπει (πριν από την εισαγωγή του) να τον επαναφέρετε στη σωστή διάσταση πατώντας τους δύο μοχλούς όπως δείχνει το εικονίδιο 26

7. Μετά την τοποθέτηση, βεβαιωθείτε ότι τα δύο κόκκινα πλήκτρα έχουν ασφαλίσει προς τα έξω (εικ.27).
8. Κλείστε το πορτάκι του εγχυτή.



ΚΑΘΑΡΙΣΜΟΣ ΑΛΑΤΩΝ

Καθαρίστε τα άλατα της συσκευής όταν στον πίνακα ελέγχου αναβοσβήνει η λυχνία  (B7)



Προσοχή!



- Το προϊόν αφαίρεσης αλάτων περιέχει οξέα που μπορεί να ερεθίσουν το δέρμα και τα μάτια. Είναι υποχρεωτικό να τηρείτε τις προειδοποιήσεις ασφαλείας του κατασκευαστή που αναφέρονται στο δοχείο του προϊόντος και τις οδηγίες σχετικά με την συμπεριφορά που θα πρέπει να τηρηθεί σε περίπτωση επαφής με το δέρμα και τα μάτια.
 - Συνιστάται η αποκλειστική χρήση υγρών καθαρισμού αλάτων De'Longhi. Η χρήση των ακατάλληλων προϊόντων αφαλάτωσης, όπως και η ίδια η αφαλάτωση που δεν εκτελείται τακτικά, μπορεί να δημιουργήσει βλάβες που δεν καλύπτει η εγγύηση του κατασκευαστή.
1. Με τη μηχανή σβηστή (standby) αλλά με το γενικό διακόπτη πατημένο (εικ.4)



- κρατήστε πατημένο το εικονίδιο  (B11) μέχρι να ανάψει το ίδιο εικονίδιο  (B7)
- Αδειάστε εντελώς το δοχείο του νερού (A18) και αφαιρέστε το φίλτρο αποσκληρυνσης (αν υπάρχει). Στη συνέχεια, αδειάστε το δοχείο συλλογής σταγόνων (εικ. 18) και το δοχείο για τα κατακάθια και τοποθετήστε τα και πάλι.
- Αδειάστε στη δεξαμενή νερού το υγρό αφαλάτωσης μέχρι τη στάθμη **A** (αντιστοιχεί σε μια δόση 100ml) της ένδειξης που βρίσκεται στο πλάι (εικ.28). Στη συνέχεια προσθέστε νερό (ένα λίτρο) μέχρι ότου να επιτευχθεί η στάθμη **B** (εικ.28). Τοποθετήστε και πάλι στη δεξαμενή νερού.
- Τοποθετήστε ένα σκεύος κάτω από το σύστημα παροχής ζεστού νερού το οποίο θα πρέπει να έχει ελάχιστη χωρητικότητα 2l (εικ.3).









Προσοχή! Κίνδυνος εγκαυμάτων

Από το σύστημα παροχής ζεστού νερού βγαίνει ζεστό νερό που περιέχει οξέα. Δώστε προσοχή ώστε να μην έρθετε σε επαφή με πίδακες νερού.

- Πατήστε το πλήκτρο  (B12) για επιβεβαίωση εισαγωγής του διαλύματος.
- Το εικονίδιο  αναβοσβήνει και δείχνει ότι πρέπει να περιστραφεί το κουμπί ζεστού νερού/ατμού  (B1) στη θέση I. Μόλις στραφεί το κουμπί, το πρόγραμμα αφαλάτωσης ξεκινά και το υγρό αφαλάτωσης βγαίνει από την παροχή νερού.
- Το πρόγραμμα αφαίρεσης αλάτων εκτελεί αυτόματα μια σειρά από ξεβγάλματα ανά διαστήματα, για να αφαιρέσετε τα υπολείμματα αλάτων από εσωτερικό της μηχανής του καφέ.

Μετά από περίπου 30 λεπτά, η συσκευή διακόπτει την αφαλάτωση και στον πίνακα αναβοσβήνουν τα εικονίδια  και  : στρέψτε το κουμπί ζεστού νερού/ατμού  στη θέση 0.

- Η μηχανή θα είναι τώρα έτοιμη για τη διαδικασία έκπλυσης με καθαρό νερό. Αφαιρέστε τη δεξαμενή νερού (A18), αδειάστε την, ξεβγάλετε την με τρεχούμενο νερό, γεμίστε την μέχρι τη στάθμη MAX με φρέσκο νερό και εισάγετε ξανά το φίλτρο (αν το έχετε προηγουμένως αφαιρέσει) και εισάγετε το δοχείο νερού.
- Αδειάστε το δοχείο που χρησιμοποιήσατε στη συλλογή του διαλύματος αφαίρεσης αλάτων και τοποθετήστε το άδειο και πάλι κάτω από το σύστημα παροχής ζεστού νερού.
- Στρέψτε το κουμπί ζεστού νερού/ατμού  στη θέση I για να ξεκινήσετε την ξεβγάλμα. Το ζεστό νερό βγαίνει από το εξάρτημα για καπουτσίνο.
- Όταν το δοχείο νερού είναι εντελώς άδειο, στον πίνακα αναβοσβήνει το εικονίδιο  και η λυχνία  : στρέψτε το κουμπί ζεστού νερού/ατμού  στη θέση 0.
- Αφαιρέστε τη δεξαμενή νερού και γεμίστε τη ξανά μέχρι τη μέγιστη στάθμη MAX με φρέσκο νερό

- Αδειάστε το δοχείο που χρησιμοποιήσατε στη συλλογή του διαλύματος αφαίρεσης αλάτων και τοποθετήστε το άδειο και πάλι κάτω από το σύστημα παροχής ζεστού νερού.
- Στρέψτε το κουμπί ζεστού νερού/ατμού  στη θέση I.
- Η συσκευή ξεκινάει πάλι το ξεβγάλμα και τελειώνει με την παροχή νερού από την παροχή καφέ (A9)  **Κίνδυνος εγκαυμάτων!**
- Στο τέλος, στρέψτε το κουμπί ζεστού νερού/ατμού στη θέση 0 και γεμίστε τη δεξαμενή μέχρι τη στάθμη MAX με ζεστό νερό.

Η διαδικασία καθαρισμού των αλάτων ολοκληρώθηκε.

ΠΡΟΓΡΑΜΜΑΤΙΣΜΟΣ ΤΗΣ ΣΚΛΗΡΟΤΗΤΑΣ ΤΟΥ ΝΕΡΟΥ

Η λυχνία  ανάβει και εμφανίζεται μετά από ένα προκαθορισμένο διάστημα λειτουργίας που εξαρτάται από τη σκληρότητα του νερού.

Η συσκευή είναι ρυθμισμένη από το εργοστάσιο για επίπεδο σκληρότητας 4. Εάν θέλετε, μπορείτε να προγραμματίσετε το μηχάνημα βάσει της πραγματικής σκληρότητας του νερού βάσει των περιοχών, κάνοντας λιγότερο τακτική με τον τρόπο αυτό τη διαδικασία καθαρισμού των αλάτων.

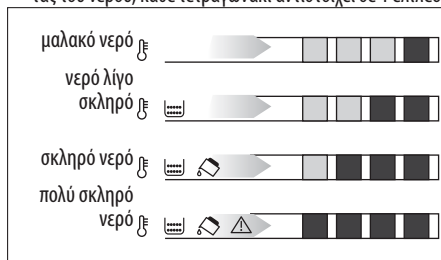

Μέτρηση της σκληρότητας του νερού

- Αφαιρέστε από τη συσκευασία την ταινία αντίδρασης "TOTAL HARDNESS TEST" που παρέχεται μαζί με το παρόν εγχειρίδιο.
- Βυθίστε την εντελώς σε ένα ποτήρι νερό για ένα δευτερόλεπτο περίπου.
- Αφαιρέστε την ταινία από το νερό και τινάξτε την ελαφρά. Μετά από περίπου ένα λεπτό δημιουργούνται 1, 2, 3 ή 4 τετραγωνάκια κόκκινου χρώματος αναλόγως της σκληρότητας του νερού, κάθε τετραγωνάκι αντιστοιχεί σε 1 επίπεδο.



Ρύθμιση της σκληρότητας του νερού

- Με τη μηχανή σβηστή (standby) αλλά με το γενικό διακόπτη πατημένο (εικ.4)
- Πατήστε το εικονίδιο  (B14) μέχρι την έναυση του ίδιου εικονιδίου και των λυχνιών που υποδεικνύουν την τρέχουσα ρύθμιση

2. Πατήστε το εικονίδιο  (B13) μέχρι να επιλέξετε τη σκληρότητα του νερού βάσει της ταινίας αντίδρασης
3. Πατήστε το εικονίδιο  (B12) για να επιβεβαιώσετε (ή  (B10) για να βγείτε χωρίς τροποποιήσεις).

Στο σημείο αυτό η συσκευή έχει προγραμματιστεί εκ νέου βάσει της νέα ρύθμισης της σκληρότητας του νερού.

ΦΙΛΤΡΟ ΑΠΟΣΚΛΗΡΥΝΣΗΣ (*ΜΟΝΟ ΣΕ ΟΡΙΣΜΕΝΑ ΜΟΝΤΕΛΑ)

Ορισμένα μοντέλα διαθέτουν το φίλτρο αποσκλήρυνσης: αν το μοντέλο σας δεν το διαθέτει, συνιστούμε να το αγοράσετε από το εξουσιοδοτημένο Σέρβις της De'Longhi.

Για τη σωστή χρήση του φίλτρου, ακολουθείστε τις οδηγίες που αναφέρονται.

Τοποθέτηση του φίλτρου

1. Βγάλτε το φίλτρο (C3) από τη συσκευασία.
2. Μετακινήστε το διακόπτη της ημερομηνίας (εικ. 29) μέχρι να εμφανιστούν οι επόμενοι 2 μήνες χρήσης.





Σημαντικό

η διάρκεια του φίλτρου ανέρχεται σε δύο μήνες αν η συσκευή χρησιμοποιείται κανονικά, ενώ αν η συσκευή παραμένει αχρησιμοποίητη με το φίλτρο τοποθετημένο, η διάρκεια ανέρχεται το πολύ σε 3 εβδομάδες.

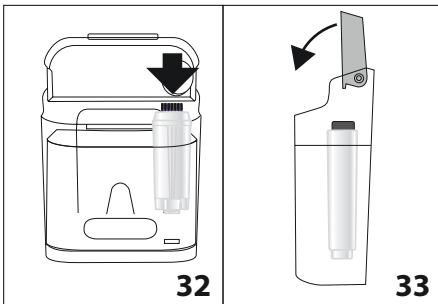
3. Για να ενεργοποιήσετε το φίλτρο, αφήστε να τρέξει νερό από τη βρύση στην οπή όπως δείχνει το εικονίδιο, μέχρις ότου το νερό να βγει από τις πλευρικές οπές για περισσότερο από ένα λεπτό (εικ.30).
4. Αφαιρέστε τη δεξαμενή νερού (A18) από τη μηχανή και γεμίστε την νερό.
5. Εισάγετε το φίλτρο στη δεξαμενή νερού και βυθίστε το εντελώς για 10 δευτερόλεπτα, με κλίση και ελαφριά πίεση ώστε να φύγουν οι φυσαλίδες αέρα (εικ.31)
6. Εισάγετε το φίλτρο στην αντίστοιχη θέση (εικ.32) και πατήστε μέχρι τέλους.
7. Κλείστε και πάλι τη δεξαμενή με το καπάκι (εικ.33), και στη συνέχεια τοποθετήστε και πάλι τη δεξαμενή στη μηχανή.



8. Τοποθετήστε ένα σκεύος κάτω από το σύστημα παροχής ζεστού νερού (χωρητικότητα: Ελάχ. 500ml).
9. Δώστε ζεστό νερό στρέφοντας το κουμπί ζεστού νερού/ατμού  (B1) στη θέση I.
12. Δώστε τουλάχιστο 500 ml νερού, στη συνέχεια στρέψτε το κουμπί  ζεστό νερό/ατμός στη θέση O.

Τώρα το νέο φίλτρο έχει ενεργοποιηθεί και μπορείτε να προχωρήσετε στη χρήση της μηχανής.

Αντικατάσταση φίλτρου

Όταν παρέλθουν οι δύο μήνες (βλέπε ημερομηνία), ή αν η μηχανή δεν χρησιμοποιηθεί για 3 εβδομάδες, θα πρέπει να αντικαταστήσετε το φίλτρο:

1. Αφαιρέστε τη δεξαμενή (A15) και το χρησιμοποιημένο φίλτρο (C3).
2. Αφαιρέστε το νέο φίλτρο από τη συσκευασία και συνεχίστε όπως δείχνει το σημείο 2 ως 10 της προηγούμενης παραγράφου.

Τώρα το νέο φίλτρο έχει ενεργοποιηθεί και μπορείτε να προχωρήσετε στη χρήση της μηχανής.

ΤΕΧΝΙΚΑ ΣΤΟΙΧΕΙΑ

Τάση:	220-240 V~ 50/60 Hz max. 10A
Καταναλούμενη ισχύς:	1450W
Πίεση:	15 bar
Χωρητικότητα μέγιστη της δεξαμενής νερού:	1.4 l
Διαστάσεις ΠxΥxΒ:	195x480x340 mm
Μήκος καλωδίου:	1050 mm
Βάρος:	9,1 kg
Μέγιστη χωρητικότητα δοχείου κόκκων:	200 g

CE Ο εξοπλισμός συμμορφώνεται επίσης, και με τις ακόλουθες οδηγίες CE:







- Οδηγίες Χαμηλής Τάσης 2006/95/EK και μετέπειτα τροποποιήσεις.
- Οδηγία ΗΜΣ 2004/108/EK και μετέπειτα τροποποιήσεις.
- Ευρωπαϊκός κανονισμός Stand-by 1275/2008
- Τα υλικά και τα αντικείμενα που έρχονται σε επαφή με τρόφιμα, πληρούν τις προϋποθέσεις του Ευρωπαϊκού κανονισμού 1935/2004.









ΔΙΑΘΕΣΗ



Βάσει της Ευρωπαϊκής Οδηγίας 2002/96/EC, μην απορρίπτετε τη συσκευή μαζί με τα οικιακά απορρίμματα. Παραδώστε σε εξουσιοδοτημένο κέντρο διαφοροποιημένης συλλογής.

ΣΗΜΑΣΙΑ ΤΩΝ ΛΥΧΝΙΩΝ

ΕΜΦΑΝΙΖΟΜΕΝΗ ΛΥΧΝΙΑ	ΠΙΘΑΝΗ ΑΙΤΙΑ	ΑΠΟΚΑΤΑΣΤΑΣΗ
 <p>ΑΝΑΒΟΣΒΗΝΕΙ</p>	Το νερό στο δοχείο (A18) δεν είναι αρκετό.	Γεμίστε το δοχείο νερού (A18) ή/και τοποθετήστε το σωστά, πιέζοντάς το μέχρι τέρμα ώστε να ακούσετε τον χαρακτηριστικό θόρυβο.
 <p>ΑΝΑΒΟΣΒΗΝΕΙ</p>	Δοχείο για κατακάθια καφέ (A14) γεμάτο.	Αδειάστε το δοχείο για κατακάθια, το δοχείο συλλογής σταγόνων και καθαρίστε το, μετά τοποθετήστε το στη θέση του (εικ.18). Σημαντικό: Όταν βγάξετε τη λεκάνη συλλογής σταγονιδίων είναι υποχρεωτικό να αδειάζετε πάντα το δοχείο για κατακάθια ακόμη και αν δεν είναι τελείως γεμάτο. Εάν δεν τον καθαρίσετε, φτιάχνοντας τους επόμενους καφέδες είναι πιθανόν να γεμίσει πάνω από το κανονικό το δοχείο για κατακάθια και να βουλώσει η μηχανή.
 <p>ΣΤΑΘΕΡΗ</p>	Μετά τον καθαρισμό δεν έχει εισαχθεί το δοχείο των υπολειμμάτων.	Αφαιρέστε το δοχείο συλλογής σταγόνων (A13) και τοποθετήστε το δοχείο υπολειμμάτων.
 <p>ΣΤΑΘΕΡΟ + ΑΝΑΒΟΣΒΗΝΕΙ</p>	Οι κόκκοι του καφέ είναι λεπτοί. Το χωνί για την εισαγωγή του αλεσμένου καφέ έχει μπουκώσει.	Γεμίστε το δοχείο καφέ σε κόκκους (εικ.9). Αδειάστε το χωνί χρησιμοποιώντας ένα πινέλο όπως περιγράφεται στην παρ. "Καθαρισμός χωνιού για την εισαγωγή του "καφέ" (σελ. 63).
 <p>ΑΝΑΒΟΣΒΗΝΕΙ + ΣΤΑΘΕΡΟ</p>	Έχει γίνει επιλογή της λειτουργίας "αλεσμένος καφές" αλλά δεν έχει υπάρξει αλεσμένος καφές στο χωνί.	Βάλτε τον αλεσμένο καφέ στο χωνί (εικ.13) και αποσιπλώστε τη λειτουργία αλεσμένου καφέ.
 <p>ΑΝΑΒΟΣΒΗΝΕΙ</p>	Υποδηλώνει ότι πρέπει να προβείτε στον καθαρισμό των αλάτων της συσκευής.	Είναι αναγκαία η εκτέλεση του προγράμματος καθαρισμού αλάτων το συντομότερο δυνατόν, όπως περιγράφεται στην παράγραφο "Καθαρισμός των αλάτων" σελ. 62).
 <p>ΛΑΜΠ. + ΣΤΑΘ. + ΛΑΜΠ.</p>	Πολύ ψυλοκομμένος καφές με αποτέλεσμα ο καφές να τρέχει πολύ αργά ή να μην βγει καθόλου.	Επαναλάβετε τη παροχή καφέ και στρέψτε το διακόπτη ρύθμισης άλεσης (εικ.8) δεξιόστροφα κατά μία θέση προς τον αριθμό 7, ενώ ο μύλος λειτουργεί. Αν μετά από 2 καφέδες, η παροχή είναι ακόμη πολύ αργή, επαναλάβετε τη διαδικασία επιδιόρθωσης από το κουμπί ρύθμισης κατά μια σκάλα ακόμη (δείτε ρύθμιση μύλου καφέ σελ. 65). Αν το πρόβλημα συνεχίζει, βεβαιωθείτε ότι η δεξαμενή νερού θα πρέπει να εισαχθεί μέχρι το τέλος, στρέψτε το κουμπί παροχής ζεστού νερού/ατμού στη θέση I και αφήστε να τρέξει λίγο νερό μέχρις ότου η ροή να είναι σταθερή.

 <p>ΛΑΜΠ. + ΛΑΜΠ.</p>	<p>Χρησιμοποιήθηκε μεγάλη ποσότητα καφέ.</p>	<p>Επιλέξτε πιο ελαφριά γεύση στρέφοντας το κουμπί  ή μειώστε την ποσότητα προαλεσμένου καφέ.</p>
 <p>ΛΑΜΠ. + ΛΑΜΠ.</p>  <p>ΑΝΑΒΟΣΒΗΝΕΙ</p>	<p>Το υδραυλικό κύκλωμα είναι άδειο</p>	<p>Στρέψτε το κουμπί παροχής ζεστού νερού/ατμού (B1) στη θέση 1 μέχρις ότου η παροχή σταματήσει και στη συνέχεια επαναφέρετε το κουμπί στη θέση 0. Αν παρέμβει ο συναγερμός κατά τη διάρκεια της παροχής ζεστού νερού ή ατμού, επαναφέρετε το κουμπί στη θέση 0 και συνεχίστε την παροχή.</p>
 <p>ΣΤΑΘΕΡΗ</p>	<p>Το εσωτερικό του μηχανήματος είναι πολύ βρώμικο.</p>	<p>Καθαρίστε προσεκτικά τη συσκευή σύμφωνα με τις οδηγίες της παρ. "καθαρισμός". Εάν μετά τον καθαρισμό το μήνυμα εξακολουθεί να εμφανίζεται, απευθυνθείτε στο Σέρβις.</p>
 <p>ΑΝΑΒΟΣΒΗΝΕΙ</p>	<p>Μετά τον καθαρισμό δεν έχει εισαχθεί ο εγχυτής (A17)</p>	<p>Τοποθετήστε τον εγχυτή που περιγράφει η παράγραφος "Καθαρισμός εγχυτή" (σελ. 63).</p>
 <p>ΣΤΑΘΕΡΟ + ΣΤΑΘΕΡΟ</p>	<p>Το πορτάκι του εγχυτήρα (A16) είναι ανοιχτό.</p>	<p>Κλείστε ξανά το πορτάκι.</p>
 <p>ΑΝΑΒΟΣΒΗΝΕΙ</p>	<p>Θα πρέπει να στρέψετε το κουμπί ατμού/ζεστού νερού (B1)</p>	<p>Θα πρέπει να στρέψετε το κουμπί (B1)</p>

ΕΠΙΛΥΣΗ ΠΡΟΒΛΗΜΑΤΩΝ

Ακολουθούν ορισμένα πιθανά προβλήματα λειτουργίας.

Εάν το πρόβλημα δεν μπορεί να λυθεί εφαρμόζοντας τις οδηγίες, απευθυνθείτε στο Σέρβις.

ΠΡΟΒΛΗΜΑ	ΠΙΘΑΝΗ ΑΙΤΙΑ	ΑΠΟΚΑΤΑΣΤΑΣΗ
<p>Ο καφές δεν είναι ζεστός.</p>	<p>Τα φλιτζάνια δεν έχουν ζεσταθεί.</p>	<p>Ζεστάνετε τα φλιτζάνια ξεπλένοντας τα με ζεστό νερό (Σημ: μπορείτε να χρησιμοποιήσετε τη λειτουργία ζεστού νερού).</p>
	<p>Ο εγχυτής (A17) έχει κρυώσει γιατί πέρασαν 2/3 λεπτά από τον τελευταίο καφέ.</p>	<p>Πριν φτιάξετε τον καφέ θερμάνετε τον εγχυτήρα επιλέγοντας τη λειτουργία ξεβγάλματος (δείτε παρ.57).</p>
	<p>Η ρυθμισμένη θερμοκρασία είναι χαμηλή.</p>	<p>Ρυθμίστε, από το μενού, τη θερμοκρασία του καφέ πιο υψηλή (σελ.58).</p>

Ο καφές δεν είναι γεμάτος ή έχει λίγο καϊμάκι.	Ο καφές είναι αλεσμένος πολύ χονδρός.	Γυρίστε το διακόπτη ρύθμισης άλεσης αριστερόστροφα κατά μία θέση προς τον αριθμό 1, ενώ ο μύλος λειτουργεί (εικ.11). Προχωρήστε κατά μια σκάλα τη φορά μέχρι να επιτύχετε ικανοποιητική παροχή. Το αποτέλεσμα είναι ορατό μετά την παροχή 2 καφέδων (δείτε παράγραφο “ρύθμιση μύλου καφέ”, σελ.59).
	Ο καφές δεν είναι κατάλληλος.	Χρησιμοποιήστε μόνο καφέ για μηχανή εσπρέσο.
Ο καφές βγαίνει πολύ αργά ή σε σταγόνες.	Ο αλεσμένος καφές είναι πολύ λεπτός.	Γυρίστε το διακόπτη ρύθμισης άλεσης δεξιόστροφα κατά μία θέση προς τον αριθμό 7, ενώ ο μύλος λειτουργεί (εικ.8). Προχωρήστε κατά μια σκάλα τη φορά μέχρι να επιτύχετε ικανοποιητική παροχή. Το αποτέλεσμα είναι ορατό μετά την παροχή 2 καφέδων (δείτε παράγραφο “ρύθμιση μύλου καφέ”, σελ. 59).
Ο καφές δεν τρέχει από το ένα ή και από τα δύο στόμια του συστήματος παροχής.	Τα στόμια έχουν βουλώσει.	Καθαρίστε τα στόμια με μια οδοντογλυφίδα (εικ.22)
Το γάλα δεν είναι ομοιόμορφο	Το εξάρτημα για καπουτσίνο είναι βρώμικο.	Καθαρίστε το εξάρτημα παρασκευής καπουτσίνο όπως περιγράφει η αντίστοιχη παράγραφος (σελ. 60).
Διακόπτεται η παροχή ατμού κατά τη χρήση	Μια ασφάλεια διακόπτει την παροχή ατμού μετά από 3 λεπτά.	Περιμένετε και στη συνέχεια ενεργοποιήστε και πάλι τη λειτουργία ατμού.
Η μηχανή δεν ανάβει	Το καλώδιο (A22) δεν έχει συνδεθεί στην πρίζα.	Συνδέστε την πρίζα.
	Ο γενικός διακόπτης (A15) δεν είναι αναμμένος.	Πατήστε το γενικό διακόπτη (εικ. 4).
Ο εγχυτής δεν βγαίνει	Δεν έχει εκτελέσει σωστά τη διαδικασία σβήσιματος	Προχωρήστε στο σβήσιμο πατώντας το πλήκτρο  (σελ. 57).
Το αφρόγαλα έχει μεγάλες φούσκες	Το γάλα δεν είναι αρκετά κρύο ή ημιαποβουτηρωμένο.	Χρησιμοποιείτε κατά προτίμηση πλήρως ή μερικώς αποβουτηρωμένο γάλα, σε θερμοκρασία ψυγείου (περίπου 5°C). Εάν το αποτέλεσμα δεν είναι ικανοποιητικό, δοκιμάστε με άλλη μάρκα γάλακτος.
Το γάλα δεν είναι ομοιόμορφο	Το εξάρτημα για καπουτσίνο είναι βρώμικο.	Προχωρήστε σε καθαρισμό όπως δείχνει η παράγραφος “Καθαρισμός του εξαρτήματος για καπουτσίνο μετά τη χρήση” (σελ. 62).
Διακόπτεται η παροχή ατμού κατά τη χρήση	Μια ασφάλεια διακόπτει την παροχή ατμού μετά από 3 λεπτά.	Περιμένετε και στη συνέχεια ενεργοποιήστε και πάλι τη λειτουργία ατμού.