

## SUMARIO

<b>1. ADVERTENCIAS FUNDAMENTALES DE SEGURIDAD .....</b>	<b>48</b>
<b>2. ADVERTENCIAS DE SEGURIDAD .....</b>	<b>49</b>
2.1 Simbología utilizada en estas instrucciones	49
2.2 USO CONFORME A SU DESTINO .....	49
2.3 Instrucciones de uso .....	49
<b>3. INTRODUCCIÓN.....</b>	<b>49</b>
3.1 Letras entre paréntesis .....	49
3.2 Problemas y reparaciones.....	49
<b>4. DESCRIPCIÓN.....</b>	<b>50</b>
4.1 Descripción del aparato .....	50
4.2 Descripción del panel de control.....	50
4.3 Descripción de los accesorios.....	50
<b>5. OPERACIONES PRELIMINARES .....</b>	<b>50</b>
5.1 Control del aparato.....	50
5.2 Instalación del aparato.....	50
5.3 Conexión del aparato .....	51
5.4 Primera puesta en marcha del aparato.....	51
<b>6. ENCENDIDO DEL APARATO .....</b>	<b>51</b>
<b>7. APAGADO DEL APARATO .....</b>	<b>51</b>
<b>8. PROGRAMACIÓN DE LA DUREZA DEL AGUA. 51</b>	
<b>9. PROGRAMACIÓN TEMPERATURA .....</b>	<b>51</b>
<b>10. AUTOAPAGADO .....</b>	<b>52</b>
<b>11. AHORRO ENERGÉTICO.....</b>	<b>52</b>
<b>12. VALORES DE FÁBRICA (RESET).....</b>	<b>52</b>
<b>13. PREPARACIÓN DEL CAFÉ .....</b>	<b>52</b>
13.1 Selección del sabor del café.....	52
13.2 Selección de la cantidad de café por taza ....	53
13.3 Regulación del molinillo de café .....	53
13.4 Consejos para obtener un café más caliente	53
13.5 Preparación del café con café en granos .....	53
13.6 Preparación del café con café premolido .....	54
13.7 Preparación del café con DOPPIO+ utilizando	
café en granos .....	54
13.8 Personalizar la cantidad de café DOBLE+ .....	54
13.9 Preparación del café LONG con café en granos.	
.....	54
13.10Preparación del café LONG con café premolido.	
.....	54
13.11Personalizar la cantidad de café LONG.....	54
<b>14. PREPARACIÓN DEL CAPPUCCINO .....</b>	<b>55</b>
14.1 Limpieza del capuchinador después del uso	55
<b>15. SALIDA AGUA CALIENTE .....</b>	<b>55</b>
<b>16. LIMPIEZA .....</b>	<b>56</b>
16.1 Limpieza de la cafetera .....	56
16.2 Limpieza del circuito interno de la máquina ..	
.....	56
16.3 Limpieza del cajón de los posos de café.....	56
16.4 Limpieza de la bandeja recogegotas y	
de la bandeja recogedora del líquido de	
condensación. ....	56
16.5 Limpieza del interior de la cafetera .....	56
16.6 Limpieza del depósito de agua.....	57
16.7 Limpieza de las boquillas del surtidor de café .	
.....	57
16.8 Limpieza del embudo para echar el café	
premolido .....	57
16.9 Limpieza del grupo de infusión .....	57
<b>17. DESCALCIFICACIÓN .....</b>	<b>57</b>
<b>18. PROGRAMAR LA DUREZA DEL AGUA .....</b>	<b>58</b>
18.1 Medición de la dureza del agua .....	58
18.2 Programación de la dureza del agua .....	58
<b>19. FILTRO ABLANDADOR (*EN ALGUNOS</b>	
<b>    MODELOS) .....</b>	<b>58</b>
19.1 Instalación del filtro .....	59
19.2 Cambio del filtro.....	59
<b>20. DATOS TÉCNICOS .....</b>	<b>59</b>
<b>21. ELIMINACIÓN .....</b>	<b>59</b>
<b>22. SIGNIFICADO DE LOS INDICADORES .....</b>	<b>60</b>
<b>23. SOLUCIÓN DE LOS PROBLEMAS .....</b>	<b>61</b>

## 1. ADVERTENCIAS FUNDAMENTALES DE SEGURIDAD

---

- El aparato no puede ser utilizado por personas (incluso niños) con las capacidades físicas, sensoriales o mentales reducidas o con falta de experiencia y de conocimiento, a menos que estén vigiladas o que hayan sido instruidas para el uso seguro del aparato por una persona responsable de su seguridad.
- Los niños deben ser vigilados para asegurarse de que no juegan con el aparato.
- La limpieza y el mantenimiento que debe ser efectuado por el usuario no debe ser realizado por niños que no estén bajo vigilancia.
- No sumerja nunca la máquina en el agua durante la limpieza.
- Este aparato está destinado exclusivamente al uso doméstico. No está previsto el uso en: ambientes destinados a cocinas para el personal de tiendas, oficinas y otras zonas de trabajo, agroturismos, hoteles, moteles y otras estructuras hosteleras.
- En caso de que la clavija o el cable de alimentación sufran algún daño solo podrán ser sustituidos por el servicio de asistencia técnica a fin de prevenir cualquier riesgo.

### SOLO PARA LOS MERCADOS EUROPEOS:

- Este aparato puede ser utilizado por niños de 8 años en adelante si están bajo vigilancia o si han recibido las instrucciones relativas al uso seguro del aparato y si comprenden los peligros que ello conlleva. Las operaciones de limpieza y de mantenimiento que debe efectuar el usuario no deben ser realizadas por niños a menos que no tengan más de 8 años y estén vigilados. Mantenga el aparato y el cable de alimentación fuera del alcance de los niños de edad inferior a 8 años.
- El aparato puede ser utilizado por personas con capacidades físicas, sensoriales o mentales reducidas o con falta de experiencia y de conocimiento si están vigiladas o si han recibido instrucciones relativas al uso seguro del aparato y han comprendido los peligros que este conlleva.
- Los niños no deben jugar con el aparato.
- Desconecte siempre el aparato de la alimentación si queda sin vigilancia y antes de montarlo, desmontarlo o limpiarlo.



Las superficies que llevan este símbolo se calientan durante el uso (el símbolo solo está presente en algunos modelos).

## 2. ADVERTENCIAS DE SEGURIDAD

### 2.1 Simbología utilizada en estas instrucciones

Las advertencias importantes se acompañan de estos símbolos. Es absolutamente necesario cumplir estas advertencias.



**¡Peligro!**

El incumplimiento puede ser, o es, la causa de lesiones por descarga eléctrica con peligro para la vida.



**¡Atención!**

El incumplimiento puede ser, o es, la causa de lesiones o de daños al aparato.



**¡Peligro de quemaduras!**

El incumplimiento puede ser, o es, causa de quemaduras.



**Nota Bene:**

Este símbolo destaca consejos e informaciones importantes para el usuario.



**¡Peligro!**

Dado que el aparato funciona con corriente eléctrica no se puede excluir que genere descargas eléctricas.

Así pues, atégase a las siguientes advertencias de seguridad:

- No toque el aparato con las manos o los pies mojados.
- No toque la clavija con las manos mojadas.
- Asegúrese de que sea posible acceder en todo momento y libremente a la toma de corriente utilizada, dado que solo así se podrá quitar la clavija cuando sea necesario.
- Si se quiere quitar la clavija de la toma de corriente manipúlala directamente. No tire nunca del cable, porque podría dañarse.
- Para desconectar completamente el aparato quite la clavija de la toma de corriente.
- En caso de que el aparato tenga una avería no intente repararla. Apague el aparato, quite la clavija de la toma y contacte el servicio de asistencia técnica.
- Antes de llevar a cabo cualquier operación de limpieza de las partes externas del aparato apague la máquina, quite la clavija de la toma de corriente y deje enfriar la máquina.



**Atención:**

Conservar el material de embalaje (bolsas de plástico, poliestireno expandido) fuera del alcance de los niños.



**¡Peligro de quemaduras!**

Este aparato produce agua caliente, de forma que cuando está en funcionamiento puede formarse vapor acuoso.

Procure no recibir salpicaduras de agua o vapor caliente.

Cuando el aparato está en funcionamiento la bandeja apoyatazas (A6) puede calentarse.

### 2.2 USO CONFORME A SU DESTINO

Este aparato se ha fabricado para preparar café y para calentar bebidas.

Cualquier otro uso se considera impropio y, por tanto, peligroso. El fabricante no responde por los daños derivados de un uso impropio del aparato.

### 2.3 Instrucciones de uso

Lea detenidamente estas instrucciones antes de usar el aparato. Si no se respetan estas instrucciones se pueden producir lesiones o daños al aparato.

El fabricante queda eximido de toda responsabilidad por los daños derivados del incumplimiento de estas instrucciones de uso.



**Nota Bene:**

Guarde meticulosamente estas instrucciones. Si traspasa el aparato a otras personas deberá entregarles también estas instrucciones de uso.

## 3. INTRODUCCIÓN

Gracias por haber elegido la máquina automática para café y cappuccino.

Le deseamos que disfrute con su nuevo aparato. Dedique un par de minutos a la lectura de estas instrucciones de uso. Así, evitará incurrir en peligros o dañar la máquina.

### 3.1 Letras entre paréntesis

Las letras entre paréntesis corresponden a la leyenda que se encuentra en la Descripción del aparato (pág.2-3).

### 3.2 Problemas y reparaciones

En caso de problemas, intente antes de nada resolverlos siguiendo las advertencias que figuran en los capítulos "22. Significado de los indicadores" y "23 Solución de los problemas.

Si estas resultaran ser ineficaces o para otras aclaraciones, se aconseja que consulte el centro de asistencia a clientes llamando por teléfono al número indicado en la hoja adjunta "Asistencia clientes".

Si su país no está entre aquellos incluidos en la hoja, llame por teléfono al número indicado en la garantía. Para cualquier reparación, póngase en contacto exclusivamente con la Asistencia Técnica De'Longhi. Las direcciones están en el certificado de garantía entregado con la cafetera.

## 4. DESCRIPCIÓN

### 4.1 Descripción del aparato













(pág. 3 - A)

- A1. Tapadera del recipiente para el café en granos
- A2. Tapadera del embudo del café premolido
- A3. Recipiente para el café en granos
- A4. Embudo del café premolido
- A5. Botón : para encender o apagar la máquina (stand by)
- A6. Bandeja apoyatazas
- A7. Capuchinador (extraíble)
- A8. Boquilla agua caliente y vapor (extraíble)
- A9. Dispositivo surtidor café (regulable en altura)
- A10. Recipiente recogegotas
- A11. Bandeja apoyatazas
- A12. Indicador del nivel del agua de la bandeja recogegotas
- A13. Recipiente recogegotas
- A14. Cajón de los posos del café
- A15. Interruptor general (ON/OFF)
- A16. Portezuela del grupo de infusión
- A17. Grupo de infusión
- A18. Depósito del agua
- A19. Soporte para filtro ablandador de agua
- A20. Tapa del depósito de agua
- A21. Botón regulador del grado de molienda
- A22. Alojamiento del conector del cable de alimentación

### 4.2 Descripción del panel de control

(pág. 2 - B )

Algunos botones del panel tienen doble función: ésta se señala entre paréntesis en la descripción.

- B1. Botón salida agua caliente/vapor 
- B2. Icono  para preparar 1 taza de café corto
- B3. Indicador  intermitente: el aparato se está calentando
- B4. Indicador :
  - fijo: vuelva a introducir el cajón de los posos(A15)
  - intermitente: es necesario vaciar el cajón de los posos
- B5. Indicador : llene el depósito del agua (A18)
- B6. Indicador : alarma general
- B7. Indicador  intermitente: es necesario proceder a la descalcificación
- B8. Botón  para preparar 2 tazas de café largo
- B9. Botón de selección del sabor del café 
- B10. Icono : para hacer el enjuague (En las operaciones de programación pulse para salir de la programación en curso)
- B11. Botón  para preparar 1 tazas de café largo
- B12. Icono :

- fijo para activar la función vapor (En las operaciones de programación para confirmar la programación)
- intermitente: es necesario girar el mando vapor/agua caliente (B1)

B13. Icono : para preparar una taza de café LONG (En las operaciones de programación pulsar para pasar las diferentes selecciones/ajustes))

B14. Icono  para preparar 2 taza de café corto

B15. Icono  para preparar 1 taza de café DOPPIO

### 4.3 Descripción de los accesorios

(pág. 2 - c )

- C1. Medidor dosificador del café premolido
- C2. Pincel de limpieza
- C3. Filtro ablandador (\*en algunos modelos)
- C4. Tira reactiva "Prueba dureza total"
- C5. Descalcificador
- C6. Cable de alimentación

## 5. OPERACIONES PRELIMINARES

### 5.1 Control del aparato

Después de haber desembalado la cafetera, asegúrese de que esté íntegra y de que no falten accesorios. No utilice el aparato si presenta desperfectos evidentes. Contacte con el servicio de asistencia técnica De'Longhi.

### 5.2 Instalación del aparato



**¡Atención!**

Cuando instale el aparato observe las siguientes advertencias de seguridad:

- El aparato libera calor en el ambiente circundante. Tras haber colocado el aparato en la superficie de trabajo, compruebe que quede un espacio libre de, al menos, 3 cm entre las superficies del aparato, las partes laterales y la parte posterior, y un espacio libre mínimo de 15 cm por encima de la cafetera.
- Si el agua penetrara en el aparato éste podría estropearse. No coloque el aparato cerca de grifos de agua o de pilas.
- El aparato podría estropearse si el agua se congela en su interior. No instale el aparato en un ambiente donde la temperatura puede descender por debajo del punto de congelación.
- Coloque el cable de alimentación de manera que no se estropee con cantos cortantes o por contacto con superficies calientes (por ej. placas eléctricas).

### 5.3 Conexión del aparato



#### ¡Atención!

Asegúrese de que la tensión de la red eléctrica corresponda al valor indicado en la placa de datos situada en el fondo del aparato.

Conecte el aparato sólo a un enchufe instalado en conformidad con las normativas, con una capacidad mínima de 10 A y con una toma de tierra eficiente. En caso de incompatibilidad entre la toma de corriente y la clavija del aparato, haga sustituir la toma por otro adecuado por personal cualificado.

### 5.4 Primera puesta en marcha del aparato



#### Nota Bene:

- La cafetera ha sido verificada en la fábrica empleando café, por lo tanto es normal que se encuentre algún resto de café en el molinillo. Sin embargo, le garantizamos que esta cafetera es nueva.
- Le aconsejamos personalizar cuanto antes la dureza del agua, para ello siga el procedimiento descrito en el capítulo 18. Programación de la dureza del agua

Proceda siguiendo las instrucciones indicadas:

1. Extraiga el depósito del agua (fig.1) , llénelo hasta la línea MÁX con agua fresca (fig. 2) y vuelva a colocar el depósito.
2. Ponga bajo el capuchinador (A7) un recipiente con capacidad mínima de 100 ml (fig. 3).
3. Ponga el conector del cable de alimentación (C6) en su soporte (A22) en la parte de atrás del aparato, el aparato a la red eléctrica y pulse el interruptor general, que se encuentre en la parte de atrás del aparato (fig.4).
4. En el panel de control parpadea el icono  (B12 - fig.5)
5. Gire el botón de salida vapor/agua caliente a la posición I (fig.6) el aparato hace salir agua del capuchinador.
6. Cuando la salida se interrumpa automáticamente vuelva a poner el mando vapor en posición "0".

La máquina se apaga.

Para utilizarla pulse el botón  (A5 - fig. 7).



#### Nota Bene:

- Cuando utilice por primera vez la cafetera, será necesario preparar 4-5 cafés antes de obtener buenos resultados.

### 6. ENCENDIDO DEL APARATO





#### Nota Bene:

- Antes de encender el aparato, asegúrese de que el interruptor general (A15) esté pulsado (fig. 4). Cada vez que se enciende el aparato, se realiza automáticamente un ciclo de precalentamiento y de enjuague que no se puede interrumpir. El aparato está listo únicamente después de este ciclo.



#### ¡Peligro de quemaduras!

Durante el enjuague sale un poco de agua caliente por las boquillas del surtidor de café (A9), y se recoge en la bandeja recogegotas (A13). Tenga cuidado de no entrar en contacto con salpicaduras de agua.

- Para encender el aparato presione el botón  (A5 - fig. 7). el indicador  parpadea mientras el aparato realiza el calentamiento y el enjuague automático (de esta forma, además de elevar la temperatura del calentador, el aparato hace correr el agua caliente por los conductos internos para que los mismos se calienten).

Cuando el aparato ha alcanzado la temperatura el indicador  se apaga y se encienden los indicadores relativos a los botones de salida de las bebidas.



### 7. APAGADO DEL APARATO

Cada vez que se apaga el aparato se activa un ciclo de enjuague automático, siempre que se haya preparado un café.



#### ¡Peligro de quemaduras!

Durante el enjuague, sale un poco de agua caliente por las boquillas del surtidor de café. (A9). Tenga cuidado de no entrar en contacto con salpicaduras de agua.

- Para apagar el aparato presione el botón  (A5 - fig. 7). En el panel de control (B) parpadea el indicador  (B3) para señalar que el aparato se está apagando.



#### Nota Bene:

Si el aparato no se utiliza durante periodos prolongados, desconéctelo de la red eléctrica:

- Antes de hacerlo, apague el aparato presionando el botón  (fig. 7);
- Pulse el interruptor general (A15) situado en el lateral del aparato (fig.4).



#### ¡Atención!

No pulse nunca el interruptor general mientras el aparato esté encendido.



### 8. PROGRAMACIÓN DE LA DUREZA DEL AGUA



Para las instrucciones correspondientes a la programación de la dureza del agua, consulte el capítulo "18. Programar la dureza del agua".



### 9. PROGRAMACIÓN TEMPERATURA

Si desea modificar la temperatura del agua (baja, media, alta, máxima) con la cual se prepara el café, lleve a cabo el siguiente procedimiento:

1. Con la máquina apagada (stanby) pero con el interruptor general (A15) pulsado (fig.4);

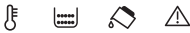
- Mantenga pulsado el icono  (B2) hasta que se enciendan los indicadores y los iconos en el panel de control (B);
- Pulse el icono  (B13) hasta seleccionar la temperatura deseada:

		baja
		media
		alta
		máxima



- Pulse el icono  (B12) para confirmar (o  (B10) para salir sin hacer la modificación). Los indicadores/iconos se apagan.



La temperatura ha quedado programada.



## 10. AUTOAPAGADO

Se puede modificar este intervalo de tiempo para que el aparato se apague tras 15 o 30 minutos, o bien tras 1, 2 o 3 horas de no ser usado.

Para reprogramar el autoapagado, proceda de la siguiente manera:

- Con la máquina apagada (stanby) pero con el interruptor general (A15) pulsado (fig.4);
- Mantenga pulsado el icono  (B8) hasta que se enciendan los indicadores y los iconos en el panel de control (B);
- pulse el icono  (B13) hasta seleccionar el intervalo de tiempo deseado:







		15 min.
		30 min.
		1 hora
		2 horas
		3 horas

- Pulse el icono  (B12) para confirmar (o  (B10) para salir sin hacer la modificación). Los indicadores/iconos se apagan.

El intervalo de tiempo del autoapagado se ha programado de nuevo.

## 11. AHORRO ENERGÉTICO

Esta función permite activar o desactivar el modo de ahorro energético. La máquina se programa previamente en la fábrica, lo que garantiza un menor consumo energético, de acuerdo con las normas europeas vigentes. Si pretende modificar la formulación proceda de la forma siguiente:

- Con la máquina apagada (stanby) pero con el interruptor general (A15) pulsado (fig.4);
- Mantenga pulsado el icono  (B13) hasta que se enciendan los iconos y el indicador  (B3) (si el ahorro energético está activo);
- Volver a pulsar el icono  para activar (se enciende el indicador ) o desactivar (se apaga el indicador ) el ahorro energético.
- Pulse el icono  (B12) para confirmar (o  (B10) para salir sin hacer la modificación). Los indicadores/iconos se apagan.



La formulación del ahorro se ha programado de nuevo.

### **Nota Bene:**

En modalidad de ahorro energético la máquina podría requerir algunos segundos de espera antes de suministrar el primer café, porque se debe precalentar.

## 12. VALORES DE FÁBRICA (RESET)

Con esta función se restablecen todas las programaciones (temperatura, autoapagado, dureza del agua, ahorro energético y todas las programaciones de las cantidades volviendo a los valores de fábrica).

- Con la máquina apagada (stanby) pero con el interruptor general (A15) pulsado (fig.4);
- Mantenga pulsado el icono  (B15) hasta que se enciendan los indicadores y los iconos en el panel de control (B);
- Pulse el icono  (B12) para volver a los valores de fábrica (o  (B10) para salir sin hacer la modificación). Los iconos se apagan.

Las programaciones y la cantidad vuelven de esta forma a los valores de fábrica.

## 13. PREPARACIÓN DEL CAFÉ

### 13.1 Selección del sabor del café

Regule el botón de selección del sabor del café (B9) para programar el sabor deseado, cuanto más lo gire en sentido horario y mayor sea la cantidad de café en granos que la máquina muele más fuerte será el sabor del café obtenido. Con el botón colocado en MIN se obtiene un café extra-ligero; con el botón en MÁX se obtiene un café extra-fuerte.

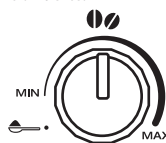





### **Nota Bene:**

- En el primer uso es necesario hacer varios intentos y preparar más de un café para identificar la posición correcta del botón.



- Procure no girar demasiado hacia MÁX ya que con ello se corre el riesgo de obtener una salida demasiado lenta (a gotas), sobre todo cuando se requieren dos tazas de café al mismo tiempo.

### 13.2 Selección de la cantidad de café por taza

La máquina se ha programado previamente en la fábrica para suministrar de forma automática las siguientes cantidades de café:

café pedido	icono	c a n t i d a d suministrada
1 corto		(≈40ml)
1 largo		(≈120ml)
2 cortos		(≈40ml) x2
2 largos		(≈120ml) x2

Si desea modificar la cantidad de café (que la máquina suministra automáticamente en la taza), proceda de la siguiente manera:

- pulse y mantenga pulsado el icono  (B2) o  (B11) del que se quiere modificar la longitud hasta que parpadee el icono y todos los indicadores de alarma parpadeen 4 veces: el café empieza a salir de la máquina, suelte el botón;
- apenas el café alcanza el nivel deseado en la taza pulse de nuevo el mismo botón para memorizar la nueva cantidad.

A este punto, pulsando ese botón, la máquina habrá memorizado las nuevas programaciones.

#### **Nota Bene:**

La programación de una taza está programada también para la cantidad de café correspondientes a dos tazas.

### 13.3 Regulación del molinillo de café

No se debe regular el molinillo de café, al menos inicialmente, ya que se ha configurado previamente en fábrica de manera que se obtenga una distribución correcta del café.

Sin embargo, si después de haber hecho el primer café, la salida resultara ser poco densa y con poca crema o demasiado lenta (goteando), es necesario efectuar una corrección con el botón de regulación del grado de molienda (A21- fig. 8).

#### **Nota Bene:**

El regulador se debe girar solamente cuando el molinillo de café está funcionando.

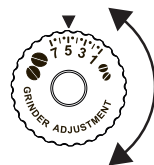

Si el café sale demasiado lentamente o no sale, gire el regulador en sentido horario una posición hacia el número 7. Para obtener, en cambio, un suministro de café más denso y mejorar el aspecto de la crema, gire el regulador en el senti-

do de las agujas del reloj hasta situarlo en el número 1 (un punto a la vez, de lo contrario, el café puede salir a gotas).

El efecto de esta corrección se nota solamente después de haber preparado por lo menos 2 cafés seguidos. Si tras esta regulación no se obtiene el resultado deseado, habrá que repetir la corrección girando el mando otra posición.

### 13.4 Consejos para obtener un café más caliente

Para obtener un café más caliente, le aconsejamos:

- Efectuar un enjuague, antes de la preparación, presionando el icono  (B10);
- Calentar las tazas con agua caliente (utilice la función agua caliente);
- Aumentar la temperatura del café tal y como se ilustra en el capítulo "9 Programar temperatura".

### 13.5 Preparación del café con café en granos

#### **¡Atención!**

No utilice café en granos con caramelo o confitado porque se puede pegar en el molinillo del café y estropearlo o hacerlo inutilizable.

- Eche el café en granos en el recipiente específico (A3 - fig. 9)
- Ponga debajo de las boquillas del surtidor de café:
  - 1 taza, si desea 1 café (fig. 10);
  - 2 tazas, si desea 2 cafés (fig.11).
- Baje el surtidor de café a fin de acercarlo lo más posible a las tazas: de esta forma se obtiene una crema mejor (fig.12).
- Pulse el icono relativo al suministro deseado:

café pedido	icono
1 corto	
1 largo	
2 cortos	
2 largos	

- La preparación empieza y en el panel de control permanece encendido el indicador relativo al botón seleccionado. Cuando acaba la preparación, el aparato está listo para ser utilizado de nuevo.

### **Nota Bene:**

- Mientras la cafetera prepara el café, se puede interrumpir su salida en cualquier momento presionando un botón cualquiera.
- En cuanto termina la salida, si se quiere aumentar la cantidad de café en la taza, es suficiente mantener presionado (no más de 3 segundos) uno de los botones de producción de café.

Cuando acaba la preparación, el aparato está listo para ser utilizado de nuevo.

### **¡Atención!**

- Si el café sale goteando o con poco cuerpo y poca crema, o está demasiado frío, lea los consejos recogidos en el capítulo 23 Solución de los problemas.
- Durante el uso en el panel de control pueden encenderse los indicadores cuyo significado figura en el capítulo 22 "Significado de los indicadores".
- Para obtener un café más caliente consulte el apartado "13.4 Consejos para un café más caliente".





## 13.6 Preparación del café con café premolido

### **¡Atención!**

- No introduzca nunca café en granos en el embudo del café premolido, de lo contrario la cafetera podría dañarse.
- No eche nunca café premolido con la cafetera apagada para evitar que se disperse en su interior, y se ensucie. En este caso, la cafetera se puede estropear.
- No eche más de 1 medidor (C1) raso de café porque se puede ensuciar el interior de la cafetera o se puede obstruir el embudo.

### **Nota Bene:**

Cuando se utiliza café premolido, se puede preparar solamente una taza de café a la vez.

1. Asegúrese de que la máquina de café está encendida.
2. Gire el botón  (B9) en sentido antihorario en posición .
3. Abra la tapadera del embudo de café premolido (A2).
4. Asegúrese de que el embudo (A4) no esté obstruido y eche entonces un medidor raso de café premolido (fig. 13).
5. Coloque una taza bajo las boquillas del surtidor de café (A9 - fig.10)
6. Presione el botón suministro de 1 taza  (B2).
7. La preparación empieza.

### **¡Nota Bene**



Si el modo "Ahorro Energético" está activado, el suministro del primer café podría necesitar unos segundos de espera.

## 13.7 Preparación del café con DOPPIO+ utilizando café en granos

Siga las indicaciones del apartado 13.5 "Preparación del café utilizando el café en granos" para preparar la máquina y pulse el icono  (B15).

## 13.8 Personalizar la cantidad de café DOBLE+

En la fábrica, la cafetera se ha programado para producir unos 120ml de café DOBLE+. Si desea modificar esta cantidad, lleve a cabo el siguiente procedimiento:

1. Coloque una taza o un vaso suficientemente grande debajo de las boquillas del surtidor del café. (A9)
2. Pulse y mantenga pulsado el icono  (B15) hasta que parpadee el mismo y todos los indicadores de alarma parpadeen 4 veces (fig.4);
3. Suelte el icono  empieza a salir café de la máquina;
4. Apenas el café alcance el nivel deseado en la taza pulse de nuevo el icono .

En este momento la cantidad del café por taza está programada según la nueva configuración.

### **Nota Bene:**





La cantidad mínima programable es de unos 80ml.

La cantidad máxima programable es de unos 160ml.

## 13.9 Preparación del café LONG con café en granos

Siga las indicaciones del apartado 13.5 "Preparación del café utilizando el café en granos" para preparar la máquina y pulse el icono  (B13).



## 13.10 Preparación del café LONG con café premolido.

1. Siga las instrucciones de los puntos 1-2-3-4 del apartado 13.6 "Preparación del café usando el café molido", a continuación pulse el icono  (B13);
2. La máquina empieza a producir café; a mitad preparación el indicador  (B6) en tanto que el indicador  (B4) y el icono  parpadean;
3. Introduzca el café premolido en el embudo (A4);
4. Pulse el icono  la preparación reinicia

## 13.11 Personalizar la cantidad de café LONG

En la fábrica, la cafetera se ha programado para producir unos 180ml de café LONG. Si desea modificar esta cantidad, lleve a cabo el siguiente procedimiento:



1. Coloque una taza o un vaso suficientemente grande debajo de las boquillas del surtidor del café. (A9)
2. Pulse y mantenga pulsado el icono  (B13) hasta que parpadee el mismo y todos los indicadores de alarma parpadeen 4 veces;
3. Suelte el icono  empieza a salir café de la máquina;
4. Apenas el café alcance el nivel deseado en la taza pulse de nuevo el icono .

En este momento la cantidad del café por taza está programada según la nueva configuración.

## 14. PREPARACIÓN DEL CAPPUCCINO







### ¡Peligro de quemaduras!

Durante estas preparaciones sale vapor, preste atención para no quemarse.

1. Para un cappuccino prepare el café en una taza grande;
2. Llene un recipiente, a ser posible con asa para no quemarse, con unos 100 gramos de leche por cada cappuccino que se desee preparar. En la elección de las dimensiones del recipiente tenga en cuenta que el volumen aumentará en 2 ó 3 veces.;

### **Nota Bene:**

Para obtener una espuma más densa y rica, utilice leche desnatada o semidesnatada y a temperatura de frigorífico (alrededor de 5 °C). Para evitar obtener una leche con poca espuma, o con burbujas grandes, limpie siempre el capuchinador tal como se describe en el apartado "14.1 Limpieza capuchinador después del uso".

3. El capuchinador (A7) se puede girar lentamente hacia fuera para poder utilizar recipientes de cualquier dimensión.
4. Sumerja el capuchinador en el recipiente de la leche procurando no sumergir nunca la abrazadera de color negro;
5. Pulse el icono  (B12); el indicador  (B3) parpadea para indicar que el aparato se está calentando;
6. Cuando el aparato ha alcanzado la temperatura se apaga el indicador  y el icono  parpadea;
7. Gire a continuación el botón agua caliente/vapor  (B1) a la posición I. Para obtener una espuma más cremosa gire el recipiente con movimientos lentos de abajo hacia arriba. (Se aconseja dispensar vapor durante 3 minutos seguidos como máximo);
8. Una vez obtenida la espuma deseada interrumpa la salida de vapor poniendo de nuevo poniendo el botón en posición 0 El icono  parpadea.
9. Para salir de la función vapor pulse cualquier botón .

### ¡Peligro de quemaduras!

Interrumpir el vapor antes de sacar el recipiente con la leche montada para evitar quemaduras causadas por las salpicaduras de leche hirviendo.

10. Añada la crema de leche al café previamente preparado. El cappuccino está listo, añada el azúcar que desee y, si lo desea, esparza chocolate en polvo por la espuma.

### ¡Nota Bene!

Si el modo "Ahorro Energético" está activado, el suministro de la primera bebida podría necesitar unos segundos de espera..

## 14.1 Limpieza del capuchinador después del uso

Limpie el capuchinador (A7) tras cada uso para evitar la acumulación de residuos de leche o la obstrucción del mismo.

### ¡Peligro de quemaduras!



Durante la limpieza del capuchinador sale un poco de agua caliente. Tenga cuidado de no entrar en contacto con salpicaduras de agua.

1. Haga correr un poco de agua girando el botón agua caliente/vapor  (B1) a la posición I. A continuación interrumpa la salida poniendo el botón en posición 0.
2. Espere unos minutos a que se enfríe el capuchinador; gire en sentido antihorario y tire hacia abajo para extraerlo (fig. 15).
3. Tire hacia abajo la boquilla (A8 - fig. 16).
4. Verifique que los agujeros indicados por la flecha fig. 17 no estén obstruidos. Si es necesario, límpielos con la ayuda de un alfiler.
5. Vuelva a colocar la boquilla e introduzca nuevamente el capuchinador sobre la boquilla empujándolo hacia arriba y girándolo, hasta el enganche.

## 15. SALIDA AGUA CALIENTE

### ¡Atención! Peligro de quemaduras.

No deje la cafetera sola cuando sale el agua caliente. El tubo del surtidor de agua caliente se calienta durante el suministro, de forma que solo se puede empuñar el surtidor cogiendo el asa.

1. Ponga un recipiente debajo del capuchinador (A7) (lo más cerca posible para evitar salpicaduras).
2. Gire el botón agua caliente/vapor  (B11) a la posición I;
4. Para interrumpir manualmente el suministro de agua caliente gire el botón agua caliente/vapor  en posición 0.

### ¡Nota Bene!

Si el modo "Ahorro Energético" está activado, el suministro del agua caliente y vapor podría necesitar unos segundos de espera...

## 16. LIMPIEZA

### 16.1 Limpieza de la cafetera

Las siguientes partes de la cafetera se deben limpiar periódicamente:

- el circuito interno de la máquina;
- el cajón de los posos de café (A14),
- limpie periódicamente la bandeja recogegotas (A13) el recipiente recoge condensación (A10);
- el depósito de agua (A18);:
- las boquillas del surtidor de café (A9):
- el capuchinador (A8):
- la boquilla agua caliente/vapor (A9);
- el embudo para echar el café premolido (A2);
- grupo de infusión (A17), accesible después de haber abierto la portezuela de servicio (A16),
- el panel de control (B)



#### **¡Atención!**

- Ningún componente del aparato debe lavarse en lavavajillas.
- Para limpiar la cafetera no use disolventes, detergentes abrasivos ni alcohol. Con las superautomáticas De'Longhi no hay que utilizar aditivos químicos para limpiar la cafetera.
- No utilice objetos metálicos para eliminar las incrustaciones o los depósitos de café porque podrían rayar las superficies metálicas o plásticas.

### 16.2 Limpieza del circuito interno de la máquina

En caso de que la cafetera no se use en 3/4 días se aconseja vivamente, antes de utilizarla, encenderla y hacer salir:

- 2 o 3 enjuagues pulsando el icono  (B10).
- del agua caliente durante unos segundos girando el botón agua caliente/vapor (B1) a la posición I.



#### **¡Nota Bene!**

Es normal que, después de haber realizado dicha función, haya agua en el cajón de los posos de café (A14).

### 16.3 Limpieza del cajón de los posos de café

Cuando en el display aparece el mensaje  (B4), es necesario vaciar el recipiente de posos y limpiarlo. Hasta que no se realice la limpieza del cajón de los posos, la cafetera no podrá preparar el café. El aparato indica la necesidad de vaciar el recipiente aunque no esté lleno, si han pasado 72 horas desde la primera preparación realizada (para que la cuenta de las 72 horas se realice correctamente, la máquina no debe apagarse nunca con el interruptor general).

Para efectuar la limpieza (con la máquina encendida):

- Extraiga la bandeja recogegotas (A13 - fig. 18), vacíela y límpiela;
- Vacíe y limpie meticulosamente el cajón de los posos procurando quitar todos los residuos que se pueden haber depositado en el fondo: el pincel (C5) está dotado de una espátula adecuada para esta operación.
- Controle la bandeja recogedora de líquido de condensación (A10) y, si está llena, vacíela. (fig. 19).



#### **¡Atención!**

Al extraer la bandeja recogegotas es obligatorio vaciar siempre el cajón de los posos de café aunque no esté muy lleno. Si esta operación no se realiza puede suceder que, al preparar otros cafés sucesivamente, el cajón de los posos se puede llenar más de lo previsto y se pueda obstruir la cafetera.

### 16.4 Limpieza de la bandeja recogegotas y de la bandeja recogedora del líquido de condensación.



#### **¡Atención!**

La bandeja recogegotas (A13) tiene un indicador flotante (de color rojo) (A12) del nivel de agua contenida (fig. 20). Antes de que esto indicador empieza a asomar por la bandeja apoyatazas es necesario vaciarla y limpiarla, en caso contrario el agua puede rebosar por el borde y dañar la máquina, la superficie de apoyo o la zona circunstante.

Para extraer la bandeja recogegotas:

1. Extraiga la bandeja recogegotas y el cajón de los posos de café (A14) (fig. 18);
2. Vacíe la bandeja recogegotas y el cajón de los posos y lávelos;
3. Controle la bandeja recogedora de líquido de condensación (A10) y, si está llena, vacíela.
4. Vuelva a colocar la bandeja recogegotas con el cajón de los posos de café.

### 16.5 Limpieza del interior de la cafetera



#### **¡Peligro de descargas eléctricas!**

Antes de llevar a cabo las operaciones de limpieza de las partes internas, se debe apagar la máquina (véase "Apagado") y se debe desenchufar de la red eléctrica. No sumerja nunca la cafetera en el agua.

1. Controle periódicamente (una vez al mes) que en el interior de la máquina (al que puede accederse una vez extraída la bandeja recogegotas (A13)) no esté sucio. Si es necesario, elimine los restos de café con el pincel suministrado (C5) y una esponja.
2. Aspire todos los restos con un aspirador (fig. 21).

## 16.6 Limpieza del depósito de agua

1. Limpie periódicamente (una vez al mes aproximadamente y cada vez que cambie el filtro ablandador (C4), si está presente) el depósito de agua (A18) con un paño húmedo y un poco de detergente delicado.
2. Extraiga el filtro (si está presente) y enjuáguelo con agua corriente;
3. Vuelva a meter el filtro (si está presente), llene el depósito con agua fresca y monte de nuevo el depósito.
4. (Solo modelos con filtro ablandador) Produzca unos 100ml de agua caliente para reactivar el filtro.

## 16.7 Limpieza de las boquillas del surtidor de café

1. Limpie periódicamente las boquillas del surtidor de café (A9) utilizando una esponja o un paño (fig. 22).
2. Controle que los agujeros del surtidor de café no estén obstruidos. Si es necesario, elimine los restos de café con un palillo de dientes (fig. 22).

## 16.8 Limpieza del embudo para echar el café premolido

Controle periódicamente (una vez al mes aproximadamente) que el embudo para echar el café (A4) premolido no esté obstruido. Si es necesario, elimine los restos de café con el pincel (C5) suministrado.

## 16.9 Limpieza del grupo de infusión

El grupo de infusión (A17) debe limpiarse por lo menos una vez al mes.



### ¡Atención!

El grupo de infusión no se puede extraer cuando la cafetera está encendida.

1. Asegúrese de que la cafetera se haya apagado correctamente (véase capítulo "7 Apagado del aparato").
2. Abra la portezuela del grupo de infusión (A16 - fig. 23) ubicada en el lado derecho.
3. Presione hacia adentro los dos botones de desenganche de colores y, al mismo tiempo, extraiga el grupo de infusión (fig.24).
4. Sumerja durante 5 minutos aproximadamente el grupo de infusión en el agua y enjuáguelo bajo el grifo.



### ¡Atención!

ENJUAGUE SOLAMENTE CON AGUA

No use detergentes - No lave en lavavajillas

Limpie el grupo de infusión sin usar detergentes ya que podría estropearse.

5. Utilizando el pincel (C5), limpie los residuos de café presentes en el asiento de la unidad de infusiones, visibles desde la portezuela de la unidad.
6. Después de la limpieza, vuelva a colocar el grupo de infusión en el soporte (fig. 25); a continuación presione sobre la palabra PUSH hasta oír el clic de enganche.



### Nota Bene:

Si le resulta difícil colocar el grupo de infusión, (antes de colocarlo) se debe llevar a la dimensión correcta presionando las dos palancas como se muestra en la fig. 26.

7. Después de haberlo colocado, asegúrese de que los dos botones de colores sobresalgan hacia afuera (fig. 27).
8. Cierre la portezuela del grupo de infusión.





## 17. DESCALCIFICACIÓN

Descalcifique la cafetera cuando en el panel de control (B) padea el indicador  (B7).



### ¡Atención!

- Antes de luso lea las instrucciones y las etiquetas del descalcificador, que figuran en el envase del mismo.
- Se recomienda usar solo descalcificador De'Longhi. El uso de descalcificadores no idóneos, como también la descalcificación no realizada regularmente, puede comportar la aparición de defectos no cubiertos por la garantía.



1. Antes de hacerlo, apague el aparato (standby) pulsando el botón  (A5 - fig. 7);
2. Vacíe la bandeja recogegotas (A13) y el cajón de posos (A14) y vuelva a poner todo en la cafetera.
3. Mantenga pulsado el icono  (B11) hasta que se enciendan los indicadores  (B7),  (B12) y  (B10).
4. Vacíe por completo el depósito de agua (A18) quitando, en caso de que haya, el filtro ablandador (C3).
5. Eche en el depósito del agua el descalcificador (C5) hasta alcanzar el nivel **A** (que corresponde a un envase de 100 ml) indicado en el lado interno del depósito; y eche entonces agua hasta alcanzar el nivel **B** (fig. 28); vuelva a introducir el depósito de agua.
6. Ponga bajo el capuchinador (A7) y el surtidor de café (A9) un recipiente con una capacidad mínima de 1,4 litros (fig.29).















### ¡Atención! Peligro de quemaduras

Del capuchinador y del surtidor de café sale agua caliente que contiene ácidos. Así pues, tenga cuidado de no entrar en contacto con esta solución.

7. Pulse el icono  para confirmar que se ha echado la solución.

- El icono  parpadea para indicar que hay que girar el botón de agua caliente/vapor  (B1) a la posición I;
- Una vez girado el botón a la posición I el programa de descalcificación inicia y la solución descalcificadora sale a intervalos tanto del capuchinador como del surtidor de café realizando una serie de enjuagues para eliminar los residuos de cal del interior de la cafetera.

Al cabo de unos 25 minutos el aparato interrumpe la descalcificación y en el panel parpadean el icono : Gire el botón agua caliente/vapor  a la posición 0: el indicador  (B5) parpadea.

- El aparato ya está listo para un proceso de enjuague con agua fresca. Extraiga el depósito de agua, vacíelo, enjuáguelo con agua corriente y llénelo hasta el nivel MÁX con agua fresca e introdúzcalo en la máquina: el icono  parpadea.
- Vacíe el recipiente vacío para recoger la solución descalcificadora y vuelva a ponerlo bajo el capuchinador y el surtidor de café (fig.29).
- Gire el botón agua caliente/vapor  a la posición I para empezar el enjuague, el agua caliente sale primero del capuchinador y luego, hasta el final, del surtidor de café.
- Cuando el depósito de agua está completamente vacío en el panel parpadea el icono : gire el botón agua caliente/vapor  a la posición 0: el indicador  parpadea.
- Saque el depósito de agua, reintrodúzca si lo ha quitado previamente, el filtro ablandador, llene el depósito hasta el nivel MÁX con agua fresca y vuelva a ponerlo en la máquina: el icono  parpadea.
- Vacíe el recipiente utilizado para recoger la solución descalcificadora y colóquelo vacío debajo del capuchinador.
- Gire el botón agua caliente/vapor  a la posición I: el aparato reinicia el enjuague solo desde el capuchinador;
- Cuando el depósito de agua está completamente vacío en el panel parpadea el icono : gire el botón agua caliente/vapor  a la posición 0: el indicador  parpadea.
- Llene el depósito de agua con agua fresca hasta el nivel MÁX y vuelva a ponerlo en la máquina.

La operación de descalcificación ha terminado.

### Nota Bene:

- Si el ciclo de descalcificación no finaliza correctamente (por ejemplo, falta de suministro de energía eléctrica) se aconseja repetir el ciclo.
- Es normal que, después de haber realizado el ciclo de descalcificación, haya agua en el cajón de los posos de café (A14).

## 18. PROGRAMAR LA DUREZA DEL AGUA

El indicador  (B7) se enciende después de un período de funcionamiento predeterminado que depende de la dureza del agua.



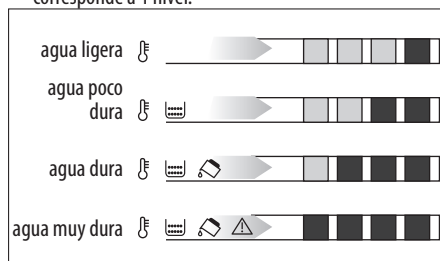

La cafetera se ha programado en la fábrica para el nivel 4 de dureza. Si se desea, se puede programar la cafetera en función de la dureza efectiva del agua usada en las diferentes regiones para reducir la frecuencia de la operación de descalcificación.

### 18.1 Medición de la dureza del agua

- Saque del envase la tira reactiva "PRUEBA DUREZA TOTAL" (C4) suministrada junto con el manual en idioma inglés.
- Sumerja completamente la tira en un vaso de agua durante un segundo aproximadamente.
- Saque la tira del agua y agítela ligeramente. Después de alrededor de un minuto se forman 1, 2, 3 o 4 cuadraditos de color rojo, en función de la dureza del agua cada cuadradito corresponde a 1 nivel.



### 18.2 Programación de la dureza del agua

- Con la máquina apagada (standby) pero con el interruptor general (A15) pulsado (fig.4);
- Pulse el icono  (B14) hasta que se encienda el icono y los indicadores que indican la programación actual;
- Pulse el icono  (B13) hasta seleccionar la dureza detectada con la correspondiente tira;
- Pulse el icono  (B12) para confirmar (o  (B10) para salir sin hacer la modificación).

En este punto, la cafetera se ha reprogramado según la nueva configuración de la dureza del agua.

## 19. FILTRO ABLANDADOR (\*EN ALGUNOS MODELOS)

Algunos modelos se suministran con el filtro ablandador (C3) si su modelo no cuenta con dicho filtro, le recomendamos comprarlo en un centro de asistencia autorizado De'Longhi.

Para el uso correcto del filtro, siga las instrucciones que encontrará a continuación.

## 19.1 Instalación del filtro

1. Saque el filtro (C4) del envase.
2. Gire el mando del indicador de fecha (fig.30) hasta que se visualicen los 2 próximos meses de utilización.



### Nota Bene:

el filtro dura dos meses si el aparato se ha utilizado normalmente, pero si la cafetera no se utiliza y el filtro permanece instalado dura al máximo tres semanas.

3. Para activar el filtro, haga pasar agua del grifo por el orificio del filtro, tal como se indica en la figura, hasta que el agua salga por las aberturas laterales durante más de un minuto (fig. 31).
4. Extraiga el depósito (A18) de la cafetera y llénelo de agua.
5. Introduzca el filtro en el depósito de agua y suméjalo completamente durante unos diez segundos, inclinándolo y cogiéndolo ligeramente para permitir la salida de las burbujas de aire (fig. 31).
6. Introduzca el filtro en el respectivo soporte (fig. 32) y apriételo hasta el fondo;
7. Cierre el depósito con la tapadera (fig. 33), después vuelva a poner el depósito en la cafetera;

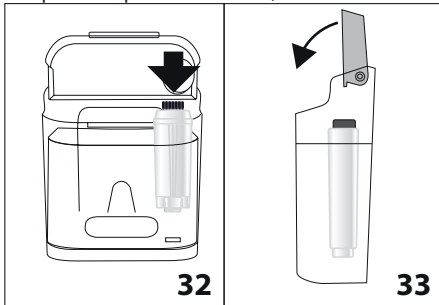

8. Coloque un recipiente debajo del capuchinador/surtidor de agua caliente (A7) (capacidad: mín 500 ml);
9. Haga salir agua caliente girando el botón agua caliente/vapor (B1) a la posición I.
10. Haga salir al menos 500 ml de agua, luego gire el botón agua caliente/vapor en posición 0.

El filtro ha quedado activado y la máquina está ahora lista para el uso.

## 19.2 Cambio del filtro

Cuando han transcurrido los dos meses de duración (véase indicador de fecha), o si no se utiliza el aparato durante 3 semanas, es necesario realizar el cambio del filtro:

1. Extraiga el depósito (A18) y el filtro agotado (C4);
2. Extraiga el nuevo filtro del envase y siga los pasos descritos en los puntos 2-10 del apartado anterior.

El nuevo filtro ha quedado activado y la máquina está ahora lista para el uso.

## 20. DATOS TÉCNICOS

Tensión:	Ver la placa de características
Potencia absorbida:	Ver la placa de características
Presión	1,5 MPa (15 bar)
Capacidad depósito de agua	1,4 L
Dimensiones LxPxH	195x480x340 mm
Longitud cable:	1100 mm
Peso	9,1 Kg
Capacidad máx. recipiente granos	200 g



El aparato cumple con las siguientes Directivas CE:







- Reglamento Europeo Stand-by 1275/2008;
- Los materiales y objetos destinados a entrar en contacto con alimentos cumplen las disposiciones del Reglamento europeo 1935/2004.









## 21. ELIMINACIÓN



El aparato no debe eliminarse junto con los residuos domésticos, sino ser entregado a un centro de recogida selectiva oficial.

## 22. SIGNIFICADO DE LOS INDICADORES

INDICADORES VISUALIZADOS	POSIBLE CAUSA	SOLUCIÓN
 <p>INTERMITENTE</p>	No hay suficiente agua en el depósito (A18).	Llenar el depósito del agua y/o colóquelo correctamente, presionándolo bien hasta oír el clic del enganche.
 <p>INTERMITENTE</p>	El cajón de los posos (A14) de café está lleno.	Vacíe el cajón de los posos, la bandeja recogegotas (A13), límpielos y vuelva a colocarlos (fig. 18). Importante, al extraer la bandeja recogegotas es obligatorio vaciar siempre el cajón de los posos de café aunque no esté muy lleno. Si esta operación no se realiza puede suceder que, al preparar otros cafés sucesivamente, el cajón de los posos se puede llenar más de lo previsto y se pueda obstruir la cafetera.
 <p>FIJA</p>	Después de la limpieza no se ha colocado el cajón de los posos(A14).	Extraiga la bandeja recogegotas (A13) y coloque el cajón de los posos.
 <p>FIJA + INTERMITENTE</p>	Se ha acabado el café en granos. El embudo para echar el café premolido (A4) está obstruido.	Llene el contenedor de granos (A3 - fig.8). Vacíe el embudo utilizando el pincel, como se describe en el apartado 16.8Limpieza del embudo para echar el café premolido
 <p>INTERMITENTE + FIJA</p>	Se ha seleccionado la función "café premolido", pero no se ha echado el café premolido en el embudo(A4).	Eche el café premolido en el embudo (fig. 13) o desactive la función del café premolido
 <p>INTERMITENTE</p>	Indica que es necesario descalcificar la cafetera.	Es necesario ejecutar lo más pronto posible el programa de descalcificación descrito en el cap. "17 Descalcificación".
 <p>INTERM. + FIJA + INTERM.</p>	La molienda es demasiado fina. Por lo tanto, el café sale muy lentamente o no sale del todo.	Repita la salida de café y gire el botón de regulación de molienda (B12 - fig. 8) una posición hacia el número 7, en sentido horario, mientras el molinillo de café está funcionando. Si después de preparar por lo menos 2 cafés, el café sigue saliendo demasiado lentamente, repita la corrección girando el mando regulador a la posición sucesiva (véase apartado "13.3Regulación del molinillo de café"). Si el problema persiste asegúrese de que el depósito de agua (A18) está metido a fondo, gire el botón de salida de agua caliente/vapor a la pos. I y haga salir un poco de agua caliente hasta que el flujo sea regular.
	Si hay filtro ablandador (C4) podría haberse producido una burbuja de aire en el interior del circuito que ha bloqueado el suministro.	Haga salir un poco de agua girando el botón vapor a la pos. I hasta que el flujo sea regular.

 <b>INTERM. + INTERM.</b>	Se ha echado demasiado café.	Seleccione un sabor más ligero girando el mando  (B9) o reduzca la cantidad de café premolido.
 <b>INTERM. + INTERM.</b>   <b>INTERMITENTE</b>	El circuito hidráulico está vacío	Gire el botón de salida agua caliente/vapor (B1) a la posición <b>I</b> hasta que deje de salir, a continuación vuelva a poner el botón en posición <b>0</b> . Si se produce una alarma durante la salida de agua caliente/vapor vuelva a poner la máquina en posición <b>0</b> y reinicie la salida. Si el problema persiste verifique que el depósito de agua (18) está bien introducido.
 <b>FIJA</b>	El interior de la cafetera está muy sucio.	Limpie cuidadosamente la cafetera como se describe en el cap."16 Limpieza". Si después de la limpieza, se muestra aún el mensaje, diríjase a un centro de asistencia.
 <b>INTERMITENTE</b>	Después de la limpieza no se ha colocado el grupo de infusión (A17).	Introduzca el grupo de infusión como se describe en el apartado "16.9 Limpieza del grupo de infusión
 <b>FIJA + FIJA</b>	La portezuela grupo infusor (A16) está abierta.	Cierre la portezuela.
 <b>INTERMITENTE</b>	Indica girar el mando vapor/agua caliente (B1)	Es necesario girar el mando (B1).

## 23. SOLUCIÓN DE LOS PROBLEMAS

A continuación, se enumeran algunos posibles funcionamientos incorrectos.

Si no puede resolverse el problema en el modo descrito, póngase en contacto con la asistencia técnica.

PROBLEMA	POSIBLE CAUSA	SOLUCIÓN
El café no está caliente.	Las tazas no se han precalentado.	Caliente las tazas enjuagándolas con agua caliente (N.B: se puede utilizar la función agua caliente).
	El grupo de infusión (A17) se ha enfriado porque han transcurrido 2/3 minutos desde el último café.	Antes de preparar el café caliente el grupo de infusión con un enjuague, usando la función correspondiente (apartado "13.4Consejos para obtener un café más caliente
	La temperatura programada del café es baja.	Programa desde el menú una temperatura de café más alta. (cap."9 Programar la temperatura").

El café tiene poco cuerpo o poca crema.	El café se ha molido demasiado grueso.	Gire el botón de regulación de molienda (A21) una posición hacia el número 1, en sentido antihorario mientras el molinillo de café está funcionando (fig. 8) Gire el regulador en modo gradual hasta que el café salga correctamente. El efecto se nota solamente después de haber preparado 2 cafés (véase el apartado "13.3Regulación del molinillo de café").
	El café no es adecuado.	Use café para cafeteras de café expreso.
El café sale muy lentamente o goteando.	El café se ha molido demasiado fino.	Gire el botón de regulación de molienda (A21) una posición hacia el número 7, en sentido horario, mientras el molinillo de café está funcionando (fig. 8) Gire el regulador en modo gradual hasta que el café salga correctamente. El efecto se nota solamente después de haber preparado 2 cafés (véase el apartado "13.3Regulación del molinillo de café").
El café no sale por una o por ninguna de las boquillas del dispositivo de suministro.	Las boquillas (A9) están obstruidas.	Limpie las boquillas con un palillo de dientes (fig. 22).
La leche no está emulsionada	El capuchinador (A7) está sucio.	Limpie el capuchinador tal y como se describe en el apartado "14.1Limpieza del capuchinador después del uso".
Se interrumpe la salida de vapor durante el uso	Un dispositivo de seguridad interrumpe la salida de vapor al cabo de 3 minutos.	Espere unos minutos, a continuación active de nuevo la función vapor.
El aparato no se enciende	La clavija del cable de alimentación (A22) no está conectada al enchufe.	Conecte la clavija a la toma.
	El interruptor general (A15) no está encendido.	Apriete el interruptor general (fig.4).
	El conector no está bien introducido.	Coloque a fondo el conector en el alojamiento adecuado en la parte trasera del aparato (fig. 4).
El grupo de infusión no se puede extraer	No se ha podido lograr el apagado de manera correcta.	Realizar el apagado apretando el botón  (cap." 7. Apagado del aparato").
La leche montada tiene burbujas grandes	La leche no está lo suficientemente fría o no es semidesnatada.	Utilice preferentemente leche desnatada o semidesnatada, y a temperatura del frigorífico (aproximadamente 5 °C). Si no se obtiene un buen resultado, intente cambiar la marca de la leche.
La leche no está emulsionada	El capuchinador (A7) está sucio.	Limpíelo como se indica en el apartado "14.1 Limpieza del capuchinador después del uso".
Se interrumpe la salida de vapor durante el uso	Un dispositivo de seguridad interrumpe la salida de vapor al cabo de 3 minutos.	Espere unos minutos, a continuación active de nuevo la función vapor.