

МАЗМҰНЫ

ҚАУІПСІЗДІК	147	«LONG» кофесінің мөлшерін реттеу	154
КІРІСПЕ	148	КАППУЧИНО ЖАСАУ	154
Осы нұсқаулықта пайдаланылған таңбалар	148	Капучино жасағышты пайдаланып болған соң тазалау.....	155
Жақшадағы әріптер	148	СУ ЫСЫТУ	155
Ақаулықтарды жою және жөндеу.....	148	ТАЗАЛАУ	155
ҚАУІПСІЗДІК	148	Құрылғыны тазалау	155
Негізгі қауіпсіздік туралы ескертулер	148	Ұнтақ кофе ыдысын тазалау	156
Пайдалану мақсаты.....	148	Тамшы науасын және су жиналу науасын тазалау	156
Пайдалану нұсқаулығы	149	Кофе құрылғысын ішін тазалау.....	156
Егер құрылғы басқа адамдарға берілсе, оларды осы пайдалану нұсқаулығымен бірге беру керек.	149	Су ыдысын тазалау	156
СИПАТТАМА.....	149	Кофе шүмектерін тазалау	156
Құрылғының сипаттамасы	149	Ұнтақ кофе воронкасын тазалау.....	156
Басқару тақтасының сипаттамасы	149	Демдеу торын тазалау	157
ПАЙДАЛАНБАС БҰРЫН.....	149	ҚАҚ ТАЗАЛАУ	157
Құрылғыны тексеру.....	149	СУ ҚАТТЫЛЫҒЫН РЕТТЕУ.....	158
Құрылғыны орнату.....	150	Су қаттылығын өлшеу	158
Құрылғыны жалғау.....	150	Су қаттылығын орнату.....	158
Құрылғы параметрлерін орнату.....	150	СУ ЖҰМСАРТҚЫШ СҮЗГІ (*КЕЙБІР ҮЛГІЛЕРДЕ ҒАНА БАР).....	158
ҚҰРЫЛҒЫНЫ ИСКЕ ҚОСУ	150	Су жұмсартқыш сүзгіні орнату	158
ҚҰРЫЛҒЫНЫ ӨШІРУ	150	Сүзгіні салу.....	159
СУ ҚАТТЫЛЫҒЫН ОРНАТУ	151	ТЕХНИКАЛЫҚ ДЕРЕК	159
ТЕМПЕРАТУРАНЫ ОРНАТУ	151	ТЕХНИКАЛЫҚ СИПАТТАМАЛАРЫ.....	159
АВТО ӨШІРУ	151	КӨРСЕТІЛЕТІН ХАБАРЛАР.....	160
ҚУАТ ҮНЕМДЕУ	151	АҚАУЛЫҚТАРДЫ ЖОЮ	162
ӘДЕПКІ МӘНДЕР (ҚАЛПЫНА КЕЛТІРУ)....	152		
КОФЕ ЖАСАУ	152		
Кофе дәмін таңдау.....	152		
Кеседегі кофе мөлшерін таңдау	152		
Кофе тартқышты реттеу	152		
Ыстығырақ кофе алу туралы кеңестер .	153		
Кофе дәндерінен кофе жасау.....	153		
Ұнтақ кофеден кофе жасау	153		
Кофе дәндерінен DORPIO+ кофесін жасау	154		
ДИППО+ кофесінің мөлшерін реттеу ...	154		
Кофе дәндерінен LONG кофесін жасау	154		
Ұнтақ кофеден LONG кофесін жасау.....	154		

ҚАУІПСІЗДІК

- Бұл құрылғыны ешқашан психологиялық/қозғалу/сезу мүмкіндіктері шектелген адамдарға (балаларға да) немесе осы құрылғыға қатысты тәжірибесі және білімі жоқ адамдарға олардың қауіпсіздігі үшін жауапты бір адамның бақылауынсыз пайдалануға ешқашан рұқсат етпеңіз.
- Балаларды бақылау және осы құрылғымен ойнамауын қадағалау керек.
- Құрылғыны тазалаған кезде ешқашан суға батырмаңыз.
- Бұл – тек үйде пайдалануға арналған құрылғы. Оны мынадай жерлерде пайдалануға болмайды: дүкендердегі, офистердегі және басқа жұмыс орталарындағы қызметкерлер тамақтанатын орындарда; фермаларда; қонақүйлердегі, мотельдердегі және басқа қонақ күту орталарындағы клиенттерге; төсек және таңғы ас беретін орталарда.
- Егер ашалы қосқыш немесе қуат кабелі зақымданса, барлық қауіп-қатерлердің алдын алу үшін оны тек De'Longhi тұтынушыны қолдау қызметтері ауыстыруы керек.

ТЕК ЕУРОПАЛЫҚ НАРЫҚТАР:

- Құрылғы қараусыз қалатын кезде және оны құрастыру, оның бөлшектерін шешу немесе тазалау операцияларының алдында оны әрқашан розеткадан ажыратып жүріңіз.
- Бұл құрылғымен балалар ойнамаулары керек. Құрылғы мен қуат кабелін балалардан аулақ ұстаңыз.
- Бұл құрылғыны ешқашан психологиялық/қозғалу/сезу мүмкіндіктері шектелген адамдарға (балаларға да) немесе осы құрылғыға қатысты тәжірибесі және білімі жоқ адамдарға олардың қауіпсіздігі үшін жауапты бір адамның бақылауынсыз пайдалануға ешқашан рұқсат етпеңіз. Балаларды бақылау және осы құрылғымен ойнамауын қадағалау керек.



Осы таңбамен белгіленген беттер пайдалану барысында ыстық болады (бұл таңба тек кейбір үлгілерде ғана бар).

КІРІСПЕ

Осы автоматты эспрессо және капучино жасау құрылғысын таңдағаныңызға рахмет.

Жаңа құрылғыңызды рахатыңызға пайдаланасыз деп үміттенеміз.

Осы пайдалану нұсқаулығын оқып шығуға бірнеше минут бөліңіз.

Бұл барлық қауіп-қатерлер мен құрылғының зақымдануының алдын алады.

Осы нұсқаулықта пайдаланылған таңбалар

Маңызды ескертулер осы таңбалармен анықталады. Осы ескертулерді құрметтеу өте маңызды болып табылады.



Қауіпті!

Мұндай ескертуді елемей электр тогына түсу салдарынан өмірге қауіп төндіретін жарақатқа себеп болуы мүмкін.



Маңызды!

Мұндай ескертуді елемей жарақаттануға немесе құрылғыны зақымдауға себеп болуы мүмкін.



Күйіп қалу қаупі бар!

Мұндай ескертуді елемей күйіп қалуға әкеп соқтырады.



Ескеріңіз:

Бұл таңба пайдаланушыға арналған маңызды кеңесті немесе ақпаратты білдіреді.

Жақшадағы әріптер

Жақша ішіндегі әріптер 2 және 3-беттегі «Құрылғы сипаттамасы» бөліміндегі шартты белгілерге сілтейді.

Ақаулықтарды жою және жөндеу

Проблемалар болған жағдайда, алдымен оларды 160-беттегі «Шамдардың түсіндірмесі» және 162-беттегі «Ақаулықтарды жою» бөлімінде берілген ақпаратқа жүгіне отырып шешуге тырысыңыз.

Егер проблема осылай шешілмесе және қосымша ақпарат талап етсеңіз, «Тұтынушыларды қолдау қызметі» қосымша парағында берілген нөмірге қоңырау шалу арқылы тұтынушыны қолдау қызметімен хабарласыңыз.

Егер еліңіз берілген елдер тізімінен табылмаса, кепілдікте берілген нөмірге қоңырау шалыңыз. Егер жөндеу қажет болса, De'Longhi тұтынушыны қолдау қызметтерімен ғана хабарласыңыз.

Мекенжайлар құрылғымен бірге берілген кепілдік куәлігінде берілген.

ҚАУІПСІЗДІК

Негізгі қауіпсіздік туралы ескертулер



Қауіпті!

Бұл – электрлік құрылғы, сондықтан ол электр тогына түсуге себеп болуы мүмкін.

Сондықтан, осы қауіпсіздік туралы ескертулерді ұстануыңыз керек:

- Құрылғыны ылғал қолдарыңызбен немесе аяқтарыңызбен түртпеңіз.
- Сымды ешқашан ылғал қолмен ұстамаңыз.
- Розетканың құрылғыны қажет кезде ажыратуға болатындай оңай қол жеткізетін жерде орналасқанына көз жеткізіңіз.
- Тек ашалы қосқыштан ұстап ажыратыңыз. Ешқашан қуат кабелінен ұстап тартпаңыз, себебі оны зақымдауыңыз мүмкін.
- Құрылғыны толық ажырату үшін, оны розеткадан ажыратыңыз.
- Егер құрылғы ақаулы болса, оны жөндеуге тырыспаңыз. Оны өшіру үшін розеткадан ажыратыңыз және тұтынушыны қолдау қызметтерімен хабарласыңыз.
- Құрылғының сыртын тазаламас бұрын, оны өшіріп, розеткадан суырыңыз да, суытып қойыңыз.



Маңызды:

Барлық орам (пластик қалталар, полистирен көбігі) материалдарын балалардан аулақ ұстаңыз.



Күйіп қалу қаупі бар!

Бұл құрылғы ыстық су шығарады және пайдалану барысында ол бу қалыптасуы мүмкін.

Су шашырандыларынан немесе ыстық будан абай болыңыз.

Құрылғы жұмыс істеп тұрған кезде, кесе текшесін ұстамаңыз, себебі ол ыстық.

Пайдалану мақсаты

Бұл құрылғы кофе және ыстық сусындар дайындауға арналған.

Кез келген басқа қолданым дұрыс емес және қауіпті болып есептеледі.

Өнім жасаушысы құрылғыны дұрыс пайдаланбаудан туындайтын зақым үшін жауапты емес.

Пайдалану нұсқаулығы

Құрылғыны пайдаланбас бұрын мына нұсқауларды мұқият оқып шығыңыз. Мұндай ескертулерді елемей күйіп қалуға немесе құрылғыны зақымдауға себеп болуы мүмкін.

Өнім жасаушысы осы нұсқауды елемеден туындайтын зақым үшін жауапты болмайды.

Ескеріңіз:

Осы пайдалану нұсқаулығын сақтап қойыңыз.

Егер құрылғы басқа адамдарға берілсе, оларды осы пайдалану нұсқаулығымен бірге беру керек.

СИПАТТАМА

Құрылғының сипаттамасы



(3-бет - А)

- A1. Дәндер ыдысының қақпағы
- A2. Ұнтақ кофе воронкасының қақпағы
- A3. Дәндер ыдысы
- A4. Ұнтақ кофе воронкасы
- A5.  түймесі: құрылғыны іске қосады және өшіреді (күту режимі)
- A6. Кесе текшесі
- A7. Капучино жасағыш (алынбалы)
- A8. Ugello acqua calda e vapore (removibile)
- A9. Кофе шүмегі (биіктігі реттеледі)
- A10. Су жиналатын науа
- A11. Қақпақ науасы
- A12. Тамшы науасындағы су деңгейінің көрсеткіші
- A13. Тамшы науасы
- A14. Тартылған кофе ыдысы
- A15. Қуат қосқышы
- A16. Демдеу торының қақпағы
- A17. Демдеу торы
- A18. Су ыдысы
- A19. Су жұмсартқыш сүзгінің корпусы
- A20. Су ыдысының қақпағы
- A21. Тартуды реттеу дөңгелегі
- A22. Қуат кабелі

Басқару тақтасының сипаттамасы

(2-бет - В)

Тақтадағы бірнеше түйменің қос функциялары бар. Ол сипаттамада жақшалардың ішінде көрсетілген.

- V1. Бу/ыстық су тетігі 
- V2.  белгішесі: 1 аэ кофе мөлшерін жасауға арналған
- V3.  жыпылықтайтын сигнал шамы: құрылғы қызуға

V4.  сигнал шамы:

- тұрақты: ұнтақ кофе ыдысын өз орнына қайта салыңыз (A15)

- жыпылықтауда: кофе тарту ыдысы толып кеткен немесе оны босату керек

V5.  сигнал шамы: су ыдысын толтырыңыз (A18)

V6.  сигнал шамы: жалпы дабыл

V7.  жыпылықтайтын сигнал шамы: құрылғы қағын тазалау керек

V8.  белгішесі: 2 кесе лонг кофесін жасауға арналған

V9. Дем таңдау дөңгелегі 

V10.  белгішесі: шаю циклін орындау үшін (Құрылғыны бағдарламалап жатқан кезде: шығу үшін басыңыз)

V11.  белгішесі: 1 кесе лонг кофесін жасауға арналған

V12.  белгішесі:
- тұрақты: бу шығару үшін (Құрылғыны бағдарламалап жатқан кезде: растау үшін басыңыз)
- жыпылықтауда: бу/ыстық су дөңгелегін бұраңыз (B1)

V13.  белгішесі: 1 ЛОНГ кофесін жасау үшін (Құрылғыны бағдарламалап жатқан кезде: мезірде жылжу үшін басыңыз)

V14.  белгішесі: 2 кесе қысқа кофе жасауға арналған

V15.  белгішесі: 1 ДИППО жасауға арналған

Керек-жарақтар сипаттамасы

(2-бет - С)

- C1. Өлшеу құралы
- C2. Тазалау щеткасы
- C3. Су жұмсартқыш сүзгі (кейбір үлгілерде ғана бар)
- C4. «Жалпы қаттылықты тексеру» көрсеткішінің қағазы
- C5. Қақ тазартқыш

ПАЙДАЛАНБАС БҰРЫН

Құрылғыны тексеру

Орамды ашқан соң, құрылғы бөлшектерінің түгелдігін, зақымданбаған және барлық керек-жарақтардың болуын тексеріңіз.

Егер құрылғының зақымданғаны көрініп тұрса, оны пайдаланбаңыз.

De'Longhi тұтынушыларды қолдау қызметтерімен хабарласыңыз.

Құрылғыны орнату

Маңызды!

Құрылғыны орнатқан кезде, төмендегі қауіпсіздік туралы ескертулерді ұстануыңыз керек:

- Бұл құрылғын қызады. Құрылғыны пайдаланылатын жерге орналастырған соң, құрылғының беттері мен бүйірдегі және арттағы қабырға арасына 3 см, ал кофе құрылғысының үстіне 15 см бос орын қалдырыңыз.
- Құрылғыға кірген су оны зақымдауы мүмкін. Құрылғыны шумектерге немесе раковиналарға жақын қоймаңыз.
- Құрылғыдағы су қатып қалса, ол зақымдануы мүмкін. Бұл құрылғыны температурасы нөлден төмен түсуі мүмкін бөлмеге орнатпаңыз.
- Қуат кабелін қыры өткір немесе беті ыстық заттарға тимейтіндей етіп жүргізіңіз (мысалы, электрлік ыстық плиталар).

Құрылғыны жалғау

Маңызды!

Розетка қуаты кернеуінің құрылғы астындағы мәліметтер тақтасында көрсетілген кернеуге сәйкестігін тексеріңіз. Құрылғыны тек жерге тиімді жолмен тұйықталған және ток қуаты кемінде 10 А болатын розеткаға қосыңыз. Егер розетка қуаты құрылғыдағы қуатқа сай болмаса, тиісті розетка түрін білікті маманға ауыстыртыңыз.

Құрылғы параметрлерін орнату

Ескеріңіз:

- Құрылғыны зауытта тексерген кезде кофе пайдаланылды, сондықтан, кофе тартқышта кофе іздері қалса, бұл – қалыпты нәрсе. Дегенмен, бұл құрылғының жаңа екеніне кепілдік беріледі.
- Судың қаттылығын «Су қаттылығын реттеу» (158-бет) бөліміндегі нұсқауларға жүгіне отырып, тез арада реттеңіз.

Мына нұсқауларды орындаңыз:

1. Су ыдысын шығарыңыз (1-сурет), MAX жолағына дейін таза сумен толтырып (2-сурет), құрылғыға қайта салыңыз.
2. Сыйымдылығы кемінде 100 мл болатын ыдысты капучино жасағыш астына қойыңыз (3-сурет).
3. Құрылғыны розеткаға қосып, құрылғының бүйіріндегі негізгі қосқышты басыңыз (4-сурет).
4.  түймесін басыңыз (A5) (5-сурет).

4. Басқару тақтасындағы  шамы жыпылықтайды (6-сурет).
5. Бу тетігін «I» бағытына бұраңыз (7-сурет): құрылғы капучино жасағыштан су ағызады.
6. Су ағу автоматты түрде тоқтаған кезде, бу дөңгелегін «0» бағытына бұраңыз.

Құрылғы сөнеді. Құрылғыны пайдалану үшін,  түймесін (A5) қайтадан басыңыз.

Ескеріңіз:

- Құрылғыны бірінші рет пайдаланған кезде, ол қанағаттанарлық нәтижені 4-5 кесе кофе жасағаннан кейін береді.



ҚҰРЫЛҒЫНЫ ІСКЕ ҚОСУ

Ескеріңіз!

- Құрылғыны іске қоспас бұрын, негізгі қосқыштың қосылғанын тексеріңіз (4-сурет).
- Құрылғы іске қосылған сайын, ол кедергі жасауға болмайтын алдын ала қыздыру және шаю циклін автоматты түрде орындайды. Құрылғы тек осы цикл аяқталған соң ғана пайдалануға дайын болады.

Күйіп қалу қаупі бар!

Шаю барысында кофе шүмегінен шамалы су шығады және төмендегі тамшы науасына жиналады. Су шашырандыларынан абай болыңыз.

- Құрылғыны іске қосу үшін  түймесін (5-сурет) басыңыз: құрылғы қызу және автоматты түрде шаю циклін орындап жатқан кезде,  шамы (B3) жыпылықтайды. Ыстық суды ішкі жүйемен айналдыру арқылы құрылғы қазандықты және ішкі түтіктерді қыздырады.



 шамы сөнген кезде және тандалған кофе дәміне қатысты шамдар жанған кезде, құрылғы қажетті температураға жеткені.

ҚҰРЫЛҒЫНЫ ӨШІРУ

Құрылғы өшірілген сайын, ол кедергі жасауға болмайтын шаю циклін автоматты түрде орындайды.

Күйіп қалу қаупі бар!

Шаю барысында кофе шүмектерінен аздап ыстық су шығады және төмендегі тамшы науасына жиналады. Су шашырандыларынан абай болыңыз.

- Құрылғыны ажырату үшін,  түймесін (5-сурет) басыңыз.
-  сигнал шамы (B3) құрылғының өшіп жатқанын көрсету үшін жыпылықтайды.

Ескеріңіз!

Егер құрылғы ұзақ уақыт бойы пайдаланылмаса, құрылғыны розеткадан ажыратыңыз:

- құрылғыны  түймесін (5-сурет) басу арқылы өшіріңіз;
- Құрылғыда орналасқан негізгі қосқышты басыңыз (4-сурет).

Маңызды!



Құрылғы іске қосулы болған кезде негізгі қосқышты ешқашан баспаңыз.











СУ ҚАТТЫЛЫҒЫН ОРНАТУ



Су қаттылығын орнату туралы нұсқауларды 151-беттен көріңіз.

ТЕМПЕРАТУРАНЫ ОРНАТУ

Кофе жасау үшін пайдаланылатын судың температурасын (төмен, орташа, жоғары, ең жоғары) өзгерту үшін, мыналарды орындаңыз:

1. Құрылғы ажыратылғанда (күту режимінде болғанда), бірақ негізгі қосқыш басылып тұрғанда (4-сурет);
2.  белгішесін (B2) сигнал шамы және белгішелер қосқышы (B) жанғанша басып тұрыңыз;
3.  белгішесін (B13) қажетті температура көрсетілгенше басыңыз:

	low (төмен)
 	medium (орташа)
  	high (жоғары)
   	max (ең жоғары)

4.  белгішесін (B12) растау үшін (немесе  (B10) белгішесін шығу үшін) басыңыз. Сигнал шамдары/белгішелері өшеді.



Жаңа температура орнатылады.















АВТО ӨШІРУ



Авто өшіру режимін құрылғыны 15 не 30 минут немесе 1, 2 немесе 3 сағат бойы пайдаланылмаған соң өшіру үшін орнатуға болады.

Авто өшіру функциясын бағдарламалау үшін, мына әрекеттерді орындаңыз:

1. Құрылғы ажыратылғанда (күту режимінде болғанда), бірақ негізгі қосқыш басылып тұрғанда (4-сурет);

2.  белгішесін (B8) сигнал шамы және белгішелер қосқышы (B) жанғанша басып тұрыңыз;
3.  белгішесін (B13) қажетті уақыт көрсетілгенше басыңыз:







	15 мин.
 	30 мин.
  	1 сағат
   	2 сағат
    	3 сағат

4.  белгішесін (B12) растау үшін (немесе  (B10) белгішесін шығу үшін) басыңыз. Сигнал шамдары/белгішелері өшеді.

Авто өшіру бағдарламаланды.

ҚУАТ ҮНЕМДЕУ

Бұл функцияны қуат үнемдеуді іске қосу немесе ажырату үшін пайдаланыңыз. Бұл режим әдепкі параметр бойынша белсенді болады, ол құрылғы Еуропалық ережелерге сай жұмыс істеп тұрған кезде қуат тұтыну мөлшерін азайтады. Бұл параметрді өзгерту үшін, мына әрекеттерді орындаңыз:

1. Құрылғы өшірулі (күте режимінде) болған кезде, бірақ негізгі қосқыш іске қосылған кезде (4-сурет);
2.  (B13) белгішесін сенсорлы экрандағы белгішелер мен шамдар  (B3) (егер қуат үнемдеу режимі қосулы болса) жанғанша басып тұрыңыз;
3. Осы белгішені қуат үнемдеуді іске қосу ( (B3) белгішесі қосылады) немесе ажырату ( (B3) өшеді) үшін тағы да басыңыз;
4.  (B12) белгішесін растау үшін (немесе өзгеріс жасаусыз шығу үшін  белгішесін) басыңыз. Шамдар/белгішелер өшеді.

Қуат үнемдеу параметрі енді бағдарламаланды десе болады.



Ескеріңіз!

- Қуат үнемдеу режимінде болған кезде, бірінші кофе құйылғанша бірнеше секунд өтуі мүмкін, себебі құрылғы қайта қызуы керек.

ӘДЕПКІ МӘНДЕР (ҚАЛПЫНА КЕЛТІРУ)

Бұл барлық мәзір параметрлері мен бағдарламаланған мөлшерлерді әдепкі мәндерге қалпына келтіреді (орнатылған күйінде қалатын тілден басқа).

Әдепкі мәндерді қалпына келтіру үшін, мына әрекеттерді орындаңыз:

1. Құрылғы ажыратылғанда (күту режимінде болғанда), бірақ негізгі қосқыш басылып тұрғанда (4-сурет);
2.  белгішесін (B15) сигнал шамы және белгішелер қосқышы (B) жанғанша басып тұрыңыз;
3.  белгішесін (B12) құрылғы параметрлерін қайта орнату үшін (немесе  (B10) белгішесін шығу үшін) басыңыз. Белгішелер өшеді.

Параметрлер әдепкі мәндерге қайта орнатылады.

КОФЕ ЖАСАУ

Кофе дәмін таңдау

Қажетті дәмді орнату үшін кофе дәмін таңдау тетігін (B9) бұраңыз. Оны сағат тілі бағытымен бұрағанда құрылғы тартатын кофе дәндерінің мөлшері көбейеді, осылайша құйылатын кофе қоюлығы да көбейеді.

Өте сұйық кофе алу үшін тетікті MIN бағытына, ал өте қою кофе алу үшін MAX бағытына бұраңыз.

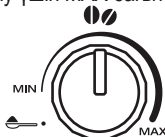





Ескеріңіз:

- Құрылғыны бірінші рет пайдаланған кезде, тексеріп көру және қателер жіберу арқылы тетіктің дұрыс бағытын анықтау үшін бірнеше кесе кофе жасау керек болады.
- Тетікті MAX деңгейіне қарай өте қатты жақын орнатпаңыз, әйтпесе кофе өте баяу құйылуы (тамшылап), әсіресе бірден екі кесе кофе жасағанда баяулауы мүмкін.



Кеседегі кофе мөлшерін таңдау

Бұл құрылғы әдепкі параметр бойынша мына кофе мөлшерлерін автоматты түрде дайындайды:

таңдалған кофе	белгіше	мөлшері
1 қысқа кофе		(≈40 мл)

1 лонг кофе		(≈120 мл)
2 қысқа кофе		(≈40 мл) x2
2 лонг кофе		(≈120 мл) x2

Құрылғы автоматты түрде кесеге құятын кофе мөлшерін өзгерту үшін, төмендегіні орындаңыз:

-  (B2) немесе  (B6) белгішесін белгіше жыпылықтағанша және барлық сигнал шамдары 4 рет жыпылықтағанша басып тұрыңыз: құрылғы құюды бастайды: түймені жіберіңіз;
- кеседегі кофе қажетті деңгейге жеткен соң, жаңа мөлшерді есте сақтау үшін осы белгішені қайта басыңыз.

Кеседегі орнатылған кофе мөлшері бағдарламаланды.

Ескеріңіз!

1 кесенің бағдарламаланған мөлшері тиісті 2 кеседегі кофеге де жарайды.

Кофе тартқышты реттеу

Кофе тартқыш әдепкі параметр бойынша кофені дұрыс дайындайтындай етіп орнатылады және оны реттеудің қажеті жоқ.

Дегенмен, алғашқы бірнеше кесе кофені жасағаннан кейін кофенің өте әлсіз және кілегейлі емес екендігі немесе оның өте жай құйылатыны байқалса (тамшылап тұрса), оны тартуды реттеу дөңгелегін (8-сурет) реттеу арқылы түзетуге болады.

Ескеріңіз!

Тартуды реттеу дөңгелегін тек кофе тартқыш жұмыс істеп тұрған кезде ғана бұрау керек.

егер кофе өте баяу құйылса немесе мүлдем құйылмаса, дөңгелекті сағат тілі бағытымен «7» санына қарай бір рет «сырт» еткізіп бұраңыз.

Толық кілегейлі кофе жасау үшін, сағат тілі бағытына қарсы «1» санына қарай бір рет «сырт» еткізіп бұраңыз (бір бұрағанда бір реттен артық «сырт» еткізіп бұрамаңыз, әйтпесе кофе тамшылап құйылуы мүмкін).

Бұл реттеулердің нәтижесі тек 2 кесе кофе жасалғаннан кейін ғана байқалады. Егер бұл



реттеу қажетті нәтижені бермесе, дөңгелекті тағы бір рет «сырт» еткізіңіз.

Ыстығырақ кофе алу туралы кеңестер

Кофені ыстығырақ ету үшін оны құймас бұрын сізге мынау ұсынылады:





- белгішесін  (B10) басу арқылы құрылғыны шайыңыз;
- кеселерді ыстық сумен жылытыңыз (ыстық су функциясын пайдалану);
- ыстығырақ кофе температурасын орнату («Температураны орнату» тарауын қараңыз) (151-бет).

Кофе дәндерінен кофе жасау

Маңызды!

Ешқашан карамельденген немесе қант қосылған кофе дәндерін пайдаланбаңыз, себебі олар кофе тартқышқа жабысып, оны пайдалануға жарамайтын етуі мүмкін.

1. Ыдысты кофе дәндерімен толтырыңыз (9-сурет).
2. Кофе шүмектерінің астына орналастырыңыз:
 - 1 кесе кофе жасағыңыз келсе, бір кесе қойыңыз (10-сурет);
 - 2 кесе кофе жасағыңыз келсе, 2 кесе қойыңыз (11-сурет).
3. Шүмектерді кеселерге қарай мүмкіндігінше төмендетіңіз. Кілегейлі кофе осылай жасалады (12-сурет).
4. Қажетті кофеге қатысты белгішені басыңыз:

қалаған кофе	қ а т ы с т ы белгіше
1 қысқа кофе	
1 лонг кофесі	
2 қысқа кофе	
2 лонг кофесі	

5. Дайындау басталады және басқару тақтасында таңдалған түймеге қатысты шам жыпылықтайды.

Кофе жасалған соң, құрылғы қайта пайдалануға дайын болады.

Ескеріңіз:

- Кофе жасағыш кофе жасап жатқан кезде, құоды кез келген уақытта кофе жасау

түймелерінің бірін басу арқылы тоқтатуға болады.

- Құйылып болған соң кеседегі кофе мөлшерін көбейту үшін, кофе түймелерінің бірін бассаңыз болғаны (3 секунд ішінде).

Маңызды!

- Егер кофе тамшылап құйылса, тым сұйық болса және жеткілікті деңгейде кілегейлі болмаса немесе тым салқын болса, (162 -бет) «Ақаулықтарды жою» бөліміндегі кеңестерді оқыңыз.
- Пайдалану барысында басқару тақтасында шамдар көрінуі мүмкін. Олардың мағыналары «Шамдар түсіндірмесі» бөлімінде берілген (160-бет).
- Кофені ыстық етіп жасау туралы ақпаратты «Ыстығырақ кофе алу туралы кеңестер» (153 -бет) бөлімінен көріңіз.

Ұнтақ кофеден кофе жасау



Маңызды!

- Ұнтақ кофе воронкасына ешқашан кофе дәндерін салмаңыз. Бұл құрылғыны зақымдауы мүмкін.
- Құрылғы өшірулі кезде ешқашан ұнтақ кофені салмаңыз, әйтпесе ол құрылғының қуыс-қуыстарына таралып, оны былғауы мүмкін. Бұл құрылғыны зақымдауы мүмкін.
- Ешқашан бір деңгейлі мөлшерден артық пайдаланбаңыз, әйтпесе ол құрылғының ішін былғауы немесе воронканы бітеп тастауы мүмкін.



Ескеріңіз!

Егер ұнтақ кофені пайдалансаңыз, сіз бір уақытта тек бір кофе жасай аласыз.

1. Құрылғының қосулы екеніне көз жеткізіңіз.
2.  (B9) дөңгелегін сағат тіліне қарсы соңына дейін,  орнына жеткенше бұраңыз.
3. Ұнтақ кофе воронкасының қақпағын ашыңыз.
4. Воронканың бітеліп қалмағанына көз жеткізіп, бір деңгей мөлшеріндегі ұнтақ кофені салыңыз (13-сурет).
5. Кофе шүмегінің астына бір кесе қойыңыз (10-сурет).
6. 1 кесе кофе түймесін  (B2) басыңыз.
7. Дайындау басталады.

Ескеріңіз!



Құрылғы қайта қызатындықтан, қуат үнемдеу режимі мен бірінші кофе құйылғанша бірнеше секунд өтуі мүмкін.

Кофе дәндерінен DOPPIO+ кофесін жасау

Эспрессо кофесін жасау бөліміндегі нұсқауларды орындау арқылы құрылғыны дайындаңыз  белгішесін (B15) басыңыз.

ДИППО+ кофесінің мөлшерін реттеу

Құрылғы әдепкі параметр бойынша шамамен 120 мл «DOPPIO+» кофесін құю режиміне орнатылады. Осы параметрлерді өзгерту үшін, мына әрекеттерді орындаңыз:

1. Кофе шүмектерінің астына жеткілікті үлкен кесені немесе шыныаяқты қойыңыз.
2.  белгішесін (B15) белгіше жыпылықтағанша және барлық сигнал шамдары 4 рет жыпылықтағанша басып тұрыңыз;
3.  белгішесін босатыңыз. Құрылғы кофе құюды бастайды;
4. Кеседегі кофе қажетті деңгейге жеткен соң,  белгішесін қайта басыңыз.

Кеседегі орнатылған кофе мөлшері бағдарламаланды.

Ескеріңіз:





Ең аз мөлшер: шамамен 80 мл.

Ең көп мөлшер: шамамен 120 мл.

Кофе дәндерінен LONG кофесін жасау



Құрылғыны дайындау үшін «Кофе дәндерінен кофе жасау» бөліміндегі нұсқауларды орындап,  белгішесін (B13) басыңыз.

Ұнтақ кофеден ЛОНГ кофесін жасау

1. «Кофе дәндерінен кофе жасау» бөлімінің 1, 2, 3 және 4 тарауларындағы нұсқауларды орындап,  белгішесін (B13);
2. Құрылғы кофе жасауды бастайды; дайындау барысының ортасына келген кезде,  сигнал шамы жанады,  сигнал шамы мен  белгішесі жыпылықтайды (14-сурет);
3. Ұнтақ кофенің бір деңгейдегі мөлшерін салыңыз;
4. белгішесін басыңыз : дайындау жалғасады.

«LONG» кофесінің мөлшерін реттеу

Құрылғы әдепкі параметр бойынша шамамен 200 мл «ЛОНГ» кофесін құю режиміне орнатылады. Осы параметрлерді өзгерту үшін, мына әрекеттерді орындаңыз:

1. Кофе шүмектерінің астына жеткілікті үлкен кесені немесе шыныаяқты қойыңыз (9-сурет).
2.  белгішесін (B13) белгіше жыпылықтағанша және барлық сигнал шамдары 4 рет жыпылықтағанша басып тұрыңыз;
3.  белгішесін БОСАТЫҢЫЗ: құрылғы кофе құюды бастайды;
4. Кеседегі кофе қажетті деңгейге жеткен соң,  түймесін қайта басыңыз.

Кеседегі орнатылған кофе мөлшері бағдарламаланды.

Ескеріңіз!

Егер бағдарлама ұнтақ кофені пайдаланса, құрылғы сізден екінші деңгей өлшеміндегі кофені қосуды сұрайды.

КАППУЧИНО ЖАСАУ







Күйіп қалу қаупі бар!

Дайындау барысында бу шығады. Күйіп қалудан сақ болыңыз

1. Капучино жасаған кезде, кофені үлкен кесеге жасаңыз;
2. Ыдысқа (мүмкін болса, күйіп қалудан сақ болу үшін сабы бар ыдысты пайдаланыңыз) жасалатын әрбір капучино үшін шамамен 100 грамнан сүт құйыңыз. Ыдысты таңдаған кезде сүттің көлемі екі немесе үш есе көбейетінін ескеріңіз;

Ескеріңіз:



- Қоюлау көпіршікке қол жеткізу үшін, тоңазытқыш температурасында (шамамен 5 °C) сақталған шайқалған немесе жартылай шайқалған сүтті пайдаланыңыз. Көпіршігі нашар немесе көбіктері үлкен сүт болмас үшін, капучино жасағышты әрқашан «Капучино жасағышты пайдаланып болған соң тазалау» бөлімде сипатталғандай етіп тазалаңыз.
3. Кез келген көлемдегі ыдысты сыйғызу үшін капучино жасағышты аздап бұрауға болады.

4. Капучино жасағышты сүт ыдысына батырыңыз. Қара сақинаны ешқашан батырмаңыз;
5.  белгішесін (B12) басыңыз;  сигнал шамы (B3) құрылғының қызып жатқанын көрсету үшін жыпылықтайды;
6. Қажетті температураға дейін қызған кезде,  белгішесі сөнеді және  белгішесі жыпылықтайды;
7.  бу дөңгелегін (B1) I бағытына бұраңыз. Кілегейлі көпіршік жасау үшін ыдысты жайлап қана жоғары қарай ырғап жылжытыңыз. Буды 3 минуттан артық құйып тұрмаңыз.
8. Қалаған көпіршікті алған соң, бу тетігін 0 бағытына қайта бұрау арқылы буды тоқтатыңыз.  жыпылықтайды.
9. Бу функциясын іске қосып алмас үшін,  белгішесін басыңыз.
2. Капучино жасағыш суығанша бірнеше минут күтіңіз: капучино жасағышты сағат тіліне қарсы бұрап, төмен қарай тартып шығарыңыз (15-сурет).
3. Бу қондырмасын да төмен тарту арқылы шығарыңыз (16-сурет).
4. 17-суреттегі көрсеткімен көрсетілген екі тесіктің бітелмегенін тексеріңіз. Қажет болса, инемен тазартыңыз.
6. Қондырманы орнына салып, капучино жасағышты қондырмаға жоғары қарай итеру және орнына түскенше бұрау арқылы қайта салыңыз.

СУ ЫСЫТУ

Күйіп қалу қаупі бар!

Ыстық су құю барысында құрылғыны ешқашан қараусыз қалдырмаңыз. Кесе толған кезде ыстық су ағынын төменге айтылғандай етіп тоқтатыңыз. Су құйылып жатқан кезде су шүмегі қызады, сондықтан оны тек сабынан ғана ұстау керек.

1. Шүмек астына ыдыс қойыңыз (шашыраудың алдын алу үшін барынша жақын қойыңыз).
2.  бу дөңгелегін (B1) I бағытына бұраңыз.
3. Құйылып жатқан ыстық суды қолмен тоқтату үшін,  дөңгелегін 0 бағытына бұраңыз.

Ескеріңіз!

Қуат үнемдеу режимі мен бу шығару режиміне өткенге дейін бірнеше секунд кетеді.

Күйіп қалу қаупі бар!

Қайнап жатқан сүттің шашырауынан күйіп қалуға жол бермес үшін, көпіршікті сүті бар ыдысты алмас бұрын буды тоқтатыңыз.

10. Сүт көпіршігін бұған дейін дайындалған кофеге қосыңыз.
Капучино дайын. Дәмді тәттілендіріңіз және қажет болса көпіршітілген сүтке шамалы какао ұнтағын себіңіз.

Ескеріңіз!

Қуат үнемдеу режимінде болған кезде, бу шыққанға дейін бірнеше секунд өтуі мүмкін.

Капучино жасағышты пайдаланып болған соң тазалау

Сүт қалдықтарының жиналуына және бітеліп қалуға жол бермес үшін, капучино жасағышты қолданыстан кейін тазалап отырыңыз.

Күйіп қалу қаупі бар!

Тазалау барысында капучино жасағыштың шүмегінен шамалы ыстық су ағады. Күйіп қалудан сақ болыңыз

1. Бу дөңгелегін  (B1) I бағытына бұрау арқылы бірнеше секунд бойы аз ғана су ағызыңыз. Одан кейін ыстық су ағынын тоқтату үшін бу тетігін 0 бағытына бұраңыз.

ТАЗАЛАУ

Құрылғыны тазалау

Құрылғының мына бөліктерін тұрақты түрде тазалап отыру керек:

- ұнтақ кофе ыдысы (A14),
- тамшы науасы (A13),
- су ыдысы (A18),
- кофе шүмектері (A9),
- капучино жасағыш (A8)
- ұнтақ кофе воронкасы (A2),
- демдеу торы (A17), қызмет көрсету қақпағын (A16) ашқан соң қол жетімді болады,
- басқару тақтасы (B)

Маңызды!

- Құрылғыны тазалау үшін еріткіштерді, қырғыш заттарды немесе спиртті пайдаланбаңыз.

De'Longhi суперавтоматты кофе құрылғыларын тазалау үшін тек осы құрылғыларға арналған химикаттарды ғана пайдалануыңыз керек.

- Қоқымдарды және кофе қалдықтарын кетіру үшін металдан жасалған заттарды пайдаланбаңыз, себебі олар құрылғының металл немесе пластмасса бөліктерін сырып тастауы мүмкін.

Ұнтақ кофе ыдысын тазалау

☞ сигнал шамы жыпылықтаған кезде, кофе тарту ыдысы босатылуы және тазалануы керек. Ұнтақ кофе ыдысы тазаланғанға дейін құрылғы кофе жасамайды. Толық болмаса да, бірінші кофе дайындалғаннан кейін 72 сағат ішінде ұнтақ кофе ыдысын босату туралы хабар көрсетіледі. 72 сағатты дұрыс есептеу үшін, құрылғыны қуат қосқышымен ешқашан өшірмеу керек.

Тазалау үшін (тек құрылғымен):

- Тамшы науасын шығарыңыз (18-сурет), босатыңыз және тазалаңыз.
- Ұнтақ кофе ыдысын (A14) босатып, түбінде қалған барлық қалдықтарды кетіру үшін мұқият тазалаңыз. Оны берілген щеткадағы (C2) қырғышпен орындауға болады.
- Су жиналу науасын (A10) тексеріңіз және қажет болса босатыңыз (19-сурет).



Маңызды!

Тамшы науасын алып жатқан кезде ұнтақ кофе ыдысын тіпті онда шамалы кофе қалса да босату керек. Егер босатылмаса, келесі кофелерді жасаған кезде, ұнтақ кофе ыдысы шамадан тыс толып кетіп, құрылғы арналарын бітеуі мүмкін.

Тамшы науасын және су жиналу науасын тазалау



Маңызды!

Тамшы науасы (A13) ондағы су деңгейін көрсететін деңгей көрсеткішімен (қызыл) (A12) белгіленген (20-сурет). Тамшы науасын индикатор кесе науасынан шығып тұрғанға дейін босату керек, әйтпесе, су науа жиегінен асып шығып, құрылғыны, құрылғы орналасқан жерді немесе оның айналасын бүлдіруі мүмкін.

Тамшы науасын алу үшін:

1. Тамшы науасы мен ұнтақ кофе ыдысын шығарыңыз (18-сурет);
2. Тамшы науасы мен ұнтақ кофе ыдысын (A14) босатыңыз және жуыңыз;

3. Су жиналу науасын (A10) тексеріңіз және қажет болса босатыңыз.
4. Болған соң тамшы науасы мен ұнтақ кофе ыдысын орындарына салыңыз.

Кофе құрылғысын ішін тазалау



Электр тогына түсу қаупі бар!

Ішкі бөліктерді тазаламас бұрын, құрылғыны өшіру («Өшіру» бөлімін көріңіз) және розеткадан ажырату керек. Кофе құрылғысын ешқашан суға батырмаңыз.

1. Құрылғының іші (тамшы науасын (A13) алған соң қол жетімді болады) кірлемегенін тұрақты түрде (шамамен аптасына бір рет) тексеріп отырыңыз. Қажет болса, кофе қалдықтарын берілген щеткамен (C2) және губкамен тазалаңыз.
2. Қалдықтарды шаңсорғышпен тазалаңыз (21-сурет).

Су ыдысын тазалау

1. Су ыдысын (A18) тұрақты түрде (шамамен айына бір рет және су жұмсартқыш сүзгіні (C3) (егер бар болса) орнына салған сайын) дымқыл шүберекпен және шамалы жұмсақ ыдыс жуғыш сұйық затпен тазалап отырыңыз.
2. Сүзгіні алыңыз (егер бар болса) және ағынды сумен шайыңыз.
3. Сүзгіні орнына салыңыз (егер болса), ыдысты таза сумен толтырып, орнына салыңыз.
4. (Сүзгісі бар үлгілер) Сүзгіні белсендіру үшін 100 мл ыстық су ағызыңыз.

Кофе шүмектерін тазалау

1. Кофе шүмектерін губкамен немесе шүберекпен тұрақты түрде тазалап отырыңыз (22-сурет).
2. Кофе шүмегіндегі тесіктердің бітеліп қалмағанын тексеріңіз. Қажет болса, кофе қалдықтарын тіс тазартқышпен кетіріңіз (22-сурет).

Ұнтақ кофе воронкасын тазалау

Тартылған кофе воронкасының (A4) бітелмегенін тұрақты түрде (айына бір рет) тексеріп тұрыңыз. Қажет болса, кофе қалдықтарын берілген щеткамен (C2) тазалаңыз.

Демдеу торын тазалау

Демдеу торын (A17) кемінде айына бір рет тазалап отыру керек.

Маңызды!

Құрылғы іске қосылу болған кезде демдеу торын алу мүмкін емес.

1. Құрылғының дұрыс өшірілгеніне көз жеткізіңіз (150-беттегі «Құрылғыны өшіру» бөлімін көріңіз).
2. Оң жақтағы демдеу қақпағын (23-сурет) ашыңыз.
3. Қызыл босату түймелерін ішке қарай басып тұрып, демдеу торын сыртқа қарай тартып шығарыңыз (24-сурет).
4. Демдеу торын суға шамамен 5 минут батырып қойып, ағынды су астында шайыңыз.

Маңызды!

ТЕК СУМЕН ШАЙЫҢЫЗ

ЫДЫС ЖУҒЫШ СҰЙЫҚ ЗАТТЫ ЖӘНЕ ЫДЫС ЖУҒЫШ ҚҰРЫЛҒЫНЫ ПАЙДАЛАНБАҢЫЗ

Демдеу торын ыдыс жуғыш сұйық затсыз тазалаңыз, себебі ол зақымдануы мүмкін.

5. Демдеу торының корпусында (демдеу торы орнының қақпағы арқылы көрінеді) қалған кез келген кофе қалдығын кетіру үшін арнайы щетканы (C2) пайдаланыңыз.
6. Тазалаған соң, демдеу торын ішкі тірекке (25-сурет) қарай сырғыту арқылы орнына салып, «сырт» етіп орнына түскенше PUSH (ИТЕРУ) белгісін толық енгенше ішке қарай басыңыз.

Ескеріңіз!

Егер демдеу торын енгізу қиын болса, енгізбес бұрын оны 26-суретте көрсетілген екі ілгекті басу арқылы тиісті өлшемге бейімдеңіз.

7. Салынған соң, екі қызыл түйменің шыққанына көз жеткізіңіз (27-сурет).
8. Демдеу торы орнының қақпағын жабыңыз.

ҚАҚ ТАЗАЛАУ



 сигнал шамы (B7) жыпылықтаған кезде құрылғының қағын тазалаңыз.

Маңызды!

- Қақ тазалағыш құрамында теріні және көздерді тітіркендіруі мүмкін қышқылдар бар. Өнім жасаушысының қақ тазалағыш орамында берген ескертулерін және теріге және көздерге тиген жағдайда орындалатын процедураларға

қатысты ескертулерді міндетті түрде ескеру керек.



- Тек De'Longhi қақ тазалағышын ғана пайдалануыңыз керек. Басқа қақ тазалағышты пайдалану және/немесе қақ тазалауды дұрыс орындамау өнім жасаушысының кепілдігінде қаралмаған ақаулықтарға себеп болуы мүмкін.

1. Құрылғы ажыратылғанда (күту режимінде болғанда), бірақ негізгі қосқыш басылып тұрғанда (4-сурет);
2.  белгішесін (B11)  сигнал шамы (B7) жанғанша басып тұрыңыз.
3. Су ыдысын (A18) толығымен толтырып, су жұмсартқыш сүзгіні шығарып алыңыз (егер болса); тамшы науасын (18-сурет) және ұнтақ кофе ыдысын босатып, оларды құрылғыға қайта салыңыз.
4. Қақ тазалағышты ыдыстың артында белгіленген (28-сурет) **A** деңгейіне дейін құйып (100 мл орамына қатысты); сосын **B** деңгейіне (28-сурет) дейін су (1 литр) құйыңыз да, су ыдысын орнына салыңыз.
5. Көлемі кемінде 2 литр болатын бос ыдысты ыстық су шүмегінің астына қойыңыз (3-сурет).







Маңызды! Күйіп қалу қаупі бар

Ыстық су шүмегінен құрамында қышқылды бар ыстық су ағады.

Су шашырандыларынан абай болыңыз.

6. Ертіндіні қосқаныңызды растау үшін  белгішесін (B12) басыңыз.
7.  белгішесі сізге бу дөңгелегін  (B1) I бағытына бұрау қажеттігін айту үшін жыпылықтайды. Дөңгелек бұралған соң, қақ тазалау бағдарламасы автоматты түрде басталады және ыстық су шүмегінен қақ тазалағыш сұйық зат шығады.
8. Қақ тазалау бағдарламасы бірнеше шаю және кідіру әрекеттерін орындайды. Шаю қадамдарының арасында бірнеше минутқа созылатын кідірістер – қалыпты нәрсе. Шамамен 30 минуттан соң, құрылғы қақ тазалауды тоқтатады және басқару тақтасында  белгішелері жыпылықтайды:  дөңгелегін 0 бағытына қарай бұраңыз.
9. Одан кейін құрылғы таза сумен шаюға дайын болады. Су ыдысын (A18) шығарыңыз, босатыңыз, ағынды су астында шайыңыз,

таза сумен MAX деңгейіне дейін толтырыңыз, сүзгіні енгізіңіз (бұған дейін алынған болса) және су ыдысын құрылғыға қайта салыңыз.

10. Қақ тазалағыш ерітіндіні жинау үшін пайдаланылған ыдысты босатыңыз да, ыстық су шүмегінің астына қайта салыңыз.
11. Шауды бастау үшін  дөңгелегін I бағытына бұраңыз. Ыстық су шүмегінен ыстық су ағады.
12. Су ыдысы толық босаған кезде,  белгішесі және  сигнал шамы жыпылықтайды:  дөңгелегін 0 бағытына қарай бұраңыз;
13. Су ыдысын шығарыңыз және оны ең жоғарғы деңгейге дейін таза сумен толтырыңыз;
14. Қақ тазалау ерітіндісін жинау үшін пайдаланылған ыдысты босатыңыз да, су шүмегінің астына қойыңыз;
15.  бу дөңгелегін (B1) I бағытына бұраңыз.
16. Шаю басталады: ыстық су кофе шүмегінен шыққан кезде бұл операция аяқталады (A9) ( **Күйіп қалу қаупі бар!**)
17. Дөңгелекті 0 бағытына бұрап, су ыдысын ең жоғарғы деңгейге дейін толтырыңыз.

Қақ тазалау аяқталды.

СУ ҚАТТЫЛЫҒЫН РЕТТЕУ

 сигнал шамы бір мезет уақыт өткен соң су қаттылығына сай жанады.



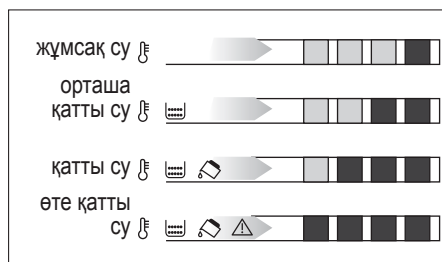

Бұл құрылғы әдепкі параметр бойынша 4 мәніне орнатылады. Сонымен қатар, бұл құрылғыны әр түрлі аймақтардағы құбыр суының қаттылығына сай бағдарламалау арқылы құрылғыны сирегірек тазалау қажет болатындай етіп орнатуға болады.

Су қаттылығын өлшеу

1. TOTAL HARDNESS TEST (ТОЛЫҚ ҚАТТЫЛЫҚТЫ ТЕКСЕПУ) индикаторын орамынан шығарыңыз (ағылшын тіліндегі нұсқауларға тіркелген).
2. Қағазды стакандағы суға бір секундқа толығымен батырып алыңыз.
3. Қағазды судан шығарып, жайлап сілкіңіз. Шамамен бір минуттан соң 1, 2, 3 немесе 4 қызыл шаршы судың қаттылығының деңгейіне қарай көрінеді. Әрбір шаршы бір деңгей болып есептеледі.



Су қаттылығын орнату

1. Құрылғы ажыратылғанда (күту режимінде болғанда), бірақ негізгі қосқыш басылып тұрғанда (4-сурет);
2.  белгішесін (B14) белгіше жыпылықтағанша және барлық сигнал шамдары ағымдағы параметр іске қосылғанын көрсетін жанғанша басыңыз;
3.  белгішесін (B13) қалаған параметр көрсетілгенше (жоғарыдағы диаграмманы көріңіз);
4.  белгішесін (B12) растау үшін (немесе  (B10) белгішесін шығу үшін) басыңыз.

Құрылғы сол кезде жаңа су қаттылығының параметрімен бағдарламаланады.

СУ ЖҰМСАРТҚЫШ СҮЗГІ (*КЕЙБІР ҮЛГІЛЕРДЕ ҒАНА БАР)

Кейбір үлгілерге су жұмсартқыш сүзгі бекітіледі. Егер сіздегі үлгіде оңдай болмаса, De'Longhi тұтынушыны қолдау қызметтерінен сатып алуды ұсынамыз.

Сүзгіні дұрыс пайдалану үшін, төмендегі нұсқаларды орындаңыз.

Су жұмсартқыш сүзгіні орнату

1. Сүзгіні (C3) орамынан шығарыңыз.
2. Күн көрсеткішінің дискісін (29-сурет) қолданудың келесі екі айы көрінгенше бұраңыз.

Ескеріңіз

Құрылғы дұрыс пайдаланылса, бұл сүзгі екі айға жарамды болады. Егер кофе құрылғысы сүзгісі енгізілген күйде пайдаланылмай қалса, сүзгі тек үш аптаға жарамды болады.

3. Сүзгіні іске қосу үшін, суретте көрсетілгендей етіп сүзгі ішіндегі тесік арқылы су ағызыңыз, су бүйірдегі тесіктерден бір минуттан астам ағуы керек (30-сурет).
4. Ыдысты (A18) құрылғыдан шығарып, сумен толтырыңыз.

- Сүзгіні су ыдысына салып, шамамен он минуттай толық батырыңыз да, ауа көпіршіктерін шығарып жіберу үшін абайлап қисайтыңыз және басыңыз (31-сурет).
- Сүзгіні корпусына салыңыз (32-сур.) және орнына жеткенше басыңыз.
- Ыдыстың қақпағын (33-сур.) жауып, ыдысты құрылғыдағы орнына салыңыз.

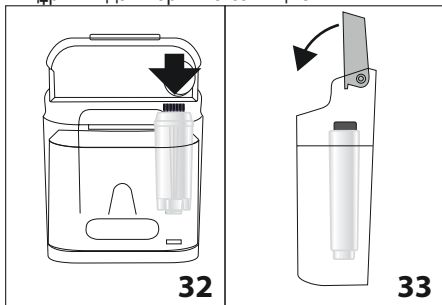

- Ыдысты ыстық су шүмегінің астына орналастырыңыз (ең төменгі сыйымдылық: 500 мл).
- ☞ дөңгелегін (B1) I бағытына бұрау арқылы ыстық су құйыңыз.
- Кемінде 500 мл су құйып, ☞ дөңгелегін 0 бағытына бұраңыз.

Сол кезде жаңа сүзгі іске қосылады. Құрылғыны енді пайдалануға болады.

Сүзгіні салу

Екі айдан соң (күн көрсеткішін көріңіз) немесе құрылғы 3 апта бойы пайдаланылмаса, сүзгіні ауыстырыңыз:

- Ыдысты (A15) және бітеліп қалған сүзгіні (C3) шығарыңыз;
- Жаңа сүзгіні орамынан шығарыңыз және алдыңғы бөлімнің 2-10 тарауларында көрсетілгендей жалғастырыңыз.

Содан кейін жаңа сүзгі белсенді болады және кофе құрылғысын пайдалана аласыз.

ТЕХНИКАЛЫҚ ДЕРЕК

Кернеу: 220-240 В~ 50/60 Гц макс. 10 А

Жұтылатын қуат: 1450 Вт

Қысым: 15 бар

Су ыдысының ең жоғарғы сыйымдылығы: 1,3 л

Өлшемі: Ұзындығы x Биіктігі x Диаметрі:

195x480x340 mm

Кабель ұзындығы: 1050 mm

Салмағы: 9.1 кг

Кофе дәндері ыдысының сыйымдылығы: 200 г

CE Бұл құрылғы мына ЕС директиваларына сәйкес:

- 2006/95/ЕС төменгі кернеу директивасы және кезекті толықтырулары;
- EMC 2004/108/ЕС директивасы және кезекті толықтырулары;
- Еуропалық күту режиміне қатысты 1275/2008 ережесі;
- 1935/2004 ЕО тағам тиетін материалдар мен керек-жарақтар ережесіне сәйкес.

ТЕХНИКАЛЫҚ СИПАТТАМАЛАРЫ

Өнім түрі	өнімдегі жапсырмаға қараңыз
Үлгі	“
Кернеу	“
Жиілік	“
Тұтынылатын қуат	“

Италияда жасалған

De'Longhi Appliances s.r.l.

via L.Seitz, 47 31100 Treviso Italy

Де'Лонги Апплайансиз с.р.л.

Виа Л. Зейц, 47 31100 Тревизо Италия

Ресейге, Белоруссияға және Қазақстанға импорттаушы:

«Делонги» ЖШҚ, Ресей, 127055, Мәскеу қаласы, Сущевская көшесі, 27/3-үй (27-үй, 3-құрылым)







Тел.: +7 (495) 781-26-76









Бұл құрылғы пайдалану нұсқаулығында көрсетілгендей жолмен пайдаланылады. Өнімнің мерзімі сатып алынған күннен бастап 5 жылға созылады.





Өнім шығарылған күн өнім жапсырмасының бетінде немесе оның қасында көрсетілуі мүмкін (Сериялық нөмірі: ASSCC, бұл жерде А – өнім жасалған жылдың соңғы саны, SS – өнім жасалған апта, CC – басып шығару күні, 1992 жылдан бастап автоматты түрде есептеледі. Мысалы: Сер.№ 30411, өнім жасалған жыл – 2003, өнім жасалған апта – 4)

ЕАС

КӨРСЕТІЛЕТІН ХАБАРЛАР

КӨРСЕТІЛЕТІН ХАБАРЛАР	ЫҚТИМАЛ СЕБЕБІ	ШЕШІМІ
 ЖЫПЫЛЫҚТАУДА	Ыдыстағы су жеткіліксіз (A18).	Су ыдысын толтырыңыз және/немесе «сырт» етіп орнына киілгенше итеру арқылы дұрыстап салыңыз.
 ЖЫПЫЛЫҚТАУДА	Ұнтақ кофе ыдысы (A14) толып кеткен.	Ұнтақ кофе ыдысын (A13) босатыңыз, тазалаңыз да орындарына салыңыз (18-сурет). Маңызды: Тамшы науасын алып жатқан кезде ұнтақ кофе ыдысын тіпті онда шамалы кофе қалса да босату керек. Егер босатылмаса, келесі кофелерді жасаған кезде, ұнтақ кофе ыдысы шамадан тыс толып кетіп, құрылғы арналарын бітеуі мүмкін.
 ТҰРАҚТЫ	Тазалаған ұнтақ кофе ыдысы орнына салынбаған.	Тамшы науасын шығарып, ұнтақ кофе ыдысын орнына салыңыз.
 ТҰРАҚТЫ + ЖЫПЫЛЫҚТАУДА	Кофе дәндері таусылған. Алдын ала ұнтақталған кофе воронкасы бітеліп қалған.	Дәндер ыдысын толтырыңыз (9-сурет). Воронканы «Ұнтақ кофе воронкасын тазалау» бөлімінде сипатталғандай етіп щеткамен босатыңыз (156-бет).
 ЖЫПЫЛЫҚТАУДА	Ыдыстағы су жеткіліксіз (A18).	Су ыдысын толтырыңыз және/немесе «сырт» етіп орнына киілгенше итеру арқылы дұрыстап салыңыз.
 ЖЫПЫЛЫҚТАУДА	Ұнтақ кофе ыдысы (A14) толып кеткен.	Ұнтақ кофе ыдысын (A13) босатыңыз, тазалаңыз да орындарына салыңыз (18-сурет). Маңызды: тамшы науасын алып жатқан кезде ұнтақ кофе ыдысын тіпті онда шамалы кофе қалса да босату керек. Егер босатылмаса, келесі кофелерді жасаған кезде, ұнтақ кофе ыдысы шамадан тыс толып кетіп, құрылғы арналарын бітеуі мүмкін.
 ТҰРАҚТЫ	Тазалаған ұнтақ кофе ыдысы орнына салынбаған.	Тамшы науасын шығарып, ұнтақ кофе ыдысын орнына салыңыз.

 <p>ТҰРАҚТЫ + ЖЫПЫЛЫҚТАУДА</p>	<p>Кофе дәндері таусылған.</p> <p>Алдын ала ұнтақталған кофе воронкасы бітеліп қалған.</p>	<p>Дәндер ыдысын толтырыңыз (9-сурет).</p> <p>Воронканы «Ұнтақ кофе воронкасын тазалау» бөлімінде сипатталғандай етіп щеткамен босатыңыз (156-бет).</p>
 <p>ЖЫПЫЛЫҚТАУДА + ТҰРАҚТЫ</p>	<p>Таңдалған «ұнтақ кофе» функциясымен алдын ала ұнтақталған кофе воронкаға құйылмаған.</p>	<p>Воронкаға (13-сурет) алдын ала ұнтақталған кофені салыңыз немесе pre-ground (ұнтақ кофе) функциясының таңдауын алыңыз.</p>
 <p>ЖЫПЫЛЫҚТАУДА</p>	<p>Құрылғы қағын тазалау керек.</p>	<p>«Қақ тазалау» бөлімінде сипатталған қақ тазалау процедурасын неғұрлым тезірек орындау керек (157-бет).</p>
 <p>ЖЫПЫЛЫҚТ. + ТҰРАҚТ. + ЖЫПЫЛЫҚТ.</p>	<p>Тартылған кофе тым майда және кофе өте жай құйылуда немесе мүлдем құйылмауда.</p>	<p>Кофені тағы да құйып көріңіз және кофе тартқыш жұмыс істеп тұрған кезде тартуды реттеу деңгелегін сағат тілі бағытымен «7» санына қарай бұраңыз (13-сурет). Егер 2 кесе кофе құйылғаннан кейін әлі де жай құйылса, тартуды реттеу деңгелегін құйылу дұрысталғанша тағы бір рет «сырт» еткізіп бұрау арқылы дұрыстау процедурасын қайталаңыз (мына бөлімді қараңыз: 152-беттегі «Кофе тартқышты реттеу» бөлімі). Егер проблема қайталана берсе, бу тетігін I бағытына бұрап, капучино жасағыштан ыстық су ағызыңыз.</p>
 <p>ЖЫПЫЛЫҚТ. + ЖЫПЫЛЫҚТ.</p>	<p>Өте көп мөлшердегі кофе пайдаланылған.</p>	<p> деңгелегін бұрау арқылы жұмсағырақ дәмді таңдаңыз немесе ұнтақ кофе мөлшерін азайтыңыз, одан кейін кофені қайтадан жасаңыз.</p>
 <p>ЖЫПЫЛЫҚТ. + ЖЫПЫЛЫҚТ.</p>  <p>ЖЫПЫЛЫҚТАУДА</p>	<p>Су айналымы бос</p>	<p>Ыстық су/бу деңгелегін (B1) I бағытына су ағу автоматты түрде тоқтағанша бұрап, деңгелекті 0 бағытына бұраңыз. Ыстық су немесе бу шығарған кезде дабыл сигналы шықса, деңгелекті 0 бағытына бұраңыз: бірнеше секундтан соң, құюды қайта бастау күйіне бұраңыз.</p>

 <p>ТҰРАҚТЫ</p>	Құрылғының іші өте лас.	Құрылғының ішін «Тазалау» бөлімінде сипатталғандай етіп мұқият тазалаңыз (155-бет). Бұл сигнал шамы тазалаудан соң да көрсетілсе, қызмет орталығымен хабарласыңыз.
 <p>ЖЫПЫЛЫҚТАУДА</p>	Демдеу торы (A17) орнына салынбаған.	Демдеу торын «Демдеу торын тазалау» тарауында сипатталғандай етіп енгізіңіз (151-бет).
 <p>ТҰРАҚТЫ + ТҰРАҚТЫ</p>	Демдеу торының қақпағы (A16) ашық.	Демдеу торы орнының қақпағын жабыңыз.
 <p>ЖЫПЫЛЫҚТАУДА</p>	Дөңгелекті (B1) бұрау керек	Дөңгелекті бұраңыз (B1).

АҚАУЛЫҚТАРДЫ ЖОЮ

Төменде кейбір ықтимал ақаулықтар көрсетілген.

Егер проблема сипатталғандай әдіспен шешілмесе, тұтынушыларды қолдау қызметтерімен хабарласыңыз.

ПРОБЛЕМА	ЫҚТИМАЛ СЕБЕБІ	ШЕШІМІ
Кофе ыстық емес	Кеселер алдын ала қыздырылмайды.	Кеселерді ыстық сумен шаю арқылы алдын ала жылытыңыз (Мынаны ескеріңіз: сіз ыстық су функциясын пайдалана аласыз).
	Демдеу торы (A17) суып қалған, себебі соңғы кофе жасалғалы 2/3 минут өткен.	Кофе жасамас бұрын, демдеу торын шаюға және қыздыруға арналған функцияны пайдаланыңыз (150-бет).
	Төменгі кофе температурасы орнатылды.	Мәзірден жоғарырақ кофе температурасын орнатыңыз (151-бет).
Кофе көпіршігі жеткілікті емес.	Кофе тым ірі етіліп тартылған.	Кофе тартқыш жұмыс істеп тұрған кезде тартуды реттеу дөңгелегін сағат тілі бағытына қарсы «1» санына қарай бір рет бұраңыз (8-сурет). Кофе қанағаттанарлықтай тартылмайынша сыртылдата бұрауды жалғастырыңыз. Нәтиже тек 2 кофе жасаған соң ғана беріледі (мына бөлімді қараңыз: 151-беттегі «Кофе тартқышты реттеу» бөлімі).
	Кофе жарамсыз.	Эспрессо құрылғылары үшін ұнтақ кофе пайдаланыңыз.

Кофе тым баяу құйылады немесе тамшылап тұрады.	Кофе тым майда етіліп тартылған.	Кофе тартқыш жұмыс істеп тұрған кезде тартуды реттеу дөңгелегін сағат тілі бағытымен «7» санына қарай бір рет бұраңыз (8-сурет). Кофе қанағаттанарлықтай тартылмайынша сыртылдата бұрауды жалғастырыңыз. Нәтиже тек 2 кофе жасаған соң ғана беріледі (мына бөлімді қараңыз: 151 -беттегі «Кофе тартқышты реттеу» бөлімі).
Шүмектерден кофе ақпайды.	Шүмектер бітеліп қалған.	Шүмектерді тіз тазартқышпен тазалаңыз (22-сурет).
Сүт көпіршітілмеген	Капучино жасағыш кірлеген.	13 -беттегі «Капучино жасағышты пайдаланған соң тазалау» бөлімінде сипатталғандай етіп тазалаңыз.
Пайдалану барысында бу шықпай қалады	3 минуттан соң қауіпсіздік құрылғысы буды тоқтатып тастайды.	Бірнеше минут күте тұрыңыз да, бу функциясын қайта іске қосыңыз.
Құрылғы іске қосылмайды	Ол розеткаға қосылмаған.	Розеткаға қосыңыз.
	Негізгі қосқыш (A15) іске қосылмаған.	Негізгі қосқышты басыңыз (4-сурет).
Демдеу торын шығару мүмкін емес.	Құрылғы дұрыс ажыратылмаған.	 түймесін басу арқылы құрылғыны өшіріңіз (150 -бет).
Көпіршітілген сүтте үлкен көбіктер бар	Сүт жеткілікті деңгейде салқын емес немесе ол жартылай шайқалмаған.	Тоңазытқыш температурасындағы (шамамен 5°C) майсыздандырылған немесе жартылай майсыздандырылған сүтті пайдаланған жөн. Егер нәтиже әлі де сіз қалағандай болмаса, басқа компанияның сүтін пайдаланып көріңіз.