

ETAM29.51X

APARAT ZA PRIPREMU
ESPRESSO I
CAPPUCCINO KAVE

Upute za uporabu

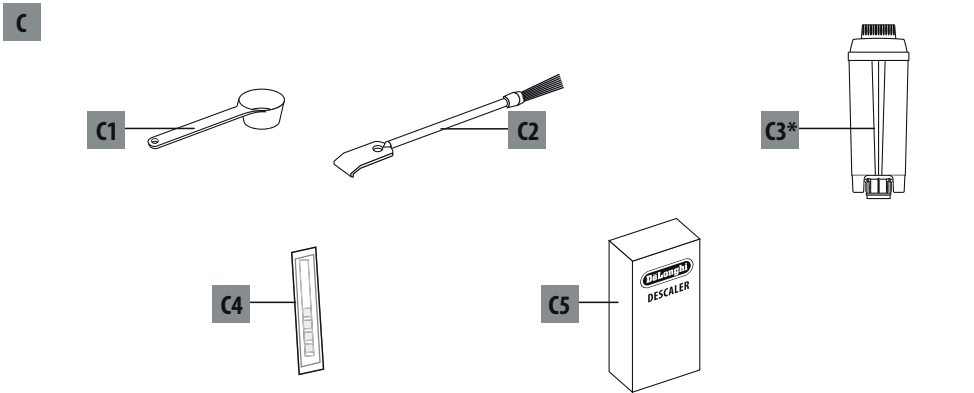
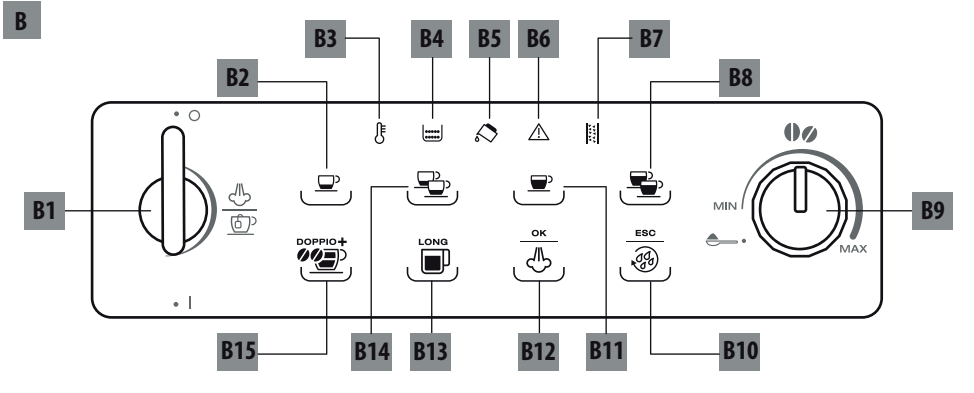
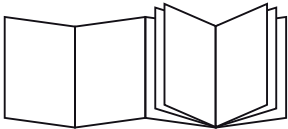

DeLonghi



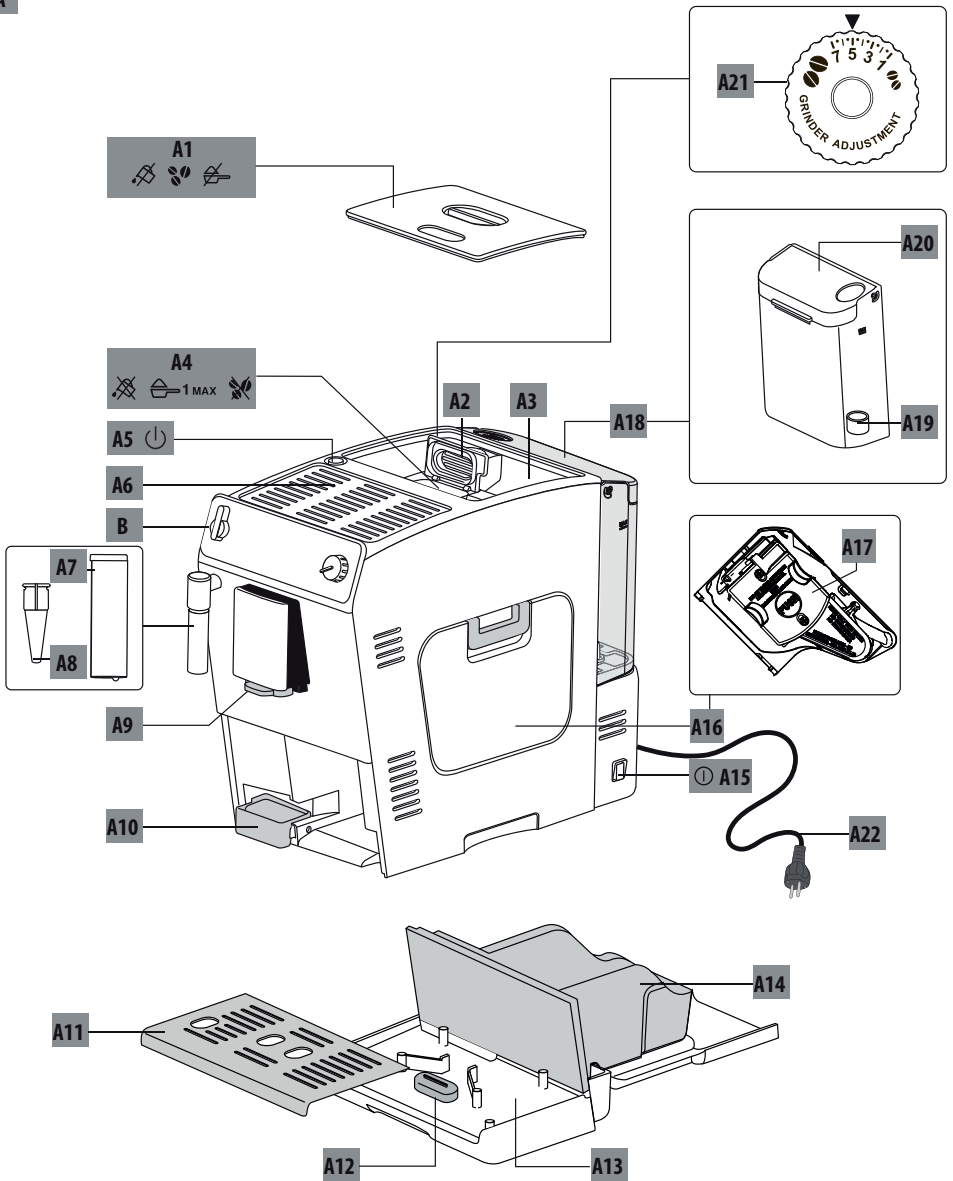

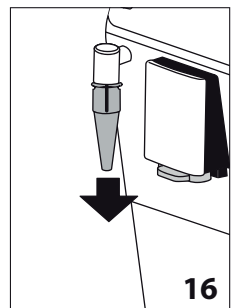
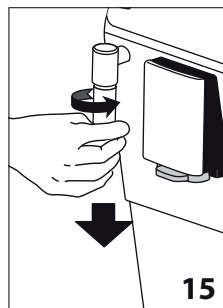
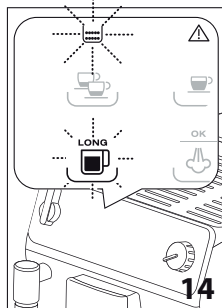
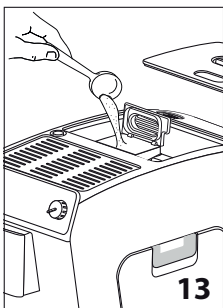
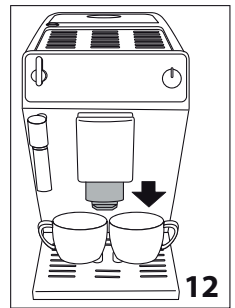
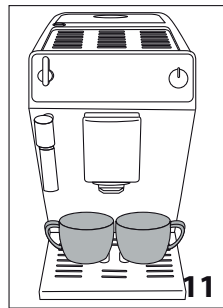
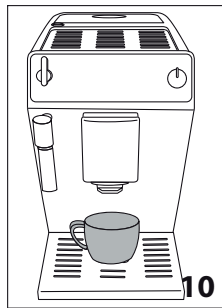
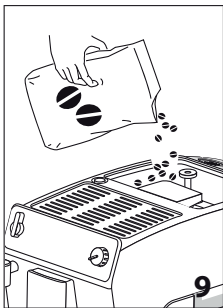
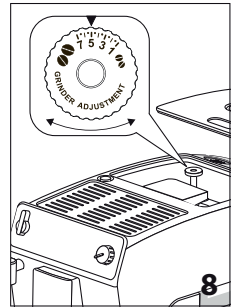
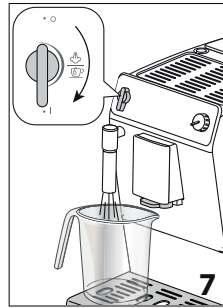
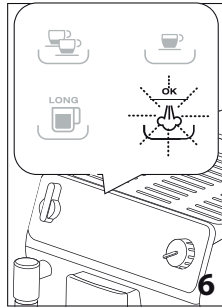
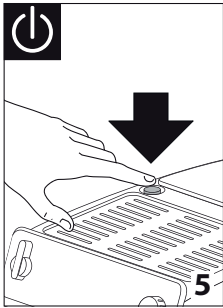
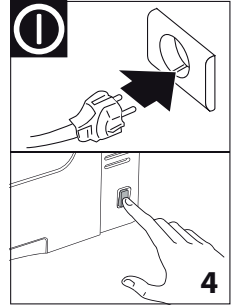
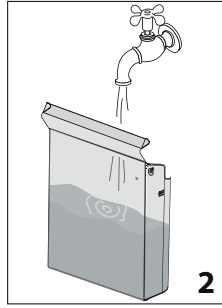
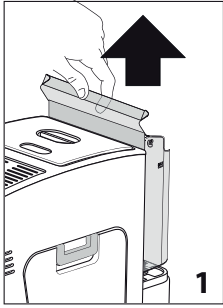

SADRŽAJ	
TEMELJNA SIGURNOSNA UPOZORENJA	7
VAŽNA UPOZORENJA	8
Oznake korištene u uputama.....	8
UVOD	8
Slova u zagradama.....	8
Otklanjanje poteškoća i popravak.....	8
OPIS	9
Opis uređaja.....	9
Opis upravljačkog panela osjetljivog na dodir.....	9
Opis pribora.....	9
PROVJERA PRIJE UPORABE	9
Provjera uređaja.....	9
Postavljanje uređaja.....	9
Priključivanje uređaja.....	10
Prva uporaba uređaja.....	10
UKLJUČIVANJE UREĐAJA	10
ISKLJUČIVANJE UREĐAJA	10
PODEŠAVANJE TVRDOĆE VODE	10
PODEŠAVANJE TEMPERATURE	10
AUTOMATSKO ISKLJUČIVANJE	11
ŠTEDNJA ENERGIJE	11
TVORNIČKE POSTAVKE (RESET)	11
PRIPREMA KAVE	11
Odabir okusa kave.....	11
Odabir količine kave u šalici.....	12
Podešavanje mlinca za kavu.....	12
Savjeti za topliju kavu.....	12
Priprema kave iz zrna kave.....	12
Priprema kave iz mljevene kave.....	13
Priprema DUPL+ kave iz zrna kave.....	13
Podešavanje količine DUPL+ kave.....	13
Priprema DUGE kave iz zrna kave.....	13
Priprema DUGE kave iz mljevene kave.....	13
Podešavanje količine »DUGE kave«.....	13
PRIPREMA CAPPUCCINA	13
Čišćenje nastavka za cappuccino nakon uporabe..	14
ISPUŠTANJE VRUĆE VODE	14
ČIŠĆENJE	14
Čišćenje uređaja.....	14
Čišćenje spremnika taloga.....	14
Čišćenje podloge za cijeđenje i kondenzat.....	15
Čišćenje unutrašnjosti aparata za kavu.....	15
Čišćenje spremnika za vodu.....	15
Čišćenje lijevka za mljevenu kavu.....	15
Čišćenje dozera.....	15
UKLANJANJE KAMENCA	15
PODEŠAVANJE TVRDOĆE VODE	16
Mjerenje tvrdoće vode.....	16
Podešavanje tvrdoće vode.....	16
FILTAR ZA OMEKŠAVANJE VODE	
(*SAMO U NEKIM MOD1ELIMA)	17
Stavljanje filtra.....	17
Zamjena filtra.....	17
TEHNIČKI PODACI	17
OPIS SVJETLEĆIH INDIKATORA	18
OTKLANJANJE POTEŠKOĆA	19
ELEKTRIČNI PRIKLJUČAK (SAMO ZA	
UJEDINJENO KRALJEVSTVO-UK)	21

TEMELJNA SIGURNOSNA UPOZORENJA

- Uređaj ne smiju koristiti osobe sa smanjenim fizičkim, osjetilnim ili mentalnim sposobnostima ili nedostatkom iskustva i znanja, osim ako su pod nadzorom ili su im upute za uporabu dale osobe odgovorne za njihovu sigurnost.
- Djeca se ne smiju igrati s uređajem.
- Ovaj je uređaj namijenjen isključivo za kućnu uporabu. Uređaj nije namijenjen za uporabu u: čajnim kuhinjama u trgovinama, uredima i drugim poslovnim prostorima; na farmama; od strane gostiju hotela, motela i drugih objekata za noćenje; u prenoćistima s doručkom.
- Ako su utikač ili strujni kabel oštećeni, mora ih zamijeniti servis za kupce kako bi se izbjegao svaki rizik.

SAMO ZA EUROPSKA TRŽIŠTA

- Uvijek isključite uređaj kada ga ostavljate bez nadzora i prije sastavljanja, rastavljanja ili čišćenja.
- Djeca ne smiju koristiti ovaj uređaj. Držite uređaj i strujni kabel podalje od djece.
- Uređaj ne smiju koristiti osobe sa smanjenim fizičkim, osjetilnim ili mentalnim sposobnostima ili nedostatkom iskustva i znanja, osim ako su pod nadzorom ili su im upute za uporabu dale osobe odgovorne za njihovu sigurnost.
- Djeca se ne smiju igrati s uređajem.



Površine označene ovim simbolom postaju vruće tijekom uporabe (ovaj je simbol prisutan samo kod određenih modela).

VAŽNA UPOZORENJA

Oznake korištene u uputama

Sljedeće oznake označavaju važna upozorenja.

Iznimno je bitno da se pridržavate sljedećih upozorenja.



Opasnost!

Nepoštivanje upozorenja može za posljedicu imati po život opasne ozljede od strujnog udara.



Važno!

Nepridržavanje upozorenja može dovesti do ozljeda ili oštećenja na uređaju.



Opasnost od opekline!

Nepoštivanje upozorenja može za posljedicu imati nastanak opekline.



Napomena!

Ova oznaka upućuje na važan savjet ili informaciju za korisnika.



Opasnost!

Ovo je električni uređaj i može uzrokovati strujni udar.

Stoga se pridržavajte sljedećih mjera sigurnosti:

- Nikada ne dodirujte uređaj mokrim rukama ili nogama.
- Nikada ne dodirujte strujni utikač mokrim rukama.
- Strujna utičnica uvijek mora biti lako dostupna kako bi uređaj bilo moguće isključiti po potrebi.
- Povlačite samo strujni utikač. Nikada ne povlačite strujni kabel jer se može oštetiti.
- Kako biste potpuno isključili uređaj, morate ga iskopčati iz strujne utičnice.
- Ako je uređaj pokvaren, ne pokušavajte ga popraviti. Isključite ga, izvucite strujni utikač iz utičnice i obratite se službi za korisnike.
- Ako su strujni utikač ili kabel oštećeni, mora ih zamijeniti ovlašteni DeLonghi servis kako bi se izbjegle sve opasnosti.
- Prije čišćenja uređaja, isključite ga, izvucite utikač iz utičnice i ostavite da se ohladi.



Važno!

Držite svu ambalažu (plastične vrećice, polistirensku pjenu) po dalje od djece.



Opasnost od opekline!

Ovaj uređaj zagrijava vodu i tijekom rada uređaja može se stvoriti para.

Izbjegavajte kontakt s vodom koja prska ili vrućom parom.

Kada uređaj radi, polica za odlaganje šalica (A6) može postati vrlo vruća.

Namijenjena uporaba

Ovaj uređaj je namijenjen i proizveden za pripremu kave i toplih napitaka.

Svaki drugi način uporabe smatra se nepravilnim. Proizvođač ne snosi odgovornost za štetu nastalu uslijed nepravilne uporabe uređaja.

UPUTE ZA UPORABU

Prije korištenja uređaja pročitajte ove upute za uporabu. Nepridržavanje ovih uputa može za posljedicu imati opekline ili oštećenje uređaja.

Proizvođač ne snosi odgovornost za štetu nastalu uslijed nepridržavanja ovih uputa.

Napomena!

Spremite ove upute za uporabu. Ako uređaj predajete drugim osobama, predajte im i ove upute za uporabu.

UVOD

Hvala Vam što ste odabrali aparat za pripremu espresso i cappuccino kave.

Nadamo se da će te sa zadovoljstvom koristiti novi uređaj. Izdvojite nekoliko minuta i pročitajte ove upute za uporabu. Tako ćete izbjeći opasnosti od oštećenja uređaja.

Slova u zagradama

Slova u zagradama odnose se na tumačenje uz opis uređaja na stranicama 2-3.

Otklanjanje poteškoća i popravak

U slučaju poteškoća, najprije ih pokušajte otkloniti sukladno informacijama u poglavlju "Objašnjenje svjetlećih indikatora" na stranici 18 i "Otklanjanje poteškoća" na stranici 20.

Ako na taj način ne možete otkloniti poteškoće ili su Vam potrebne dodatne informacije, obratite se službi za korisnike pozivom na broj naveden u prilogu.

Ako Vaša zemlja nije navedena na popisu, nazovite broj naveden na jamstvenom listu.

Ako je potreban popravak, obratite se isključivo ovlaštenom De'Longhi servisu.

Adrese su navedene na jamstvenom listu isporučenom uz proizvod.

OPIS

Opis uređaja













(stranica 3 - A)

- A1. Poklopac spremnika za zrna kave
- A2. Poklopac lijevka za mljevenu kavu
- A3. Spremnik za zrna kave
- A4. Lijevak za mljevenu kavu
- A5.  tipka: Uključivanje i isključivanje uređaja (stand-by-stanje pripravnosti)
- A6. Polica za odlaganje šalice
- A7. Nastavak za pripremu cappuccina (uklonjivo)
- A8. Ispust vruće vode i pare (uklonjivo)
- A9. Ispust kave (podesiva visina)
- A10. Podloga za kondenzat
- A11. Podloga za šalicu
- A12. Indikator razine vode u podlozi za cijedeenje
- A13. Podloga za cijedeenje
- A14. Spremnik za talog
- A15. Glavni preklopnik
- A16. Poklopac dozera
- A17. Dozer
- A18. Spremnik za vodu
- A19. Mjesto za filtar za omekšavanje vode
- A20. Poklopac spremnika za vodu
- A21. Kontrola za podešavanje mljevenja
- A22. Strujni kabel



Opis upravljačkog panela osjetljivog na dodir

(stranica 2 - B)

Neke tipke imaju dvostruku funkciju. To je navedeno u zagradama u opisu.

- B1. Tipka  : ispuštanje pare/vruće vode
- B2. Tipka  : priprema 1 šalice kratke kave
- B3. Svjetleći indikator  treperi: uređaj je u fazi zagrijavanja
- B4. Indikator  :
 - uključen bez treperenja: ponovno postavite spremnik za talog (A15)
 - trepereće svjetlo: potrebno je zamijeniti spremnik za talog
- B5. Indikator  : napunite spremnik za (A18) mljevenu kavu
- B6. Indikator  : opća oznaka upozorenja
- B7. Trepereći indikator  : potrebno je ukloniti kamenac
- B8. Tipka  : priprema 2 šalice duge (produžene) kave
- B9.  tipka za odabir arome: podešavanje okusa kave
- B10. Tipka  : za ispiranje (kada ste u izborniku postavki: pritisnuti za izlazak iz trenutnih postavki)
- B11. Tipka  : priprema 1 šalice duge (produžene) espresso kave
- B12. Tipka  :
 - uključena bez treperenja: za ispuštanje pare (kada ste u izborniku postavki: pritisnuti za potvrdu trenutnih postavki)

- trepereće svjetlo: potrebno je okrenuti kontrolu (kotačić) za ispušt vruće vode i pare (B1)

- B13. Tipka  : priprema 1 šalice DUGE kave (kada ste u izborniku postavki: pritisnuti za kretanje kroz različite odabire/postavke)
- B14.  : priprema 2 šalice kratke espresso kave
- B15.  : priprema 1 šalice DUPLJE+ kave

Opis pribora

(stranica 2 - C)

- C1. Mjerica za mljevenu kavu
- C2. Četkica za čišćenje
- C3. Filtar za omekšavanje vode (*samo neki modeli)
- C4. Indikator za mjerenje tvrdoće vode "Total Hardness Test"
- C5. Sredstvo za uklanjanje kamenca

PROVJERA PRIJE UPORABE

Provjera uređaja

Nakon skidanja pakiranja provjerite je li proizvod kompletan i neoštećen i je li isporučen sav pribor. Ne koristite uređaj ako ima vidljivih oštećenja. Obratite se De'Longhi službi za korisnike.

Postavljanje uređaja



Važno!

Prilikom postavljanja uređaja pridržavajte se sljedećih mjera sigurnosti:

- Uređaj stvara toplinu. Nakon postavljanja uređaja na radnu površinu, između bočnih i zadnje stjenke uređaja ostavite najmanje 3 cm slobodnog prostora, a iznad uređaja najmanje 15 cm.
- Voda koja prođe u aparat za kavu može uzrokovati štetu. Ne postavljajte uređaj u blizini slavina ili sudopera.
- Uređaj se može oštetiti ako se voda u spremniku smrzne. Ne postavljajte uređaj u prostoriji u kojoj temperatura može pasti ispod točke ledišta.
- Položite strujni kabel tako da se ne može oštetiti na oštrim rubovima ili u dodiru s vrućim površinama (npr. električnim štednjacima).

Priključivanje uređaja



Važno!

Provjerite odgovara li napon napajanja vrijednostima navedenima na pločici s donje strane uređaja.

Priključite uređaj na pravilno uzemljenu i postavljenu strujnu utičnicu minimalne snage struje od 10A.

Ako strujna utičnica ne odgovara strujnom utikaču uređaja, utičnicu odgovarajućom mora zamijeniti strujni električar.



Prva uporaba uređaja



Napomena:

- Za tvorničko testiranje uređaja korištena je kava i stoga je normalno da u mlincu ima tragova kave. Svejedno, jamčimo da je uređaj nov.
- Podesite tvrdoću vode što je prije moguće sukladno uputama u poglavlju "Podešavanje tvrdoće vode" na stranici 17.

Postupite na sljedeći način:

1. Uklonite spremnik za vodu (Sl. 1), napunite ga čistom vodom do linije maksimuma MAX (Sl. 2), ponovno postavite spremnik.
2. Postavite spremnik s minimalnim kapacitetom od 100 ml pod nastavak za pripremu cappuccina (Sl. 3).
3. Priključite uređaj u utičnicu i pritisnite glavni prekidač postavljen sa strane uređaja (Sl. 4).
4. Pritisnite  gumb (A5) (Sl. 5).
5. Indikator  treperi će na upravljačkom panelu osjetljivom na dodir (Sl. 6).
6. Okrenite kotačić pare na "1" položaj (Sl. 7). Uređaj ispušta vodu iz nastavka za pripremu cappuccina.
7. Kada se ispušta automatski zaustavi, okrenite kotačić pare natrag u "0" položaj.

Uređaj će se ugasiti.

Kako biste ga ponovno koristili, pritisnite gumb  opet.



Napomena:

- Kod prve uporabe uređaja potrebno je pripremiti 4-5 šalica kave prije nego rezultati pripreme budu zadovoljavajući.

UKLJUČIVANJE UREĐAJA



Napomena:

- Prije uključivanja uređaja provjerite je li pritisnut glavni preklopnik sa zadnje strane uređaja (Sl. 4).
- Nakon svakog uključivanja uređaj provodi automatsko predgrijavanje i ciklus ispiranja koje nije moguće prekinuti. Uređaj je spreman za uporabu tek nakon završetka ovih ciklusa.



Opasnost od opekline!

Tijekom ispiranja iz ispusta za kavu izlazi malo vruće vode koja se sakuplja u podlozi za cijedenje.

Izbjegavajte dodir s vodom koja prska.

- Uključite uređaj pritiskom tipke  (Sl. 5). Svjetleći indikator (B3) treperi dok se uređaj zagrijava i vrši automatsko ispiranje. Uređaj zagrijava kotao i unutarnje dijelove tako da kroz njih cirkulira vruću vodu.

Uređaj je postigao potrebnu temperaturu kada se svjetleći indikator  isključi te se uključuje svjetleći indikator koji se odnosi na ispuštanje kave.

ISKLUČIVANJE UREĐAJA

Nakon svakog isključivanja uređaj provodi automatski ciklus ispiranja koji nije moguće prekinuti.



Opasnost od opekline!

Tijekom ispiranja iz ispusta za kavu izlazi malo vruće vode koja se sakuplja u podlozi za cijedenje. Izbjegavajte dodir s vodom koja prska.

- Za isključivanje uređaja pritisnite tipku  (Sl. 5).
- Svjetleći indikator  (B3) treperi i zatim se isključuje.



Napomena:

Ako se uređaj ne koristi duže vremena, isključite ga pomoću glavnog preklopnika.

- Najprije isključite uređaj pritiskom na tipku  (Sl. 7).
- Pritisnite glavni prekidač postavljen sa strane uređaja (Sl. 4).



Važno!



Nikada ne isključujte uređaj pomoću glavnog preklopnika dok je uređaj uključen.

PODEŠAVANJE TVRDOĆE VODE

Za upute o podešavanju tvrdoće vode, vidjeti stranicu 16.

PODEŠAVANJE TEMPERATURE

Ako želite mijenjati temperaturu vode koju koristite za pripremu kave (niska, srednja, visoka, najviša), postupite kako slijedi:

1. Dok je uređaj isključen (stanje pripravnosti), ali je glavni prekidač pritisnut (Sl. 4);
2. Pritisnite i držite tipku  sve dok se na upravljačkom panelu osjetljivom na dodir (B) ne uključe indikatori i tipke (ikone);
3. Pritisnite tipku  (B13) kako biste odabrali željenu temperaturu:

	niska
	srednja
	visoka
	najviša

4. Pritisnite tipku (B12) kako biste potvrdili (ili tipku (B10) kako biste izašli bez da učinite izmjene. Indikatori/tipke-ikone će se isključiti. Temperatura je postavljena.

AUTOMATSKO ISKLJUČIVANJE

Vrijeme je moguće promijeniti tako da se uređaj isključuje nakon što je u stanju pripravnosti (standby) 15 ili 30 minuta ili nakon 1, 2 ili 3 sata.

Postavite automatsko isključivanje na sljedeći način:

1. Dok je uređaj isključen (stanje pripravnosti), ali je glavni prekidač pritisnut (Sl. 4);
2. Pritisnite i držite tipku (B8) sve dok se na upravljačkom panelu osjetljivom na dodir (B) ne uključe indikatori i tipke (ikone);
3. Pritisnite tipku (B13) kako biste odabrali željeno vrijeme:

	15 min.
	30 min.
	1 sat
	2 sata
	3 sata

4. Pritisnite tipku (B12) kako biste potvrdili (ili tipku (B10) kako biste izašli bez da učinite izmjene. Indikatori/tipke-ikone će se isključiti.

Automatsko isključivanje je postavljeno.

ŠTEDNJA ENERGIJE

Koristite ovu funkciju kako biste omogućili ili onemogućili štedljiv način rada. Kada je omogućena, ta funkcija smanjuje potrošnju energije sukladno europskim propisima.

“Štednju energije” podesite na sljedeći način:

1. Dok je uređaj isključen (stanje pripravnosti), ali je glavni prekidač pritisnut (Sl. 4);
2. Pritisnite i držite tipku (B13) sve dok se ne uključe tipke (ikone) i indikator (B3) (ako je omogućena štednja energije);

3. Pritisnite tipku (B13) kako biste omogućili (indikator (B3) će se uključiti) ili onemogućili (indikator (B3) će se isključiti) štednju energije;
4. Pritisnite tipku kako biste potvrdili (ili tipku (B10) (B10) kako biste izašli bez da učinite izmjene. Indikatori/tipke-ikone će se isključiti.

Štednja energije je postavljena.

Napomena:

- U štedljivom načinu rada može proći nekoliko sekundi prije nego počne izlaziti prvi napitak jer se uređaj mora ponovno zagrijavati.

TVORNIČKE POSTAVKE (RESET)

Ovime se sva podešavanja (temperatura, automatsko isključivanje, tvrdoća vode, štednja energije i svako postavljanje količine) vraćaju na početne vrijednosti. Postavite automatsko isključivanje na sljedeći način:

1. Dok je uređaj isključen (stanje pripravnosti), ali je glavni prekidač pritisnut (Sl. 4);
2. Pritisnite i držite tipku sve dok se ne upravljačkom panelu osjetljivom na dodir (B) ne uključe tipke (ikone);
3. Pritisnite tipku kako biste vratili početne vrijednosti (ili tipku (B10) kako biste izašli bez da učinite izmjene. Tipke-ikone će se isključiti.

Programirane vrijednosti i podešene količine sada su vraćene na početne vrijednosti.

PRIPREMA KAVE

Odabir okusa kave

Okrenite kotačić za odabira okusa kave (B9) kako biste postavili željeni okus. Okretanjem u smjeru kazaljke na satu povećat ćete količinu kave koju će uređaj mljeti i stoga i jačinu dobivene kave. Okrenite kotačić na MIN kako biste dobili ekstra blagu kavu i MAX za ekstra jaku kavu.

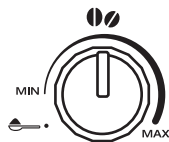





Napomena:



- Kada koristite uređaj prvi put, morat ćete napraviti niz kava kako biste pronašli pravilan položaj kotačića.
- Ne okrećite kotačić previše prema oznaci MAX, jer bi kava mogla biti ispuštena jako sporo (u kapljicama), osobito kada pripremate dvije šalice kave istovremeno.

Odabir količine kave u šalici

Uređaj je tvornički podešen za pripremu sljedećih količina kave:

Zatražena količina kave	Tipka (ikona)	Isporučena količina
1 kratka kava		(≈40ml)
1 duga kava		(≈120ml)
2 kratke kave		(≈40ml) x2
2 duge kave		(≈120ml) x2

Kako biste promijenili količinu kave koju uređaj automatski isporučuje, postupite kako je opisano u nastavku:

- Pritisnite i držite tipku (ikonu ) (B2) ili tipku  (B6) (ovisno o količini koju želite mijenjati) dok tipka ne zatreperi i svi svjetleći indikatori ne zasvijetle 4 puta. Kad uređaj krene s ispuštanjem kave, otpustite tipku;
- Kada kava u šalici dosegne potrebnu razinu, pritisnite ponovno istu tipku kako biste pohranili novu količinu.

Kada ponovno pritisnete tu tipku, uređaj će znati željenu količinu.

Napomena:

Programiranjem količine za jednu šalicu kave podesite ćete i količinu kave za dvije šalice.

PODEŠAVANJE MLINCA ZA KAVU

Mlinac za kavu tvornički je podešen za pravilnu pripremu kave i početno podešavanje nije potrebno.

No, ako nakon prvih nekoliko priprema kave ustanovite da je kava preslaba i nije dovoljno kremasta ili da izlazi prespora (kap po kap), to je moguće ispraviti kontrolom za podešavanje mljevenja (sl. 8).

Napomena:

Kontrolu za podešavanje mljevenja okrećite samo kada je mlinac za kavu uključen u rad.



Ako kava izlazi prespora ili uopće ne izlazi, okrenite regulator za jedan podiok u smjeru kazaljki na satu prema "7". Za puniju i kremastiju kavu, okrenite za jedan podiok suprotno od smjera kazaljki na satu prema "1" (ne okrećite regulator za više od jednog podioka odjednom jer bi kava mogla istjecati kap po kap).

Ovo podešavanje bit će primjetno nakon najmanje 2 pripremljene šalice kave. Ako podešavanje ne daje zadovoljavajuće rezultate, okrenite regulator za još jedan podiok.

Savjeti za topliju kavu

Kako bi kava bila toplija, trebali biste:

- izvršiti ciklus ispiranja prije ispusta kave pritiskom na tipku  (B10);
- zagrijati šalice vrućom vodom (pomoću funkcije vruće vode);
- povećavanjem temperature kave kao što je opisano u prethodnom ulomku (str. 10).

Priprema kave iz zrna kave

Važno!

Ne koristite karamelizirana ili kandirana zrna kave jer se mogu zalijepiti za mlinac i oštetiti ga.

1. Stavite zrna kave u spremnik (sl. 9).
2. Stavite ispod ispusta za kavu:
 - 1 šalicu ako želite jednu kavu (sl. 10);
 - 2 šalice ako želite 2 kave (sl. 11)
3. Spustite ispušte što je bliže moguće šalici. Tako će kava biti kremastija (sl. 12).
4. Pritisnite tipku koja odgovara broju željenih kava:

Željena kava	Tipka (ikona)
1 kratka kava	
1 duga kava	
2 kratke kave	
2 duge kave	

5. Priprema započinje. Na upravljačkom panelu osjetljivom na dodir treperit će svjetleći indikator koji odgovara odabranoj tipki (kavi).

Napomena!

- Tijekom pripreme ispuštanje kave moguće je prekinuti u bilo kojem trenutku pritiskom jedne od tipaka (ikona) za kavu.
- Krajem isporuke, kako biste povećali količinu kave u šalici, samo pritisnite jednu od tipki koja prikazuje kavu (u roku od 3 sekunde).

Nakon pripreme kave uređaj je ponovno spreman za uporabu.

Važno!

- Ako se kava ispušta kap po kap, preslaba i nedovoljno kremasta ili prehladna, pogledajte savjete u poglavlju "Otklanjanje poteškoća" na str. 19.
- Tijekom uporabe uređaja mogu se uključiti različiti svjetleći indikatori. Njihovo značenje objašnjeno je u poglavlju "Opis svjetlećih indikatora" (str. 17).

- Za dobivanje toplije kave pogledajte poglavlje "Savjeti za topliju kavu" (str. 12).

Priprema kave iz mljevene kave





Važno!

- Nikada ne dodajte zrna kave u lijevak za mljevenu kavu jer to može oštetiti uređaj.
- Nikada ne dodajte mljevenu kavu kada je uređaj isključen jer se može rasipati po unutrašnjosti uređaja i zaprljati ga. To može oštetiti uređaj.
- Nikada ne dodajte više od 1 ravne mjerice jer se u suprotnom unutrašnjost uređaja može zaprljati ili se lijevak može začepiti.



Napomena:

Kada koristite mljevenu kavu, možete pripremiti samo jednu šalicu kave odjednom.

1. Provjerite je li uređaj uključen.
2. Okrenite regulator (kotačić)  (B9) ulijevo na položaj .
3. Otvorite poklopac lijevka za mljevenu kavu dimnjak.
4. Provjerite je li lijevak prohodan, a zatim dodajte jednu ravnu mjericu mljevene kave (sl. 13).
5. Stavite šalicu ispod ispusta za kavu (sl. 10).
6. Pritisnite tipku za 1 šalicu kave  (B2).
7. Priprema počinje.



Napomena!

Ako je uključen štedljivi način rada, možda će biti potrebno pričekati nekoliko sekundi prije nego prva kava počne istjecati.





Priprema DUPLE+ kave iz zrna kave

Pripremite uređaj slijedeći upute u odjeljku "Priprema kave iz zrna kave", a zatim pritisnite tipku  (B15).

Podešavanje količine DUPLE+ kave

Uređaj je tvornički podešen za automatsko ispuštanje oko 120 ml DUPLE+ kave. Za izmjenu ove postavke, postupite kako slijedi:

1. Postavite dovoljno veliku šalicu ili prikladnu času ispod ispusta za kavu.
2. Pritisnite i držite tipku  (B15) dok tipka ne zatreperi i svi svjetleći indikatori ne zasvijetle 4 puta.
3. Pustite tipku ; kava počinje izlaziti iz uređaja.
4. Kada kava u šalici dosegne potrebnu razinu, pritisnite ponovno tipku .

Količina kave u šalici je programirana.



Napomena:





Možete programirati minimalnu količinu od oko 80 ml.

Možete programirati maksimalnu količinu od oko 160 ml.

Priprema DUGE kave iz zrna kave



Pripremite uređaj slijedeći upute u odjeljku "Priprema kave iz zrna kave", a zatim pritisnite tipku  (B13).

Priprema DUGE kave iz mljevene kave

1. Slijedite upute u točkama 1., 2., 3. i 4. u odjeljku »Priprema kave iz mljevene kave«, a zatim pritisnite tipku  (B13).
2. Kava počinje izlaziti iz uređaja. Na pola puta pripreme uključit će se indikator  dok će indikator  (i tipka (ikona) , treperiti (sl. 14);
3. Postavite mljevenu kavu u lijevak;
4. Pritisnite tipku . Priprema se nastavlja.

Podešavanje količine »DUGE kave«

Uređaj je tvornički podešen za automatsko ispuštanje oko 120 ml DUGE kave. Za izmjenu ove postavke, postupite kako slijedi:

1. Postavite dovoljno veliku šalicu ili prikladnu času ispod ispusta za kavu.
2. Pritisnite i držite tipku  dok tipka ne zatreperi i svi svjetleći indikatori ne zasvijetle 4 puta.
3. Otpustite tipku . Kava počinje izlaziti iz uređaja.
4. Kada kava u šalici dosegne potrebnu razinu, pritisnite ponovno tipku .

Količina kave u šalici je programirana.

PRIPREMA CAPPUCCINA



Opasnost od opekline!

Tijekom pripreme izlazi para. Pri pazite kako biste izbjegli opekline.







1. Kada pripremate cappuccino, napravite kavu u velikoj šalici;
2. Napunite posudu za kuhanje (po mogućnosti neka to bude posuda s ručkom kako bi se izbjegle opekline) s oko 100 grama mlijeka za svaki cappuccino. Kod odabira veličine posude imajte na umu da se volumen tekućine udvostručuje ili utrostručuje.



Napomena:

Za dobivanje bogatije gušće pjene koristite obrano ili djelomično obrano mlijeko iz hladnjaka (oko 5°C). Kako pjena od mlijeka ne bi bila slaba ili s velikim mjehurićima, uvijek čistite nastavak za cappuccino kao što je opisano u

odjeljku »Čišćenje nastavka za pripremu cappuccina nakon uporabe«.

3. Nastavak za cappuccino moguće je povući blago unaprijed kako biste mogli koristiti spremnike različitih veličina.
4. Uronite nastavak za cappuccino u posudu za mlijeko. Nikada ne uranjajte crni prsten;
5. Pritisnite tipku  (Svjetleći indikator (B3)  treperi kako bi označio zagrijavanje uređaja;
6. Kada uređaj dosegne potrebnu temperaturu, svjetleći indikator se isključuje dok tipka  se isključuje dok tipka  treperi;
7. Okrenite regulator (tipku)  (za ispuštanje pare/vruće vode (B1) u položaj I. Za kremastiju pjenu okrenite posudu sporim pokretima u smjeru prema gore. (Ne smije se ispuštati para duže od 3 minute kontinuirano);
8. Kada dobijete željenu pjenu, zaustavite ispuštanje pare okretanjem regulatora u položaj »0« . Ikona , će treperiti.
9. Pritisnite ikonu , kako biste izašli iz postavki pare.

Opasnost od opekline!

Uvijek prekinite s ispuštanjem pare prije micanja posude s tekućinom kako ne bi došlo do opekline od tekućine koja prska.

10. Dodajte mliječnu pjenu u prethodno pripremljenu kavu. Cappuccino je spreman. Zasladijte po želji i ako želite pospite pjenu s malo kakaa u prahu.

Napomena!

Kada je uključen štedljivi način rada, potrebno je pričekati nekoliko sekundi prije nego što topla voda ili para počne izlaziti.

Čišćenje nastavka za cappuccino nakon uporabe

Očistite nastavak za cappuccino svaki put kada ga koristite kako bi se izbjeglo nakupljanje ostataka mlijeka ili taloga.

Opasnost od opekline!



Prilikom čišćenja nastavka za cappuccino izaći će mala količina vruće vode. Izbjegavajte doticaj s mlazovima vode.

1. Ispustite malo vode okretanjem regulatora za ispuštanje pare/vruće vode  (B1) u poziciju I. Zatim zaustavite isporuku okretanjem regulatora natrag u položaj 0.
2. Pričekajte nekoliko minuta da se nastavak za cappuccino ohladi. Okrenite nastavak za cappuccino prema dolje kako biste ga uklonili (sl. 15).
3. Izvadite mlaznicu tako da je povučete prema dolje (Sl. 16).
4. Provjerite je li otvor označen strelicom na sl. 17 nezalijepljen. Po potrebi ga očistite iglom.
5. Vratite na mjesto mlaznicu i na nju učvrstite nastavak za cappuccino, okrećući i gurajući prema gore tako da sjedne na mjesto.

ISPUŠTANJE VRUĆE VODE

Opasnost od opekline!

Nikada ne ostavljajte uređaj bez nadzora kada ispuštate toplu vodu ili paru. Ispust je vruć tijekom ispuštanja. Dodirujte ga samo za dršku.

1. Postavite spremnik ispod nastavka za cappuccino (što bliže kako bi se izbjeglo prskanje).
2. Okrenite regulator za ispuštanje vruće vode/pare  (B1) na položaj I.
4. Za zaustavljanje ispuštanja tople vode ručno postavite regulator za ispuštanje vruće vode/pare  na položaj 0.

Napomena!

Kada je uključen štedljivi način rada potrebno je pričekati nekoliko sekundi prije nego što topla voda ili para počnu izlaziti.

ČIŠĆENJE

Čišćenje uređaja

Slijedeći dijelovi stroja moraju se redovito čistiti:

- Spremnik za talog (A14),
- podloga za cijedenje (A13),
- spremnik za vodu (A18),
- ispušt kave (A9),
- nastavak za cappuccino (A8)
- lijevak za mljevenu kavu (A2),
- dozer (A17), dostupan nakon otvaranja poklopca (A16),
- upravljački panel osjetljiv na dodir (B).

Važno!

- Za čišćenje aparata za kavu ne koristite otopine, abrazivne deterdžente ili alkohol. Za čišćenje De'Longhi automatskih aparata za kavu nije potrebno koristiti kemijske proizvode.
- Ne koristite metalne predmete za uklanjanje tvrdokornih nečistoća ili ostataka kave jer oni mogu oštetiti metalne ili plastične površine.

Čišćenje spremnika taloga

Kada svjetlosni  indikator treperi na displeju, potrebno je isprazniti i očistiti spremnik taloga. Sve dok se spremnik taloga ne očisti, uređaj se ne smije koristiti za pripremu kave. Čak i ako spremnik taloga nije pun, poruka o potrebi pražnjenja spremnika taloga prikazat će se 72 sata nakon što ste pripremili prvu kavu. Kako bi uređaj mogao točno izračunati 72 sata, ne smije ga se nikada isključiti s glavnim prekidačem.

Čišćenje (uključeni uređaj):

- Skinite podlogu za cijedenje (sl. 18), ispraznite ju i očistite.
- Ispraznite spremnik taloga i dobro ga očistite kako biste uklonili sve naslage na dnu posude. Koristite lopaticu na isporučenoj četkici (C2).

- Također provjerite podlogu za kondenzat (A10) i ispraznite ju ako je potrebno (sl. 19).



Važno!

Kod skidanja podloge za cijeđenje potrebno je isprazniti spremnik čak i ako u njemu ima vrlo malo taloga.

Ako se to ne učini, kod pripreme sljedećih kava spremnik taloga se može napuniti više od očekivanog i začepiti uređaj.

Čišćenje podloge za cijeđenje i kondenzat



Važno!

Podloga za cijeđenje (A13) je opremljena indikatorom razine (crveni) (12) koji pokazuje razinu vode koju sadrži (sl. 20).

Podlogu za cijeđenje potrebno je isprazniti i očistiti prije nego se indikator izdigne kroz podlogu za šalice, u suprotnom se voda može prelići preko ruba i dospjeti u unutrašnjost aparata za kavu. To može oštetiti uređaj i površinu na koju je postavljen.

Skidanje podloge za cijeđenje:

1. Skinite podlogu za cijeđenje i spremnik taloga (sl. 18).
2. Ispraznite podlogu za cijeđenje i spremnik taloga (A14) i operite ih.
3. Provjerite podlogu za kondenzat (A10) i po potrebi ispraznite.
4. Vratite podlogu za cijeđenje i spremnik taloga na mjesto.

Čišćenje unutrašnjosti aparata za kavu



Opasnost od strujnog udara!

Prije čišćenja unutrašnjih dijelova potrebno je isključiti uređaj (vidi "Isključivanje uređaja") i izvući strujni utikač iz utičnice.

Nikada ne uranjajte aparat za kavu u vodu.

1. Redovito (jednom mjesečno) provjerite je li unutrašnjost uređaja (dostupna nakon skidanja podloge za cijeđenje A13) ista. Po potrebi očistite ostatke kave četkom (C2) i spužvom.
2. Očistite ostatke usisavačem (sl. 21).

Čišćenje spremnika za vodu

1. Redovito čistite spremnik za vodu (A17) (približno jednom mjesečno kao i kod svake zamjene filtra za omekšavanje vode (ako je isporučen) vlažnom krpom i s malo blagog sredstva za pranje posuđa.
2. Izvadite filtar (ako je postavljen) i isperite ga tekućom vodom.
3. Vratite filtar na mjesto (ako je predviđen), napunite spremnik svježom vodom i vratite spremnik.

Čišćenje ispusta kave

1. Redovito čistite ispuste kave spužvom ili krpom (sl. 22).

2. Provjerite jesu li otvori na ispustu kave prohodni. Po potrebi skinite ostatke kave čačalicom (sl. 22).

Čišćenje lijevka za mljevenu kavu

Redovito (jednom mjesečno) provjeravajte je li lijevak za mljevenu kavu (A4) prohodan. Po potrebi isporučenom četkom (C2) očistite ostatke kave.

Čišćenje dozera

Dozer (A17) je potrebno čistiti barem jednom mjesečno.



Važno!

Dozer nije dozvoljeno vaditi kada je uređaj uključen.

1. Provjerite je li uređaj pravilno isključen (vidi "Isključivanje uređaja" na str. 10).
2. Otvorite vratašca dozera (sl. 23) s desne strane uređaja.
3. Pritisnite istovremeno dvije crvene tipke za otpuštanje prema unutra i izvučite dozer prema van (sl. 24).
4. Uronite dozer u vodu na približno 5 minuta i zatim ga isperite pod tekućom vodom.



Važno!

ISPRATI SAMO ČISTOM VODOM BEZ SREDSTVA ZA PRANJE – NE STAVLJATI U PERILICU POSUĐA.

Očistite dozer bez sredstva za pranje posuđa jer ono može uzrokovati oštećenja.

5. Očistite ostatke kave iz ležišta dozera pomoću isporučene četkice (C2).
6. Nakon čišćenja vratite dozer na mjesto tako da ga gurnete u ležište i zatim gurnete oznaku PUSH tako da dozer potpuno sjedne na mjesto.



Napomena:

Ako je dozer teško staviti, prije stavljanja podesite pravilnu veličinu pritiskom dviju poluga prikazanih na slici 26.

7. Nakon stavljanja provjerite jesu li dvije crvene tipke iskočile prema van.
8. Zatvorite vratašca dozera.



UKLANJANJE KAMENCA

Očistite uređaj od kamenca kada na displeju treperi  indikator (B7).





Važno!



- Sredstvo za uklanjanje kamenca sadrži kiselinu koja može nadražiti kožu i oči. Obavezno se pridržavajte uputa proizvođača o sigurnosti navedenih na pakiranju sredstva za uklanjanje kamenca i uputa o postupanju u slučaju dodira sredstva s kožom i očima.





- Koristite samo De'Longhi sredstvo za uklanjanje kamenca. Jamstvo prestaje vrijediti ako se koristi neprikladno sredstvo za uklanjanje kamenca ili se uređaj ne čisti od kamenca na pravilan način.
1. Dok je uređaj isključen (standby-stanje pripravnosti), ali je glavni prekidač pritisnut (Sl. 4);
 2. Pritisnite i držite tipku  (B1) sve dok se indikator  (B7) ne uključi.
 3. Potpuno ispraznite spremnik za vodu (A18) i skinite filtar za omešavanje vode (ako je stavljen). Ispraznite podlogu za cijedenje (sl. 18) i spremnik za talog i zatim ih vratite u uređaj.
 4. Ulijte sredstvo za uklanjanje kamenca u spremnik do oznake **A** (odgovara pakiranju od 100 ml) s bočne strane spremnika (sl. 28), a zatim dodajte vodu (1 litru) do oznake **B** (sl. 28). Vratite spremnik za vodu u uređaj.
 5. Stavite praznu posudu minimalne zapremnine od 2 litre ispod ispusta za vruću vodu (sl. 3).



Važno! Opasnost od opeklina!

Iz nastavka za ispuštanje vruće vode istječe vruća voda koja sadrži kiselinu. Pazite da voda ne prska po vama.

7. Pritisnite tipku  za potvrdu da ste dodali otopinu.
8. Tipka  treperi kako bi označila da se regulator za ispuštanje pare/vruće vode  (B1) mora postaviti u položaj **I**. U trenutku kada okrenete regulator, započinje postupak uklanjanja kamenca i tekućina sredstva za uklanjanje izlazi kroz ispust za vodu.
9. Program uklanjanja kamenca automatski provodi seriju ispiranja i pauzi kako bi uklonio kamenac iz unutrašnjosti uređaja.

Nakon približno 30 minuta postupak za uklanjanje kamenca se obustavlja te tipka  i indikator  trepere na zaslonu osjetljivom na dodir. Postavite regulator za ispuštanje pare/vruće vode  u položaj **O**.

10. Uređaj je sada spreman za ispiranje čistom vodom. Skinite spremnik za vodu (A18), ispraznite ga, isperite pod tekućom vodom, napunite čistom vodom do razine MAX, umetnite filtar (ako ste ga ranije uklonili) i vratite spremnik za vodu u uređaj.
11. Ispraznite posudu koju ste koristili za ispuštanje otopine sredstva za uklanjanje kamenca i praznu vratite ispod ispusta za vruću vodu.
12. Vratite regulator za ispuštanje pare/vruće vode  u položaj **I** za početak ispiranja. Vruća voda izlazi iz ispusta.
13. Kada spremnik za vodu bude potpuno prazan, tipka  i indikator  trepere na zaslonu osjetljivom na dodir. Postavite regulator za ispuštanje pare/vruće vode  u položaj **O**.

14. Skinite spremnik za vodu (A18) i napunite ga čistom vodom do razine MAX.
15. Ispraznite posudu koju ste koristili za ispuštanje otopine sredstva za uklanjanje kamenca i praznu je vratite ispod ispusta za vruću vodu.
16. Postavite regulator za ispuštanje pare/vruće vode  u položaj **I**.
17. Uređaj ponovno započinje ispiranje i završava na način da ispušta vodu kroz ispust za kavu (A9)  **Opasnost od opeklina!**
18. Postavite regulator za ispuštanje pare/vruće vode u položaj **O** i napunite spremnik sa svježom vodom do razine MAX. Uklonili ste kamenac.

PODEŠAVANJE TVRDOĆE VODE



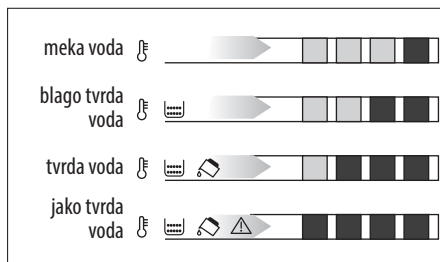

Nakon nekog vremena, ovisno o tvrdoći vode, uključit će se svjetleći indikator . Uređaj je tvornički podešen na vrijednost tvrdoće vode 4. Uređaj je također moguće programirati sukladno tvrdoći vode iz dovoda na različitim područjima pa je kamenac potrebno rjeđe uklanjati iz uređaja.

Mjerenje tvrdoće vode

1. Izvadite priloženi "TOTAL HARDNESS TEST" indikator iz pakiranja (nalazi se u prilogu uputa na engleskom jeziku).
2. Na jednu sekundu potpuno uronite papir u čašu vode.
3. Izvadite papir iz vode i lagano ga protresite. Nakon približno jedne minute formirat će se 1, 2, 3 ili 4 crvena kvadratića, ovisno o tvrdoći vode. Svaki kvadratić odgovara jednoj razini.



Podešavanje tvrdoće vode

1. Dok je uređaj isključen (standby-stanje pripravnosti), ali je glavni prekidač
2. Pritisnite i držite tipku  (B13) kako biste podesili tvrdoću vode sukladno tvrdoći određenoj pomoću indikatora.
3. Pritisnite tipku  (B13) kako biste podesili tvrdoću vode sukladno tvrdoći određenoj pomoću indikatora. 
4. Pritisnite tipku  (B12) kako biste potvrdili (ili  (B10) izašli bez da izvršite promjene).

Uređaj je sada reprogramiran za novu tvrdoću vode.

FILTAR ZA OMEKŠAVANJE VODE (*SAMO U NEKIM MODELIMA)

Neki modeli su opremljeni filtrom za omekšavanje vode. Ako Vaš model nema filtar, preporučujemo da ga nabavite kod De'Longhi službe za korisnike.

Kako biste pravilno koristili filtar, pridržavajte se uputa u nastavku.

Stavljanje filtra

1. Izvadite filtar (C3) iz pakiranja.
2. Okrenite disk kalendara (sl. 29) tako da budu vidljiva sljedeća dva mjeseca.



Napomena:

Filtar traje približno dva mjeseca ako se uređaj koristi normalno. Ako se aparat za kavu ne koristi, stavljeni filtar će trajati najviše tri tjedna.

3. Kako biste aktivirali filtar, pustite vodu iz slavine kroz otvor na filtru kako je to prikazano na slici, dok voda ne počne otjecati iz bočnih otvora duže od minute (sl. 30).
4. Izvadite spremnik (A18) iz uređaja i napunite ga vodom.
5. Stavite filtar u spremnik za vodu i potpuno ga uronite i držite tako približno deset sekundi da izađu mjehurići (sl. 31).
6. Stavite filtar u kućište (sl. 32) i pritisnite koliko god je moguće.
7. Stavite poklopac na spremnik (sl. 33) i vratite spremnik u aparat.

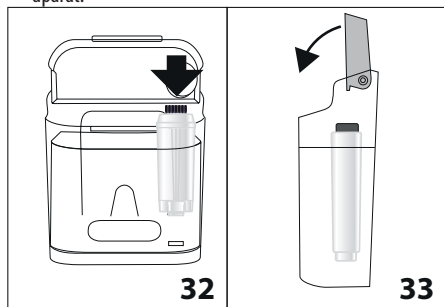

8. Stavite posudu zapremnine od najmanje 500 ml ispod ispušta vruće vode.
 9. Ispustite vruću vodu postavljanjem regulatora za ispuštanje pare/vruće vode (B1) u položaj **I**.
 10. Ispustite najmanje 500 ml vruće vode, a zatim postavite regulator za ispuštanje pare/tople vode u položaj **O**.
- Novi filtar je aktivan. Aparat za kavu je moguće koristiti.

Zamjena filtra

Nakon 2 mjeseca (vidjeti indikator s datumom) ili ako uređaj nije bio korišten 3 tjedna, potrebno je zamijeniti filtar.

1. Izvadite spremnik (A15) i stari filtar (C3).

2. Izvadite novi filtar iz pakiranja i postupite kao što je to prikazano u točkama 2-10 prethodnog odjeljka.

Novi filtar je sada aktivan i aparat za kavu se može koristiti.

TEHNIČKI PODACI

Napon:	220-240 V~ 50/60 Hz najviše 10 A
Potrošnja:	1450 W
Pritisak:	1,5 MPa (15 bar)
Zapremnina spremnika vode:	2 L najviše
Dimenzije (ŠxDxV):	195x480x340 mm
Duljina kabla:	1100 mm
Težina:	9,1 Kg
Kapacitet spremnika zrna kave:	200 g



Uređaj odgovara sljedećim direktivama EZ:









- Direktiva o niskom naponu 2006/95/EZ i naknadni amandmani
- EMC direktiva 2004/108/EZ i naknadni amandmani
- Stand-by direktiva br. 1275/2008;
- Materijali i pribor koji dolaze u dodir s hranom odgovaraju EEZ propisu 1935/2004.





ODLAGANJE

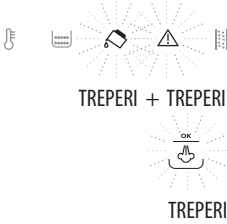

Sukladno EU direktivi 2002/96/EC, uređaj nije dozvoljeno odlagati zajedno s ostalim otpadom iz domaćinstva, već ga je potrebno odnijeti na posebno lokalno sabirno mjesto za odvojeno sakupljanje otpada ili u centar za recikliranje.

OPIS SVJETLEĆIH INDIKATORA

PRIKAZANA SVETLJA	MOGUĆI UZROK	OTKLANJANJE
 TREPERI	Nedovoljno vode u spremniku (A18).	Napunite spremnik (A18) vodom i pravilno ga stavite, pritišćući ga koliko je moguće tako da sjedne na mjesto.
 TREPERI	Spremnik taloga (A14) je pun.	Ispraznite spremnik taloga i podlogu za cijedenje (A13), očistite i vratite na mjesto (sl. 18). Važno: kod vađenja podloge za cijedenje spremnik taloga MORA se isprazniti, čak i ako nije skroz pun. Ako se to ne učini, kod sljedećih priprema kave spremnik se može napuniti više od očekivanog i začepiti uređaj.
 UKLJUČENO	Nakon čišćenja spremnik taloga nije vraćen na mjesto.	Izvadite podlogu za cijedenje (A13) i stavite spremnik taloga.
 UKLJUČENO + TREPERI	Nema više kave u zrmu. Lijevak za mljevenu kavu je začepljen.	Napunite spremnik kave u zrmu (sl. 9). Očistite lijevak pomoću četke kao što je opisano u poglavlju "Čišćenje lijevka za mljevenu kavu".
 TREPERI + UKLJUČENO	Funkcija "mljevena kava" je odabrana, ali u lijevak nije stavljena mljevena kava.	Stavite mljevenu kavu u lijevak ili isključite funkciju mljevene kave (sl. 13).
 TREPERI	Potrebno je ukloniti kamenac.	Potrebno je što prije provesti postupak opisan u poglavlju "Uklanjanje kamenca" (str. 16).
 TREPERI + UKLJUČENO + TREPERI	Mljevenje je presitno i kava izlazi previše polako ili uopće ne izlazi.	Ponovite pripremu kave i okrenite kontrolu mljevenja (sl.8) za jedan podiok u smjeru kazaljki na satu prema "7" kada mlinac radi. Ako nakon pripreme najmanje 2 kave, kava i dalje izlazi presporo, ponovite postupak, okrenite kontrolu za podešavanje mljevenja za još jedan podiok (vidi poglavlje "Podešavanje mlinca za kavu" na str. 12). Ako se problem nastavi, provjerite je li spremnik za vodu ispravno umetnut, postavite regulator za ispuštanje vruće vode/pare u položaj I ispuštite malo vode dok protok ne postane redovit.
 LAMP. + LAMP.	Stavljeno je previše kave.	Odaberite blaži okus tipkom  ili smanjite količinu mljevene kave.

 <p>TREPERI + TREPERI</p> <p>TREPERI</p>	Dovod vode je prazan.	Postavite regulator ispusta pare/vruće vode (B1) u položaj I dok istjecanje ne stane, zatim ga vratite u položaj 0 . Ako se indikator upali dok je u tijeku ispuštanje vruće vode ili pare, okrenite regulator u položaj 0 te nastavite s ispuštanjem.
 <p>UKLJUČENO</p>	Unutrašnjost uređaja je jako zaprljana.	Temeljito očistite uređaj kao što je opisano u poglavlju "Čišćenje". Ako je poruka prikazana i nakon čišćenja, obratite se servisnom centru.
 <p>TREPERI</p>	Dozer nije vraćen na mjesto nakon čišćenja.	Vratite dozer na mjesto kao što je opisano u poglavlju "Čišćenje dozera".
 <p>UKLJUČENO + UKLJUČENO</p>	Vratašca dozera (A16) su otvorena.	Zatvorite vratašca.
 <p>TREPERI</p>	Potrebno je okrenuti regulator za vruću vodu/ paru (B1).	Potrebno je okrenuti regulator (B1).

OTKLANJANJE POTEŠKOĆA

U nastavku je popis mogućih nepravilnosti u radu.

Ako poteškoće nije moguće otkloniti na opisani način, obratite se službi za korisnike.

POTEŠKOĆA	MUGUĆI UZROK	OTKLANJANJE
Kava nije vruća.	Šalice nisu prethodno zagrijane.	Zagrijte šalice tako da ih isperete vrućom vodom (možete koristite funkciju vruće vode).
	Dozer (A217) se ohladio jer su prošle 2-3 minute od posljednje pripreme kave.	Prije pripreme kave zagrijte dozer ciklusom ispiranja pomoću funkcije ispiranja (str. 10).
	Podešena je niska temperatura kave.	U izborniku podesite višu temperaturu kave.
Kava je slaba ili nedovoljno kremasta.	Kava je mljevena pregrubo.	Okrenite regulator (kontrolu) za podešavanje mljevenja za jedan podiok suprotno od smjera kazaljki na satu prema "7" kada mlinac radi (sl. 8). Nastavite s podešavanjem za po jedan podiok dok kava ne bude zadovoljavajuća. Učinak je primjetan nakon pripreme dviju kava (vidi: "Podešavanje mlinca za kavu" na str. 11).
	Kava nije odgovarajuća.	Koristite mljevenu kavu za espresso aparate za kavu.

Kava izlazi presporo, kap po kap.	Kava je mljevena presitno.	Okrenite kontrolu za podešavanje mljevenja za jedan podiok u smjeru kazaljki na satu prema "7" kada mlinac radi (sl. 8). Nastavite s podešavanjem za po jedan podiok dok kava ne bude zadovoljavajuća. Učinak je primjetan nakon pripreme dviju kava (vidi: "Podešavanje mlinca za kavu" na str. 11).
Kava ne izlazi iz ispusta.	Ispusti su začepljeni.	Očistite ispuste čačalicom (sl. 22).
Mlijeko nije emulgirano.	Nastavak za cappuccino je prljav.	Očistite ga kao što je opisano u odnosnom poglavlju (str. 13).
Ispust pare se zaustavlja.	Sigurnosna naprava zaustavlja ispuštanje pare nakon 3 minute.	Pričekajte, a zatim opet omogućite funkciju pare.
Uređaj se ne uključuje.	Strujni kabel (A22) nije uključen.	Priključite ga u utičnicu.
	Glavni preklopnik (A15) nije pravilno uključen.	PRITISNITE GLAVNI PREKLOPNIK (SL. 4).
Nije moguće izvaditi dozer.	Uređaj nije bio pravilno isključen.	Isključite uređaj tako da pritisnete tipku  (str. 10).
Zapjenjeno mlijeko ima velike mjehuriće.	Mlijeko nije dovoljno hladno ili nije poluobrano.	Koristite obrano ili poluobrano mlijeko iz hladnjaka temperature približno 5°C. Ako rezultat nije zadovoljavajući, koristite drugu vrstu mlijeka.
Mlijeko nije emulgirano.	Nastavak za cappuccino je prljav.	Očistite ga kao što je opisano u poglavlju «Čišćenje nastavka za pripremu cappuccina nakon uporabe» (str. 13).
Ispust pare se zaustavlja.	Sigurnosna naprava zaustavlja ispuštanje pare nakon 3 minute.	Pričekajte, a zatim opet omogućite funkciju pare.

ELEKTRICNI PRIKLJUCAK (SAMO ZA UJEDINJENO KRALJEVSTVO-UK)

Prije uporabe ovog uređaja osigurajte da napon naznačen na proizvodu odgovara glavnom naponu u vašem domu. Ako ste u nedoumici oko vašeg napona, obratite se lokalnoj elektroenergetskoj tvrtki.

Glavni fleksibilni kabel isporučuje se spojen na B.S.1363 utikač s osiguračem od 13 A.

Ako ovaj utikač ne odgovara utičnicama u vašem domu, trebalo bi ga isključiti i zamijeniti odgovarajućim, slijedeći proceduru opisanu u nastavku.

Napomena: Takav utikač ne može se koristiti za bilo koji drugi uređaj i stoga treba biti propisno zbrinut te ga se ne smije ostaviti na mjestu koje je lako dostupno djeci koja bi ga mogla pronaći i uključiti u utičnicu – što je veoma opasno.

Napomena: Preporučujemo korištenje kvalitetnih utikača i zidnih utičnica koji se mogu isključiti kada stroj nije u uporabi.

VAŽNO: Žice u glavnom vodu ugrađene na ovom aparatu obojene su u skladu sa sljedećim pravilima:

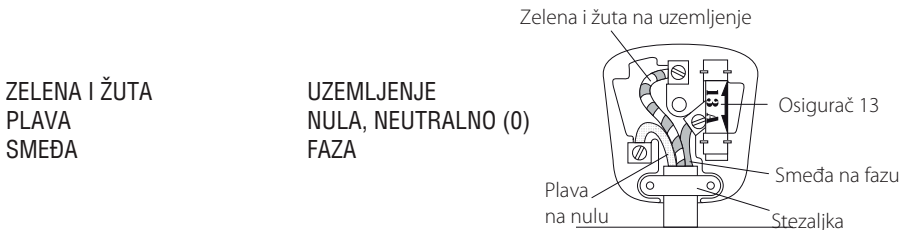

Boje žice u kablu ovog uređaja ne moraju se podudarati s oznakama u boji koje identificiraju priključke u vašem utikaču, zato postupite na sljedeći način:

- Žica zelene i žute boje mora biti spojena na priključak koji je označen slovom E ili simbolom simbolom zemlje  ili zelene boje ili zelene i žute boje.
- Žica plave boje mora biti spojena na priključak označen slovom N ili crne boje.
- Žica smeđe boje mora biti spojena na priključak označen slovom L ili crvene boje.

Prilikom spajanja utikača osigurajte da sve žice sigurno ostaju u svakom terminalu. Nemojte zaboraviti zategnuti stezaljku naponskog kabla. Ako vaša utičnica ima samo dva priključka ili ste u nedoumici, konzultirajte kvalificiranog električara.

Ako je naponskom kablom potrebna zamjena, bitno je da to odradi kvalificirani električar i potrebno ga je zamijeniti samo fleksibilnim kablom iste veličine.

Nakon zamjene osigurača u utikaču poklopac osigurača mora se ispravno namjestiti. Ako je poklopac osigurača izgubljen, utikač se ne smije koristiti dok se poklopac ne zamijeni.

Boja ispravnog zamjenskog poklopca osigurača naslovnici je u boji umetka u podnožju osigurača ili drugdje na utikaču. Uvijek naglasite tu boju prilikom naručivanja zamjenskog poklopca osigurača.

Trebali bi se koristiti samo zamjenski osigurači od 13 A odobreni po BS 1362.

Ovaj aparat je sukladan normi EN 55014 o uklanjanju radio smetnji.

Upozorenja –ovaj uređaj mora biti uzemljen