

ΠΕΡΙΕΧΟΜΕΝΑ

ΒΑΣΙΚΕΣ ΠΡΟΕΙΔΟΠΟΙΗΣΕΙΣ ΑΣΦΑΛΕΙΑΣ..... 61

ΠΡΟΕΙΔΟΠΟΙΗΣΕΙΣ ΑΣΦΑΛΕΙΑΣ 62

Σύμβολα που χρησιμοποιούνται στις παρούσες οδηγίες	62
Χρήση βάσει προορισμού	62
Οδηγίες χρήσης.....	62

ΕΙΣΑΓΩΓΗ 62

Γράμματα εντός παρένθεσης	62
Προβλήματα και επιδιορθώσεις.....	62

ΠΕΡΙΓΡΑΦΗ 63

Περιγραφή της συσκευής	63
Περιγραφή του πίνακα ελέγχου	63
Περιγραφή των εξαρτημάτων	63

ΠΡΟΚΑΤΑΡΤΙΚΕΣ ΕΡΓΑΣΙΕΣ 63

Έλεγχος της συσκευής	63
Εγκατάσταση της συσκευής.....	63
Σύνδεση της συσκευής	63
Πρώτη λειτουργία της συσκευής	64

ΕΝΑΡΞΗ ΤΗΣ ΜΗΧΑΝΗΣ 64

ΣΒΗΣΙΜΟ ΤΗΣ ΜΗΧΑΝΗΣ 64

ΡΥΘΜΙΣΕΙΣ ΤΟΥ ΜΕΝΟΥ 65

Έκπλυση.....	65
Αφαλάτωση	65
Τοποθέτηση φίλτρου	65
Αντικατάσταση του φίλτρου (αν υπάρχει)	65
Ρύθμιση ώρας	65
Αυτόματη έναυση.....	65
Αυτόματη απενεργοποίηση (standby)	65
Εξοικονόμηση ενέργειας	66
Ρύθμιση της θερμοκρασίας	66
Ρύθμιση της σκληρότητας του νερού.....	66
Ρύθμιση της γλώσσας.....	66
Ηχητικό σήμα	66
Εργοστασιακές ρυθμίσεις (reset)	67
Λειτουργία στατιστικής	67

ΠΡΟΕΤΟΙΜΑΣΙΑ ΚΑΦΕ 67

Επιλογή γεύσης του καφέ	67
Επιλογή ποσότητας καφέ στο φλιτζάνι	67
Προσωπική επιλογή ποσότητας “mio caffè”	67
Ρύθμιση του μύλου του καφέ.....	67
Συμβουλές για πιο ζεστό καφέ.....	68
Προετοιμασία του καφέ (χρησιμοποιώντας καφέ σε κόκκους)	68
Προετοιμασία του καφέ χρησιμοποιώντας αλεσμένο καφέ	68

Προετοιμασία του καφέ DOPPIO+ χρησιμοποιώντας καφέ σε κόκκους	68
Προσωπική επιλογή ποσότητας του καφέ DOPPIO+	69
Προετοιμασία του καφέ LONG χρησιμοποιώντας καφέ σε κόκκους.....	69
Προετοιμασία του καφέ LONG χρησιμοποιώντας αλεσμένο καφέ.....	69
Προσωπική επιλογή ποσότητας του καφέ LONG	69

ΠΡΟΕΤΟΙΜΑΣΙΑ ΤΟΥ ΚΑΠΟΥΤΣΙΝΟ ΚΑΙ ΤΟΥ ΖΕΣΤΟΥ ΓΑΛΑΚΤΟΣ (ΜΕ ΑΦΡΟ) 69

Προετοιμασία του ζεστού γάλακτος (χωρίς αφρό) ..	70
Καθαρισμός του εξαρτήματος για καπουτσίνο μετά τη χρήση.....	70

ΠΑΡΟΧΗ ΖΕΣΤΟΥ ΝΕΡΟΥ 70

Τροποποίηση της ποσότητας του νερού που παρέχεται αυτόματα.....	70
---	----

ΚΑΘΑΡΙΣΜΟΣ 70

Καθαρισμός της μηχανής.....	70
Καθαρισμός δοχείου για κατακάθια καφέ	71
Καθαρισμός του δοχείου συλλογής σταγόνων και του δίσκου συλλογής συμπυκνώματος	71
Καθαρισμός του εσωτερικού της μηχανής	71
Καθαρισμός της δεξαμενής νερού	71
Καθαρισμός στομιών του εγχυτήρα καφέ	72
Καθαρισμός χωνιού για την εισαγωγή του προαλεσμένου καφέ.....	72
Καθαρισμός του εγχυτήρα.....	72

ΑΦΑΛΑΤΩΣΗ..... 72

ΠΡΟΓΡΑΜΜΑΤΙΣΜΟΣ ΤΗΣ ΣΚΛΗΡΟΤΗΤΑΣ ΤΟΥ ΝΕΡΟΥ 73

Μέτρηση της σκληρότητας του νερού	73
Ρύθμιση της σκληρότητας του νερού.....	74

ΦΙΛΤΡΟ ΑΠΟΣΚΛΗΡΥΝΣΗΣ (*ΜΟΝΟ ΣΕ ΟΡΙΣΜΕΝΑ ΜΟΝΤΕΛΑ) 74

Εγκατάσταση του φίλτρου	74
Αντικατάσταση φίλτρου	74
Αφαίρεση του φίλτρου	75

ΤΕΧΝΙΚΑ ΣΤΟΙΧΕΙΑ 75

ΔΙΑΘΕΣΗ 75

ΜΗΝΥΜΑΤΑ ΠΟΥ ΕΜΦΑΝΙΖΟΝΤΑΙ ΣΤΗΝ ΘΘΟΝΗ 76

ΕΠΙΛΥΣΗ ΠΡΟΒΛΗΜΑΤΩΝ 77

ΒΑΣΙΚΕΣ ΠΡΟΕΙΔΟΠΟΙΗΣΕΙΣ ΑΣΦΑΛΕΙΑΣ

- Η συσκευή μπορεί να χρησιμοποιηθεί από άτομα με μειωμένες κινητικές, αισθητηριακές ή νοητικές ικανότητες ή χωρίς εμπειρία ή κατάλληλη γνώση, εάν βρίσκονται υπό επιτήρηση ή εφόσον έχουν λάβει οδηγίες αναφορικά με την ασφαλή χρήση της συσκευής και έχουν κατανοήσει τους κινδύνους που ενέχονται.
- Τα παιδιά δεν θα πρέπει να παίζουν με τη συσκευή.
- Κατά τον καθαρισμό, μη βυθίζετε ποτέ τη συσκευή σε νερό
- Η συσκευή αυτή προορίζεται αποκλειστικά για οικιακή χρήση. Δεν προβλέπεται η χρήση σε: χώρους κουζίνας για το προσωπικό καταστημάτων, γραφείων και άλλων χώρων εργασίας, σε μονάδες αγροτουρισμού, ξενοδοχεία, πανσιόν και άλλες παρόμοιες υποδομές, ενοικιαζόμενα δωμάτια.
- Σε περίπτωση βλαβών στο φις ή στο ηλεκτρικό καλώδιο, αντικαταστήστε τα απευθυνόμενοι στο Σέρβις, ώστε να αποφύγετε οποιοδήποτε κίνδυνο.

ΜΟΝΟ ΓΙΑ ΤΙΣ ΑΓΟΡΕΣ ΤΗΣ ΕΥΡΩΠΗΣ:

- Αποσυνδέστε τη συσκευή από την τροφοδοσία αν την αφήσετε αφύλαχτη και πριν την συναρμολόγηση, την αποσυναρμολόγηση ή τον καθαρισμό.
- Αυτή η συσκευή δεν θα πρέπει να χρησιμοποιείται από παιδιά. Φυλάξτε τη συσκευή και το καλώδιό της μακριά από παιδιά.
- Η συσκευή μπορεί να χρησιμοποιηθεί από άτομα με μειωμένες κινητικές, αισθητηριακές ή νοητικές ικανότητες ή χωρίς εμπειρία ή κατάλληλη γνώση, εάν βρίσκονται υπό επιτήρηση ή εφόσον έχουν λάβει οδηγίες αναφορικά με την ασφαλή χρήση της συσκευής και έχουν κατανοήσει τους κινδύνους που ενέχονται.
- Τα παιδιά δεν θα πρέπει να παίζουν με τη συσκευή.



Οι επιφάνειες που αναφέρουν αυτό το σύμβολο θα αναπτύξουν θερμοκρασία κατά τη διάρκεια της χρήσης (το σύμβολο είναι παρόν μόνο σε ορισμένα μοντέλα).

ΠΡΟΕΙΔΟΠΟΙΗΣΕΙΣ ΑΣΦΑΛΕΙΑΣ

Σύμβολα που χρησιμοποιούνται στις παρούσες οδηγίες

Οι σημαντικές οδηγίες έχουν αυτά τα σύμβολα. Είναι απαραίτητο να τηρήσετε τις προειδοποιήσεις.



Κίνδυνος!

Η μη τήρηση μπορεί να προκαλέσει ή προκαλεί ηλεκτροπληξία με κίνδυνο για την ανθρώπινη ζωή.



Προσοχή!

Η μη τήρηση μπορεί να προκαλέσει ή προκαλεί τραυματισμούς ή βλάβες στη συσκευή.



Κίνδυνος Εγκαυμάτων!

Η μη τήρηση μπορεί να προκαλέσει εγκαυματα και καψίματα.



Σημείωση:

Αυτό το σύμβολο επισημαίνει την ύπαρξη συμβουλών και σημαντικών πληροφοριών για τον χρήστη.



Κίνδυνος!

Δεδομένου ότι η μηχανή λειτουργεί με ηλεκτρικό ρεύμα, δεν πρέπει να αποκλείσετε το ενδεχόμενο να δημιουργηθούν ηλεκτρικές εκκνώσεις.

Τηρήστε τις παρακάτω προειδοποιήσεις ασφάλειας:

- Μην ακουμπάτε τη μηχανή με βρεγμένα χέρια ή πόδια.
- Μην αγγίζετε το φως με βρεγμένα χέρια.
- Βεβαιωθείτε ότι η πρόσβαση στη χρησιμοποιούμενη πρίζα είναι πάντα ελεύθερη, καθώς μόνον έτσι θα μπορείτε να αποσυνδέσετε το φως σε περίπτωση ανάγκης.
- Αν θέλετε να βγάλετε το φως από την πρίζα, τραβήξτε το φως. Μην τραβάτε ποτέ το καλώδιο γιατί μπορεί να προκληθεί βλάβη.
- Για την πλήρη αποσύνδεση της συσκευής, τραβήξτε το φως από την πρίζα.
- Σε περίπτωση βλάβης μην επιχειρήσετε να επισκευάσετε τη συσκευή.
Σβήστε τη συσκευή, αποσυνδέστε το φως από την πρίζα και απευθυνθείτε στο Σέρβις.
- Πριν από οποιαδήποτε εργασία καθαρισμού των εξωτερικών μερών της συσκευής, σβήστε το μηχάνημα, αποσυνδέστε το φως από την πρίζα του ρεύματος και αφήστε το μηχάνημα να κρυώσει.



Προσοχή:

Φυλάξτε τα υλικά της συσκευασίας (πλαστικές σακούλες, φελιζόλ) μακριά από παιδιά.



Κίνδυνος Εγκαυμάτων!

Αυτή η μηχανή παράγει ζεστό νερό και όταν λειτουργεί μπορεί να δημιουργήσει και ατμό νερού.

Αποφύγετε την επαφή με πιτσιλισματα νερού ή ζεστού ατμού.

Όταν η μηχανή λειτουργεί, η επιφάνεια θέρμανσης φλιτζανιών (A6) μπορεί να είναι ζεστή.

Χρήση βάσει προορισμού

Αυτή η συσκευή έχει κατασκευαστεί για να "φτιάχνει" καφέ και να ζεσταίνει ροφήματα.

Οποιαδήποτε άλλη χρήση θα πρέπει να θεωρηθεί ακατάλληλη και συνεπώς επικίνδυνη. Ο κατασκευαστής δεν θεωρείται υπεύθυνος για βλάβες που ενδέχεται να προκύψουν από την ακατάλληλη χρήση της συσκευής.

Οδηγίες χρήσης

Διαβάστε προσεκτικά τις οδηγίες χρήσης πριν χρησιμοποιήσετε τη συσκευή. Η μη τήρηση των οδηγιών αυτών μπορεί να προκαλέσει τραυματισμούς και βλάβες στη συσκευή.

Ο κατασκευαστής δεν θεωρείται υπεύθυνος για βλάβες που ενδέχεται να προκύψουν από μη τήρηση των οδηγιών χρήσης.



Σημείωση:

Φυλάξτε με προσοχή αυτές τις οδηγίες. Αν η μηχανή παραχωρηθεί σε άλλα άτομα θα πρέπει να παραδοθούν και οι οδηγίες χρήσης.

ΕΙΣΑΓΩΓΗ

Σας ευχαριστούμε που επιλέξετε την αυτόματη μηχανή για καφέ και καπουτσίνο.

Σας ευχόμαστε καλή διασκέδαση με τη νέα σας συσκευή. Θα χρειαστείτε μερικά λεπτά για να διαβάσετε τις παρούσες οδηγίες χρήσης. Με τον τρόπο αυτό θα αποφύγετε τους κινδύνους ή τις βλάβες στη συσκευή.

Γράμματα εντός παρένθεσης

Τα γράμματα σε παρένθεση αντιστοιχούν στη λεζάντα που αναφέρεται στην Περιγραφή της συσκευής (σελ.2-3).

Προβλήματα και επιδιορθώσεις

Σε περίπτωση εμφάνισης προβλημάτων, προσπαθήστε αρχικά να τα λύσετε ακολουθώντας τις οδηγίες στις παρ. 76 "Μηνύματα στην οθόνη" και 77 "Επίλυση προβλημάτων".

Αν αυτές δεν φέρουν αποτέλεσμα ή για περισσότερες πληροφορίες, συνιστάται να απευθυνθείτε στο Σέρβις πελατών τηλεφωνώντας στον αριθμό που υποδεικνύει το φύλλο «υποστήριξη πελατών».

Αν η χώρα σας δεν αναφέρεται στο φύλλο, τηλεφωνήστε στον αριθμό που υποδεικνύει η εγγύηση. Για τυχόν επισκευές, απευθυνθείτε αποκλειστικά και μόνο στο Σέρβις της De'Longhi. Οι διευθύνσεις αναφέρονται στο πιστοποιητικό εγγύησης που συνοδεύει τη συσκευή.

ΠΕΡΙΓΡΑΦΗ

Περιγραφή της συσκευής





(σελ. 3 - Α)

- A1. Καπάκι δοχείου κόκκων
- A2. Καπάκι χωνιού αλεσμένου καφέ
- A3. Δοχείο για κόκκους
- A4. Χωνί για προ-αλεσμένο καφέ
- A5. Πλήκτρο : για να ανάβετε ή να σβήνετε τη μηχανή (stand by)
- A6. Επιφάνεια φλιτζανιών
- A7. Δακτύλιος επιλογής εξαρτήματος παρασκευής καπουτσίνο
- A8. Εξάρτημα παρασκευής καπουτσίνο
- A9. Μπλε του εξαρτήματος παρασκευής καπουτσίνο
- A10. Στόμιο καφέ (ρυθμιζόμενο ύψους)
- A11. Δίσκος συλλογής συμπυκνώματος
- A12. Δίσκος φλιτζανιών
- A13. Δείκτης στάθμης νερού στο δοχείο συλλογής σταγόνων
- A14. Δίσκος συλλογής σταγόνων
- A15. Δοχείο για κατακάθια καφέ
- A16. Γενικός διακόπτης (ON/OFF)
- A17. Καλώδιο τροφοδοσίας
- A18. Θυρίδα εγχυτή
- A19. Εγχυτής
- A20. Δεξαμενή νερού
- A21. Θήκη φίλτρου αποσκλήρυνσης νερού
- A22. Καπάκι δοχείου νερού
- A23. Κουμπί ρύθμισης του βαθμού αλέσματος

Περιγραφή του πίνακα ελέγχου

(σελ. 2 - Β)

Ορισμένα εικονίδια του πίνακα έχουν διπλή λειτουργία: που υποδεικνύεται μεταξύ παρένθεσης, μέσα στην περιγραφή.

- B1. Εικονίδιο **OK** (Κατά την πρόσβαση στο μενού προγραμματισμού, θα πατηθεί για επιβεβαίωση της επιλεγμένης καταχώρησης)
- B2. Εικονίδιο  για πρόσβαση ή για έξοδο από το μενού προγραμματισμού
- B3. Οθόνη
- B4. Εικονίδιο : για να επιλέξετε τη γεύση του καφέ (Κατά την πρόσβαση στο μενού προγραμματισμού, θα πατηθεί για να κυλήσουν οι καταχωρήσεις του μενού)
- B5. Εικονίδιο επιλογής αρώματος : πατήστε για να επιλέξετε τη γεύση του καφέ (Κατά την πρόσβαση στο μενού προγραμματισμού, θα πατηθεί για να κυλήσουν οι καταχωρήσεις του μενού)
- B6. Εικονίδιο : για να ετοιμάσετε 2 φλιτζάνια καφέ με τις ρυθμίσεις που εμφανίζονται στην οθόνη
- B7. Εικονίδιο : για να ετοιμάσετε 1 φλιτζάνι καφέ με τις ρυθμίσεις που εμφανίζονται στην οθόνη

B8. Εικονίδιο : για την παρασκευή καφέ LONG

B9. Εικονίδιο : για την παρασκευή καφέ DOPPIO+

B10. Εικονίδιο : για την παροχή ζεστού νερού.

B11. Εικονίδιο : για παροχή ατμού

Περιγραφή των εξαρτημάτων

(σελ. 2 - C)

- C1. Μεζούρα για τον προαλεσμένο καφέ
- C2. Πινέλο για τον καθαρισμό
- C3. Ταινία αντίδρασης "Total Hardness Test"
- C4. Φίλτρο αποσκλήρυνσης (*μόνο σε ορισμένα μοντέλα)
- C5. Διάλυμα αφαίρεσης αλάτων

ΠΡΟΚΑΤΑΡΤΙΚΕΣ ΕΡΓΑΣΙΕΣ

Έλεγχος της συσκευής

Αφού αφαιρέσετε τη συσκευασία, βεβαιωθείτε ότι είναι ακέραιη και ότι περιέχονται όλα τα εξαρτήματα. Μη χρησιμοποιείτε τη συσκευή παρουσία εμφανών βλαβών. Απευθυνθείτε στο Σέρβις της De'Longhi.

Εγκατάσταση της συσκευής



Προσοχή!

Κατά την εγκατάσταση της μηχανής θα πρέπει να τηρήσετε τις παρακάτω προειδοποιήσεις ασφαλείας:

- Η μηχανή εκπέμπει θερμότητα στον περιβάλλοντα χώρο. Αφού τοποθετήσετε τη μηχανή πάνω στην επιφάνεια εργασίας, βεβαιωθείτε ότι παραμένει ελεύθερος χώρος για περίπου 3εκ. ανάμεσα στις επιφάνειες της μηχανής, τα πλαϊνά μέρη και ελεύθερος χώρος για τουλάχιστον 15εκ. πάνω από τη μηχανή του καφέ.
- Η τυχόν διείσδυση νερού στη μηχανή μπορεί να προκαλέσει βλάβη. Μην τοποθετείτε τη μηχανή κοντά σε βρύσες νερού ή σε νεροχύτες.
- Η μηχανή μπορεί να υποστεί βλάβη αν παγώσει το νερό στο εσωτερικό της. Μην εγκαθίσταται τη συσκευή σε περιβάλλον όπου η θερμοκρασία μπορεί να κατέβει κάτω από το σημείο ψύξης.
- Τοποθετήστε το καλώδιο τροφοδοσίας με τρόπο ώστε να μην υποστεί βλάβες από αιχμηρές γωνίες ή από την επαφή με ζεστές επιφάνειες (για παράδειγμα ηλεκτρικές πλάκες).

Σύνδεση της συσκευής



Προσοχή!

Βεβαιωθείτε ότι η τάση του ηλεκτρικού δικτύου αντιστοιχεί σε εκείνη που υποδεικνύει η ετικέτα με τα στοιχεία της μηχανής.

Συνδέστε τη συσκευή μόνο σε μια πρίζα που έχει τοποθετηθεί σωστά, με ελάχιστη δυναμικότητα 10Α και αποτελεσματική γείωση.

Σε περίπτωση ασυμβατότητας μεταξύ της πρίζας και τους φινιρίσματα της συσκευής, απευθυνθείτε σε ειδικευμένο προσωπικό για την αντικατάσταση της πρίζας.



Πρώτη λειτουργία της συσκευής

Σημείωση:

• Η μηχανή έχει ελεγχθεί στο εργοστάσιο χρησιμοποιώντας καφέ κατά συνέπεια είναι φυσικό να υπάρχουν λίγα ίχνη καφέ στο μύλο. Πάντως σας εγγυόμαστε ότι η συσκευή αυτή είναι καινούρια.

Συνιστάται να ρυθμίσετε το ταχύτερο δυνατόν τη σκληρότητα του νερού σύμφωνα με τη διαδικασία που περιγράφεται στην παράγραφο “Προγραμματισμός της σκληρότητας του νερού” (σελ. 73).

1. Συνδέστε τη συσκευή στο ρεύμα και βεβαιωθείτε ότι ο γενικός διακόπτης που βρίσκεται στο πίσω μέρος της συσκευής έχει πατηθεί (εικ.1)
2. Αφαιρέστε τη δεξαμενή νερού (εικ.2), ανοίξτε το καπάκι (εικ.3) γεμίστε το μέχρι τη γραμμή MAX με φρέσκο νερό, στη συνέχεια κλείστε το καπάκι και τοποθετήστε τη δεξαμενή ξανά στη θέση της.

Είναι απαραίτητη η επιλογή της επιθυμητής γλώσσας προχωρώντας  ή  σταματώντας με το πλήκτρο ή αφήνοντας να εναλλαχθούν στην οθόνη όλες οι γλώσσες (κάθε 3 δευτερόλεπτα περίπου):

3. όταν εμφανίζονται τα ιταλικά, πατήστε για λίγα δευτερόλεπτα το εικονίδιο **OK** (εικ.4) μέχρις ότου στην οθόνη να εμφανιστεί το μήνυμα: “ENGLISH INSTALLED” (ΤΕΛΟΣ ΕΓΚ. ΑΓΓΛΙΚΩΝ)

Στη συνέχεια ακολουθήστε τις οδηγίες που εμφανίζονται επί της οθόνης της ίδιας της μηχανής:

4. “HOT WATER (ζεστό νερό), Πατήστε OK”: τοποθετήστε κάτω από το εξάρτημα παρασκευής καπουτσίνιο ένα δοχείο (εικ.5) με ελάχιστη χωρητικότητα 100ml.
5. Πιέστε το εικονίδιο **OK** Πιέστε το εικονίδιο για επιβεβαίωση (εικ.4): η συσκευή παρέχει νερό και στη συνέχεια σβήνει αυτόματα.

Τώρα η μηχανή του καφέ είναι έτοιμη για κανονική λειτουργία.

Σημείωση:

- Κατά την πρώτη χρήση, θα πρέπει να κάνετε 4-5 καφέδες για να δώσει η μηχανή ένα ικανοποιητικό αποτέλεσμα.
- Για μια ακόμη μεγαλύτερη απόλαυση του καφέ και για καλύτερες επιδόσεις της μηχανής σας συνιστούμε να εγκαταστήσετε ένα φίλτρο αποσκλήρυνση ακολουθώντας τις οδηγίες της παραγράφου “Φίλτρο Αποσκλήρυνσης”(σελ. 74). Αν το μοντέλο σας δεν έχει φίλτρο, μπορείτε να το ζητήσετε στα Εξουσιοδοτημένα Κέντρα Τεχνικής Υποστήριξης της De’Longhi.

ΕΝΑΡΞΗ ΤΗΣ ΜΗΧΑΝΗΣ

Σημείωση!

- Πριν ανάψετε τη συσκευή, βεβαιωθείτε ότι ο γενικός διακόπτης είναι πατημένος (εικ.1).
- Κάθε φορά που ανάβετε τη συσκευή, εκτελείται αυτόματα ένας κύκλος προθέρμανσης και ξεβγάλματος ο οποίος δεν μπορεί να διακοπεί. Η μηχανή είναι έτοιμη για χρήση μόνο αφού ολοκληρωθεί αυτός ο κύκλος.

Κίνδυνος εγκαυμάτων!

Κατά το ξέβγαλμα, από τα στόμια του συστήματος παροχής καφέ τρέχει λίγο ζεστό νερό που θα πρέπει να συλλεχθεί στο δοχείο συλλογής σταγόνων που βρίσκεται από κάτω. Δώστε προσοχή ώστε να μην έρθετε σε επαφή με πίδακες νερού.

- Για να ανάψετε τη συσκευή, πιέστε το πλήκτρο  (εικ.6): στην οθόνη εμφανίζεται το μήνυμα “Heating up, Please wait” (Θέρμανση, Παρακαλώ περιμένετε).

Μόλις ολοκληρωθεί η προθέρμανση, η συσκευή θα εμφανίσει ένα άλλο μήνυμα: “Rinsing” (Απόπλυση). Με αυτόν τον τρόπο εκτός του ότι ζεσταίνεται ο λέβητας, η συσκευή προχωρά και αφήνει να τρέξει ζεστό νερό στο εσωτερικό κύκλωμα έτσι ώστε να ζεσταθεί. Η συσκευή είναι στην κατάλληλη θερμοκρασία όταν στην οθόνη εμφανίζεται το μήνυμα που δείχνει τη γεύση και την ποσότητα καφέ.

ΣΒΗΣΙΜΟ ΤΗΣ ΜΗΧΑΝΗΣ

Κάθε φορά που σβήνεται τη συσκευή, εκτελείται αυτόματα ξέβγαλμα, αν έχει ετοιμαστεί καφέ.

Κίνδυνος εγκαυμάτων!

Κατά τη διάρκεια της έκπλυσης, από τα στόμια του καφέ θα βγει λίγο ζεστό νερό. Δώστε προσοχή ώστε να μην έρθετε σε επαφή με πίδακες νερού.

- Για να σβήσετε τη συσκευή, πιέστε το πλήκτρο  (εικ.6).
- Στην οθόνη εμφανίζεται η επιγραφή “Turning off Please wait” (Σβήσιμο σε εξέλιξη, Παρακαλώ περιμένετε): εφόσον προβλέπεται, η συσκευή εκτελεί την απόπλυση και στη συνέχεια σβήνει (stand-by).

Σημείωση!



Αν η συσκευή δεν χρησιμοποιείται για μεγάλες χρονικές περιόδους, αποσυνδέετε τη συσκευή από το ηλεκτρικό ρεύμα:

- σβήστε πρώτα τη συσκευή, πατώντας το πλήκτρο  (εικ.6).
- πατήστε το γενικό διακόπτη που βρίσκεται στο πλάι της συσκευής (εικ.1).

Προσοχή!

Μην πατάτε ποτέ το γενικό διακόπτη όταν η συσκευή είναι αναμμένη.

ΡΥΘΜΙΣΕΙΣ ΤΟΥ ΜΕΝΟΥ



Η πρόσβαση το μενού προγραμματισμού γίνεται πατώντας το εικονίδιο  (B2): διατρέξτε τις καταχωρήσεις του μενού πατώντας  ή  (εικ. 7).

Έκπλυση

Με αυτή τη λειτουργία μπορείτε να βγάλετε από τον εγχυτή ζεστό νερό (A10) ώστε να καθαρίσετε και να ζεστανέτε το εσωτερικό κύκλωμα της μηχανής.

Τοποθετήστε ένα δοχείο κάτω από το σύστημα παροχής καφέ το οποίο θα πρέπει να έχει ελάχιστη χωρητικότητα 100ml.

Για να προγραμματίσετε αυτή τη λειτουργία, προχωρήστε με τον ακόλουθο τρόπο:

1. Πατήστε το εικονίδιο  (B2) για είσοδο στο μενού.
2. Πατήστε  ο  (εικ. 7) μέχρι όπου εμφανιστεί στην οθόνη η επιγραφή "Rinsing..." (Ξεβγάξει...)
3. Πιέστε το εικονίδιο **OK** (εικ.4): στην οθόνη θα εμφανιστεί το μήνυμα "Confirm?" (Επιβεβαίωση);



Προσοχή! Κίνδυνος εγκαύματος

Μην αφήνετε τη μηχανή χωρίς επιτήρηση κατά την παροχή του ζεστού νερού ή ατμού.

4. Πιέστε το εικονίδιο **OK**: μετά από λίγο, πρώτα από τον εγχυτή του καφέ και στη συνέχεια από τον εγχυτή ζεστού νερού (αν είναι ενεργοποιημένος) βγαίνει ζεστό νερό που θερμαίνει ολόκληρο το εσωτερικό κύκλωμα της μηχανής.



Σημείωση!

- Μπορείτε να σταματήσετε αν πάσα στιγμή την παροχή πατώντας οποιοδήποτε πλήκτρο.
- Για περιόδους αχρησίας μεγαλύτερες των 3-4 ημερών συνιστάται, μόλις ανάψει ξανά η μηχανή, κα κάνετε 2-3 εκπλύσεις πριν τη χρησιμοποιήσετε.

Αφαλάτωση

Για τις οδηγίες που αφορούν των καθαρισμό αλάτων, ανατρέξτε στη σελίδα 72.

Τοποθέτηση φίλτρου







Για τις οδηγίες σχετικές με την εγκατάσταση του φίλτρου ανατρέξτε στην παράγραφο "Φίλτρο αποσκλήρυνσης" (σελ. 74)

Αντικατάσταση του φίλτρου (αν υπάρχει)

Για τις οδηγίες σχετικά με την αντικατάσταση του φίλτρου ανατρέξτε στην παράγραφο "Αντικατάσταση του φίλτρου" (σελ. 74).

Ρύθμιση ώρας

Εάν θέλετε να αλλάξετε τη γλώσσα της οθόνης, ενεργήστε ως εξής:

1. Πατήστε το εικονίδιο  (B2) για είσοδο στο μενού.
2. Πατήστε  ο  (εικ.7) μέχρι όπου εμφανιστεί η επιγραφή "Adjust time" (ρύθμιση ώρας)
3. Πατήστε το εικονίδιο **OK** (εικ.4): οι ώρες αναβοσβήνουν.
4. Πατήστε  ο  για να αλλάξετε τις ώρες.
5. Πατήστε το εικονίδιο **OK** για επιβεβαίωση: τα λεπτά αναβοσβήνουν.
6. Πατήστε  ο  για να αλλάξετε τα λεπτά.
7. Πατήστε το εικονίδιο **OK** για επιβεβαίωση.

Η ώρα έχει ρυθμιστεί: πατήστε στη συνέχεια το εικονίδιο  για να βγείτε από το μενού.

Αυτόματη έναυση









Μπορείτε να ρυθμίσετε την ώρα της αυτόματης έναυσης με τρόπο ώστε να βρείτε τη μηχανή έτοιμη για χρήση την ώρα που επιθυμείτε (για παράδειγμα το πρωί) και να μπορέσετε να κάνετε αμέσως τον καφέ.



Σημείωση!

Για να ενεργοποιηθεί αυτή η λειτουργία θα πρέπει η ώρα να έχει ήδη ρυθμιστεί σωστά.

Για να προγραμματίσετε την αυτόματη έναυση, προχωρήστε με τον ακόλουθο τρόπο:

1. Πατήστε το εικονίδιο  (B2) για είσοδο στο μενού.
2. Πατήστε  ο  (εικ.7) μέχρι να εμφανιστεί στην οθόνη η επιγραφή "Auto Start" Αυτόματη εκκίνηση"
3. Πατήστε το εικονίδιο **OK** (εικ. 4): στην οθόνη εμφανίζεται η επιγραφή "Enable" (Ενεργοποίηση);"
4. Πατήστε το εικονίδιο **OK** για επιβεβαίωση.
5. Πατήστε  ο  για να επιλέξετε τις ώρες.
6. Πατήστε το εικονίδιο **OK** για επιβεβαίωση.
7. Πατήστε  ο  για να αλλάξετε τα λεπτά.
8. Πατήστε το εικονίδιο **OK** για επιβεβαίωση.
9. Στη συνέχεια πιέστε το εικονίδιο  για έξοδο από το μενού.

Μόλις επιβεβαιωθεί η ώρα, η αυτόματη έναυση θα επισημανθεί στην οθόνη από το σύμβολο  που θα εμφανιστεί δίπλα στην ώρα και κάτω από το μενού Αυτόματη έναυση.

Για να απενεργοποιήσετε τη λειτουργία:







1. Επιλέξτε από το μενού τη λειτουργία αυτόματη έναυση.
2. Πατήστε το εικονίδιο **OK**: στην οθόνη θα εμφανιστεί η επιγραφή "Disable?" (Απενεργοποίηση)
3. Πατήστε το εικονίδιο **OK** για επιβεβαίωση.

Η οθόνη δεν εμφανίζει πλέον το σύμβολο .

Αυτόματη απενεργοποίηση (standby)

Μπορείτε να ρυθμίσετε την αυτόματη απενεργοποίηση έτσι ώστε η συσκευή να σβήσει μετά από 15 ή 30 λεπτά ή μετά από 1, 2 ή 3 ώρες μη χρήσης.

Για να επαναπρογραμματίσετε ξανά την αυτόματη απενεργοποίηση προχωρήστε με τον ακόλουθο τρόπο:





1. Πιέστε το εικονίδιο  (B2) για είσοδο στο μενού.
2. Πατήστε  ο  (εικ.7) μέχρις ότου εμφανιστεί στην οθόνη η επιγραφή "Auto-off" (Αυτόματη απενεργοποίηση).
3. Πατήστε το εικονίδιο **OK** (εικ. 4).
4. Πατήστε  ο  μέχρις ότου εμφανιστεί ο χρόνος λειτουργίας που επιθυμείτε (15 ή 30 λεπτά, ή 1,2 ή 3 ώρες).
5. Πατήστε το εικονίδιο **OK** για επιβεβαίωση.
6. Στη συνέχεια πιέστε το εικονίδιο  για έξοδο από το μενού.

Το αυτόματο σβήσιμο έχει προγραμματιστεί ξανά.

Εξοικονόμηση ενέργειας

Με αυτή τη λειτουργία μπορείτε να ενεργοποιήσετε ή να απενεργοποιήσετε τον τρόπο εξοικονόμησης ενέργειας. Όταν η λειτουργία είναι ενεργή, εξασφαλίζει μικρότερη κατανάλωση ενέργειας σύμφωνα με τους εν ισχύ ευρωπαϊκούς κανονισμούς.

Για να απενεργοποιήσετε ή να (ενεργοποιήσετε) τη λειτουργία "εξοικονόμησης ενέργειας", προχωρήστε ως εξής:

1. Πιέστε το εικονίδιο  (B2) για είσοδο στο μενού.
2. Πατήστε  ο  (εικ.7) μέχρις ότου εμφανιστεί στην οθόνη η επιγραφή "Saving" (Εξοικονόμηση Ενέργειας).
3. Πατήστε το εικονίδιο **OK** (εικ.4): στην οθόνη εμφανίζεται η επιγραφή "Disable?" (Απενεργοποίηση) (η "Enable?" Ενεργοποίηση" η λειτουργία έχει απενεργοποιηθεί)
4. Πατήστε το εικονίδιο **OK** για να απενεργοποιήσετε (ή να ενεργοποιήσετε) την εξοικονόμησης ενέργειας.
5. Στη συνέχεια πιέστε το εικονίδιο  για έξοδο από το μενού.

Όταν ενεργοποιείται η λειτουργία, στην οθόνη εμφανίζεται, μετά από ένα χρονικό διάστημα αδράνειας, η επιγραφή "Energy Saving" (Εξοικονόμηση Ενέργειας).









Σημείωση!

- Στον τρόπο λειτουργίας εξοικονόμησης ενέργειας η συσκευή απαιτεί ορισμένα δευτερόλεπτα αναμονής πριν την παροχή του πρώτου καφέ, γιατί θα πρέπει να προθερμανθεί.
- Για να παρασκευάσετε ροφήματα πατήστε ένα οποιοδήποτε εικονίδιο για έξοδο από την εξοικονόμησης ενέργειας, στη συνέχεια πατήστε το πλήκτρο σχετικά με το ρόφημα που θέλετε.

Ρύθμιση της θερμοκρασίας

Αν επιθυμείτε να αλλάξετε τη θερμοκρασία του νερού με την οποία βγαίνει ο καφές, προχωρήστε με τον ακόλουθο τρόπο:

1. Πατήστε το εικονίδιο  (B2) για είσοδο στο μενού.







2. Πατήστε  ο  (εικ.7) μέχρις ότου εμφανιστεί στην οθόνη η επιγραφή "Set Temperature" (Ρύθμιση θερμοκρασίας).
3. Πατήστε το εικονίδιο **OK** (εικ. 4).
4. Πατήστε  ο  μέχρις ότου η επιθυμητή θερμοκρασία εμφανιστεί στην οθόνη (●=χαμηλή ●●●●=μέγιστη)
5. Πατήστε το εικονίδιο **OK** για επιβεβαίωση.
6. Στη συνέχεια πιέστε το εικονίδιο  για έξοδο από το μενού.

Ρύθμιση της σκληρότητας του νερού

Για τις οδηγίες που αφορούν τη ρύθμιση της σκληρότητας του νερού, ανατρέξτε στη σελ. .





Ρύθμιση της γλώσσας

Εάν θέλετε να αλλάξετε τη γλώσσα της οθόνης, ενεργήστε ως εξής:

1. Πατήστε το εικονίδιο  (B2) για είσοδο στο μενού.
2. Πιέστε  ο  (εικ. 7) μέχρις ότου εμφανιστεί στην οθόνη η επιγραφή "Set Language" (Ρύθμιση Γλώσσας)
3. Πατήστε το εικονίδιο **OK** (εικ. 4).
4. Πατήστε  ο  μέχρις ότου η επιθυμητή γλώσσα εμφανιστεί στην οθόνη.
5. Πατήστε το εικονίδιο **OK** για επιβεβαίωση.
6. Στην οθόνη εμφανίζεται η επιγραφή η οποία επιβεβαιώνει την γλώσσα που έχει εγκατασταθεί.
7. Στη συνέχεια πιέστε το εικονίδιο  για έξοδο από το μενού.



Ηχητικό σήμα

Με αυτή τη λειτουργία αυτή ενεργοποιείται ή απενεργοποιείται η ηχητική ειδοποίηση που εκπέμπει η μηχανή σε κάθε πάτημα των εικονιδίων/πλήκτρων και σε κάθε τοποθέτηση/αφαίρεση του δίσκου συλλογής σταγόνων και ανοίγματος/κλεισίματος της πόρτας. Για την απενεργοποίηση ή την εκ νέου ενεργοποίηση του ακουστικού σήματος προχωρήστε με τον ακόλουθο τρόπο:

1. Πιέστε το εικονίδιο  (B2) για είσοδο στο μενού.
2. Πατήστε  ο  (εικ. 7) μέχρις ότου εμφανιστεί στην οθόνη η επιγραφή "Beer" (Ακουστικό σήμα)
3. Πατήστε το εικονίδιο **OK** (εικ. 4): η οθόνη θα εμφανίσει το μήνυμα "Disable" (Απενεργοποίηση); (η "Enable? (Ενεργοποίηση) αν είναι απενεργοποιημένο)
4. Πατήστε το εικονίδιο **OK** για να ενεργοποιήσετε ή να απενεργοποιήσετε το ακουστικό σήμα.
5. Στη συνέχεια πιέστε το εικονίδιο  για έξοδο από το μενού.







Εργοστασιακές ρυθμίσεις (reset)

Με αυτή τη λειτουργία γίνεται επαναφορά όλων των ρυθμίσεων από το μενού και όλων των προγραμματισμών των ποσοτήτων επαναφέροντας τις τιμές του εργοστασίου (εκτός της γλώσσας που παραμένει ως έχει ρυθμιστεί). Για την αποκατάσταση των εργοστασιακών τιμών προχωρήστε με τον ακόλουθο τρόπο:

1. Πιέστε το εικονίδιο  (B2) για είσοδο στο μενού.
2. Πατήστε  ο  (fig. 7) μέχρις ότου εμφανιστεί στην οθόνη η ένδειξη "Default Values" (Εργοστασιακές ρυθμίσεις)
3. Πατήστε το εικονίδιο **OK** (εικ.4)
4. Στην οθόνη εμφανίζεται η ένδειξη "Confirm?" (Επιβεβαίωση;)
5. Πατήστε το εικονίδιο **OK** για επιβεβαίωση και έξοδο.

Λειτουργία στατιστικής

Με αυτή τη λειτουργία εμφανίζονται τα στατιστικά στοιχεία της μηχανής. Για την εμφάνισή τους, προχωρήστε με τον ακόλουθο τρόπο:

1. Πιέστε το εικονίδιο  (B2) για είσοδο στο μενού.
2. Πατήστε  ο  (εικ.7) μέχρις ότου εμφανιστεί στην οθόνη η επιγραφή "Statistics" (Στατιστικά).
3. Πατήστε το εικονίδιο **OK** (εικ. 4).
4. Πατώντας  ο  μπορείτε να ελέγξετε:
 - πόσοι καφέδες έχουν φτιαχτεί
 - πόσα λίτρα νερού έχουν δοθεί συνολικά
 - πόσες αφαιρέσεις αλάτων έχουν γίνει.
 - πόσες φορές αντικαταστάθηκε το φίλτρο αποσκληρυντή.
5. Στη συνέχεια πιέστε 2 φορές το εικονίδιο  για έξοδο από το μενού.

ΠΡΟΕΤΟΙΜΑΣΙΑ ΚΑΦΕ

Επιλογή γεύσης του καφέ

Το μηχάνημα έχει προρυθμιστεί από το εργοστάσιο για να φτιάχνει καφέ με κανονική γεύση.

Μπορείτε να επιλέξετε μια από τις παρακάτω γεύσεις:

Taste extra light (Πολύ ελαφριά γεύση)

Γεύση ελαφριά

Γεύση κανονική

Γεύση δυνατή

Γεύση πολύ δυνατή

Για να αλλάξετε γεύση, πατήστε επαναλαμβανόμενα το εικονίδιο  (εικ.8) μέχρις ότου στην οθόνη εμφανιστεί η επιθυμητή γεύση.

Επιλογή ποσότητας καφέ στο φλιτζάνι



Το μηχάνημα έχει προρυθμιστεί από το εργοστάσιο για να φτιάχνει καφέ με κανονική γεύση. Για την επιλογή της ποσότητας καφέ, πατήστε επανειλημμένα το εικονίδιο  (εικ.9) μέ-

χρις ότου εμφανιστεί το μήνυμα που αντιστοιχεί στην ποσότητα του καφέ που επιθυμείτε:

Επιλεγμένος καφές	Ποσότητα στο φλιτζάνι (ml)
MIO CAFFÈ	Προγραμματιζόμενο: από ≈20 ως ≈180
ΔΥΝΑΤΟΣ ΜΙΚΡΗΣ ΠΟΣΟΤΗΤΑΣ	≈40
ΚΑΝΟΝΙΚΟΣ	≈60
LUNGO	≈90
EXTRA-LUNGO	≈120

Προσωπική επιλογή ποσότητας "mio caffè"

Η συσκευή είναι ρυθμισμένη από το εργοστάσιο για παραγωγή καφέ 30ml "MIO CAFFÈ". Αν επιθυμείτε να αλλάξετε την επιλογή αυτή, προχωρήστε με τον ακόλουθο τρόπο:

1. Τοποθετήστε ένα φλιτζάνι κάτω από το στόμιο παροχής καφέ (εικ. 10).
2. Πιέστε το εικονίδιο  (εικ.9) μέχρις ότου εμφανιστεί το μήνυμα "my coffee" (ο καφές μου).
3. Κρατήστε πατημένο το εικονίδιο  (B7) μέχρις ότου εμφανιστεί στην οθόνη το μήνυμα "1 MYCOFFEE Program Quantity" (Ο ΚΑΦΕΣ ΜΟΥ Πρόγραμμα Ποσότητας) και η μηχανή ξεκινάει την παροχή καφέ. Στη συνέχεια αφήστε το εικονίδιο.
4. Μόλις ο καφές στο φλιτζάνι φτάσει στο επιθυμητό σημείο, πατήστε και πάλι το πλήκτρο .

Σε αυτό το σημείο η ποσότητα καφέ στο φλιτζάνι έχει προγραμματιστεί βάσει της νέας ρύθμισης.

Ρύθμιση του μύλου του καφέ

Ο μύλος του καφέ δεν θα πρέπει να ρυθμιστεί, τουλάχιστον στην αρχή, γιατί έχει ρυθμιστεί από το εργοστάσιο έτσι ώστε να επιτυγχάνετε η σωστή παροχή του καφέ.

Ωστόσο, αφού φτιάξετε τους πρώτους καφέδες, εάν η παροχή δεν είναι αρκετά συμπαγής και με λίγη κρέμα ή πολύ αργή (σε σταγόνες), θα πρέπει να τη διορθώσετε από το διακόπτη ρύθμισης του βαθμού άλεσης (εικ.14).

Σημείωση!

Ο διακόπτης ρύθμισης πρέπει να περιστρέφεται μόνον όταν ο μύλος λειτουργεί.

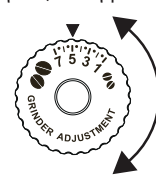

Αν ο καφές βγαίνει πολύ αργά ή δεν βγαίνει καθόλου, στρέψτε δεξιόστροφα μία φορά προς τον αριθμό 7.

Για πιο αργή παροχή πιο "γεμάτου" καφέ και για να βελτιωθεί η όψη της κρέμας, γυρίστε το διακόπτη αριστερόστροφα κατά μία θέση αριθμός 1 (όχι περισσό-

τερες από μία θέσεις τη φορά, διαφορετικά ο καφές θα βγει σε σταγόνες).

Το αποτέλεσμα αυτής της διόρθωσης γίνεται αντιληπτό μόνο μετά την παρασκευή τουλάχιστον 2 διαδοχικών καφέδων. Αν μετά από αυτή τη ρύθμιση δεν έχετε το επιθυμητό αποτέλεσμα, θα πρέπει να επαναλάβετε τις διορθώσεις περιτρέφοντας τη λαβή κατά μία ακόμη θέση.

Συμβουλές για πιο ζεστό καφέ

Για πιο ζεστό καφέ σας συμβουλευόμαστε:

- Προχωρήστε σε έκπλυση, επιλέγοντας τη λειτουργία "Rinsing" του μενού προγραμματισμού (σελ. 65).
- Ζεστάνετε με το ζεστό νερό τα φλιτζάνια (χρησιμοποιήστε τη λειτουργία ζεστό νερό)
- αυξήστε τη θερμοκρασία του καφέ στο μενού προγραμματισμού (σελ. 66).

Προετοιμασία του καφέ (χρησιμοποιώντας καφέ σε κόκκους)



Προσοχή!

Μη χρησιμοποιείτε καραμελωμένους κόκκους καφέ γιατί μπορεί να κολλήσουν στο μύλο και να τον καταστήσουν άχρηστο.

1. Εισάγετε τον καφέ σε κόκκους στην αντίστοιχη θήκη (εικ. 1).
2. Τοποθετήστε κάτω από το σύστημα παροχής καφέ:
 - 1 φλιτζάνι εάν επιθυμείτε 1 καφέ (εικ. 10)
 - 2 φλιτζάνια εάν επιθυμείτε 2 καφέδες (εικ. 13).
3. Χαμηλώστε τον εγχυτή με τρόπο που να προσεγγίζει όσο το δυνατό περισσότερο τα φλιτζάνια (εικ. 14):
4. Πιέστε το εικονίδιο που αντιστοιχεί στην επιθυμητή παροχή (1 φλιτζάνι ☐ ή 2 φλιτζάνια ☐☐).
5. Η προετοιμασία αρχίζει και στην οθόνη εμφανίζεται η επιλεγμένη γεύση και μια ράβδος εξέλιξης που γεμίζει σιγά-σιγά όσο προχωρά η προετοιμασία.



Σημείωση:

- Ενώ το μηχάνημα ετοιμάζει τον καφέ, η παροχή μπορεί να σταματήσει οποιαδήποτε στιγμή πατώντας οποιοδήποτε εικονίδιο.
- Μόλις ολοκληρωθεί η παροχή, εάν θέλετε να αυξήσετε την ποσότητα του καφέ στο φλιτζάνι, κρατήστε πατημένο το εικονίδιο (εντός 3 δευτερολέπτων) που πύεσατε για την ολοκλήρωση της παροχής του καφέ (B6 ο B7).

Μόλις ολοκληρωθεί η προετοιμασία, η μηχανή είναι έτοιμη για νέα χρήση.



Προσοχή!

Κατά τη διάρκεια της χρήσης μπορεί να εμφανιστούν στην οθόνη κάποια μηνύματα (FILL TANK - ΓΕΜΙΣΤΕ ΤΗ ΔΕΞΑΜΕΝΗ

-, EMPTY GROUNDS CONTAINER, ΑΔΕΙΑΣΤΕ ΤΟ ΔΟΧΕΙΟ ΥΠΟΛΕΙΜΜΑΤΩΝ, κλπ.) των οποίων η σημασία αναφέρεται στην παράγραφο "Μηνύματα που εμφανίζονται στην οθόνη" (σελ. 76)

- Για πιο ζεστό καφέ, ανατρέξτε στην παράγραφο "Συμβουλές για πιο ζεστό καφέ".
- Αν ο καφές βγαίνει σε σταγόνες ή δεν είναι γεμάτος με λίγο καϊμάκι ή είναι κρύος, διαβάστε τις συμβουλές που αναφέρεται το κεφάλαιο "Επίλυση προβλημάτων" (σελ. 77).

Προετοιμασία του καφέ χρησιμοποιώντας αλεσμένο καφέ



Προσοχή!

- Μην εισάγετε ποτέ καφέ σε κόκκους στο χωνί του αλεσμένου καφέ, διαφορετικά το μηχάνημα μπορεί να καταστραφεί.
- Μη βάζετε ποτέ προαλεσμένο καφέ με το μηχάνημα σβηστό, για να αποφύγετε το διασκορπισμό του στο εσωτερικό βρωμίζοντας το. Σε αυτή την περίπτωση η μηχανή θα μπορούσε να υποστεί βλάβη.
- Μη χρησιμοποιείτε ποτέ περισσότερο από μια μεζούρα, διαφορετικά το εσωτερικό της μηχανής μπορεί να λερωθεί και το χωνί να μπουκώσει.



Σημείωση!

Όταν χρησιμοποιείτε προαλεσμένο καφέ, μπορείτε να προετοιμάσετε μόνο ένα φλιτζάνι καφέ τη φορά.

1. Πατήστε κατ'επανάληψη το εικονίδιο ☐ (εικ.8) μέχρις ότου στην οθόνη εμφανιστεί το μήνυμα "Pre-ground" (προαλεσμένος).
2. Ανοίξτε το καπάκι του χωνιού του προαλεσμένου καφέ (A2).
3. Βεβαιωθείτε ότι το χωνί δεν έχει φράξει, κατά συνέπεια εισάγετε μια κοφτή μεζούρα προαλεσμένου καφέ.
4. Τοποθετήστε ένα φλιτζάνι κάτω από το στόμιο παροχής καφέ (εικ.10).
5. Πατήστε το εικονίδιο παροχής 1 φλιτζανιού ☐ (B7).
6. Η προετοιμασία αρχίζει και στην οθόνη εμφανίζεται η επιλεγμένη γεύση και μια ράβδος εξέλιξης που γεμίζει σιγά-σιγά όσο προχωρά η προετοιμασία.



Σημείωση!



Αν ο τρόπος "Energy Saving" (Εξοικονόμηση ενέργειας) είναι ενεργός, η παροχή του πρώτου καφέ μπορεί να απαιτήσει ορισμένα δευτερόλεπτα αναμονής.

Προετοιμασία του καφέ DOPPIO+ χρησιμοποιώντας καφέ σε κόκκους

Ακολουθείστε τις υποδείξεις της παραγράφου "Προετοιμασία του καφέ χρησιμοποιώντας καφέ σε κόκκους" για να προετοιμάσετε τη μηχανή και πιέστε το εικονίδιο ☐ (B9).

Προσωπική επιλογή ποσότητας του καφέ DOPPIO+

Η συσκευή είναι ρυθμισμένη από το εργοστάσιο για παραγωγή περίπου 120ml καφέ DOPPIO+. Εάν θέλετε να αλλάξετε αυτή την επιλογή, προχωρήστε με τον ακόλουθο τρόπο:

1. Τοποθετήστε ένα φλιτζάνι ή ένα ποτήρι αρκετά μεγάλο κάτω από το στόμιο παροχής καφέ (εικ.10).
2. Πατήστε και διατηρήστε πατημένο το εικονίδιο  (B9) μέχρι να εμφανιστεί "Program Quantity" (πρόγραμμα ποσότητας)
3. Αφήστε το εικονίδιο  : η μηχανή αρχίζει την παροχή καφέ.
4. Μόλις ο καφές στο φλιτζάνι φτάσει στο επιθυμητό το σημείο, πατήστε και πάλι το εικονίδιο .

Σε αυτό το σημείο η ποσότητα καφέ στο φλιτζάνι έχει προγραμματιστεί βάσει της νέας ρύθμισης.

Σημείωση!

Η ελάχιστη προγραμματιζόμενη ποσότητα είναι περίπου 80ml. Η μέγιστη προγραμματιζόμενη ποσότητα είναι περίπου 160ml.

Προετοιμασία του καφέ LONG χρησιμοποιώντας καφέ σε κόκκους

Ακολουθείστε τις υποδείξεις της παραγράφου "Προετοιμασία του καφέ χρησιμοποιώντας καφέ σε κόκκους" για να προετοιμάσετε τη μηχανή και πιέστε το εικονίδιο  (B8).



Προετοιμασία του καφέ LONG χρησιμοποιώντας αλεσμένο καφέ

1. Ακολουθείστε τις οδηγίες όπως υποδεικνύουν τα σημεία 1-2-3-4 της παραγράφου "Προετοιμασία του καφέ χρησιμοποιώντας καφέ σε κόκκους", και πατήστε την εικόνα  (B8).
2. Η μηχανή ξεκινά την παρασκευή καφέ και εμφανίζεται μία ράβδος εξέλιξης. Στα μισά της προετοιμασίας, εμφανίζεται το μήνυμα "ADD PRE-GROUND COFFEE (ΕΙΣΑΓΕΤΕ ΠΡΟΑΛΕΣΜΕΝΟ ΚΑΦΕ), Πατήστε OK".
3. Στη συνέχεια, βάλτε μία μεζούρα προαλεσμένου καφέ και πατήστε **OK**(εικ. 4).
4. Η προετοιμασία ξεκινά και πάλι και η μηχανή θα εμφανίσει μία μπάρα προόδου που ολοκληρώνεται καθώς προχωρά και η προετοιμασία.

Προσωπική επιλογή ποσότητας του καφέ LONG

Η συσκευή είναι ρυθμισμένη από το εργοστάσιο για παραγωγή περίπου 200ml καφέ LONG. Εάν θέλετε να αλλάξετε αυτή την επιλογή, προχωρήστε με τον ακόλουθο τρόπο:

1. Τοποθετήστε ένα φλιτζάνι ή ένα ποτήρι αρκετά μεγάλο κάτω από το στόμιο παροχής καφέ (εικ.10).

2. Πατήστε και διατηρήστε πατημένο το εικονίδιο  (B8) μέχρι να εμφανιστεί "Program Quantity" (πρόγραμμα ποσότητας)
 3. Αφήστε το εικονίδιο  : η μηχανή αρχίζει την παροχή καφέ.
 4. Μόλις ο καφές στο φλιτζάνι φτάσει στο επιθυμητό το σημείο, πατήστε και πάλι το εικονίδιο .
- Σε αυτό το σημείο η ποσότητα καφέ στο φλιτζάνι έχει προγραμματιστεί βάσει της νέας ρύθμισης.

Σημείωση!

Στην περίπτωση που ο προγραμματισμός έχει γίνει χρησιμοποιώντας προαλεσμένο καφέ, η μηχανή θα ζητήσει να βάλετε και δεύτερη μεζούρα καφέ.

ΠΡΟΕΤΟΙΜΑΣΙΑ ΤΟΥ ΚΑΠΟΥΤΣΙΝΟ ΚΑΙ ΤΟΥ ΖΕΣΤΟΥ ΓΑΛΑΚΤΟΣ (ΜΕ ΑΦΡΟ)

Κίνδυνος Εγκαυμάτων!

Κατά τη διάρκεια της προετοιμασίας βγαίνει ατμός: προσοχή στα εγκαυματα.

1. Για το καπουτσίνο, ετοιμάστε καφέ σε μεγάλο φλιτζάνι.
2. Γεμίστε ένα δοχείο, κατά προτίμηση με λαβή για να μην καίτε, με περίπου 100 γραμμάρια γάλακτος για κάθε καπουτσίνο που θέλετε να ετοιμάσετε. Κατά την επιλογή των διαστάσεων του δοχείου, λάβετε υπόψη ότι ο όγκος θα αυξηθεί κατά 2 ή 3 φορές.

Σημείωση:

Για να επιτύχετε πιο πυκνό και πλούσιο αφρό, χρησιμοποιήστε αποβουτυρωμένο ή ημι-αποβουτυρωμένο γάλα και σε θερμοκρασία ψυγείου (περίπου 5°). Για να αποφύγετε το γάλα με λίγο αφρόγαλα, ή με μεγάλες φούσκες, καθαρίζετε πάντα το εξάρτημα όπως περιγράφει η παράγραφος "Καθαρισμός εξαρτήματος παρασκευής καπουτσίνο μετά τη χρήση".

3. Βεβαιωθείτε ότι ο δακτύλιος του εξαρτήματος παρασκευής καπουτσίνο βρίσκεται στη θέση "CAPPUCCINO" (Εικ. 15)
4. Το εξάρτημα παρασκευής καπουτσίνο μπορεί να στραφεί ελαφρά ώστε να μπορούν να χρησιμοποιηθούν δοχεία οποιασδήποτε διάστασης (εικ.16).
5. Βυθίστε το εξάρτημα παρασκευής καπουτσίνο στο δοχείο του γάλακτος με προσοχή ώστε να μη βυθίσετε το δακτύλιο μάρου χρώματος.
6. Πατήστε το πλήκτρο  (B11): η οθόνη θα εμφανίσει την επιγραφή "STEAM" (ατμός).

- Μετά από μερικά δευτερόλεπτα, από το εξάρτημα βγαίνει ατμός που του δίνει στο γάλα μια κρεμώδη όψη και αυξάνει τον όγκο.
- Για να επιτύχετε καλύτερο αφρό, κινήστε περιστροφικά και αργά το δοχείο από κάτω προς τα πάνω. (Συνιστάται η παροχή ατμού για όχι περισσότερα από 3 λεπτά συνεχόμενα)
- Μόλις φτιάξετε τον αφρό που επιθυμείτε, διακόψτε την παροχή του ατμού πατώντας το πλήκτρο .

Κίνδυνος Εγκαυμάτων!

Σβήστε τον ατμό, πριν αφαιρέσετε το δοχείο του γάλακτος με το αφρόγαλα ώστε να αποφύγετε καψίματα που μπορεί να προκαλέσουν οι πίδακες του καυτού γάλακτος.

- Προσθέστε τον αφρό στον καφέ που έχετε ήδη ετοιμάσει. Το καπουτσίνο είναι έτοιμο: προσθέστε ζάχαρη κατά βούληση και, αν θέλετε, πασπαλίστε τον αφρό με λίγο κακάο σε σκόνη.

Σημείωση!

Αν ο τρόπος "Energy saving" (εξοικονόμηση ενέργειας) έχει ενεργοποιηθεί, η παροχή του ζεστού νερού μπορεί να απαιτήσει λίγο χρόνο αναμονής.

Προετοιμασία του ζεστού γάλακτος (χωρίς αφρό)

Για την προετοιμασία ζεστού γάλακτος, προχωρήστε όπως περιγράφει η προηγούμενη παράγραφος και βεβαιωθείτε ότι ο δακτύλιος του εξαρτήματος του καπουτσίνο βρίσκεται σε θέση προς τα πάνω στη λειτουργία "HOT MILK" (ζεστό γάλα).

Καθαρισμός του εξαρτήματος για καπουτσίνο μετά τη χρήση

Καθαρίστε το εξάρτημα παρασκευής καπουτσίνο κάθε φορά που χρησιμοποιείτε για να αποφύγετε να υπάρξουν υπολείμματα γάλακτος ή να φράξει.

Κίνδυνος Εγκαυμάτων!

Κατά τη διάρκεια του καθαρισμού, από το εξάρτημα βγαίνει λίγο ζεστό νερό. Δώστε προσοχή ώστε να μην έρθετε σε επαφή με πίδακες νερού.

- Αφήστε να βγει λίγο νερό πατώντας το πλήκτρο  (B10). Στη συνέχεια πατήστε και πάλι το πλήκτρο για διακόψετε την παροχή ζεστού νερού.
- Περιμένετε μερικά λεπτά μέχρις ότου το εξάρτημα παρασκευής καπουτσίνο να κρυώσει: στρέψτε αριστερόστροφα και βγάλτε το προς τα κάτω (εικ.17).
- Μετακινήστε το δακτύλιο προς τα πάνω (εικ.18).
- Αφαιρέστε προς τα κάτω το ακροφύσιο (εικ.19).

- Ελέγχετε ότι οι οπές που δείχνει το βέλος στην εικ. 20 δεν έχουν βουλώσει. Εν ανάγκη καθαρίστε με τη βοήθεια μιας καρφίτσας.
- Τοποθετήστε ξανά το ακροφύσιο (A9), μετακινήστε το δακτύλιο προς τα κάτω και εισάγετε το εξάρτημα παρασκευής καπουτσίνο στο ακριφύσιο (εικ.21) στρέφοντάς το δεξιόστροφα και πιέζοντας προς τα πάνω μέχρι να ασφαλίσει.



ΠΑΡΟΧΗ ΖΕΣΤΟΥ ΝΕΡΟΥ

Προσοχή! Κίνδυνος εγκαύματος

Μην αφήνετε τη μηχανή χωρίς επιτήρηση κατά την παροχή του ζεστού νερού ή ατμού.



Σημείωση!

Αν ο τρόπος "Energy saving" (εξοικονόμηση ενέργειας) έχει ενεργοποιηθεί, η παροχή του ζεστού νερού μπορεί να απαιτήσει λίγο χρόνο αναμονής.

- Τοποθετήστε ένα σκεύος κάτω από το σύστημα παροχής (όσο πιο κοντά γίνεται ώστε να αποφύγετε πιτσιλιές):
- Πατήστε το εικονίδιο  (B10). Στην οθόνη εμφανίζεται το μήνυμα "HOT WATER" (ΖΕΣΤΟ ΝΕΡΟ) και μια γραμμή προόδου γεμίζει σιγά σιγά καθώς προχωρά η παρασκευή.
- Η μηχανή παρέχει περίπου 250 ml ζεστού νερού και έπειτα διακόπτει αυτόματα την παροχή. Για να διακοπεί, με το χέρι η παροχή ζεστού νερού, πατήστε ξανά το εικονίδιο .

Τροποποίηση της ποσότητας του νερού που παρέχεται αυτόματα

Η συσκευή είναι ρυθμισμένη από το εργοστάσιο για αυτόματη παροχή περίπου 250ml ζεστού νερού. Εάν θέλετε να αλλάξετε αυτή την ποσότητα, προχωρήστε με τον ακόλουθο τρόπο:

- Τοποθετήστε ένα σκεύος κάτω από το σύστημα παροχής (εικ.5)
- Κρατώντας πατημένο το εικονίδιο  (B10) μέχρι να εμφανιστεί στην οθόνη το μήνυμα "HOT WATER Program Quantity" (Πρόγραμμα Ποσότητας Ζεστού Νερού). Αφήστε στη συνέχεια το εικονίδιο .
- Μόλις το ζεστό νερό στο φλιτζάνι φτάσει στο επιθυμητό σημείο, πατήστε και πάλι το εικονίδιο .

Σε αυτό το σημείο η μηχανή προγραμματίζεται και πάλι βάσει της νέας ποσότητας.

ΚΑΘΑΡΙΣΜΟΣ

Καθαρισμός της μηχανής

Τα παρακάτω μέρη της μηχανής θα πρέπει να καθαρίζονται τακτικά:

- δοχείο υπολειμμάτων καφέ (A15),
- δίσκος συλλογής σταγονιδίων (A14).

- δοχείο νερού (A10).
- εξάρτημα παρασκευής καπουτσίνο (A8),
- στόμιο σωληνακίου καφέ (A10),
- χωνί για την εισαγωγή του αλεσμένου καφέ (A2),
- ο εγχυτήρας (A19) είναι προσβάσιμος αφού ανοίξετε το πορτάκι πρόσβασης (A18).
- πίνακα ελέγχου (B)

Προσοχή!

- Για τον καθαρισμό της μηχανής, μη χρησιμοποιείτε διαλύτες ή διαβρωτικά απορρυπαντικά ή αλκοόλ. Με τις υπερυπόματες μηχανές De'Longhi δεν χρειάζεται να χρησιμοποιείται χημικά πρόσθετα για τον καθαρισμό.
- Μην πλένετε κανένα από τα εξαρτήματα της μηχανής στο πλυντήριο πιάτων.
- Μη χρησιμοποιείτε αιχμηρά αντικείμενα για να αφαιρέσετε τις επικαθίσεις του καφέ γιατί μπορεί να γρατζουνίσουν τις μεταλλικές και πλαστικές επιφάνειες.

Καθαρισμός δοχείου για κατακάθια καφέ

Όταν στη οθόνη εμφανίζεται η επιγραφή "EMPTY GROUNDS!", (αδειάστε τα υπολείμματα) θα πρέπει να αδειάσετε και να καθαρίσετε το δοχείο. Μέχρις ότου καθαριστεί το δοχείο από τα κατακάθια, το μηχανήμα δεν μπορεί να κάνει καφέ. Η συσκευή επισημαίνει ότι πρέπει να αδειάσει το δοχείο ακόμη και όταν δεν είναι γεμάτο, αν περάσουν 72 ώρες από την πρώτη προετοιμασία (εφόσον η μέτρηση των 72 ωρών έχει γίνει σωστά, το μηχανήμα δεν πρέπει ποτέ να σβήσει από τον γενικό διακόπτη).

Προσοχή! Κίνδυνος εγκαυμάτων

Αν παρασκευάσετε πολλά καπουτσίνο διαδοχικά, η επιφάνεια των φλιτζανιών θα ζεσταθεί. Περιμένετε να κρυώστε πριν την ακουμπήσετε και πιάνετε μόνο από την πίσω πλευρά.

Για προχωρήσετε σε καθαρισμό (με το μηχανήμα αναμμένο):

- Αφαιρέστε το δοχείο συλλογής σταγόνων (εικ. 22), αδειάστε το και καθαρίστε το.
- Αδειάστε και καθαρίστε προσεχτικά το δοχείο για τα κατακάθια (A15) με προσοχή ώστε να αφαιρέσετε όλα τα υπολείμματα που μπορεί να υπάρχουν στον πάτο: το πινέλο που παρέχεται (C2) διαθέτει σπάτουλα κατάλληλη για αυτή την εργασία.
- Ελέγξτε το δίσκο συλλογής συμπυκνώματος (A11) και αν είναι γεμάτος, αδειάστε τον. (εικ.23).

Προσοχή!

Όταν βγάξετε το δοχείο συλλογής σταγόνων, υποχρεωτικά πρέπει να αδειάσετε πάντα το δοχείο για κατακάθια ακόμη και αν δεν είναι τελείως γεμάτο. Εάν δεν τον καθαρίσετε, φτιάχνοντας τους επόμενους καφέδες είναι πιθανόν να γεμίσει πάνω από το κανονικό το δοχείο για κατακάθια και να βουλώσει η μηχανή.

Καθαρισμός του δοχείου συλλογής σταγόνων και του δίσκου συλλογής συμπυκνώματος.

Προσοχή!

Το δοχείο συλλογής σταγόνων (A14) διαθέτει έναν πλωτό δείκτη (κόκκινου χρώματος) (A13) της στάθμης του νερού που περιέχει (εικ. 24). Πριν ο δείκτης αρχίσει να προεξέχει από το δίσκο των φλιτζανιών θα πρέπει να τον αδειάσετε και να τον καθαρίσετε, διαφορετικά το νερό μπορεί να ξεχειλίσει από το χείλος και να προκαλέσει βλάβη στη μηχανή, την επιφάνεια ή τη γύρω περιοχή.

Για να αφαιρέσετε το δοχείο συλλογής σταγόνων:

1. Βγάλτε τη λεκάνη συλλογής σταγονιδίων και το δοχείο για κατακάθια καφέ (εικ.22)
2. Αδειάστε το δοχείο συλλογής σταγόνων (A14) και το δοχείο για κατακάθια (A15) και πλύνετε.
3. Ελέγξτε το δοχείο συλλογής συμπυκνώματος (A11) και, αν είναι γεμάτο, αδειάστε το.
4. Τοποθετήστε και πάλι το δοχείο συλλογής σταγόνων και το δοχείο για τα κατακάθια καφέ.

Καθαρισμός του εσωτερικού της μηχανής

Κίνδυνος ηλεκτροπληξίας!

Πριν προχωρήσετε στις εργασίες καθαρισμού των εσωτερικών τμημάτων, η μηχανή θα πρέπει να σβήσει (δείτε "Σβήσιμο της μηχανής", σελ. 64) και να αποσυνδεθεί από το ηλεκτρικό δίκτυο. Μη βυθίζετε ποτέ τη συσκευή στο νερό.

1. Ελέγχετε τακτικά (περίπου μια φορά το μήνα) ότι το εσωτερικό της μηχανής (στο οποίο έχετε πρόσβαση όταν αφαιρέσετε το δοχείο συλλογής σταγόνων (A14) δεν είναι βρώμικο. Εν ανάγκη αφαιρέστε τα υπολείμματα του καφέ με το πινέλο (C2) και ένα σφουγγάρι.
2. Αναρροφήστε όλα τα υπολείμματα με μια ηλεκτρική σκούπα (εικ. 25).

Καθαρισμός της δεξαμενής νερού

1. Καθαρίζετε τακτικά (περίπου μια φορά το μήνα και σε κάθε αντικατάσταση του φίλτρου αποσκλήρυντη (C4) (αν προβλέπεται) το δοχείο νερού (A20) με ένα υγρό πανί και με λίγο απαλό απορρυπαντικό.
2. Αφαιρέστε το φίλτρο (αν υπάρχει) και ξεπλύνετε με καθαρό νερό.
3. Τοποθετήστε και πάλι το φίλτρο (αν υπάρχει), γεμίστε τη δεξαμενή με φρέσκο νερό και τοποθετήστε και πάλι τη δεξαμενή.
4. (Μόνο στα μοντέλα με φίλτρο αποσκλήρυνσης) Αφήστε να τρέξουν 100ml ζεστού νερού για να ενεργοποιήσετε το φίλτρο.

Καθαρισμός στομιών του εγχυτήρα καφέ

1. Καθαρίζετε τακτικά τα στόμια της παροχής καφέ με ένα σφουγγάρι ή ένα πανί (εικ.26).
2. Ελέγχετε ότι οι τρύπες της μονάδας παροχής καφέ δεν έχουν βουλώσει. Εν ανάγκη αφαιρέστε τα υπολείμματα του καφέ με μια οδοντογλυφίδα (εικ.26).

Καθαρισμός χωνιού για την εισαγωγή του προαλεσμένου καφέ

Ελέγχετε τακτικά (περίπου μια φορά το μήνα) εάν το χωνί εισαγωγής προαλεσμένου καφέ (A4) έχει βουλώσει. Εν ανάγκη αφαιρέστε τα υπολείμματα του καφέ με το πινέλο (C2) που παρέχεται μαζί.

Καθαρισμός του εγχυτήρα

Ο εγχυτήρας (A19) πρέπει να καθαρίζεται τουλάχιστον μια φορά το μήνα.

⚠ Προσοχή!

Ο εγχυτήρας δεν μπορεί να αφαιρεθεί όταν η μηχανή είναι αναμμένη.

1. Βεβαιωθείτε ότι η μηχανή έχει εκτελέσει σωστά τη διαδικασία σβήσιματος (βλ. "Σβήσιμο της συσκευής", σελ. 64).
2. Ανοίξτε τη θυρίδα του εγχυτή (εικ. 27) τοποθετώντας το στη δεξιά πλευρά.
3. Πατήστε προς το εσωτερικό τα δύο πλήκτρα κόκκινου χρώματος και ταυτόχρονα αφαιρέστε τον εγχυτή προς το εξωτερικό (εικ 28).
4. Βυθίστε τον εγχυτήρα επί 5 λεπτά σε νερό και ξεβγάλε τον κάτω από το βρύση.

⚠ Προσοχή!

ΞΕΠΛΥΝΕΤΕ ΜΟΝΟ ΜΕ ΝΕΡΟ.

Όχι απορρυπαντικά - Όχι πλυντήριο πιάτων

Καθαρίστε τον εγχυτήρα χωρίς απορρυπαντικά γιατί μπορεί να προκαλέσουν βλάβες.

5. Με το πινέλο (C2), καθαρίστε τυχόν υπολείμματα καφέ στη θέση του εγχυτήρα, που φαίνονται και από τη θυρίδα του εγχυτή.
6. Μετά τον καθαρισμό, τοποθετήστε και πάλι τον εγχυτήρα στη βάση (εικ.29). Στη συνέχεια πατήστε πάνω στην επιγραφή PUSH έως ότου ασφαλίσει.

ℹ Σημείωση!

Εάν η τοποθέτηση του εγχυτήρα εξακολουθεί να είναι δύσκολη, θα πρέπει (πριν την τοποθέτηση) να προσαρμόσετε το μέγεθος πιέζοντας τους δύο μοχλούς όπως φαίνεται στην εικ.30.



7. Μετά την τοποθέτηση, βεβαιωθείτε ότι τα δύο κόκκινα πλήκτρα έχουν ασφαλίσει προς τα έξω (εικ.31).
8. Κλείστε τη θυρίδα του εγχυτή (A18).

ΑΦΑΛΑΤΩΣΗ

Καθαρίστε τα άλατα της μηχανής όταν στην οθόνη εμφανιστεί το μήνυμα που θα αναβοσβήνει "ΑΦΑΛΑΤΩΣΗ".

⚠ Προσοχή!

- Το προϊόν αφαίρεσης αλάτων περιέχει οξέα που μπορεί να ερεθίσουν το δέρμα και τα μάτια. Είναι υποχρεωτικό να τηρείτε τις προειδοποιήσεις ασφάλειας του κατασκευαστή που αναφέρονται στο δοχείο του προϊόντος και τις οδηγίες σχετικά με την συμπεριφορά που θα πρέπει να τηρηθεί σε περίπτωση επαφής με το δέρμα και τα μάτια.
- Συνιστάται η χρήση αποκλειστικά του προϊόντος αφαλάτωσης της De'Longhi. Η χρήση των ακατάλληλων προϊόντων αφαλάτωσης, όπως και η ίδια η αφαλάτωση που δεν εκτελείται τακτικά, μπορεί να δημιουργήσει βλάβες που δεν καλύπτει η εγγύηση του κατασκευαστή.

1. Ανάψτε τη μηχανή.
2. Μπείτε στο μενού πατώντας το εικονίδιο MENU ESC (B2).
3. Πατήστε  ή  (fig. 7) μέχρι να εμφανιστεί το μήνυμα "Descaler" (Αφαλάτωση)".
4. Επιλέξτε πατώντας το εικονίδιο **OK** (εικ. 4): η οθόνη θα εμφανίσει το μήνυμα "Confirm?" (Επιβεβαίωση). Πατήστε το εικονίδιο **OK** για επιβεβαίωση.
5. Στην οθόνη θα εμφανιστεί "EMPTY THE DRIP TRAY" (ΑΔΕΙΑΣΤΕ ΤΟ ΔΟΧΕΙΟ ΣΥΛΛΟΓΗΣ ΣΤΑΓΟΝΩΝ) που θα εναλλάσσεται από το "ΑΦΑΙΡΕΣΤΕ ΤΟ ΦΙΛΤΡΟ" (αν το φίλτρο υπάρχει) και "Add descaler., Press OK" (Προσθέστε αφαλατικό πατήστε Ok).
6. Αδειάστε εντελώς τη δεξαμενή νερού (A20) και αφαιρέστε το φίλτρο αποσκληρυντή (C4) (αν υπάρχει), αδειάστε επομένως τη δοχείο συλλογής σταγόνων (εικ. 22) και το δοχείο για τα κατακάθια (A15) και ξανα-τοποθετήστε τα.

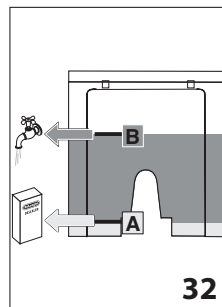

7. Ρίξτε μέσα στο δοχείο του νερού το υγρό αφαλάτωσης μέχρι το σημείο **A** (που αντιστοιχεί σε συσκευασία των 100ml) που είναι εντυπωμένο στο πάνω μέρος του δοχείου (εικ.32). Στη συνέχεια προσθέστε νερό (1 λίτρο) μέχρι τη στάθμη **B** (εικ. 32). Τοποθετήστε και πάλι τη δεξαμενή νερού.

8. Τοποθετήστε ένα άδειο δοχείο κάτω από το σύστημα παροχής ζεστού νερού το οποίο θα πρέπει να έχει ελάχιστη χωρητικότητα 1,5l (εικ.5).

Προσοχή! Κίνδυνος εγκαυμάτων

Από το σύστημα παροχής ζεστού νερού βγαίνει ζεστό νερό που περιέχει οξέα. Δώστε προσοχή ώστε να μην έρθετε σε επαφή με πίδακες νερού.

9. Πατήστε το εικονίδιο **OK** για επιβεβαίωση της εισαγωγής του διαλύματος. Το πρόγραμμα αφαίρεσης αλάτων εκτελεί αυτόματα μια σειρά από ξεβγάλματα με διαστήματα, για να αφαιρέσετε τα υπολείμματα αλάτων από εσωτερικό της μηχανής του καφέ.

Στην οθόνη εμφανίζεται το μήνυμα "Machine in descale" (Μηχάνημα σε αφαλάτωση). Το πρόγραμμα αφαίρεσης αλάτων εκκινεί και το υγρό βγαίνει από το σύστημα παροχής νερού.

Μετά από περίπου 30 λεπτά, στην οθόνη εμφανίζεται το μήνυμα "Rinsing..." (Ξεβγάζει...) – και "Fill tank")γεμίστε τη δεξαμενή).

10. Η μηχανή θα είναι τώρα έτοιμη για τη διαδικασία έκπλυσης με καθαρό νερό. Αφαιρέστε τη δεξαμενή νερού, αδειάστε την, ξεβγάλετε την με τρεχούμενο νερό, γεμίστε την μέχρι τη στάθμη MAX με φρέσκο νερό και εισάγετε στο μηχάνημα το δοχείο νερού. Η οθόνη θα εμφανίσει Rinsing... Press Ok" (Ξεβγάζει, πατήστε Ok)
11. Αδειάστε το δοχείο που χρησιμοποιήσατε για τη συλλογή του διαλύματος αφαλάτωσης και τοποθετήστε το άδειο κάτω από την παροχή ζεστού νερού
12. Πατήστε το εικονίδιο **OK** για να αρχίσει το ξεβγάλημα. Το ζεστό νερό τρέχει από το σύστημα παροχής και στην οθόνη εμφανίζεται το μήνυμα "RINSING, please wait" (Απόπλυση, Παρακαλώ περιμένετε).
13. Όταν η δεξαμενή νερού είναι εντελώς άδεια, στην οθόνη εναλλάσσονται τα μηνύματα "RINSING" (ΞΕΒΓΑΛΜΑ) INSERT FILTER" (ΤΟΠΟΘΕΤΗΣΤΕ ΤΟ ΦΙΛΤΡΟ) (αν το έχετε βγάλει προηγουμένως) "FILL TANK" (ΓΕΜΙΣΤΕ ΤΗ ΔΕΞΑΜΕΝΗ).
14. Αφαιρέστε τη δεξαμενή νερού, τοποθετήστε ξανά το φίλτρο (αν το έχετε βγάλει προηγουμένως) γεμίστε τη δεξαμενή μέχρι τη στάθμη MAX με φρέσκο νερό και εισάγετε στο μηχάνημα το δοχείο νερού. Η οθόνη θα εμφανίσει Rinsing... Press Ok" (Ξεβγάζει, πατήστε Ok)
15. Αδειάστε το δοχείο που χρησιμοποιήσατε για τη συλλογή του νερού από το ξεβγάλημα και τοποθετήστε το άδειο κάτω από την παροχή ζεστού νερού
16. Πατήστε το εικονίδιο **OK** για να συνεχίσετε το ξέπλυμα: στην οθόνη θα εμφανιστεί το μήνυμα RINSING... Please wait " (Ξεβγάζει... περιμένετε), το νερό βγαίνει από το στόμιο παροχής ζεστού νερού και η φάση ξεβγάλματος ολοκληρώνεται με την παροχή νερού από το στόμιο του καφέ (A10).

Προσοχή! Κίνδυνος εγκαύματος

Μην αφήνετε τη μηχανή χωρίς επιτήρηση κατά την παροχή του ζεστού νερού ή ατμού.

17. Όταν η δεξαμενή νερού είναι τελείως άδεια, στην οθόνη εμφανίζεται το μήνυμα "Rinsing Complete Press Ok" (Τέλος Απόπλυσης Πατήστε OK).
18. Πατήστε το εικονίδιο **OK**.
19. Στην οθόνη θα εμφανιστεί το μήνυμα "FILL TANK" (ΓΕΜΙΣΤΕ ΤΗ ΔΕΞΑΜΕΝΗ). Μόλις γεμίσει και τοποθετηθεί, στην οθόνη εμφανίζεται το μήνυμα "Heating up please wait" (Θέρμανση παρακαλώ περιμένετε) στο τέλος του οποίου η μηχανή θα είναι έτοιμη για χρήση.

Σημείωση!

Αν ο κύκλος αφαλάτωσης δεν ολοκληρωθεί σωστά (πχ. δεν υπάρχει ρεύμα) συιστάται να επαναλάβετε τον κύκλο.

ΠΡΟΓΡΑΜΜΑΤΙΣΜΟΣ ΤΗΣ ΣΚΛΗΡΟΤΗΤΑΣ ΤΟΥ ΝΕΡΟΥ

Το μήνυμα ΑΦΑΛΑΤΩΣΗ εμφανίζεται μετά από ένα προκαθορισμένο διάστημα λειτουργίας που εξαρτάται από τη σκληρότητα του νερού.





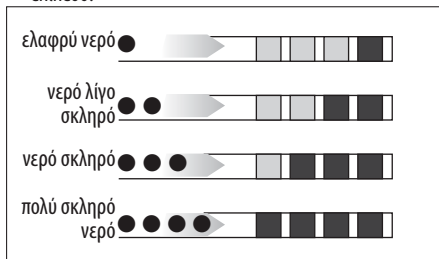

Η συσκευή είναι ρυθμισμένη από το εργοστάσιο για επίπεδο σκληρότητας 4. Εάν θέλετε, μπορείτε να προγραμματίσετε το μηχάνημα βάσει της πραγματικής σκληρότητας του νερού βάσει των περιοχών, κάνοντας λιγότερο τακτική με τον τρόπο αυτό τη διαδικασία καθαρισμού των αλάτων.

Μέτρηση της σκληρότητας του νερού

1. Βγάλτε από τη συσκευασία της την ταινία αντίδρασης "TOTAL HARDNESS TEST" που συνοδεύει αυτό το βιβλιαράκι στα αγγλικά.
2. Βυθίστε την εντελώς σε ένα ποτήρι νερό για ένα δευτερόλεπτο περίπου.
3. Αφαιρέστε την ταινία από το νερό και τινάξτε την ελαφρά. Μετά από περίπου ένα λεπτό θα δημιουργηθούν 1, 2, 3 ή 4 τετραγωνάκια κόκκινου χρώματος, αναλόγως της σκληρότητας του νερού, κάθε τετραγωνάκι αντιστοιχεί σε 1 επίπεδο.



Ρύθμιση της σκληρότητας του νερού

1. Πατήστε το εικονίδιο  (B2) για είσοδο στο μενού.
2. Πατήστε  ο  (εικ. 7) μέχρι την επιλογή "Water hardness" (σκληρότητα νερού).
3. Επιβεβαιώστε πατώντας το εικονίδιο **OK** (εικ. 4).
4. Πατήστε  ο  και ρυθμίστε το επίπεδο που έχει ανιχνευτεί από την ταινία αντίδρασης (δείτε προηγούμενη παράγραφο).
5. Πατήστε το εικονίδιο **OK** για επιβεβαίωση της ρύθμισης.
6. Πατήστε το εικονίδιο  για έξοδο από το μενού.

Στο σημείο αυτό η συσκευή έχει προγραμματιστεί εκ νέου βάσει της νέας ρύθμισης της σκληρότητας του νερού.

ΦΙΛΤΡΟ ΑΠΟΣΚΛΗΡΥΝΣΗΣ (*ΜΟΝΟ ΣΕ ΟΡΙΣΜΕΝΑ ΜΟΝΤΕΛΑ)

Ορισμένα μοντέλα έχουν το φίλτρο αποσκλήρυντή (C4): αν το δικό σας μοντέλο δεν διαθέτει, σας συνιστούμε να το αγοράσετε από ένα εξουσιοδοτημένο κέντρο τεχνικής υποστήριξης De'Longhi. Για τη σωστή χρήση του φίλτρου, ακολουθείτε τις οδηγίες που αναφέρονται.

Εγκατάσταση του φίλτρου

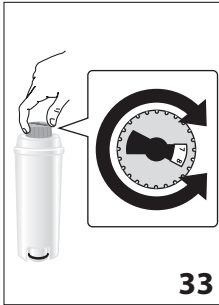

1. Βγάλτε το φίλτρο (C4) από τη συσκευασία.
2. Περιστρέψτε το δίσκο ημερομηνίας (εικ. 33) μέχρι να εμφανιστούν οι 2 επόμενοι μήνες χρήσης.

Σημαντικό

η διάρκεια του φίλτρου ανέρχεται σε δύο μήνες αν η συσκευή χρησιμοποιείται κανονικά, ενώ

αν η συσκευή παραμένει αχρησιμοποίητη με το φίλτρο τοποθετημένο, η διάρκεια ανέρχεται το πολύ σε 3 εβδομάδες.

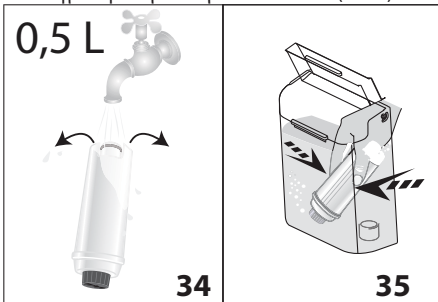

3. Για να ενεργοποιήσετε το φίλτρο, αφήστε να τρέξει το νερό της βρύσης στην οπή του φίλτρου όπως φαίνεται στην εικόνα μέχρι να αρχίσει το νερό να βγαίνει από τα πλάγια ανοίγματα για περισσότερο από ένα λεπτό (εικ.34)

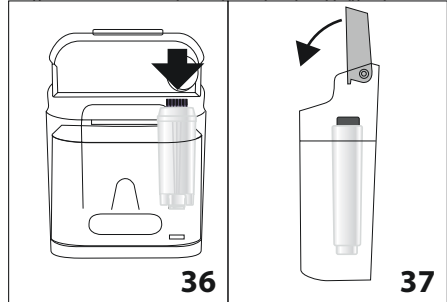

4. Αφαιρέστε το δοχείο του νερού από τη μηχανή και γεμίστε το νερό.
5. Τοποθετήστε το φίλτρο στη δεξαμενή νερού και βυθίστε το εντελώς για δέκα δευτερόλεπτα περίπου, γύρτε το και πιέστε το ελαφρά για να επιτρέψετε στις φυσαλίδες αέρα να εξέλθουν (εικ.35)
6. Τοποθετήστε το φίλτρο στην ειδική θέση (εικ.36) και πιέστε το βαθιά.
7. Ξανακλείστε με το καπάκι τη δεξαμενή (εικ.37), στη συνέχεια επανατοποθετήστε τη δεξαμενή στη μηχανή.



Κατά την στιγμή της εγκατάστασης του φίλτρου, θα πρέπει να επισημάνετε την παρουσία της μηχανής.



8. Πιέστε το εικονίδιο  (B2) για είσοδο στο μενού.
9. Πατήστε  ο  (εικ.7) μέχρις ότου εμφανιστεί στην οθόνη η ένδειξη "install filter" (τοποθέτηση φίλτρου).
10. Πατήστε το εικονίδιο **OK** (εικ.4).
11. Στην οθόνη εμφανίζεται η ένδειξη "Enable?" (Ενεργοποίηση;)
12. Πατήστε το εικονίδιο **OK** για επιβεβαίωση της επιλογής: η οθόνη θα εμφανίσει "HOT WATER...Press OK" (ζεστό νερό, πατήστε Ok)
13. Τοποθετήστε ένα δοχείο κάτω από το σύστημα παροχής ζεστού νερού (ελάχιστη χωρητικότητα 500ml) (εικ. 5).
14. Πατήστε το εικονίδιο **OK** για επιβεβαίωση της επιλογής: η συσκευή θα αρχίσει να βγάζει νερό και η οθόνη θα εμφανίσει "Please wait..." (Παρακαλώ περιμένετε...)
15. Αφού ολοκληρωθεί η παροχή, η συσκευή επιστρέφει αυτόματα σε "Coffee ready" ("Καφές έτοιμος").

Τώρα το φίλτρο έχει ενεργοποιηθεί και μπορείτε να προχωρήσετε στη χρήση της μηχανής.

Αντικατάσταση φίλτρου

Όταν η οθόνη εμφανίσει "REPLACE FILTER" (ΑΝΤΙΚΑΤΑΣΤΑΣΗ ΦΙΛΤΡΟΥ), ή όταν περάσουν οι δύο μήνες (δείτε σφραγίδα χρονολογίας), ή αν δεν χρησιμοποιείται η συσκευή για 3 εβδομάδες, είναι αναγκαίο να προχωρήσετε στην αντικατάσταση του φίλτρου:





1. Αφαιρέστε το δοχείο (A20) και το φίλτρο (C4) που έχουν εξαντληθεί

2. Αφαιρέστε το νέο φίλτρο από τη συσκευασία και προχωρήστε όπως απεικονίζεται στα σημεία 2-3-4-5-6-7 της προηγούμενης παραγράφου.
3. Τοποθετήστε ένα δοχείο κάτω από το σύστημα παροχής ζεστού νερού (ελάχιστη χωρητικότητα 500ml).
4. Πιέστε το εικονίδιο  (B2) για είσοδο στο μενού.
5. Πατήστε  ο  (εικ.7) μέχρι να εμφανιστεί στην οθόνη η επιγραφή "Replace filter" (αντικατάσταση φίλτρου).
6. Πατήστε το εικονίδιο **OK** (εικ.4).
7. Στην οθόνη εμφανίζεται η ένδειξη "Confirm?" (Επιβεβαίωση;)
8. Πατήστε το εικονίδιο **OK** για επιβεβαίωση της ρύθμισης.
9. στην οθόνη εμφανίζεται η ένδειξη "HOT WATER...Press OK" (Ζεστό πατήστε OK)
10. Πατήστε το εικονίδιο **OK** για επιβεβαίωση της επιλογής: η συσκευή θα αρχίσει να βγάζει νερό και η οθόνη θα εμφανίσει "Please wait..." (Παρακαλώ περιμένετε...)
11. Αφού ολοκληρωθεί η παροχή, η συσκευή επιστρέφει αυτόματα σε "Coffee ready" ("Καφές έτοιμος").

Τώρα το νέο φίλτρο έχει ενεργοποιηθεί και μπορείτε να προχωρήσετε στη χρήση της μηχανής.

Αφαίρεση του φίλτρου

Αν επιθυμείτε να συνεχίσετε να χρησιμοποιείτε τη συσκευή χωρίς φίλτρο, θα πρέπει να το αφαιρέσετε και να επισημάνετε την αφαίρεσή του. Ακολουθήστε τον παρακάτω τρόπο:

1. Αφαιρέστε τη δεξαμενή, αφαιρέστε το φίλτρο και επανατοποθετήστε τη δεξαμενή στη μηχανή.
2. Πατήστε το εικονίδιο  (B2) για είσοδο στο μενού.
3. Πατήστε  ο  (εικ.5) μέχρι να εμφανιστεί στην οθόνη η επιγραφή "Install filter" Enabled (τοποθέτηση φίλτρου, Ενεργοποιημένο).
4. Πιέστε το εικονίδιο **OK** (Εικ.4)
5. Στην οθόνη εμφανίζεται η ένδειξη "Disable?" (Απενεργοποίηση;)
6. Πατήστε το εικονίδιο **OK** για επιβεβαίωση και το πλήκτρο  για έξοδο από το μενού.

ΤΕΧΝΙΚΑ ΣΤΟΙΧΕΙΑ

Τάση:	220-240 V~ 50/60 Hz max. 10A
Καταναλούμενη ισχύς:	1450W
Πίεση:	1,5MPa (15 bar)
Μέγιστη χωρητικότητα δεξαμενής νερού:	1,4 l
Διαστάσεις (lxpxh)	195x480x340 mm
Μήκος καλωδίου:	1660 mm
Βάρος:	9,3 kg
Μέγιστη χωρητικότητα δοχείου κόκκων:	150 g

CE Ο εξοπλισμός συμμορφώνεται επίσης, και με τις ακόλουθες οδηγίες CE:

- Οδηγίες Χαμηλής Τάσης 2006/95/CE και μετέπειτα τροποποιήσεις.
- Οδηγία ΗΜΣ 2004/108/CE και μετέπειτα τροποποιήσεις. Ευρωπαϊκός Κανονισμός Stand-by 1275/2008
- Τα υλικά και τα αντικείμενα που προορίζονται να έρθουν σε επαφή με τρόφιμα συμμορφώνονται με τις διατάξεις του Ευρωπαϊκού Κανονισμού 1935/2004.

ΔΙΑΘΕΣΗ



Σύμφωνα με την Ευρωπαϊκή οδηγία 2002/96/ΕΚ, μην απορρίπτετε τη συσκευή μαζί με τα οικιακά απορρίμματα αλλά παραδώστε την σε ένα επίσημο κέντρο ανακύκλωσης.

ΜΗΝΥΜΑΤΑ ΠΟΥ ΕΜΦΑΝΙΖΟΝΤΑΙ ΣΤΗΝ ΘΘΟΝΗ

ΕΜΦΑΝΙΖΟΜΕΝΟ ΜΗΝΥΜΑ	ΠΙΘΑΝΗ ΑΙΤΙΑ	ΑΠΟΚΑΤΑΣΤΑΣΗ
ΓΕΜΙΣΤΕ ΤΗ ΔΕΞΑΜΕΝΗ	Το νερό στη δεξαμενή (A20) δεν είναι αρκετό.	Γεμίστε τη δεξαμενή νερού ή/και τοποθετήστε τη σωστά, πιεζοντάς τη μέχρι τέρμα ώστε να ακούσετε τον χαρακτηριστικό θόρυβο.
ΑΔΕΙΑΣΤΕ ΤΟ ΔΟΧΕΙΟ ΓΙΑ ΚΑΤΑΚΑΘΙΑ	Το δοχείο για τα κατακάθια καφέ (A15) είναι γεμάτο.	Αδειάστε το δοχείο των υπολειμμάτων, το δοχείο συλλογής σταγόνων και προχωρήστε σε καθαρισμό, στη συνέχεια τοποθετήστε τα και πάλι. Σημαντικό: όταν αφαιρείτε το συρταράκι συλλογής σταγόνων πρέπει πάντα να αδειάζετε τη θήκη υπολειμμάτων καφέ ακόμη και αν δεν έχει γεμίσει. Εάν δεν τον καθαρίσετε, φτιάχνοντας τους επόμενους καφέδες είναι πιθανόν να γεμίσει πάνω από το κανονικό το δοχείο για κατακάθια και να βουλώσει η μηχανή.
ΑΛΕΣΜΕΝΟΣ ΠΟΛΥ ΛΕΠΤΟΣ ΡΥΘΜΙΣΗ ΑΛΕΣΗΣ	Πολύ ψιλοκομμένος καφές με αποτέλεσμα ο καφές να τρέχει πολύ αργά ή να μην βγει καθόλου.	Επαναλάβετε την παροχή καφέ και γυρίστε το διακόπτη ρύθμισης άλεσης δεξιόστροφα (εικ. 11) κατά μία θέση προς τον αριθμό 7, ενώ ο μύλος του καφέ λειτουργεί. Αν αφού έχετε κάνει τουλάχιστον 2 καφέδες, η παροχή είναι ακόμη πολύ αργή, επαναλάβετε τη διόρθωση από το κουμπί ρύθμισης κατά μια ακόμη θέση (δείτε ρύθμιση μύλου καφέ σελ 67) Αν το πρόβλημα παραμένει, βεβαιωθείτε ότι η δεξαμενή του νερού έχει τοποθετηθεί μέχρι κάτω.
	Αν υπάρχει φίλτρο αποσκλήρυνσης, ενδέχεται να υπάρχει μία φυσαλίδα αέρα στο εσωτερικό του κυκλώματος που θα έχει μπλοκάρει την παροχή.	Αφήστε να τρέξει λίγο νερό μέχρι να σταθεροποιηθεί η ροή.
ΤΟΠΟΘΕΤΗΣΤΕ ΤΟ ΔΟΧΕΙΟ ΓΙΑ ΚΑΤΑΚΑΘΙΑ	Μετά τον καθαρισμό δεν έχει εισαχθεί το δοχείο για τα κατακάθια (A15).	Αφαιρέστε το δοχείο συλλογής σταγόνων και τοποθετήστε το δοχείο για κατακάθια.
ΤΟΠΟΘΕΤΗΣΤΕ ΤΟΝ ΚΑΦΕ ΑΛΕΣΜΕΝΟ	Επιλέχθηκε η λειτουργία "προαλεσμένος καφές", αλλά δεν τοποθετήθηκε προαλεσμένος καφές στο χωνί (A4).	Βάλτε τον αλεσμένο καφέ στο χωνί (A4) ή αποπιλέξτε τη λειτουργία αλεσμένου καφέ.
DESCALE (ΑΦΑΛΑΤΩΣΗ)	Υποδηλώνει ότι πρέπει να προβείτε στον καθαρισμό των αλάτων της συσκευής.	Είναι απαραίτητο να εκτελέσετε όσο γίνεται πιο σύντομα το πρόγραμμα αφαλάτωσης που αναφέρεται στην παράγραφο "Αφαλάτωση" (σελ. 72).
ΜΕΙΩΣΤΕ ΤΗ ΔΟΣΗ ΚΑΦΕ	Χρησιμοποιήθηκε μεγάλη ποσότητα καφέ.	Επιλέξτε πιο ελαφριά γεύση πατώντας το εικονίδιο  (εικ.8) ή μειώστε την ποσότητα του αλεσμένου καφέ.
FILL BEANS CONTAINER (ΓΕΜΙΣΤΕ ΤΟ ΔΟΧΕΙΟ ΚΟΚΚΩΝ)	Οι κόκκοι του καφέ τελείωσαν. Το χωνί (A4) για την εισαγωγή του αλεσμένου καφέ έχει μπουκώσει.	Γεμίστε το δοχείο των κόκκων (εικ. 12) Αδειάστε το χωνί χρησιμοποιώντας ένα πινέλο όπως περιγράφεται στην παρ. «Καθαρισμός του χωνιού για την εισαγωγή του καφέ» (σελ. 70).

ΤΟΠΟΘΕΤΗΣΤΕ ΤΟΝ ΕΓΧΥΤΗΡΑ!	Μετά τον καθαρισμό δεν έχει εισαχθεί ο εγχυτής (A19)	Τοποθετήστε τον εγχυτή που περιγράφει η παράγραφος "Καθαρισμός του εγχυτή" (σελ. 72)
ΓΕΝΙΚΟΣ ΣΥΝΑΓΕΡΜΟΣ	Το εσωτερικό του μηχανήματος είναι πολύ βρώμικο.	Καθαρίστε προσεκτικά τη συσκευή σύμφωνα με τις οδηγίες της παρ. "καθαρισμός" (σελ.70). Αν μετά τον καθαρισμό, η μηχανή εμφανίζει ακόμη το μήνυμα, απευθυνθείτε σε ένα κέντρο τεχνικής υποστήριξης.
EMPTY CIRCUIT FILL CIRCUIT (ΚΥΚΛΩΜΑ ΑΔΕΙΟ, ΓΕΜΙΣΤΕ ΚΥΚΛΩΜΑ) HOT WATER (ΖΕΣΤΟ ΝΕΡΟ) PRESS OK (ΠΙΣΤΕΤΟ ΟΚ)	Το υδραυλικό κύκλωμα είναι άδειο.	Πατήστε OK (B1) και αφήστε να κυλήσει το νερό από το εξάρτημα παρασκευής καπουτσίνο (A8) μέχρι η παροχή να γίνει τακτική. Αν το πρόβλημα παραμένει, βεβαιωθείτε ότι η δεξαμενή του νερού έχει τοποθετηθεί μέχρι κάτω.
"REPLACE FILTER" (ΑΝΤΙΚΑΤΑΣΤΑΣΗ ΦΙΛΤΡΟΥ!)	Το φίλτρο αποσκληρυντή έχει φθαρεί.	Αντικαταστήστε το φίλτρο ή αφαιρέστε το ακολουθώντας τις οδηγίες της παραγράφου "Φίλτρο Αποσκληρυντή" (σελ. 74).

ΕΠΙΛΥΣΗ ΠΡΟΒΛΗΜΑΤΩΝ

Παρακάτω αναφέρονται οι πιθανές δυσλειτουργίες.

Εάν το πρόβλημα δεν μπορεί να λυθεί εφαρμόζοντας τις οδηγίες, απευθυνθείτε στο Σέρβις.

ΠΡΟΒΛΗΜΑ	ΠΙΘΑΝΗ ΑΙΤΙΑ	ΑΠΟΚΑΤΑΣΤΑΣΗ
Ο καφές δεν είναι ζεστός.	Δεν προθερμάνετε τα φλιτζάνια.	Ζεστάνετε με το ζεστό νερό τα φλιτζάνια (Σημ.: μπορείτε να χρησιμοποιήσετε τη λειτουργία ζεστό νερό)
	Ο εγχυτήρας έχει κρυώσει καθώς έχουν περάσει 2/3 λεπτά από τον τελευταίο καφέ.	Πριν κάνετε τον καφέ, θερμάνετε τον εγχυτή με νερό από την αντίστοιχη λειτουργία (σελ. 72.)
	Η ρυθμισμένη θερμοκρασία είναι χαμηλή.	Ρυθμίστε από το μενού υψηλότερη θερμοκρασία (σελ. 66).
Ο καφές δεν είναι γεμάτος ή έχει λίγο καϊμάκι.	Ο καφές είναι αλεσμένος πολύ χονδρός.	Γυρίστε το διακόπτη ρύθμισης άλεσης αριστερόστροφα κατά μία θέση προς τον αριθμό 1, ενώ ο μύλος λειτουργεί (εικ.11). Προχωρήστε κατά μια σκάλα τη φορά μέχρι να επιτύχετε ικανοποιητική παροχή. Το αποτέλεσμα είναι ορατό μετά την παροχή 2 καφέδων (δείτε παράγραφο "ρύθμιση μύλου καφέ", σελ. 67).
	Ο καφές δεν είναι κατάλληλος.	Χρησιμοποιείτε μείγμα καφέ για μηχανές καφέ espresso.
Ο καφές βγαίνει πολύ αργά ή σε σταγόνες.	Ο αλεσμένος καφές είναι πολύ λεπτός.	Γυρίστε το διακόπτη ρύθμισης άλεσης δεξιόστροφα κατά μία θέση προς τον αριθμό 7, ενώ ο μύλος λειτουργεί (εικ.11). Προχωρήστε κατά μια σκάλα τη φορά μέχρι να επιτύχετε ικανοποιητική παροχή. Το αποτέλεσμα είναι ορατό μετά την παροχή 2 καφέδων (δείτε παράγραφο "ρύθμιση μύλου καφέ", σελ. 67).

Ο καφές δεν τρέχει από το ένα ή και από τα δύο στόμια του συστήματος παροχής.	Τα στόμια έχουν μπουκώσει.	Καθαρίστε τα στόμια με μια οδοντογλυφίδα (εικ. 26).
Η μηχανή δεν ανάβει	Το καλώδιο δεν έχει συνδεθεί στην πρίζα.	Συνδέστε την πρίζα.
	Ο γενικός διακόπτης (A16) δεν είναι αναμμένος.	Πατήστε το γενικό διακόπτη (εικ. 1).
Ο εγχυτής δεν μπορεί να αφαιρεθεί	Δεν έχει εκτελεστεί σωστά το σβήσιμο	Σβήστε πατώντας το πλήκτρο  (σελ. 72).
Το αφρόγαλα έχει μεγάλες φούσκες	Το γάλα δεν είναι αρκετά κρύο ή ημιαποβουθρωμένο.	Χρησιμοποιείτε κατά προτίμηση πλήρως ή μερικώς αποβουτρωμένο γάλα, σε θερμοκρασία ψυγείου (περίπου 5°C). Αν το αποτέλεσμα δεν είναι και πάλι το επιθυμητό, δοκιμάστε να αλλάξετε μάρκα γάλακτος.
Το γάλα δεν είναι ομοιόμορφο	Το εξάρτημα για καπουτσίνο είναι βρώμικο.	Καθαρίστε το εξάρτημα παρασκευής καπουτσίνο όπως περιγράφει η αντίστοιχη παράγραφος (εικ. 69)
	Ο δακτύλιος του εξαρτήματος παρασκευής καπουτσίνο βρίσκεται στη θέση "MILK" (γάλα).	Ρυθμίστε το δακτύλιο στη θέση CAPPUCCINO (εικ.15).
Διακόπτεται η παροχή ατμού κατά τη χρήση	Μια ασφάλεια διακόπτει την παροχή ατμού μετά από 3 λεπτά.	Περιμένετε και στη συνέχεια ενεργοποιήστε και πάλι τη λειτουργία ατμού.