

## SUMARIO

|                                                                                                            |           |
|------------------------------------------------------------------------------------------------------------|-----------|
| <b>1. ADVERTENCIAS FUNDAMENTALES DE SEGURIDAD .....</b>                                                    | <b>25</b> |
| <b>2. ADVERTENCIAS DE SEGURIDAD .....</b>                                                                  | <b>26</b> |
| 2.1 Simbología utilizada en estas instrucciones                                                            | 26        |
| 2.2 USO CONFORME A SU DESTINO .....                                                                        | 26        |
| 2.3 Instrucciones de uso .....                                                                             | 26        |
| <b>3. INTRODUCCIÓN .....</b>                                                                               | <b>26</b> |
| 3.1 Letras entre paréntesis .....                                                                          | 26        |
| 3.2 Problemas y reparaciones .....                                                                         | 26        |
| <b>4. DESCRIPCIÓN .....</b>                                                                                | <b>27</b> |
| 4.1 Descripción del aparato .....                                                                          | 27        |
| 4.2 Descripción del panel de control .....                                                                 | 27        |
| 4.3 Descripción de los accesorios .....                                                                    | 27        |
| <b>5. OPERACIONES PRELIMINARES .....</b>                                                                   | <b>27</b> |
| 5.1 Control del aparato .....                                                                              | 27        |
| 5.2 Instalación del aparato .....                                                                          | 27        |
| 5.3 Conexión del aparato .....                                                                             | 27        |
| 5.4 Primera puesta en marcha del aparato .....                                                             | 28        |
| <b>6. ENCENDIDO DEL APARATO .....</b>                                                                      | <b>28</b> |
| <b>7. APAGADO DEL APARATO .....</b>                                                                        | <b>28</b> |
| <b>8. PROGRAMACIONES DEL MENÚ .....</b>                                                                    | <b>28</b> |
| 8.1 Enjuague .....                                                                                         | 28        |
| 8.2 Descalcificación .....                                                                                 | 29        |
| 8.3 Instalación del filtro .....                                                                           | 29        |
| 8.4 Cambio del filtro (si estuviera instalado) .....                                                       | 29        |
| 8.5 Ajustar hora .....                                                                                     | 29        |
| 8.6 Autoencendido .....                                                                                    | 29        |
| 8.7 Autoapagado (standby) .....                                                                            | 29        |
| 8.8 Ahorro energético .....                                                                                | 29        |
| 8.9 Programación de la temperatura .....                                                                   | 30        |
| 8.10 Programación de la dureza del agua .....                                                              | 30        |
| 8.11 Programación del idioma .....                                                                         | 30        |
| 8.12 Aviso acústico .....                                                                                  | 30        |
| 8.13 Valores de fábrica (reset) .....                                                                      | 30        |
| 8.14 Función de estadística .....                                                                          | 30        |
| <b>9. PREPARACIÓN DEL CAFÉ .....</b>                                                                       | <b>31</b> |
| 9.1 Selección del sabor del café .....                                                                     | 31        |
| 9.2 Selección de la cantidad de café por taza .....                                                        | 31        |
| 9.3 Personalizar la cantidad de "mi café" .....                                                            | 31        |
| 9.4 Regulación del molinillo de café .....                                                                 | 31        |
| 9.5 Consejos para obtener un café más caliente                                                             | 31        |
| 9.6 Preparación del café con café en granos .....                                                          | 31        |
| 9.7 Preparación del café con café premolido .....                                                          | 32        |
| 9.8 Preparación del café con DOPPIO+ utilizando<br>café en granos .....                                    | 32        |
| 9.9 Personalizar la cantidad de café DOBLE+ .....                                                          | 32        |
| 9.10 Preparación del café LONG con café en granos.<br>.....                                                | 32        |
| 9.11 Preparación del café LONG con café premolido.<br>.....                                                | 32        |
| 9.12 Personalizar la cantidad de café LONG .....                                                           | 33        |
| <b>10. PREPARACIÓN DEL CAPPUCCINO Y LECHE CALIENTE (CON ESPUMA) .....</b>                                  | <b>33</b> |
| 10.1 Preparación de la leche caliente (sin espuma).<br>.....                                               | 33        |
| 10.2 Limpieza del capuchinador después del uso                                                             | 33        |
| <b>11. SALIDA DE AGUA CALIENTE .....</b>                                                                   | <b>34</b> |
| 11.1 Modificación de la cantidad de agua<br>suministrada automáticamente .....                             | 34        |
| <b>12. LIMPIEZA .....</b>                                                                                  | <b>34</b> |
| 12.1 Limpieza de la cafetera .....                                                                         | 34        |
| 12.2 Limpieza del circuito interno de la máquina ..<br>.....                                               | 34        |
| 12.3 Limpieza del cajón de los posos de café .....                                                         | 34        |
| 12.4 Limpieza de la bandeja recogegotas y<br>de la bandeja recogedora del líquido de<br>condensación. .... | 35        |
| 12.5 Limpieza del interior de la máquina .....                                                             | 35        |
| 12.6 Limpieza del depósito de agua .....                                                                   | 35        |
| 12.7 Limpieza de las boquillas del surtidor de café .<br>.....                                             | 35        |
| 12.8 Limpieza del embudo para echar el café<br>premolido .....                                             | 35        |
| 12.9 Limpieza del grupo de infusión .....                                                                  | 35        |
| <b>13. DESCALCIFICACIÓN .....</b>                                                                          | <b>36</b> |
| <b>14. PROGRAMACIÓN DE LA DUREZA DEL AGUA.</b>                                                             | <b>37</b> |
| 14.1 Medición de la dureza del agua .....                                                                  | 37        |
| 14.2 Programación de la dureza del agua .....                                                              | 37        |
| <b>15. FILTRO ABLANDADOR (*EN ALGUNOS MODELOS) .....</b>                                                   | <b>37</b> |
| 15.1 Instalación del filtro .....                                                                          | 37        |
| 15.2 Cambio del filtro .....                                                                               | 38        |
| 15.3 Extracción del filtro .....                                                                           | 38        |
| <b>16. DATOS TÉCNICOS .....</b>                                                                            | <b>38</b> |
| <b>17. ELIMINACIÓN .....</b>                                                                               | <b>38</b> |
| <b>18. MENSAJES VISUALIZADOS EN EL DISPLAY ..</b>                                                          | <b>39</b> |
| <b>19. SOLUCIÓN DE LOS PROBLEMAS .....</b>                                                                 | <b>40</b> |

## 1. ADVERTENCIAS FUNDAMENTALES DE SEGURIDAD

---

- El aparato puede ser utilizado por personas con capacidades físicas, sensoriales o mentales reducidas o con falta de experiencia y de conocimiento si están vigiladas o si han recibido instrucciones relativas al uso seguro del aparato y se han comprendido los peligros que este conlleva.
- Los niños no deben utilizar el aparato como juego.
- No sumerja nunca la máquina en el agua durante la limpieza.
- Este aparato está exclusivamente destinado al uso doméstico. No está previsto el uso en: ambientes destinados a cocinas para el personal de tiendas, oficinas y otras zonas de trabajo, agroturismos, hoteles, moteles y otras estructuras hosteleras, alquiler de habitaciones.
- En caso de que la clavija o el cable de alimentación sufran algún daño solo podrán ser sustituidos por el servicio de asistencia técnica a fin de prevenir cualquier riesgo.

### **SOLO PARA LOS MERCADOS EUROPEOS:**

- Desconecte siempre el aparato de la alimentación si queda sin vigilancia y antes de montarlo, desmontarlo o limpiarlo.
- Este aparato no debe ser utilizado por niños. Conserve el aparato y su cable fuera del alcance de los niños.
- El aparato puede ser utilizado por personas con capacidades físicas, sensoriales o mentales reducidas o con falta de experiencia y de conocimiento si están vigiladas o si han recibido instrucciones relativas al uso seguro del aparato y se han comprendido los peligros que este conlleva.
- Los niños no deben utilizar el aparato como juego.



Las superficies que llevan este símbolo se calientan durante el uso (el símbolo solo está presente en algunos modelos).

## 2. ADVERTENCIAS DE SEGURIDAD

### 2.1 Simbología utilizada en estas instrucciones

Las advertencias importantes se acompañan de estos símbolos. Es absolutamente necesario cumplir estas advertencias.



**¡Peligro!**

El incumplimiento puede ser, o es, la causa de lesiones por descarga eléctrica con peligro para la vida.



**¡Atención!**

El incumplimiento puede ser, o es, la causa de lesiones o de daños al aparato.



**¡Peligro de quemaduras!**

El incumplimiento puede ser, o es, causa de quemaduras.



**Nota Bene:**

Este símbolo destaca consejos e informaciones importantes para el usuario.



**¡Peligro!**

Dado que el aparato funciona con corriente eléctrica no se puede excluir que genere descargas eléctricas.

Así pues, atégase a las siguientes advertencias de seguridad:

- No toque el aparato con las manos o los pies mojados.
- No toque la clavija con las manos mojadas.
- Asegúrese de que sea posible acceder en todo momento y libremente a la toma de corriente utilizada, dado que solo así se podrá quitar la clavija cuando sea necesario.
- Si se quiere quitar la clavija de la toma de corriente manipúlela directamente. No tire nunca del cable, porque podría dañarse.
- Para desconectar completamente el aparato quite la clavija de la toma de corriente.
- En caso de que el aparato tenga una avería no intente repararla.  
Apague el aparato, quite la clavija de la toma y contacte el servicio de asistencia técnica.
- Antes de llevar a cabo cualquier operación de limpieza de las partes externas del aparato apague la máquina, quite la clavija de la toma de corriente y deje enfriar la máquina.



**Atención:**

Conserve el material de embalaje (bolsas de plástico, poliestireno expandido) fuera del alcance de los niños.



**¡Peligro de quemaduras!**

Este aparato produce agua caliente, de forma que cuando está en funcionamiento puede formarse vapor acuoso.

Procure no recibir salpicaduras de agua o vapor caliente.

Cuando el aparato está en funcionamiento la bandeja apoyatazas (A6) puede calentarse.

### 2.2 USO CONFORME A SU DESTINO

Este aparato se ha fabricado para preparar café y para calentar bebidas.

Cualquier otro uso se considera impropio y, por tanto, peligroso. El fabricante no responde por los daños derivados de un uso impropio del aparato.

### 2.3 Instrucciones de uso

Lea detenidamente estas instrucciones antes de usar el aparato. Si no se respetan estas instrucciones se pueden producir lesiones o daños al aparato.

El fabricante queda eximido de toda responsabilidad por los daños derivados del incumplimiento de estas instrucciones de uso.



**Nota Bene:**

Guarde meticulosamente estas instrucciones. Si traspasa el aparato a otras personas deberá entregarles también estas instrucciones de uso.

## 3. INTRODUCCIÓN

Gracias por haber elegido la máquina automática para café y cappuccino.

Le deseamos que disfrute con su nuevo aparato. Dedique un par de minutos a la lectura de estas instrucciones de uso. Así, evitará incurrir en peligros o dañar la máquina.

### 3.1 Letras entre paréntesis

Las letras entre paréntesis corresponden a la leyenda que se encuentra en la Descripción del aparato (pág.2-3).

### 3.2 Problemas y reparaciones

En caso de problemas, intente antes de nada resolverlos siguiendo las advertencias que figuran en los capítulos "18 Mensajes visualizados en el display" y "19 Solución de los problemas".

Si estas resultaran ser ineficaces o para otras aclaraciones, se aconseja que consulte el centro de asistencia a clientes llamando por teléfono al número indicado en la hoja adjunta "Asistencia clientes".

Si su país no está entre aquellos incluidos en la hoja, llame por teléfono al número indicado en la garantía. Para cualquier reparación, póngase en contacto exclusivamente con la Asistencia Técnica De'Longhi. Las direcciones están en el certificado de garantía entregado con la cafetera.

## 4. DESCRIPCIÓN

### 4.1 Descripción del aparato









(pág. 3 - A)

- A1. Tapadera del recipiente para el café en granos
- A2. Tapadera del embudo del café premolido
- A3. Recipiente para el café en granos
- A4. Embudo del café premolido
- A5. Botón : para encender o apagar la máquina (stand by)
- A6. Bandeja apoyatazas
- A7. Anillo de selección del capuchinador
- A8. Capuchinador
- A9. Boquilla capuchinador
- A10. Dispositivo surtidor café (regulable en altura)
- A11. Recipiente recogegotas
- A12. Bandeja apoyatazas
- A13. Indicador del nivel del agua de la bandeja recogegotas
- A14. Recipiente recogegotas
- A15. Cajón de los posos del café
- A16. Interruptor general (ON/OFF)
- A17. Cable de alimentación
- A18. Portezuela del grupo de infusión
- A19. Grupo de infusión
- A20. Depósito del agua
- A21. Soporte para filtro ablandador de agua
- A22. Tapa del depósito de agua
- A23. Botón regulador del grado de molienda

### 4.2 Descripción del panel de control

(pág. 2 - B )

*Algunos botones del panel tienen doble función: ésta se señala entre paréntesis en la descripción.*

- B1. Icono **OK** (Cuando se accede al menú de programación se pulsa para confirmar la voz seleccionada)
- B2. Icono  para acceder o salir del menú programación
- B3. Display
- B4. Icono : para seleccionar la longitud del café (Cuando se accede al menú de programación se pulsa para hacer pasar las opciones del menú)
- B5. Icono selección aroma : pulse para seleccionar el sabor del café (Cuando se accede al menú de programación se pulsa para hacer pasar las opciones del menú)
- B6. Icono : para preparar 2 tazas de café con las programaciones visualizadas en la pantalla
- B7. Icono : para preparar 1 taza de café con las programaciones visualizadas en la pantalla
- B8. Icono : para suministrar un café LONG
- B9. Icono : para suministrar un café DOPPIO+
- B10. Icono : para la salida de agua caliente.
- B11. Botón : para salida vapor

### 4.3 Descripción de los accesorios

(pág. 2 - c )

- C1. Tira reactiva "Prueba dureza total"
- C2. Medidor dosificador del café premolido
- C3. Descalcificador
- C4. Filtro ablandador (\*en algunos modelos)
- C5. Pincel de limpieza

## 5. OPERACIONES PRELIMINARES

### 5.1 Control del aparato

Después de haber desmontado la cafetera, asegúrese de que esté íntegra y de que no falten accesorios. No utilice el aparato si presenta desperfectos evidentes. Contacte con el servicio de asistencia técnica De'Longhi.

### 5.2 Instalación del aparato

 ¡Atención!

Cuando instale el aparato observe las siguientes advertencias de seguridad:

- El aparato libera calor en el ambiente circundante. Tras haber colocado el aparato en la superficie de trabajo, compruebe que quede un espacio libre de, al menos, 3 cm entre las superficies del aparato, las partes laterales y la parte posterior, y un espacio libre mínimo de 15 cm por encima de la cafetera.
- Si el agua penetrara en el aparato éste podría estropearse. No coloque el aparato cerca de grifos de agua o de pilas.
- El aparato podría estropearse si el agua se congela en su interior. No instale el aparato en un ambiente donde la temperatura puede descender por debajo del punto de congelación.
- Coloque el cable de alimentación de manera que no se estropee con cantos cortantes o por contacto con superficies calientes (por ej. placas eléctricas).

### 5.3 Conexión del aparato

 ¡Atención!

Asegúrese de que la tensión de la red eléctrica corresponda al valor indicado en la placa de datos situada en el fondo del aparato.



Conecte el aparato sólo a un enchufe instalado en conformidad con las normativas, con una capacidad mínima de 10 A y con una toma de tierra eficiente.

En caso de incompatibilidad entre la toma de corriente y la clavija del aparato, haga sustituir la toma por otro adecuado por personal cualificado.

## 5.4 Primera puesta en marcha del aparato

### **Nota Bene:**

- La cafetera ha sido verificada en la fábrica empleando café, por lo tanto es normal que se encuentre algún resto de café en el molinillo. Sin embargo, le garantizamos que esta cafetera es nueva.
  - Le aconsejamos personalizar cuanto antes la dureza del agua, para ello siga el procedimiento descrito en el capítulo "14 Programación de la dureza del agua".
1. Conecte el aparato a la red eléctrica y asegúrese de que el interruptor general (A16), colocado a un lado del aparato, esté pulsado (fig. 1).
  2. Extraiga el depósito del agua (A20) (fig. 2), abra la tapadera (A22) (fig. 3), rellene hasta la línea MÁX con agua fresca; cierre la tapadera y vuelva a introducir el depósito.

Es necesario seleccionar el idioma deseado avanzando o retrocediendo con el botón  (B4)  o (B5) o dejando que en el display (B3) se alternen automáticamente los idiomas (más o menos cada 3 segundos):

3. cuando aparezca el italiano mantenga pulsado durante unos segundos el botón **OK** (B1) (fig. 4) hasta que en el display aparezca el mensaje: "Español programado".

Siga adelante con las instrucciones facilitadas en la pantalla del aparato:

4. "AGUA CALIENTE Pulse OK" coloque un recipiente (fig.5) bajo el capuchinador (A8) con una capacidad mínima de 100mL.
5. Pulse el botón **OK** para confirmar (fig. 4): el aparato hace salir agua por el surtidor y luego se apaga automáticamente.

La cafetera ya está lista para ser utilizada normalmente.

### **Nota Bene:**

- Cuando utilice por primera vez la cafetera, será necesario preparar 4-5 cafés antes de obtener buenos resultados.
- Para disfrutar más del café y obtener mejores prestaciones de la máquina, se recomienda instalar el filtro ablandador (C4) siguiendo las instrucciones del capítulo "15 Filtro ablandador (\*en algunos modelos) Si su modelo de cafetera no lleva de serie el filtro, es posible solicitarlo a los Centros de Asistencia Autorizados De'Longhi.

## 6. ENCENDIDO DEL APARATO

### **Nota Bene:**

- Antes de encender el aparato, asegúrese de que el interruptor general (A16) esté presionado (fig. 1). Cada vez que se enciende el aparato, se realiza automáticamente un ciclo de precalentamiento y de enjuague que

no se puede interrumpir. El aparato está listo únicamente después de este ciclo.

### **¡Peligro de quemaduras!**

Durante el enjuague sale un poco de agua caliente por las boquillas del surtidor de café (A10), y se recoge en la bandeja recogegotas (A14). Tenga cuidado de no entrar en contacto con salpicaduras de agua.

- Para encender el aparato pulse el botón  (A5) (fig. 6): en el display (B3) aparece el mensaje "Calentamiento Se ruega esperar".

Cuando se completa el calentamiento, en el aparato aparece el mensaje: "Enjuague", de este modo, además de calentar la caldera, el aparato deja fluir el agua caliente por los conductos internos para que también se calienten.

El aparato se ha calentado cuando en la pantalla aparece el mensaje que indica el sabor y la cantidad de café.

## 7. APAGADO DEL APARATO

Cada vez que se apaga el aparato se activa un ciclo de enjuague automático, siempre que se haya preparado un café.

### **¡Peligro de quemaduras!**

Durante el enjuague, sale un poco de agua caliente por las boquillas del surtidor de café. (A10). Tenga cuidado de no entrar en contacto con salpicaduras de agua.

- Para apagar el aparato presione el botón  (A10) (fig. 6).
- En el display (B3) aparece el mensaje "Apagado en curso, Espere por favor": en caso de que esté previsto el aparato efectúa el enjuague y a continuación se apaga (stand-by).

### **Nota Bene:**

Si el aparato no se utiliza durante periodos prolongados, desconéctelo de la red eléctrica:

- antes de hacerlo, apague el aparato presionando el botón  (fig. 6);
- pulse el interruptor general (A16) situado en el lateral del aparato (fig.1).

### **¡Atención!**

No pulse nunca el interruptor general mientras el aparato está encendido.



## 8. PROGRAMACIONES DEL MENÚ

### 8.1 Enjuague

Con esta función es posible hacer salir el agua caliente del suministrador de café (A10) para limpiar y calentar el circuito interno de la máquina.

Ponga bajo el suministrador de café un recipiente con una capacidad mínima de 100 ml.

Para activar esta función, siga los pasos descritos a continuación:

1. Pulse el icono  (B2) para entrar en el menú;
2. Pulse  (B4) o  (B5) (fig. 7) hasta que en el display (B3) aparece el mensaje "Enjuague".
3. Pulse el icono **OK** (B1) (fig.4): el display visualiza "¿Confirmar?".



### ¡Atención! Peligro de quemaduras.

No deje la cafetera sola sin vigilancia cuando sale el agua caliente o vapor.

4. Pulse el icono **OK**: al cabo de unos segundos sale agua caliente del suministrador de café, que limpia y calienta el circuito interno de la máquina..



### ¡Nota Bene!

- En cualquier momento es posible parar la elaboración apretando cualquier icono.
- Para los periodos en que la máquina no se usa durante más de 3-4 días se aconseja, una vez encendida, realizar 2/3 enjuagues antes de utilizarla.

## 8.2 Descalcificación

Para las instrucciones correspondientes a la descalcificación, consulte el capítulo "13 Descalcificación".

## 8.3 Instalación del filtro







Para las instrucciones correspondientes a la instalación del filtro, consulte capítulo "15. Filtro ablandador (\*en algunos modelos)

## 8.4 Cambio del filtro (si estuviera instalado).

Para las instrucciones correspondientes al cambio del filtro consulte el apartado "15.2 Cambio del filtro".

## 8.5 Ajustar hora

Si desea ajustar la hora del display (B3) proceda de la siguiente manera:

1. Pulse el icono  (B2) para entrar en el menú;
2. Pulse  (B4) o  (B5) (fig. 7) hasta que en el display aparezca el mensaje "Ajustar hora".
3. Pulse el icono **OK** (B1) (fig. 4): las horas parpadean.
4. Pulse  o  para modificar las horas.
5. Pulse el icono **OK** para confirmar: los minutos parpadean
6. Pulse  o  para modificar los minutos.
7. Pulse el icono **OK** para confirmar.

La hora está ajustada: pulse el botón  para salir del menú.

## 8.6 Autoencendido









Se puede configurar la hora de autoencendido para que el aparato esté listo para el uso a una determinada hora (por ejemplo, por la mañana) y poder preparar sin esperas el café.



### ¡Nota Bene!

Para que esta función se active, es necesario que la hora ya haya sido programada correctamente.

Para activar el autoencendido, siga los pasos descritos a continuación:

1. Pulse el icono  (B2) para entrar en el menú;
2. Pulse  (B4) o  (B5) (fig. 7) hasta que en el display (B3) aparece el mensaje "Autoencendido".
3. **Pulse** el icono **OK** (B1) (fig. 4): en el display aparece el mensaje "¿Activar?".
4. Pulse el icono **OK** para confirmar.
5. Pulse  o  para elegir las horas;
6. Pulse el icono **OK** para confirmar.
7. Pulse  o  para modificar los minutos.
8. Pulse el icono **OK** para confirmar.
9. Pulse entonces el icono  para salir del menú.

Una vez confirmado el horario, la activación del autoencendido se muestra en la pantalla con el símbolo  que se visualiza al lado de la hora.







Para desactivar la función:

1. Seleccione en el menú la opción autoencendido;
  2. Pulse el botón **OK**: en el display aparece el mensaje "¿Desactivar?".
  3. Pulse el icono **OK** para confirmar.
- El display deja de mostrar el símbolo .

## 8.7 Autoapagado (standby)

Se puede programar el autoapagado para que el aparato se apague tras 15 ó 30 minutos, o bien tras 1, 2 ó 3 horas de inactividad.

Para programar el autoapagado, proceda de la siguiente manera:





1. Pulse el botón  (B2) para entrar en el menú;
2. Pulse  (B4) o  (B5) (fig. 7) hasta que en el display (B3) aparece el mensaje "Autoapagado".
3. Pulse el icono **OK** (B1) (fig. 4).
4. Pulse  o  hasta que aparezca el tiempo de funcionamiento deseado (15 ó 30 minutos, o después de 1, 2 o 3 horas).
5. Pulse el icono **OK** para confirmar.
6. Pulse entonces el icono  para salir del menú.

El autoapagado ha quedado programado.

## 8.8 Ahorro energético

Esta función permite activar o desactivar el modo de ahorro energético. Cuando la función está activada, se garantiza un menor consumo energético, de acuerdo con las normativas europeas vigentes.

Para activar (o desactivar) el modo "ahorro energético", proceda de la siguiente manera:

1. Pulse el botón  (B2) para entrar en el menú;
2. Pulse  (B4) o  (B5) (fig. 7) hasta que en el display (B3) aparece el mensaje "Ahorro energético".
3. Pulse el icono **OK** (B1) (fig. 4): en el display aparece el mensaje "¿Desactivar?" (o "¿Activar?"; si la función se ha desactivado);
4. Pulse el icono **OK** para desactivar (o activar) la modalidad de ahorro energético.
5. Pulse entonces el icono  para salir del menú.

Cuando la función está activada, en el display aparece, tras un periodo de inactividad, el mensaje "Ahorro energético".









#### **Nota Bene:**

- En modalidad de ahorro energético la máquina podría requerir algunos segundos de espera antes de suministrar el primer café, porque se debe precalentar.
- Para preparar una bebida, presione un icono cualquiera para salir del modo de ahorro energético y después presione el icono correspondiente a la bebida deseada.

### 8.9 Programación de la temperatura

Si desea modificar la temperatura del agua con la que se prepara el café siga los pasos descritos a continuación:





1. Pulse el icono  (B2) para entrar en el menú.
2. Pulse  (B4) o  (B5) (fig. 7) hasta que en el display (B3) aparece el mensaje "Programar temperatura".
3. Pulse el icono **OK** (B1) (fig. 4).
4. Pulse  o  hasta que la temperatura deseada se visualice en el display (●=baja; ●●●●=máxima);
5. Pulse el icono **OK** para confirmar.
6. Pulse entonces el icono  para salir del menú.

### 8.10 Programación de la dureza del agua

Para las instrucciones correspondientes a la programación de la dureza del agua, consulte el capítulo "14 Programación de la dureza del agua".

### 8.11 Programación del idioma





Si desea modificar el idioma del display (B3), proceda de la siguiente manera:

1. Pulse el icono  (B2) para entrar en el menú.
2. Pulse  (B4) o  (B5) (fig. 7) hasta que el display aparezca el mensaje "Programar idioma".
3. Pulse el icono **OK** (B1) (fig. 4).
4. Pulse  o  hasta que el idioma deseado se visualice en el display;
5. Pulse el icono **OK** para confirmar.

6. En el display aparece el mensaje que confirma el idioma programado;
7. Pulse entonces el icono  para salir del menú.

### 8.12 Aviso acústico



Con esta función se activa o desactiva la señal acústica que la máquina emite cada vez que se pulsan los iconos/botones, introducción/extracción de la bandeja recogetotas y apertura/cierre de la puerta. Para desactivar o reactivar la señal acústica, proceda como sigue:

1. Pulse el botón  (B2) para entrar en el menú;
2. Pulse  (B4) o  (B5) (fig. 7) hasta que en el display (B3) aparece el mensaje "Señal acústica".
3. Pulse el icono **OK** (fig. 4): el display visualiza "¿Desactivar?" (o "¿Activar?"; si está desactivado);
4. Pulse el icono **OK** para activar o desactivar la señal acústica.
5. Pulse entonces el icono  para salir del menú.

### 8.13 Valores de fábrica (reset)







Con esta función se restablecen todas las configuraciones del menú y todas las programaciones de las cantidades regresando a los valores de fábrica (excepto el idioma, que sigue siendo el que se ha programado).

Para restablecer iniciar los valores de fábrica, proceda como sigue:

1. Pulse el botón  (B2) para entrar en el menú;
2. Pulse  (B4) o  (B5) (fig. 7) hasta que en el display (B3) aparece el mensaje "Valores de fábrica".
3. Pulse el icono **OK** (B1) (fig. 4).
4. En el display aparece el mensaje "¿Confirmar?".
5. Pulse el icono **OK** para confirmar y salir.

### 8.14 Función de estadística

Con esta función se visualizan los datos estadísticos de la cafetera. Para verlos, lleve a cabo el siguiente procedimiento:

1. Pulse el botón  para entrar en el menú;
2. Pulse  (B4) o  (B5) (fig. 7) hasta que en el display (B3) aparece el mensaje "Estadística".
3. Pulse el icono **OK** (B1) (fig. 4).
4. Pulsando  o  es posible verificar:
  - el número total de cafés que se han preparado;
  - el número total de los litros de agua suministrados;
  - el número de descalcificaciones realizadas;
  - cuántas veces se ha cambiado el filtro ablandador.
5. Pulse entonces 2 veces el icono  para salir del menú.

## 9. PREPARACIÓN DEL CAFÉ

### 9.1 Selección del sabor del café

En la fábrica la cafetera se ha programado para producir cafés con sabor normal.

Se puede elegir entre los siguientes sabores:

Sabor extra-suave

Sabor suave

Sabor normal

Sabor fuerte

Sabor extra-fuerte

Para cambiar el sabor, pulse repetidamente el icono  (B5) (fig. 8) hasta que en la pantalla aparezca el sabor deseado.



### 9.2 Selección de la cantidad de café por taza

En la fábrica la cafetera se ha programado para producir café normal. Para seleccionar la cantidad de café pulse el icono  (B4) (fig. 9) hasta que en el display (B13) aparezca el mensaje que corresponde a la cantidad de café deseada:

| Café seleccionado | Cantidad por taza (ml)        |
|-------------------|-------------------------------|
| MI CAFÉ           | Programable:<br>de ≈20 a ≈180 |
| CORTO             | ≈40                           |
| NORMAL            | ≈60                           |
| LARGO             | ≈90                           |
| EXTRA-LARGO       | ≈120                          |

### 9.3 Personalizar la cantidad de “mi café”

En la fábrica, la cafetera se ha programado para producir unos 30 ml de “MI CAFÉ”. Si desea modificar esta cantidad, lleve a cabo el siguiente procedimiento:

1. Coloque una taza bajo las boquillas del surtidor de café (A10) (fig. 10).
2. Pulse el icono  (B4) (fig. 9) hasta que en el display aparezca el mensaje “MI CAFÉ”.
3. Mantenga pulsado el icono  (B7) hasta que la pantalla visualiza el mensaje “1 MI CAFÉ Programa cantidad” y la máquina empieza a suministrar el café; suelte después el icono;
4. Apenas el café alcance el nivel deseado en la taza pulse de nuevo el icono  ..

En este momento la cantidad del café por taza está programada según la nueva configuración.

### 9.4 Regulación del molinillo de café

No se debe regular el molinillo de café, al menos inicialmente, ya que se ha configurado previamente en fábrica de manera que se obtenga una distribución correcta del café.

Sin embargo, si después de haber hecho el primer café, la distribución resultara ser poco densa y con poca crema o demasiado lenta (goteando), es necesario efectuar una corrección con el botón de regulación del grado de molienda (A23) (fig. 11).

#### **Nota Bene:**

El regulador se debe girar solamente cuando el molinillo de café está funcionando.



Si el café sale demasiado lentamente o no sale, gire el botón de regulación en sentido horario una posición hacia el número 7.

Para obtener, en cambio, un suministro de café más denso y mejorar el aspecto de la crema, gire el botón de regulación

en el sentido de las agujas del reloj hasta situarlo en el número 1 (un punto a la vez, de lo contrario, el café puede salir a gotas). El efecto de esta corrección se nota solamente después de haber preparado por lo menos 2 cafés seguidos. Si tras esta regulación no se obtiene el resultado deseado, habrá que repetir la corrección girando el botón otra posición.

### 9.5 Consejos para obtener un café más caliente

Para obtener un café más caliente, le aconsejamos:

- realice un enjuague, seleccionando la función “Enjuague” en el menú de programación (ver apartado “8.1 Enjuague”).
- caliente las tazas con agua caliente (ver capítulo “11. Salida de agua caliente”).
- aumente la temperatura café en el menú programación (ver apartado “8.9 Programación de la temperatura”).



### 9.6 Preparación del café con café en granos

#### **¡Atención!**

No utilice café en granos con caramelo o confitado porque se puede pegar en el molinillo del café y estropearlo o hacerlo inutilizable.



1. Eche el café en granos en el recipiente específico (A3) (fig. 12).
2. Ponga debajo de las boquillas del surtidor de café (A10):
  - 1 taza, si desea 1 café (fig. 10);
  - 2 tazas, si desea 2 cafés (fig. 13).
3. Baje el surtidor de café a fin de acercarlo lo más posible a las tazas: de esta forma se obtiene una crema mejor (fig. 14).



4. Pulse el icono correspondiente al suministro deseado (B7 -1 taza  o B6 -2 tazas ).
5. La preparación empieza y en el display aparece la longitud seleccionada y una barra de progresión que se completa a medida que la preparación avanza.



#### **Nota Bene:**

- Mientras la cafetera prepara el café, se puede interrumpir su salida en cualquier momento presionando un icono cualquiera.
- En cuanto termina la salida, si se quiere aumentar la cantidad de café en la taza, es suficiente mantener presionado (no más de 3 segundos) uno de los iconos de salida de café ( o ).

Cuando acaba la preparación, el aparato está listo para ser utilizado de nuevo.



#### **¡Atención!**

- Durante el uso, aparecerán algunos mensajes en el display (LLENAR DEPÓSITO, VACIAR CAJÓN DE POSOS, etc.) cuyo significado se reproduce en capítulo «18. Mensajes visualizados en el display».
- Para obtener un café más caliente, consulte el apartado «9.5 Consejos para un café más caliente».
- Si el café sale goteando o con poco cuerpo y poca crema, o está demasiado frío, lea los consejos recogidos en el capítulo «19. Solución de los problemas».

### 9.7 Preparación del café con café premolido





#### **¡Atención!**

- No introduzca nunca café en granos en el embudo del café premolido (A4), de lo contrario la cafetera podría dañarse.
- No eche nunca café premolido con la cafetera apagada para evitar que se disperse en su interior, y se ensucie. En este caso, la cafetera se puede estropear.
- No eche más de 1 medidor (C2) raso de café porque se puede ensuciar el interior de la cafetera o se puede obstruir el embudo.



#### **Nota Bene:**

Cuando se utiliza café premolido, se puede preparar solamente una taza de café a la vez.

1. Presione varias veces el icono  (B4) (fig. 8) hasta que en el display (B3) aparezca "Premolido".
2. Abra la tapadera del embudo de café premolido (A2).
3. Asegúrese de que el embudo no esté obstruido y eche entonces un medidor raso de café premolido.
4. Coloque una taza bajo las boquillas del surtidor de café (A10) (fig. 10).
5. Presione el botón de salida de 1 taza  (B7).

6. La preparación empieza y en la pantalla aparece la longitud seleccionada y una barra de progresión que se completa a medida que la preparación avanza.



#### **¡Nota Bene**



Si el modo "Ahorro Energético" está activado, el suministro del primer café podría necesitar unos segundos de espera...

### 9.8 Preparación del café con DOPPIO+ utilizando café en granos

Siga las indicaciones del apartado «9.6 Preparación del café utilizando el café en granos» para preparar la máquina y pulse el icono  (B9).

### 9.9 Personalizar la cantidad de café DOBLE+

En la fábrica, la cafetera se ha programado para producir unos 120ml de café DOBLE+. Si desea modificar esta cantidad, lleve a cabo el siguiente procedimiento:

1. Coloque una taza o un vaso suficientemente grande debajo de las boquillas del surtidor del café (A10) (fig. 10);
2. Pulse y mantenga pulsado el icono  (B9) hasta visualizar el mensaje "Programar cantidad";
3. Suelte el icono  empieza a salir café de la máquina;
4. Apenas el café alcance el nivel deseado en la taza pulse de nuevo el icono .

En este momento la cantidad del café por taza está programada según la nueva configuración.



#### **Nota Bene:**

La cantidad mínima programable es de unos 80ml.

La cantidad máxima programable es de unos 160ml.

### 9.10 Preparación del café LONG con café en granos

Siga las indicaciones del apartado «9.6 Preparación del café utilizando el café en granos» para preparar la máquina y pulse el icono  (B8).



### 9.11 Preparación del café LONG con café premolido.

1. Siga las instrucciones de los puntos 1-2-3-4 del apartado «9.7 Preparación del café usando el café premolido», a continuación pulse el icono  (B8).
2. La máquina empieza a suministrar café y aparece una barra de progresión; a mitad de la preparación aparece el mensaje "ECHAR EL CAFÉ PREMOLIDO. Pulse OK".
3. Introduzca a continuación un medidor (C2) al ras de café premolido y pulse **OK** (B1) (fig. 4).

4. La preparación reinicia y el aparato visualiza la barra de progresión que se llena a medida que procede la preparación.

### 9.12 Personalizar la cantidad de café LONG

En la fábrica, la cafetera se ha programado para producir unos 200ml de café LONG. Si desea modificar esta cantidad, lleve a cabo el siguiente procedimiento:

1. Coloque una taza o un vaso suficientemente grande debajo de las boquillas del surtidor del café (A10) (fig. 10);
2. Pulse y mantenga pulsado el icono  (B8) hasta visualizar el mensaje "Programar cantidad".
3. Suelte el icono  empieza a salir café de la máquina;
4. Apenas el café alcance el nivel deseado en la taza pulse de nuevo el icono .

En este momento la cantidad del café por taza está programada según la nueva configuración.



#### **Nota Bene:**

En caso de que la programación se efectúe usando café premolido la máquina exigirá la introducción de un segundo medidor al ras de café.

## 10. PREPARACIÓN DEL CAPPUCCINO Y LECHE CALIENTE (CON ESPUMA)



### **¡Peligro de quemaduras!**

Durante estas preparaciones sale vapor, preste atención para no quemarse.



1. Para un cappuccino prepare el café en una taza grande;
2. Llene un recipiente, a ser posible con asa para no quemarse, con unos 100 gramos de leche por cada cappuccino que se desee preparar. En la elección de las dimensiones del recipiente tenga en cuenta que el volumen aumentará en 2 ó 3 veces.;



#### **Nota Bene:**

Para obtener una espuma más densa y rica, utilice leche desnatada o semidesnatada y a temperatura de frigorífico (alrededor de 5 °C). Para evitar obtener una leche con poca espuma, o con burbujas grandes, limpie siempre el capuchinador (A8) tal como se describe en el apartado "10.2 Limpieza capuchinador después del uso".

3. Asegúrese de que la abrazadera del capuchinador (A7) esté colocada hacia abajo en función "CAPPUCCINO" (Fig. 15).
4. El capuchinador se puede girar lentamente hacia fuera para poder utilizar recipientes de cualquier dimensión (fig. 16).

5. Sumerja el capuchinador en el recipiente de la leche procurando no sumergir nunca la abrazadera de color negro;
6. Pulse el icono  (B11), el display (B3) visualiza "VAPOR".
7. Al cabo de unos segundos del capuchinador sale el vapor que da un aspecto cremoso a la leche y aumenta su volumen;
8. Para obtener una espuma más cremosa sumerja el recipiente en la leche con movimientos lentos, de abajo arriba. (Se aconseja dispensar vapor durante 3 minutos seguidos como máximo);
9. Una vez alcanzada la espuma a deseada, interrumpa la salida de vapor pulsando el icono .



### **¡Peligro de quemaduras!**

Apague el vapor antes de sacar el recipiente con la leche montada para evitar quemaduras causadas por las salpicaduras de leche hirviendo.

10. Añada la crema de leche al café previamente preparado. El cappuccino está listo, añada el azúcar que desee y, si lo desea, esparza chocolate en polvo por la espuma.



#### **¡Nota Bene!**

Si el modo "Ahorro Energético" está activado, el suministro de la primera bebida podría necesitar unos segundos de espera..

### 10.1 Preparación de la leche caliente (sin espuma)

Para preparar leche caliente sin espuma proceda tal y como se ha descrito en el párrafo precedente asegurándose de que la abrazadera del capuchinador (A7) esté colocada hacia arriba, en función "HOT MILK".

### 10.2 Limpieza del capuchinador después del uso

Limpie el capuchinador (A8) tras cada uso para evitar la acumulación de residuos de leche o la obstrucción del mismo.



### **¡Peligro de quemaduras!**

Durante la limpieza del capuchinador sale un poco de agua caliente. Tenga cuidado de no entrar en contacto con salpicaduras de agua.

1. Haga salir un poco de agua pulsando el icono  (B10). Vuelva a presionar el mismo icono para interrumpir la salida de agua caliente.
2. Espere unos minutos a que se enfríe el capuchinador; gire en sentido antihorario y tire hacia abajo para extraerlo (fig. 17).
3. Mueva la abrazadera hacia arriba (fig. 18).
4. Tire hacia abajo la boquilla (A9) (fig. 19).

- Verifique que los agujeros indicados por la flecha fig. 20 no estén obstruidos. Si es necesario, límpielos con la ayuda de un alfiler.
- Vuelva a meter la boquilla, mueva la abrazadera hacia abajo e introduzca de nuevo el capuchinador en la boquilla (fig.21) girando en sentido antihorario y empujándolo hacia arriba hasta que quede enganchado.

## 11. SALIDA DE AGUA CALIENTE



**¡Atención! Peligro de quemaduras.**

No deje la cafetera sola sin vigilancia cuando sale el agua caliente o vapor.



**¡Nota Bene!**

Si el modo "Ahorro energético" está activado, la salida del agua caliente podría requerir unos segundos de espera..

- Ponga un recipiente debajo del surtidor (A10) (lo más cerca posible para evitar salpicaduras).
- Pulse el icono (B10). En el display (B3) aparece el mensaje "AGUA CALIENTE" y una barra de progresión que se completa a medida que la preparación avanza.
- La máquina suministra unos 250 ml de agua caliente y después interrumpe automáticamente el suministro. Para interrumpir manualmente la distribución del agua caliente, pulse el icono .

### 11.1 Modificación de la cantidad de agua suministrada automáticamente

En la fábrica, la cafetera se ha programado para producir unos 250ml de agua caliente. Si desea modificar la cantidad, lleve a cabo el siguiente procedimiento:

- Coloque un recipiente debajo del surtidor (A10) (fig.5).
- Mantenga pulsado el icono (B10) hasta que en la pantalla aparezca el mensaje "AGUA CALIENTE Programar cantidad"; después, suelte el icono .
- Cuando el agua caliente en la taza alcance el nivel deseado, pulse otra vez el icono .

En este punto, la cafetera se ha reprogramado para la nueva cantidad.

## 12. LIMPIEZA

### 12.1 Limpieza de la cafetera

Las siguientes partes de la cafetera se deben limpiar periódicamente:

- el circuito interno de la máquina;
- el cajón de los posos de café (A15);
- la bandeja recogegotas (A14) el recipiente recoge condensación (A11);

- el depósito de agua (A20);
- las boquillas del surtidor de café (A10);
- el capuchinador (A8 - "10.2 Limpieza del capuchinador después del uso");
- el embudo para echar el café premolido (A4);
- el grupo de infusión (A19), accesible después de haber abierto la portezuela de servicio (A18),
- el panel de control (B)



**¡Atención!**

- Para limpiar la cafetera no use disolventes, detergentes abrasivos ni alcohol. Con las superautomáticas De'Longhi no hay que utilizar aditivos químicos para limpiar la cafetera.
- Ningún componente del aparato debe lavarse en lavavajillas.
- No utilice objetos metálicos para eliminar las incrustaciones o los depósitos de café porque podrían rayar las superficies metálicas o plásticas.

### 12.2 Limpieza del circuito interno de la máquina

En caso de que la cafetera no se use en 3/4 días se aconseja vivamente, antes de utilizarla, encenderla y hacer salir:

- 2/3 enjuagues seleccionando en el menú la función enjuague (ver apartado "8.1 Enjuague");
- del agua caliente durante unos segundos, pulsando el icono (B10).



**¡Nota Bene!**

Es normal que, después de haber realizado dicha función, haya agua en el cajón de los posos de café (A15).

### 12.3 Limpieza del cajón de los posos de café

Cuando en el display (B3) aparece el mensaje "VACIAR CAJÓN DE POSOS", es necesario vaciarlo y limpiarlo. Hasta que no se limpia a fondo el cajón de los posos (A15) la máquina no puede hacer el café. El aparato indica la necesidad de vaciar el recipiente aunque no esté lleno, si han pasado 72 horas desde la primera preparación realizada (para que la cuenta de las 72 horas se realice correctamente, la máquina no debe apagarse nunca con el interruptor general).



**¡Atención! Peligro de quemaduras**

Si se hacen muchos cappuccino seguidos, el soporte apoyatazas (A12) de metal se calienta. Espere a que se enfríe antes de tocarlo y aférrelo solamente por la parte anterior.

Para efectuar la limpieza (con la máquina encendida):

- Extraiga la bandeja recogegotas (A14) (fig. 22), vacíela y límpiela;
- Vacíe y limpie meticulosamente el cajón de los posos procurando quitar todos los residuos que se pueden haber

depositado en el fondo: el pincel suministrado (C5) está dotado de una espátula adecuada para esta operación.

- Controle la bandeja recogedora del líquido de condensación (A11) y, si está llena, vacíela. (fig. 23).

### ¡Atención!

Al extraer la bandeja recogegotas es obligatorio vaciar siempre el cajón de los posos de café aunque no esté muy lleno. Si esta operación no se realiza puede suceder que, al preparar otros cafés sucesivamente, el cajón de los posos se puede llenar más de lo previsto y se pueda obstruir la cafetera.

## 12.4 Limpieza de la bandeja recogegotas y de la bandeja recogedora del líquido de condensación.

### ¡Atención!

La bandeja recogegotas (A14) tiene un indicador flotante (de color rojo) (A13) del nivel de agua contenida (fig. 24). Antes de que esto indicador empieza a asomar por la bandeja apoyatazas (A12) es necesario vaciarla y limpiarla, en caso contrario el agua puede rebosar por el borde y dañar la máquina, la superficie de apoyo o la zona circunstante.

Para extraer la bandeja recogegotas:

1. Extraiga la bandeja recogegotas y el cajón de los posos de café (A15) (fig. 22);
2. Vacíe la bandeja recogegotas y el cajón de los posos y lávelos;
3. Controle la bandeja recogedora de líquido de condensación (A11) y, si está llena, vacíela.
4. Vuelva a colocar la bandeja recogegotas con el cajón de los posos de café.

## 12.5 Limpieza del interior de la máquina

### ¡Peligro de descargas eléctricas!

Antes de llevar a cabo las operaciones de limpieza de las partes internas, hay que apagar la máquina (véase capítulo "7. Apagado del aparato") y desconectarla de la red eléctrica. No sumerja nunca la cafetera en el agua.

1. Controle periódicamente (una vez al mes) que en el interior de la máquina (al que puede accederse una vez extraída la bandeja recogegotas (A14) no esté sucio. Si es necesario, elimine los restos de café con el pincel suministrado (C5) y una esponja.
2. Aspire todos los restos con un aspirador (fig. 25).

## 12.6 Limpieza del depósito de agua

1. Limpie periódicamente (una vez al mes aproximadamente y cada vez que cambie el filtro ablandador (C4) (si está previs-

to) el depósito del agua (A20) con un paño húmedo y un poco de detergente delicado.

2. Extraiga el filtro (si está presente) y enjuáguelo con agua corriente;
3. Vuelva a meter el filtro (si está presente), llene el depósito con agua fresca y monte de nuevo el depósito.
4. (Solo modelos con filtro ablandador) Produzca unos 100ml de agua caliente para reactivar el filtro.

## 12.7 Limpieza de las boquillas del surtidor de café

1. Limpie periódicamente las boquillas del surtidor de café (A10) utilizando una esponja o un paño (fig. 26).
2. Verifique que los orificios del surtidor de café no estén obstruidos. Si es necesario, elimine los restos de café con un palillo de dientes (fig. 26).

## 12.8 Limpieza del embudo para echar el café premolido

Controle periódicamente (una vez al mes aproximadamente) que el embudo para echar el café (A4) premolido no esté obstruido. Si es necesario, elimine los restos de café con el pincel (C5) suministrado.

## 12.9 Limpieza del grupo de infusión

El grupo de infusión (A19) debe limpiarse por lo menos una vez al mes.

### ¡Atención!

El grupo de infusión no se puede extraer cuando la cafetera está encendida.

1. Asegúrese de que la cafetera se haya apagado correctamente (véase capítulo "7. Apagado del aparato").
2. Abra la portezuela del grupo de infusión (A18) (fig. 27) ubicada en el lado derecho.
3. Presione hacia adentro los dos botones de desenganche de colores y, al mismo tiempo, extraiga el grupo de infusión (fig. 28).
4. Sumerja durante 5 minutos aproximadamente el grupo de infusión en el agua y enjuáguelo bajo el grifo.

### ¡Atención!

ENJUAGUE SOLAMENTE CON AGUA

No use detergentes - No lave en lavavajillas

Limpie el grupo de infusión sin usar detergentes ya que podría estropearse.

5. Utilizando el pincel (C5), limpie los residuos de café presentes en el asiento de la unidad de infusiones, visibles desde la portezuela de la unidad.

- Después de la limpieza, vuelva a colocar el grupo de infusión en el soporte (fig. 29); a continuación presione sobre la palabra PUSH hasta oír el clic de enganche.

**i Nota Bene:**

Si le resulta difícil colocar el grupo de infusión, (antes de colocarlo) se debe llevar a la dimensión correcta presionando las dos palancas como se muestra en la fig. 30.

- Después de haberlo colocado, asegúrese de que los dos botones de colores sobresalgan hacia afuera (fig. 31).
- Cierre la portezuela del grupo de infusión.

### 13. DESCALCIFICACIÓN

Descalcifique la cafetera cuando en la pantalla aparece parpadeando el mensaje "DESCALCIFICAR".

**! ¡Atención!**

- Antes de usar lea las instrucciones y las etiquetas del descalcificador, que figuran en el envase del mismo.
- Se recomienda usar solo descalcificador De'Longhi. El uso de descalcificadores no idóneos, como también la descalcificación no realizada regularmente, puede comportar la aparición de defectos no cubiertos por la garantía.

- Encienda la máquina y espere a que esté preparada para el uso;
- Entre en el menú pulsando el icono **MENU ESC** (B2).
- Pulse **OK** (B4) o **OK** (B5) (fig. 7) hasta que en el display (B3) aparece el mensaje "Descalcificación".
- Seleccione pulsando el icono **OK** (B1 - fig. 4): en el display aparece "Descalcificación ¿Confirmar?".
- Pulse de nuevo el botón **OK** para confirmar: en el display aparece "VACIAR BANDEJA RECOGEGOTAS" alternado con "EXTRAER FILTRO" (si el filtro está presente) y con "Echar descalcific., Pulsar OK".
- Vacíe completamente el depósito de agua (A20) y extraiga el filtro ablandador (C4); vacíe después la bandeja recoge-gotas (A14 - fig. 22) y el cajón de posos (A15) e introduzca los de nuevo.

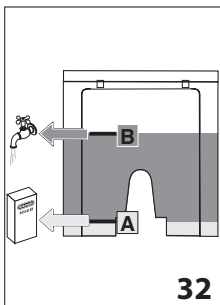

- Eche en el depósito del agua el descalcificador (C3) hasta alcanzar el nivel A (que corresponde a un envase de 100 ml) indicado en el lado interno del depósito (fig. 32); y eche entonces agua hasta alcanzar el nivel B (fig. 32); vuelva a introducir el depósito de agua.

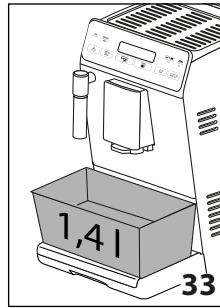

- Ponga bajo el surtidor de café (A10) y bajo el capuchinador (A8) un recipiente con una capacidad mínima de 1,4 litros (fig.33).

**! ¡Atención! Peligro de quemaduras**

Del surtidor café y del capuchinador sale agua caliente que contiene ácidos. Así pues, tenga cuidado de no entrar en

contacto con esta solución.

- Pulse el icono **OK** para confirmar la introducción de la solución descalcificadora: el display visualiza "Descalcificación en curso" y el programa de descalcificación se pone en marcha. El líquido descalcificador sale tanto del surtidor de café como del capuchinador realizando automáticamente toda una serie de enjuagues por intervalos para eliminar los restos de cal del interior de la cafetera; Después de unos 25 minutos, en el display aparece el mensaje "ENJUAGUE" alternado con "LLENAR DEPÓSITO".
- El aparato ya está listo para un proceso de enjuague con agua fresca. Vacíe el recipiente utilizado para recoger la solución descalcificadora y sacar el depósito de agua, vaciarlo, enjuagarlo con agua corriente, llenarlo hasta el nivel MÁX con agua dulce e introducirlo en la máquina: el display visualiza "ENJUAGUE PULSE OK".
- Vuelva a poner el recipiente vacío para recoger la solución descalcificadora bajo el surtidor de café y bajo el capuchinador (fig.33).
- Pulse el botón **OK** para iniciar de nuevo el enjuague: el agua caliente sale primero del surtidor de café y concluye con el capuchinador, en el display aparece el mensaje "ENJUAGUE Se ruega esperar";
- Cuando el depósito de agua se ha vaciado en el display aparece el mensaje "ENJUAGUE" alternado con "LLENAR DEPÓSITO" y "REINTRODUCIR FILTRO" (si se ha quitado previamente): vaciar el recipiente usado para recoger el agua de enjuague.
- Saque el depósito de agua, reintroduzca, si lo ha quitado previamente, el filtro ablandador, llene el depósito hasta el nivel MÁX con agua dulce y vuelva a ponerlo en la máquina: el display visualiza "ENJUAGUE, Pulsar OK".
- Vuelva a colocar vacío bajo el capuchinador el recipiente usado para recoger el agua de enjuague (fig.33).
- Pulse el icono **OK** para iniciar de nuevo el enjuague: el aparato reinicia el enjuague solo desde el surtidor de agua caliente y el display aparece el mensaje "ENJUAGUE Se ruega esperar";

- Al finalizar en el display aparece el mensaje "Enjuague completo. Pulsar OK".
- Pulse el icono **OK** el display visualiza "LLENAR DEPÓSITO": saque y llene el depósito de agua con agua fresca hasta el nivel MÁX y vuelva a ponerlo en la máquina.
- Vaciar la bandeja recogegotas:

La operación de descalcificación ha terminado.

### **i** ¡Nota Bene!

- Si el ciclo de descalcificación no finaliza correctamente (por ejemplo, falta de suministro de energía eléctrica) se aconseja repetir el ciclo.
- Es normal que, después de haber realizado el ciclo de descalcificación, haya agua en el cajón de los posos de café (A15).

## 14. PROGRAMACIÓN DE LA DUREZA DEL AGUA

El mensaje DESCALCIFICAR se visualiza después de un periodo de funcionamiento predeterminado que depende de la dureza del agua.

La cafetera se ha programado en la fábrica para el nivel 4 de dureza. Si se desea, se puede programar la cafetera en función de la dureza efectiva del agua usada en las diferentes regiones para reducir la frecuencia de la operación de descalcificación.

### 14.1 Medición de la dureza del agua

- Saque del envase la tira reactiva "PRUEBA DUREZA TOTAL" (C1) suministrada junto con el manual en idioma inglés.
- Sumerja completamente la tira en un vaso de agua durante un segundo aproximadamente.
- Saque la tira del agua y agítela ligeramente. Después de alrededor de un minuto se forman 1, 2, 3 o 4 cuadraditos de color rojo, en función de la dureza del agua cada cuadradito corresponde a 1 nivel.

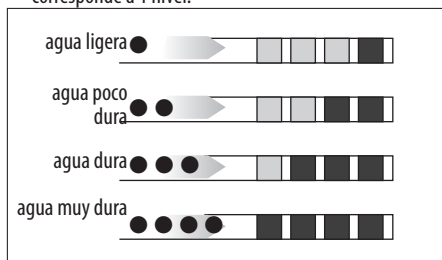

### 14.2 Programación de la dureza del agua

- Pulse el botón **MENU** (B2) para entrar en el menú;
- Pulse **OK** (B4) o **ESC** (B5) (fig. 7) hasta seleccionar la opción "Dureza agua".
- Confirme la selección pulsando el icono **OK** (B1) (fig. 4).

- Pulse **OK** o **ESC** y configure el nivel indicado por la tira reactiva (véase fig. del apartado anterior).
- Pulse el icono OK** para confirmar la configuración.
- Pulse el icono **MENU** para salir del menú.

En este punto, la cafetera se ha reprogramado según la nueva configuración de la dureza del agua.

## 15. FILTRO ABLANDADOR (\*EN ALGUNOS MODELOS)

Algunos modelos se suministran con el filtro ablandador (C4) si su modelo no cuenta con dicho filtro, le recomendamos comprarlo en un centro de asistencia autorizado De'Longhi.

Para el uso correcto del filtro, siga las instrucciones que encontrará a continuación.

### 15.1 Instalación del filtro

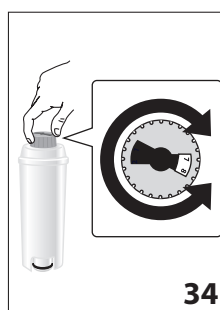

- Saque el filtro (C4) del envase.
- Gire el botón del indicador de fecha (fig.34) hasta que se visualicen los 2 próximos meses de utilización.

### **i** Nota Bene:

el filtro dura dos meses si el aparato se ha utilizado normalmente, pero si la cafetera no se utiliza y el filtro permanece instalado dura al máximo tres semanas.

- Para activar el filtro, haga pasar agua del grifo por el orificio del filtro, tal como se indica en la figura, hasta que el agua salga por las aberturas laterales durante más de un minuto (fig. 35).

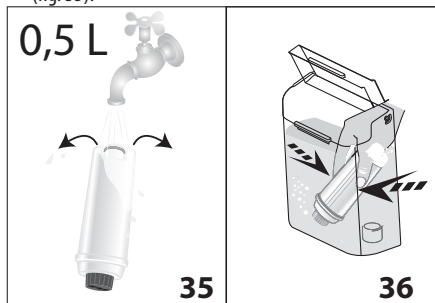

- Extraiga el depósito (A20) de la cafetera y llénelo de agua.
- Introduzca el filtro en el depósito de agua y sumérgalo completamente durante unos diez segundos, inclinandolo y cogiéndolo ligeramente para permitir la salida de las burbujas de aire (fig. 37).

- Introduzca el filtro en el respectivo soporte (A21) (fig. 36) y apriételo hasta el fondo;
- Cierre el depósito con la tapadera (A22) (fig. 38), después vuelva a poner el depósito en la cafetera;

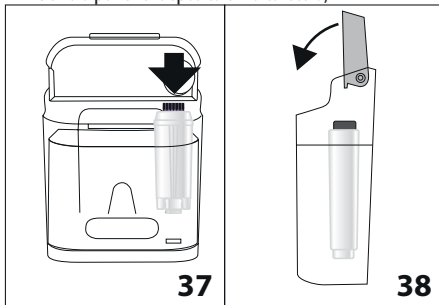

Al instalar el filtro, es necesario indicar su presencia al aparato.

- Pulse el botón (B2) para entrar en el menú;
- Pulse (B4) o (B5) (fig. 7) hasta que en el display (B3) aparece el mensaje "Instalar filtro".
- Pulse el icono **OK** (B1) (fig. 4).
- En el display aparece el mensaje "¿Activar?"
- Pulse el icono **OK** para confirmar la selección: el display visualiza "AGUA CALIENTE Pulsar OK";
- Coloque un recipiente debajo del capuchinador (A8) (capacidad: mín 500ml);
- Pulse el icono **OK** para confirmar la selección: el agua empieza a salir y en el display aparece el mensaje "Se ruega esperar".
- Una vez completado el suministro, el aparato regresa automáticamente a "Listo café".

El filtro ha quedado activado y la máquina está ahora lista para el uso.

## 15.2 Cambio del filtro

Cuando la pantalla visualiza el mensaje "CAMBIAR FILTRO", o cuando han pasado los dos meses de duración (véase indicador de fecha), o bien si no se ha utilizado el aparato durante 3 semanas, es necesario cambiar el filtro:

- Extraiga el depósito (A20) y el filtro agotado (C4);
- Extraiga el nuevo filtro del envase y siga los pasos descritos en los puntos 2-3-4-5-6-7 del apartado anterior.
- Coloque un recipiente debajo del capuchinador (capacidad: mín 500ml);
- Pulse el botón (B2) para entrar en el menú;
- Pulse (B4) o (B5) (fig. 7) hasta que en el display aparezca el mensaje "Cambiar filtro".
- Pulse el icono **OK** (fig. 4).
- En el display aparece el mensaje "¿Confirmar?"
- Pulse el icono **OK** para confirmar la selección;
- El display visualiza el mensaje "AGUA CALIENTE Pulsar OK";

- Pulse el icono **OK** para confirmar la selección: el agua empieza a salir y en el display aparece el mensaje "Se ruega esperar".

- Una vez completado el suministro, el aparato vuelve automáticamente a "Listo café".

El nuevo filtro ha quedado activado y la máquina está ahora lista para el uso.

## 15.3 Extracción del filtro

Si se desea seguir utilizando el aparato sin el filtro, habrá que extraerlo e indicar la extracción. Proceda de la siguiente manera:

- Saque el depósito (A20), quite el filtro (C4) y vuelva a poner el depósito en la máquina
- Pulse el botón (B2) para entrar en el menú;
- Pulse (B4) o (B5) (fig. 7) hasta que en el display (B3) aparece el mensaje "Instalar filtro, Activado".
- Pulse el icono **OK** (B1) (fig. 4).
- El display visualiza el mensaje "¿Desactivar?";
- Pulse el icono **OK** para confirmar y el icono para salir del menú.

## 16. DATOS TÉCNICOS

|                                                   |                              |
|---------------------------------------------------|------------------------------|
| Tensión:                                          | 220-240 V~ 50/60 Hz máx. 10A |
| Potencia absorbida:                               | 1450W                        |
| Presión:                                          | 1,5MPa (15 bar)              |
| Capacidad máx. del depósito de agua:              | 1,4 l                        |
| Dimensioni LxPxH:                                 | 195x480x340 mm               |
| Longitud cable:                                   | 1100 mm                      |
| Peso:                                             | 9,3 kg                       |
| Capacidad máx. del recipiente del café en granos: | 200 g                        |



El aparato cumple con las siguientes Directivas CE:

- Reglamento Europeo Stand-by 1275/2008;
- Los materiales y objetos destinados a entrar en contacto con alimentos cumplen las disposiciones del Reglamento europeo 1935/2004.

## 17. ELIMINACIÓN



El aparato no debe eliminarse junto con los residuos domésticos, sino ser entregado a un centro de recogida selectiva oficial.

## 18. MENSAJES VISUALIZADOS EN EL DISPLAY

| MENSAJE VISUALIZADO                         | POSIBLE CAUSA                                                                                                                          | SOLUCIÓN                                                                                                                                                                                                                                                                                                                                                                                                                                                                                            |
|---------------------------------------------|----------------------------------------------------------------------------------------------------------------------------------------|-----------------------------------------------------------------------------------------------------------------------------------------------------------------------------------------------------------------------------------------------------------------------------------------------------------------------------------------------------------------------------------------------------------------------------------------------------------------------------------------------------|
| LLENAR DEPÓSITO                             | No hay suficiente agua en el depósito (A20).                                                                                           | Llenar el depósito del agua y/o colóquelo correctamente, presionándolo bien hasta oír el clic del enganche.                                                                                                                                                                                                                                                                                                                                                                                         |
| VACIAR CAJÓN POSOS                          | El cajón de los posos (A15) de café está lleno.                                                                                        | Vacíe el cajón de los posos, la bandeja recogegotas (A14), límpielos y vuelva a colocarlos. Importante: al extraer la bandeja recogegotas es obligatorio vaciar siempre el cajón de los posos de café aunque no esté muy lleno. Si esta operación no se realiza puede suceder que, al preparar otros cafés sucesivamente, el cajón de los posos se puede llenar más de lo previsto y se pueda obstruir la cafetera.                                                                                 |
| MOLIENDA EXCES. FINA<br>¡REGULAR MOLINILLO! | La molienda es demasiado fina. Por lo tanto, el café sale muy lentamente o no sale del todo.                                           | Repita la distribución de café y gire el regulador de molienda (A23) (fig. 11) una posición hacia el número 7, en sentido horario, mientras el molinillo de café está funcionando. Si después de preparar por lo menos 2 cafés, el café sigue saliendo demasiado lentamente, repita la corrección girando el botón regulador a la posición sucesiva (véase apartado "9.4 Regulación del molinillo de café"). Si el problema persiste verifique que el depósito de agua (A20) está bien introducido. |
|                                             | Si hay filtro ablandador (C4) podría haberse producido una burbuja de aire en el interior del circuito que ha bloqueado el suministro. | Haga salir un poco de agua caliente hasta que el flujo sea regular.                                                                                                                                                                                                                                                                                                                                                                                                                                 |
| COLOCAR CAJÓN POSOS                         | Después de la limpieza no se ha colocado el cajón de los posos(A15).                                                                   | Extraiga la bandeja recogegotas (A14) y coloque el cajón de los posos.                                                                                                                                                                                                                                                                                                                                                                                                                              |
| ECHAR CAFÉ<br>PREMOLIDO                     | Se ha seleccionado la función "café premolido", pero no se ha echado el café premolido en el embudo (A4).                              | Eche el café premolido en el embudo (A4) o desactive la función del café premolido.                                                                                                                                                                                                                                                                                                                                                                                                                 |
| DESCALCIFICAR                               | Indica que es necesario descalcificar la cafetera.                                                                                     | Es necesario ejecutar lo antes posible el programa de descalcificación descrito en el capítulo "13. Descalcificación".                                                                                                                                                                                                                                                                                                                                                                              |
| DISMINUIR DOSIS CAFÉ                        | Se ha echado demasiado café.                                                                                                           | Seleccione un sabor más ligero apretando el icono  (B4) (fig. 8) o reducir la cantidad de café premolido.                                                                                                                                                                                                                                                                                                        |
| LLENAR EL RECIPIENTE DE<br>CAFÉ EN GRANOS   | Se ha acabado el café en granos.                                                                                                       | Llene el recipiente de los granos (A3) (fig.12).                                                                                                                                                                                                                                                                                                                                                                                                                                                    |
|                                             | El embudo (A4)para echar el café premolido está obstruido.                                                                             | Vacíe el embudo utilizando el pincel, como se describe en el apartado "12.8 Limpieza del embudo para la introducción del café premolido".                                                                                                                                                                                                                                                                                                                                                           |



|                                                         |    |                                                                      |                                                                                                                                                                                              |
|---------------------------------------------------------|----|----------------------------------------------------------------------|----------------------------------------------------------------------------------------------------------------------------------------------------------------------------------------------|
| INTRODUCIR GRUPO DE INFUSIÓN                            | DE | Después de la limpieza no se ha colocado el grupo de infusión (A19). | Introduzca el grupo de infusión como se describe en el apartado 12.9 "Limpieza del grupo de infusión".                                                                                       |
| ALARMA GENERAL                                          |    | El interior de la cafetera está muy sucio.                           | Limpie cuidadosamente la cafetera como se describe en el cap."13. Descalcificación". Si después de la limpieza, se muestra aún el mensaje, diríjase a un centro de asistencia.               |
| CIRCUITO VACÍO LLENAR CIRCUITO AGUA CALIENTE APRETAR OK |    | El circuito hidráulico está vacío                                    | Pulse <b>OK</b> (B1) y deje correr el agua del capuchinador (A8) hasta que el suministro sea regular. Si el problema persiste verifique que el depósito de agua (A20) está bien introducido. |
| CAMBIAR EL FILTRO                                       |    | Se ha agotado el filtro ablandador (C4).                             | Cambie el filtro o quítelo siguiendo las instrucciones del capítulo "15. Filtro ablandador (*solo en algunos modelos)                                                                        |

## 19. SOLUCIÓN DE LOS PROBLEMAS

A continuación, se enumeran algunos posibles funcionamientos incorrectos.

Si no puede resolverse el problema en el modo descrito, póngase en contacto con la asistencia técnica.

| PROBLEMA                                                                              | POSIBLE CAUSA                                                                                                  | SOLUCIÓN                                                                                                                                                                                                                                                                                                                                                          |
|---------------------------------------------------------------------------------------|----------------------------------------------------------------------------------------------------------------|-------------------------------------------------------------------------------------------------------------------------------------------------------------------------------------------------------------------------------------------------------------------------------------------------------------------------------------------------------------------|
| El café no está caliente.                                                             | Las tazas no se han precalentado.                                                                              | Caliente las tazas enjuagándolas con agua caliente (N.B: se puede utilizar la función agua caliente).                                                                                                                                                                                                                                                             |
|                                                                                       | Los circuitos internos de la máquina se han enfriado porque han transcurrido 2/3 minutos desde el último café. | Antes de preparar el café caliente el grupo de infusión con un enjuague (ver apartado "8.1 Enjuague").                                                                                                                                                                                                                                                            |
|                                                                                       | La temperatura programada del café es baja.                                                                    | Programe desde el menú una temperatura de café más alta (ver apartado 8.9 "Programación de la temperatura").                                                                                                                                                                                                                                                      |
| El café tiene poco cuerpo o poca crema.                                               | El café se ha molido demasiado grueso.                                                                         | Gire el botón de regulación de molienda (A23) una posición hacia el número 1, en sentido antihorario mientras el molinillo de café está funcionando (fig. 11) Gire el regulador en modo gradual hasta que el café salga correctamente. El efecto se nota solamente después de haber preparado 2 cafés (véase el apartado "9.4 Regulación del molinillo de café"). |
|                                                                                       | El café no es adecuado.                                                                                        | Use café para cafeteras de café expreso.                                                                                                                                                                                                                                                                                                                          |
| El café sale muy lentamente o goteando.                                               | El café se ha molido demasiado fino.                                                                           | Gire el botón de regulación de molienda (A5) una posición hacia el número 7, en sentido horario, mientras el molinillo de café está funcionando (fig. 11) Gire el regulador en modo gradual hasta que el café salga correctamente. El efecto se nota solamente después de haber preparado 2 cafés (véase el apartado "9.4 Regulación del molinillo de café").     |
| El café no sale por una o por ninguna de las boquillas del dispositivo de suministro. | Las boquillas del surtidor de café (A10) están obturadas.                                                      | Limpie las boquillas con un palillo de dientes (fig. 26).                                                                                                                                                                                                                                                                                                         |

|                                                 |                                                                                 |                                                                                                                                                                                            |
|-------------------------------------------------|---------------------------------------------------------------------------------|--------------------------------------------------------------------------------------------------------------------------------------------------------------------------------------------|
| El aparato no se enciende                       | La clavija no está conectada a la toma.                                         | Conecte la clavija a la toma.                                                                                                                                                              |
|                                                 | El interruptor general (A16) no está encendido.                                 | Apriete el interruptor general (fig.1).                                                                                                                                                    |
| El grupo de infusión no se puede extraer        | No se ha podido lograr el apagado de manera correcta.                           | Realizar el apagado apretando el botón  (ver cap. "7.. Apagado del aparato").                           |
| La leche montada tiene burbujas grandes         | La leche no está lo suficientemente fría o no es semidesnatada.                 | Utilice preferentemente leche desnatada o semidesnatada, y a temperatura del frigorífico (aproximadamente 5 °C). Si no se obtiene un buen resultado, intente cambiar la marca de la leche. |
| La leche no está emulsionada                    | El capuchinador (A8) está sucio.                                                | Limpie el capuchinador tal y como se describe en el apartado "10.2 Limpieza del capuchinador después del uso".                                                                             |
|                                                 | La abrazadera del capuchinador (A7) está en posición "HOT MILK".                | Empuje la abrazadera en posición "CAPPUCINO" (fig.15).                                                                                                                                     |
| Se interrumpe la salida de vapor durante el uso | Un dispositivo de seguridad interrumpe la salida de vapor al cabo de 3 minutos. | Espere unos minutos, a continuación active de nuevo la función vapor.                                                                                                                      |