

МАЗМУНЫ

1. НЕГІЗГІ ҚАУІПСІЗДІК ТУРАЛЫ ЕСКЕРТУЛЕР ..	295	9.7 Тартылған кофеден кофе жасау ..	303
2. ҚАУІПСІЗДІК ШАРАЛАРЫ	296	9.8 Кофе дәндерінен ДИППО+ кофесін жасау	303
2.1 Осы пайдалану нұсқаулығында пайдаланылған белгілер	296	9.9 ДИППО+ кофесінің мөлшерін реттеу	303
2.2 Пайдалану мақсаты	296	9.10 Кофе дәндерінен ЛОНГ кофесін жасау	303
2.3 Пайдалану нұсқаулығы	296	9.11 Ұнтақ кофеден ЛОНГ кофесін жасау	303
3. КІРІСПЕ	296	9.12 ЛОНГ кофесінің мөлшерін реттеу	304
3.1 Жақшадағы әріптер	296	10. КАППУЧИНО ЖӘНЕ ЫСТЫҚ СҮТ (КӨПІРШІТІЛГЕН) ЖАСАУ	304
3.2 Ақаулықтарды жою және жөндеу	296	10.1 Ыстық сүт жасау (көпіршіксіз) ..	304
4. СИПАТТАМА	297	10.2 Каппучино жасағышты пайдаланып болған соң тазалау	304
4.1 Құрылғының сипаттамасы	297	11. ЫСТЫҚ СУ ҚҰЮ	305
4.2 Сенсорлы экранның сипаттамасы ..	297	11.1 Автоматты түрде құйылатын судың мөлшерін өзгерту	305
4.3 Қосымша құралдардың сипаттамасы	297	12. ТАЗАЛАУ	305
5. ПАЙДАЛАНБАС БҰРЫН	297	12.1 Құрылғыны тазалау	305
5.1 Құрылғыны тексеру	297	12.2 Құрылғының ішкі айналымын тазалау	306
5.2 Құрылғыны орнату	297	12.3 Тартылған кофе ыдысын тазалау	306
5.3 Құрылғыны жалғау	298	12.4 Тамшы науасын және су жиналу науасын тазалау	306
5.4 Құрылғы параметрлерін орнату ..	298	12.5 Кофе құрылғысын ішін тазалау ..	306
6. ҚҰРЫЛҒЫНЫ ІСКЕ ҚОСУ	298	12.6 Су ыдысын тазалау	306
7. ҚҰРЫЛҒЫНЫ АЖЫРАТУ ҮШІН	299	12.7 Кофе шүмектерін тазалау	306
8. МӘЗІР ПАРАМЕТРЛЕРІ	299	12.8 Тартылған кофе воронкасын тазалау	307
8.1 Шаю	299	12.9 Демдеу торын тазалау	307
8.2 Қақ тазалау	299	13. ҚАҚ ТАЗАЛАУ	307
8.3 Сүзгіні орнату	299	14. СУ ҚАТТЫЛЫҒЫН ОРНАТУ	308
8.4 Сүзгіні ауыстыру (орнатылған болса)	299	14.1 Су қаттылығын өлшеу	308
8.5 Уақытты реттеу	299	14.2 Су қаттылығын орнату	309
8.6 Автоматты түрде бастау	299	15. СУ ЖҰМСАРТҚЫШ СҮЗГІ (*КЕЙБІР ҮЛГІЛЕРДЕ ҒАНА БАР)	309
8.7 Авто өшіру (күту режимі)	300	15.1 Сүзгіні орнату	309
8.8 Қуат үнемдеу	300	15.2 Сүзгіні ауыстыру	310
8.9 Температураны орнату	300	15.3 Сүзгіні шығару	310
8.10 Су қаттылығын орнату	300	16. ТЕХНИКАЛЫҚ ДЕРЕКТЕР	310
8.11 Тілді орнату	300	17. ТЕХНИКАЛЫҚ СИПАТТАМАЛАРЫ	311
8.12 Сигнал	301	18. КӨРСЕТИЛЕТІН ХАБАРЛАР	311
8.13 Әдепкі мәндер (қалпына келтіру)	301	19. АҚАУЛЫҚТАРДЫ ЖОЮ	313
8.14 Статистика функциясы	301		
9. КОФЕ ЖАСАУ	301		
9.1 Кофе дәмін таңдау	301		
9.2 Кеседегі кофе мөлшерін таңдау ..	301		
9.3 "Менің кофем" мөлшерін реттеу ..	302		
9.4 Кофе тартқышты реттеу	302		
9.5 Ыстығырақ кофе алу туралы кеңестер	302		
9.6 Кофе дәндерінен кофе жасау	302		

1. НЕГІЗГІ ҚАУІПСІЗДІК ТУРАЛЫ ЕСКЕРТУЛЕР

- Құрылғыларды қозғалу, сезу немесе ойлану мүмкіндіктері шектелген адамдарға немесе осы құрылғыға қатысты тәжірибесі немесе білімі жоқ адамдарға тек оларға ықтимал қауіп-қатерлер мен құрылғыны қауіпсіз жолмен пайдалану туралы нұсқау берілгенде және олар бақыланғанда ғана пайдалануға болады.
- Балалардың құрылғымен ойнамауы керек.
- Құрылғыны ешқашан суға батыру арқылы тазаламаңыз.
- Бұл тек үйде пайдалануға арналған құрылғы. Дүкендердегі, офистердегі және басқа жұмыс орталарындағы қызметкерлер тамақтанатын орындарда; фермаларда; қонақүйлердегі, мотельдердегі және басқа қонақ күту орталарындағы клиенттерге; төсек және таңғы ас беретін орталарда.
- Егер ашалы қосқыш немесе сым зақымданса, барлық қауіп-қатерлердің алдын алу үшін оны тек тұтынушыларды қолдау қызметтері ауыстыруы керек.

ТЕК ЕУРОПАЛЫҚ НАРЫҚҚА АРНАЛҒАН:

- Құрылғы қараусыз қалатын кезде және оны құрастыру, оның бөлшектерін шешу немесе тазалау алдында оны әрқашан розеткадан ажыратып жүріңіз.
- Бұл құрылғымен балалар ойнамаулары керек. Құрылғыны және оның сымын балалардан аулақ ұстаңыз.
- Құрылғыларды қозғалу, сезу немесе ойлану мүмкіндіктері шектелген адамдарға немесе осы құрылғыға қатысты тәжірибесі немесе білімі жоқ адамдарға тек оларға ықтимал қауіп-қатерлер мен құрылғыны қауіпсіз жолмен пайдалану туралы нұсқау берілгенде және олар бақыланғанда ғана пайдалануға болады.
- Балалардың құрылғымен ойнамауы керек.



Осы таңбамен белгіленген беттер пайдалану барысында ыстық болады (бұл таңба тек кейбір үлгілерде ғана бар).

2. ҚАУІПСІЗДІК ШАРАЛАРЫ

2.1 Осы пайдалану нұсқаулығында пайдаланылған белгілер

Маңызды ескертулер осы таңбалармен анықталады. Осы ескертулерді құрметтеу өте маңызды болып табылады.



Қауіпті!

Мұндай ескертуді елемей электр тогына түсу салдарынан өмірге қауіп төндіретін жарақатқа себеп болуы мүмкін.



Маңызды!

Мұндай ескертуді елемей жарақаттануға немесе құрылғыны зақымдауға себеп болуы мүмкін.



Күйіп қалу қауіпі бар!

Мұндай ескертуді елемей күйіп қалуға әкеп соқтырады.



Ескеріңіз:

Бұл таңба пайдаланушыға арналған маңызды кеңесті немесе ақпаратты білдіреді.



Қауіпті!

Бұл – электрлік құрылғы, сондықтан ол электр тогына түсуге себеп болуы мүмкін.

Сондықтан, осы қауіпсіздік туралы ескертулерді ұстануыңыз керек:

- Құрылғыны ылғал қолдарыңызбен немесе аяқтарыңызбен тұртпеңіз.
- Сымды ешқашан ылғал қолмен ұстамаңыз.
- Розетканың құрылғыны қажет кезде ажыратуға болатындай оңай қол жеткізетін жерде орналасқанына көз жеткізіңіз.
- Тек ашалы қосқыштан ұстап ажыратыңыз. Ешқашан сымнан ұстап тартпаңыз, себебі оны зақымдауыңыз мүмкін.
- Құрылғыны толық ажырату үшін, оны розеткадан ажыратуыңыз керек.
- Егер құрылғы ақаулы болса, оны жөндеуге тырыспаңыз. Оны өшіру үшін розеткадан ажыратыңыз және тұтынушыны қолдау қызметтерімен хабарласыңыз.
- Құрылғыны тазаламас бұрын, оны әрқашан розеткадан суырыңыз да, суытып қойыңыз.



Маңызды:

Барлық орам (пластик қалталар, полистирен көбігі) материалдарын балалардан аулақ ұстаңыз.



Күйіп қалу қауіпі бар!

Бұл құрылғы ыстық су шығарады және пайдалану барысында ол бу қалыптасуы мүмкін.

Су шашырандыларынан немесе ыстық будан абай болыңыз.

Құрылғы қолданып жатқан кезде, кесе текшесі (А6) өте ыстық болуы мүмкін.

2.2 Пайдалану мақсаты

Бұл құрылғы кофе және ыстық сусындар дайындауға арналған.

Кез келген басқа қолданыс дұрыс емес және қауіпті болып есептеледі. Өнім жасаушысы құрылғыны дұрыс пайдаланбаудан туындайтын зақым үшін жауапты емес.

2.3 Пайдалану нұсқаулығы

Құрылғыны пайдаланбас бұрын осы пайдалану нұсқаулығын мұқият оқып шығыңыз. Мұндай пайдалану нұсқауларын елемей күйіп қалуға немесе құрылғыны зақымдауға себеп болуы мүмкін. Өнім жасаушысы осы нұсқауды елемеден туындайтын зақым үшін жауапты болмайды.



Ескеріңіз:

Осы пайдалану нұсқаулығын сақтап қойыңыз. Егер құрылғы басқа адамдарға берілсе, оларды осы пайдалану нұсқаулығымен бірге беру керек.

3. КІРІСПЕ

Осы дәннен эспрессо және капучино жасау құрылғысын таңдағаныңызға рахмет.

Жаңа құрылғыңызды рахатыңызға пайдаланасыз деп үміттенеміз. Осы пайдалану нұсқаулығын оқып шығуға бірнеше минут бөліңіз. Бұл барлық қауіп-қатерлер мен құрылғының зақымдануының алдын алады.

3.1 Жақшадағы әріптер

Жақша ішіндегі әріптер 2-3-беттердегі "Құрылғы сипаттамасы" бөліміндегі шартты белгілерге сілтейді.

3.2 Ақаулықтарды жою және жөндеу

Проблемалар болған жағдайда, алдымен оларды "18. Көрсетілген хабарлар" және "19. Ақаулықтарды жою" бөлімдеріндегі кеңестерді оқып шығыңыз.

Егер проблема осылай шешілмесе және қосымша ақпарат талап етсеңіз, "Тұтынушыларды қолдау

қызметі” қосымша парағында берілген нөмірге қоңырау шалу арқылы тұтынушыны қолдау қызметімен хабарласыңыз.

Егер еліңіз берілген елдер тізімінен табылмаса, кепілдікте берілген нөмірге қоңырау шалыңыз. Егер жөндеу қажет болса, De'Longhi тұтынушыны қолдау қызметтерімен ғана хабарласыңыз. Мекенжайлар құрылғымен бірге берілген кепілдік куәлігінде берілген.

4. СИПАТТАМА

4.1 Құрылғының сипаттамасы



(3-бет - А)







- A1. Дәндер ыдысының қақпағы
- A2. Ұнтақ кофе воронкасының қақпағы
- A3. Дәндер ыдысы
- A4. Тартылған кофе воронкасы
- A5.  түйме: құрылғыны іске қосады және өшіреді (күту режимі)
- A6. Кесе текшесі
- A7. Капучино жасағыштың таңдау сақинасы
- A8. Капучино жасағыш
- A9. Капучино жасағыш қондырмасы
- A10. Кофе шүмектері (биіктігі реттеледі)
- A11. Су жиналатын науа
- A12. Кесе науасы
- A13. Тамшы науасындағы су деңгейінің көрсеткіші
- A14. Тамшы науасы
- A15. Тартылған кофе ыдысы
- A16. Негізгі қосқыш (ON/OFF (ҚОСУ/ӨШІРУ))
- A17. Қуат сымы
- A18. Демдеу торының қақпағы
- A19. Демдеу торы
- A20. Су ыдысы
- A21. Су жұмсартқыш сүзгінің корпусы
- A22. Су ыдысының қақпағы
- A23. Тартуды реттеу дөңгелегі

4.2 Сенсорлы экранның сипаттамасы

(2-бет - В)

Тақтадағы бірнеше белгішенің қос функциялары бар. Ол сипаттамада жақшалардың ішінде көрсетілген.

- V1.  белгішесі (Параметрлер мәзірінде болған кезде, мәзірден шығу үшін басыңыз)
- V2.  белгіше: параметрлер мәзірін ашуға не одан шығуға арналған
- V3. Дисплей
- V4.  белгішесі: кофе мөлшерін таңдауға арналған (параметрлер мәзірінде болған кезде, мәзір бойынша жылжу үшін басыңыз)

- V5.  дәм таңдау белгішесі: кофе дәмін таңдауға арналған (параметрлер мәзірінде болған кезде, мәзір бойынша жылжу үшін басыңыз)
- V6.  белгішесі: көрсетілген параметрлермен 2 кесе кофе жасауға арналған
- V7.  белгішесі: көрсетілген параметрлермен 1 кесе кофе жасауға арналған
- V8.  белгішесі: ЛОНГ кофесін жасауға арналған
- V9.  белгішесі: ДИППО+ кофесін жасауға арналған
- V10.  белгішесі: ыстық су ағызуға арналған
- V11.  бу шығаруға арналған белгіше

4.3 Қосымша құралдардың сипаттамасы

(2-бет - С)

- C1. "Жалпы қаттылықты тексеру" көрсеткішінің қағазы
- C2. Ұнтақ кофе өлшеуіші
- C3. Қақ тазартқыш
- C4. Су жұмсартқыш сүзгі (*кейбір үлгілерде ғана бар)
- C5. Тазалау щеткасы

5. ПАЙДАЛАНБАС БҰРЫН

5.1 Құрылғыны тексеру

Орамды ашқан соң, құрылғы бөлшектерінің түгелдігін, зақымданбаған және барлық керек-жарақтардың болуын тексеріңіз. Егер құрылғының зақымданғаны көрініп тұрса, оны пайдаланбаңыз. De'Longhi тұтынушыларды қолдау қызметтерімен хабарласыңыз.

5.2 Құрылғыны орнату

 **Маңызды!**

Құрылғыны орнатқан кезде, мына қауіпсіздік туралы ескертулерге назар аударуыңыз керек:

- Бұл құрылғы қызады. Құрылғыны пайдаланылатын жерге орналастырған соң, құрылғының беттері мен бүйірдегі және арттағы қабырға арасына 3 см, ал кофе жасағыштың үстіне 15 см бос орын қалдырыңыз.
- Кофе құрылғысына кірген су оны зақымдауы мүмкін. Құрылғыны шүмектерге немесе раковиналарға жақын қоймаңыз.
- Құрылғыдағы су қатып қалса, ол зақымдануы мүмкін.

Бұл құрылғыны температурасы нөлден төмен түсуі мүмкін бөлмеге орнатпаңыз.

- Сымды қыры өткір немесе беті ыстық заттарға тимейтіндей етіп жүргізіңіз (мысалы, электрлік ыстық плиталар).

5.3 Құрылғыны жалғау



Маңызды!

Розетка қуаты кернеуінің құрылғы астындағы мәліметтер тақтасында көрсетілген кернеуге сәйкестігін тексеріңіз.

Құрылғыны тек жерге тиімді жолмен тұйықталған және ток қуаты кемінде 10 А болатын розеткаға қосыңыз.

Егер розетка қуаты құрылғыдағы қуатқа сай болмаса, тиісті розетка түрін білікті маманға ауыстыртыңыз.

5.4 Құрылғы параметрлерін орнату





Ескеріңіз:

- Құрылғыны зауытта тексерген кезде кофе пайдаланылды, сондықтан, кофе тартқышта кофе іздері қалса, бұл – қалыпты нәрсе. Дегенмен, бұл құрылғының жаңа екеніне кепілдік беріледі.
- Судың қаттылығын мына бөліміндегі нұсқауларға жүгіне отырып, тез арада реттеңіз: "14. Су қаттылығын реттеу" бөлімінен көріңіз.

1. Құрылғыны розеткаға қосыңыз және құрылғының артындағы негізгі қосқыштың (A16) іске қосылғанын тексеріңіз (1-сурет).

2. Су ыдысын (A20) шығарыңыз (2-сурет), қақпақты (A22) (3-сурет) ашыңыз, MAX жолағына дейін таза сумен толтырып, қақпақты қайта жауып, ыдысты құрылғыға қайта салыңыз.

Алдымен  (B4) немесе  (B5) түймесімен алға не артқа жылжу немесе тілдер дисплейде (B3) 3 секунд сайын жылжуын күту арқылы тілді таңдауыңыз керек:

3. "English" (Ағылшын) жазуы пайда болған кезде, ОК белгішесін (B1) (4-сурет) дисплейде "English set" (Ағылшын тілі таңдалды) жазуы шыққанша бірнеше секунд басып тұрыңыз.

Құрылғы дисплейінде көрсетілген мына нұсқауларды орындаңыз:

4. "HOT WATER, Press OK" (Ыстық су. ОК басыңыз): сыйымдылығы кемінде 100 мл болатын

ыдысты капучино жасағыш (A8) астына қойыңыз (5-сурет).

5. Растау үшін ОК белгішесін басыңыз (4-сурет). Бұл құрылғы суды шүмектен автоматты түрде ағызады және тоқтатады.

Кофе жасау құрылғысы енді әдеттегідей пайдалануға дайын.



Ескеріңіз:

- Құрылғыны бірінші рет пайдаланған кезде, ол қанағаттанарлық нәтижені 4-5 кесе кофе жасағаннан кейін береді.
- Кофенің рахатын одан бетер күшейту және құрылғының тиімділігін жақсарту үшін, біз келесі бөлімінде сипатталғандай, су жұмсартқыш сүзгіні (C4) орнатуды ұсынамыз: "15. Су жұмсартқыш сүзгі (*кейбір үлгілерде ғана бар)". Егер сіздегі үлгі сүзгімен келмесе, оны De'Longhi тұтынушыларды қолдау орталығынан талап ете аласыз.

6. ҚҰРЫЛҒЫНЫ ІСКЕ ҚОСУ

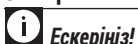

Ескеріңіз!

- Құрылғыны іске қоспас бұрын, негізгі қосқыштың (A16) қосылғанын тексеріңіз (1-сурет).
- Құрылғы іске қосылған сайын, ол кедергі жасауға болмайтын алдын ала қыздыру және шаю циклін автоматты түрде орындайды. Құрылғы тек осы цикл аяқталған соң ғана пайдалануға дайын болады.



Күйіп қалу қаупі бар!

Шаю барысында кофе шүмегінен (A10) шамалы су шығады және тамшы науасына (A14) жиналады. Су шашырандыларынан абай болыңыз.

- Құрылғыны іске қосу үшін  түймесін (A5) (6-сурет) басыңыз. Дисплейде "Heating up, Please wait (Қызуда, күте тұрыңыз)" хабары көрсетіледі (B3).

Қызып болған соң, хабар "Rinsing" (Шаю) хабарына ауысады. Ыстық су айналымының әсерінен су қайнату бөлігімен қоса, бұл ішкі ағын түтіктерін де қыздырады.

Кофенің дәмі мен мөлшерін көрсететін хабар пайда болған кезде құрылғының тиісті температурада болғаны.

7. ҚҰРЫЛҒЫНЫ АЖЫРАТУ ҮШІН

Құрылғы кофе жасау үшін пайдаланылғаннан кейін кез келген уақытта ол автоматты шаю процесін орындайды.



Күйіп қалу қаупі бар!

Шаю барысында кофе шүмектерінен (A10) аздап ыстық су шығады және төмендегі тамшы науасына жиналады. Су шашырандыларынан абай болыңыз.

- Құрылғыны өшіру үшін  түймесін (A10) (6-сурет) басыңыз.
- Құрылғы шаю циклін орындайды, сосын дисплейде "Turning off Please wait... (Өшірілуде... Күтіңіз)" хабары көрсетіледі де (B3), құрылғы ажыратылады (күту режимі).



Ескеріңіз!

Құрылғыны біраз уақыт бойы пайдаланбайтын босаңыз, розеткадан ажыратыңыз:

- алдымен құрылғыны  түймесін (6-сурет) басу арқылы өшіріңіз;
- құрылғының бүйіріндегі негізгі қосқышты (A16) басыңыз (1-сурет).



Маңызды!

Құрылғы іске қосулы болған кезде негізгі қосқышты ешқашан баспаңыз.



8. МӘЗІР ПАРАМЕТРЛЕРІ

8.1 Шаю

Бұл функцияны кофе шүмектерінен (A10) және құрылғының ішкі айналымын тазалау және қыздыру үшін пайдаланыңыз.

Сыйымдылығы кемінде 100 мл болатын ыдысты кофе шүмегі астына қойыңыз.

Бұл функцияны іске қосу үшін, мына әрекеттерді орындаңыз:

1. Мәзірге кіру үшін  белгішесін (B2) басыңыз.
2.  (B4) немесе  (B5) (7-сурет) түймесін "Rinsing" (Шаю) жазуы дисплейде (B3) пайда болғанша басыңыз.
3. Құптау үшін **OK** белгішесін (B1) (4-сурет) басыңыз, "Soft firm?" (Растау керек пе?) көрінеді.



Маңызды! Күйіп қалу қаупі бар.

Ыстық су құю барысында құрылғыны қараусыз қалдырмаңыз.

4. **OK** белгішесін басыңыз: бірнеше секундтан соң, кофе шүмектерінен ыстық су ағады, олар құрылғының ішкі айналымын тазалайды және қыздырады.



Ескеріңіз!

- Құюды кез келген уақытта тоқтату үшін, кез келген белгішені басыңыз.
- Егер құрылғы 3-4 күн бойы пайдаланылмаған болса, қайта іске қосылған кезде, оны пайдаланбас бұрын 2/3 рет шаюды қатаң ұсынамыз.

8.2 Қақ тазалау

Қақ тазалау туралы нұсқауларды "13. Қақ тазалау" бөлімінен көріңіз.

8.3 Сүзгіні орнату







Сүзгіні орнату әдісі туралы нұсқауларды "15. Су жұмсартқыш сүзгі (*кейбір үлгілерде ғана бар)".

8.4 Сүзгіні ауыстыру (орнатылған болса)

Сүзгіні орнату әдісі туралы нұсқауларды "15.2 Сүзгіні ауыстыру" бөлімінен көріңіз.

8.5 Уақытты реттеу

Дисплейдегі (B3) уақытты реттеу үшін, мына әрекетті орындаңыз:

1. Мәзірге кіру үшін  белгішесін (B2) басыңыз.
2.  (B4) немесе  (B5) түймесін (7-сурет) "Adjust time" (Уақытты реттеу) көрінгенше басыңыз.
3. **OK** белгішесін (B1) (4-сурет) басыңыз. Дисплейде сағат жыпылықтайды.
4. Сағатты өзгерту үшін  немесе  түймесін басыңыз.
5. Растау үшін **OK** белгішесін басыңыз. Минут жыпылықтайды.
6. Минутты өзгерту үшін  немесе  түймесін басыңыз.
7. Растау үшін **OK** белгішесін басыңыз.

Бұл уақытты орнатады. Мәзірден шығу үшін  белгішесін басыңыз.

8.6 Автоматты түрде бастау

Кофені қалаған уақытта дереу жасау мақсатында құрылғыны белгілі бір уақытта (мысалы, таңертең) дайын болатындай ету үшін авто бастау уақытын орната аласыз.



Ескеріңіз!

Осы функцияны іске қосу үшін, уақыт дұрыс орнатылған болуы керек.

Авто бастау функциясын іске қосу үшін, мына әрекеттерді орындаңыз:

1. Мәзірге кіру үшін белгішесін (B2) басыңыз.
2. (B4) немесе (B5) (7-сурет) түймесін "Auto-start" (Авто бастау) жазуы дисплейде (B3) пайда болғанша басыңыз.
3. **OK** белгішесін (B1) (4-сурет) басыңыз. Enable? (Қосылсын ба?) сұрағы көрсетіледі.
4. Растау үшін **OK** белгішесін басыңыз.
5. Сағатты таңдау үшін немесе түймесін басыңыз.
6. Растау үшін **OK** белгішесін басыңыз.
7. Минутты өзгерту үшін немесе түймесін басыңыз.
8. Растау үшін **OK** белгішесін басыңыз.
9. Мәзірден шығу үшін белгішесін басыңыз.

Уақыт расталған соң, авто бастау функциясының іске қосылғаны уақытпен бірге белгісі уақытпен бірге көрінеді.

Бұл функцияны ажырату үшін:

1. Мәзірден авто бастау тармағын таңдаңыз.
2. **OK** белгішесін басыңыз. Disable? (Ажыратылсын ба?) сұрағы көрсетіледі.
3. Растау үшін **OK** белгішесін басыңыз.

белгісі одан әрі көрсетілмейді.

8.7 Авто өшіру (күту режимі)

Авто өшіру уақытын құрылғы 15 не 30 минуттан немесе 1, 2 немесе 3 сағаттан кейін өшірілетін етіп өзгертуге болады.

Авто өшіру функциясын бағдарламалау үшін, мына әрекеттерді орындаңыз:

1. Мәзірге кіру үшін белгішесін (B2) басыңыз.
2. (B4) немесе (B5) (7-сурет) түймесін "Auto-off" (Авто өшіру) жазуы дисплейде (B3) пайда болғанша басыңыз.
3. **OK** белгішесін (B1) (4-сурет) басыңыз.
4. немесе түймесін қажетті жұмыс істеу уақыты (15 немесе 30 минут немесе 1, 2 не 3 сағат) көрсетілгенше басыңыз.
5. Растау үшін **OK** белгішесін басыңыз.
6. Мәзірден шығу үшін белгішесін басыңыз.

Авто өшіру енді бағдарламаланды.

8.8 Қуат үнемдеу

Бұл функцияны қуат үнемдеу мүмкіндігін қосу немесе өшіру үшін пайдаланыңыз. Бұл функция іске қосылған кезде, Еуропалық ережелерге сай қуат тұтынуды мөлшері азаяды.

Қуат үнемдеу мүмкіндігін ажырату (немесе іске қосу) үшін, мыналарды орындаңыз:

1. Мәзірге кіру үшін белгішесін (B2) басыңыз.
 2. (B4) немесе (B5) (7-сурет) түймесін "Energy Saving" (Қуат үнемдеу) жазуы дисплейде (B3) пайда болғанша басыңыз.
 3. **OK** белгішесін (B1) (4-сурет) басыңыз. Disable? (Ажыратылсын ба?) хабары көрсетіледі (немесе функция ажыратылған болса Enable? (Іске қосылсын ба?) хабары көрсетіледі).
 4. Қуат үнемдеу режимін өшіру (немесе іске қосу) үшін **OK** белгішесін басыңыз.
 5. Мәзірден шығу үшін белгішесін басыңыз.
- Бұл функция іске қосылған болған кезде құрылғы біраз уақыт бойы пайдаланылмаса, Energy saving (Қуат үнемдеу) хабары көрсетіледі.

Ескеріңіз!

- Қуат үнемдеу режимінде болған кезде, бірінші кофе құйылғанша бірнеше секунд өтуі мүмкін, себебі құрылғы қайта қызуы керек.
- Кез келген сусынды дайындау мақсатында қуат үнемдеу режимінен шығу үшін кез келген белгішені басып, жасағыңыз келген сусынға қатысты белгішені басыңыз.

8.9 Температураны орнату

Кофе жасау үшін пайдаланылатын судың температурасын өзгерту үшін, мыналарды орындаңыз:

1. Мәзірге кіру үшін белгішесін (B2) басыңыз.
2. (B4) немесе (B5) түймесін (7-сурет) дисплейде "Set temperature" (Температураны орнату) хабары көрінгенше басыңыз (B3).
3. **OK** белгішесін (B1) (4-сурет) басыңыз.
4. Қалаған температура көрінгенше немесе түймесін басыңыз (●=төмен; ●●●●=максимум).
5. Растау үшін **OK** белгішесін басыңыз.
6. Мәзірден шығу үшін белгішесін басыңыз.





8.10 Су қаттылығын орнату

Су қаттылығын орнату туралы нұсқауларды "14. Су қаттылығын реттеу" бөлімінен көріңіз.

8.11 Тілді орнату





Дисплей (B3) тілін өзгерту үшін, мына әрекетті орындаңыз:

1. Мәзірге кіру үшін белгішесін (B2) басыңыз.

2.  (B4) немесе  (B5) түймесін (7-сурет) Set temperature (Температураны орнату) хабары көрінгенше басыңыз.
3. **OK** белгішесін (B1) (4-сурет) басыңыз.
4.  немесе  түймесін қажетті тіл көрінгенше басыңыз.
5. Растау үшін **OK** белгішесін басыңыз.
6. Орнатылған тілді растайтын хабар көрінеді.
7. Мәзірден шығу үшін  белгішесін басыңыз.

8.12 Сигнал



Бұл құрылғы белгішесі/түймесі басылған сайын немесе керек-жарақ енгізілген немесе шығарылған немесе есік ашылған/жабылған сайын құрылғыдан шығатын дыбысты іске қосады немесе ажыратады. Сигналды ажырату немесе іске қосу үшін, мыналарды орындаңыз:

1. Мәзірге кіру үшін  белгішесін (B2) басыңыз.
2.  (B4) немесе  (B5) (7-сурет) түймесін "Beep" (Дыбысты сигнал) жазуы дисплейде (B3) пайда болғанша басыңыз.
3. **OK** белгішесін (4-сурет) басыңыз. Disable? (Ажыратылсын ба?) хабары көрсетіледі (немесе функция ажыратылған болса Enable? (Іске қосылсын ба?) хабары көрсетіледі).
4. Дыбысты сигналды іске қосу немесе ажырату үшін **OK** белгішесін басыңыз.
5. Мәзірден шығу үшін  белгішесін басыңыз.

8.13 Әдепкі мәндер (қалпына келтіру)

Бұл барлық мәзір параметрлері мен бағдарламаланған мөлшерлерді әдепкі мәндерге қалпына келтіреді (орнатылған күйінде қалатын тілден басқа).





Әдепкі мәндерді қалпына келтіру үшін, мына әрекеттерді орындаңыз:

1. Мәзірге кіру үшін  белгішесін (B2) басыңыз.
2.  (B4) немесе  (B5) (7-сурет) түймесін "Default values" (Әдепкі мәндер) жазуы дисплейде (B3) пайда болғанша басыңыз.
3. **OK** белгішесін (B1) (4-сурет) басыңыз.
4. Confirm? (Растау керек пе?) хабары көрсетіледі.
5. Растау және шығу үшін **OK** белгішесін басыңыз.

8.14 Статистика функциясы

Бұл құрылғыға қатысты статистиканы көрсетеді. Статистикаларды көрсету үшін, мына әрекеттерді орындаңыз:

1. Мәзірге кіру үшін  белгішесін (B2) басыңыз.

2.  (B4) немесе  (B5) (7-сурет) түймесін "Statistics" (Статистика) жазуы дисплейде (B3) пайда болғанша басыңыз.
3. **OK** белгішесін (B1) (4-сурет) басыңыз.
4.  немесе  түймесін басу арқылы мынаны орындай аласыз:
 - қанша кофе жасалды;
 - жалпы құйылған су мөлшері;
 - құрылғы қағы қанша рет тазаланды;
 - су жұмсартқыш сүзгінің қанша рет ауыстырылғаны.
5. Мәзірден шығу үшін  белгішесін екі рет басыңыз.

9. КОФЕ ЖАСАУ

9.1 Кофе дәмін таңдау

Құрылғы әдепкіде дәмі қалыпты кофе жасау параметріне орнатылады. Сіз мына дәмдердің бірін таңдай аласыз:

өте жұмсақ дәм

жұмсақ дәм

қалыпты дәм

қою дәм

өте қою дәм

Дәмді өзгерту үшін  белгішесін (B5) (8-сурет) дисплейдегі (B3) қажетті дәм көрсетілгенше қайталап басыңыз.



9.2 Кеседегі кофе мөлшерін таңдау

Құрылғы әдепкіде қалыпты мөлшердегі кофені жасау параметріне орнатылады. Кофе мөлшерін таңдау үшін,  белгішесін (B4) (9-сурет) қажетті кофе мөлшеріне қатысты хабар дисплейде (B3) көрсетілгенше бұраңыз:

Таңдалған кофе	Quantità in tazza (ml)
МЕНИҢ КОФЕМ	Бағдарламаланады: ≈20 және ≈180 аралығында
ҚЫСҚА	≈40
ҚАЛЫПТЫ	≈60
ҰЗЫН	≈90
ҚОСЫМША ҰЗЫН	≈120

9.3 "Менің кофем" мөлшерін реттеу

Құрылғы әдепкі параметр бойынша шамамен 30 мл "Менің кофем" кофесін құю режиміне орнатылады. Осы мөлшерді өзгерту үшін, мына әрекеттерді орындаңыз:

1. Кофе шүмегінің астына бір кесе қойыңыз (A10) (10-сурет).
2.  белгішесін (B4) (9-сурет) "MY COFFEE" (Менің кофем) хабары көрінгенше бұраңыз.
3.  белгішесін (B7) "1 MY COFFEE Program quantity" (1 Менің кофем бағдарламасының мөлшері) хабары дисплейде көрінгенше (B3) және кофе құйыла бастағанша басыңыз. Белгішені босатыңыз.
4. Кеседегі кофе қажетті деңгейге жеткен соң,  белгішесін қайта басыңыз.

Кеседегі орнатылған кофе мөлшері бағдарламаланды.

9.4 Кофе тартқышты реттеу

Кофе тартқыш әдепкі параметр бойынша кофені дұрыс дайындайтындай етіп орнатылады және оны реттеудің қажеті жоқ.

Дегенмен, алғашқы бірнеше кесе кофені жасағаннан кейін кофенің өте әлсіз және кілегейлі емес екендігі немесе оның өте жай құйылатыны байқалса (тамшылап тұрса), оны тартуды реттеу дөңгелегін (A23) (11-сурет) реттеу арқылы түзетуге болады.



Ескеріңіз!

Тартуды реттеу дөңгелегін тек кофе тартқыш жұмыс істеп тұрған кезде ғана бұрау керек.



Егер кофе өте баяу құйылса немесе мүлдем құйылмаса, дөңгелекті сағат тілі бағытымен "7" санына қарай бір рет "сырт" еткізіп бұраңыз.

Толық кілегейлі кофе жасау үшін, сағат тілі бағытына қарсы

1 санына қарай бір рет "сырт" еткізіп бұраңыз (бір бұрағанда бір реттен артық "сырт" еткізіп бұрамаңыз, әйтпесе кофе тамшылап құйылуы мүмкін).

Бұл реттеулердің нәтижесі тек 2 кесе кофе жасалғаннан кейін ғана байқалады. Егер бұл реттеу қажетті нәтижені бермесе, дөңгелекті тағы бір рет "сырт" еткізіңіз.

9.5 Ыстығырақ кофе алу туралы кеңестер

Кофе ыстық болуы үшін, мыналарды орындауыңыз керек:



- шаю циклін параметрлер мәзірінде "Rinsing" (Шаю) функциясын таңдау арқылы орындау ("8.1 Шаю" бөлімінен қараңыз).
- кеселерді ыстық сумен жылытыңыз ("11. Ыстық су құю" бөлімін қараңыз).
- параметрлер мәзірінде кофе температурасын арттыру ("8.9 Температураны орнату" бөлімін қараңыз).

9.6 Кофе дәндерінен кофе жасау





Маңызды!

Ешқашан карамельденген немесе қант қосылған кофе дәндерін пайдаланбаңыз, себебі олар кофе тартқышқа жабысып, оны пайдалануға жарамайтын етуі мүмкін.

1. Контейнерді кофе дәндерімен (A3) (12-сурет) толтырыңыз.
2. Кофе шүмектерінің астына (A10) орналастырыңыз:
 - 1 кесе кофе жасағыңыз келсе, 1 кесе қойыңыз (10-сурет);
 - 2 кесе кофе жасағыңыз келсе, 2 кесе қойыңыз (13-сурет).
3. Шүмектерді кеселерге қарай мүмкіндігінше төмендетіңіз. Кілегейлі кофе осылай жасалады (14-сурет).
4. Қажетті кофелер санына қатысты белгішені басыңыз (B7 - 1 кесе  немесе B6 - 2 кесе ).
5. Дайындау басталады. Дисплейінде таңдалған кофе мөлшері кофе дайындау барысында бірте-бірте толатын прогресс жолағымен бірге көрсетіледі.



Ескеріңіз:

- Құрылғы кофе жасап жатқан кезде, құюды кез келген уақытта кез келген белгішені басу арқылы тоқтатуға болады.
- Құйылып болған соң кеседегі кофе мөлшерін көбейту үшін, кофе белгішелерінің бірін ( немесе ) 3 секунд ішінде бассаңыз болғаны.

Кофе жасалған соң, құрылғы келесі сусынды жасауға дайын болады



Маңызды!

- Құрылғыны пайдалану барысында әр түрлі хабарлар көрсетілуі мүмкін (fill tank (ыдысты толтырыңыз), empty grounds container (ұнтақ кофе ыдысын босатыңыз), т.б.). Олардың

мағыналары "18. Көрсетілетін хабарлар" бөлімінде түсіндірілген.

- Кофені ыстық етіп жасау туралы ақпаратты "9.5 Ыстығырақ кофе алу туралы кеңестер" бөлімінен көріңіз.
- Егер кофе тамшылап құйылса, тым сұйық болса және жеткілікті деңгейде кілегейлі болмаса немесе тым салқын болса, "19. Ақаулықтарды жою" бөліміндегі Ақаулықтарды жою" бөлімдеріндегі кеңестерді оқып шығыңыз.

9.7 Тартылған кофеден кофе жасау





Маңызды!

- Ұнтақ кофе воронкасына (A4) ешқашан кофе дәндерін салмаңыз, себебі олар құрылғыны бұзуы мүмкін.
- Құрылғы өшірулі кезде ешқашан ұнтақ кофені салмаңыз, әйтпесе ол құрылғының қуыс-қуыстарына таралып, оны былғауы мүмкін. Бұл құрылғыны зақымдауы мүмкін.
- Ешқашан 1 деңгейлі мөлшерден (C2) артық пайдаланбаңыз, әйтпесе ол кофе құрылғысының ішін былғауы немесе воронканы бітеп тастауы мүмкін.



Ескеріңіз!

Ұнтақ кофені пайдаланған кезде, сіз бір уақытта тек бір кофе жасай аласыз.

1. Дисплейде (B3) "Pre-ground" (Тартылған) көрсетілмейінше түймесін  (B4) (8-сурет) қайталап (B4) басыңыз.
2. Ұнтақ кофе воронкасының қақпағын (A2) ашыңыз.
3. Воронканың бітеліп қалмағанына көз жеткізіп, бір деңгей мөлшеріндегі ұнтақ кофені салыңыз.
4. Кофе шүмегінің астына бір кесе қойыңыз (A10) (10-сурет).
5. 1 кесе кофе белгішесін  (B7) басыңыз.
6. Дайындау басталады. Таңдалған кофе мөлшері кофе дайындау барысында бірте-бірте толатын прогресс жолағымен бірге көрсетіледі.



Ескеріңіз!



Егер "Қуат үнемдеу" режимі белсенді болса, бірінші кофе құйылмас бұрын бірнеше секунд күту керек болуы мүмкін.

9.8 Кофе дәндерінен ДИППО+ кофесін жасау

Құрылғыны дайындау үшін "9.6 Кофе дәндерінен кофе жасау" бөліміндегі нұсқауларды орындап,  белгішесін (B9) басыңыз.

9.9 ДИППО+ кофесінің мөлшерін реттеу

Құрылғы әдепкі параметр бойынша шамамен 120 мл «ДИППО+» кофесін құю режиміне орнатылады. Осы параметрлерді өзгерту үшін, мына әрекеттерді орындаңыз:

1. Кофе шүмектерінің астына жеткілікті үлкен кесені немесе шыныаяқты қойыңыз (A10) (10-сурет);
2.  белгішесін (B9) "Program quantity" (Бағдарлама мөлшері) көрінгенше басып тұрыңыз;
3.  белгішесін босатыңыз. Құрылғы кофе құюды бастайды;
4. Кеседегі кофе қажетті деңгейге жеткен соң,  белгішесін қайта басыңыз.

Кеседегі орнатылған кофе мөлшері бағдарламаланды.



Ескеріңіз!

Ең кемі – 80 мл мөлшерді бағдарламалай аласыз.

Ең көбі – 160 мл мөлшерді бағдарламалай аласыз.

9.10 Кофе дәндерінен ЛОНГ кофесін жасау



Құрылғыны дайындау үшін "9.6 Кофе дәндерінен кофе жасау" бөліміндегі нұсқауларды орындап,  белгішесін (B8) басыңыз.

9.11 Ұнтақ кофеден ЛОНГ кофесін жасау

1. "9.7 Тартылған кофе дәндерінен кофе жасау" бөлімінің 1, 2, 3 және 4 тарауларындағы нұсқауларға сүйене отырып,  белгішесін (B8) басыңыз.
2. Құрылғы кофе жасауды бастайды және прогресс жолағын көрсетеді. Дайындау процесінің ортасында "ADD pre-ground coffee, Press OK" (ҰНТАҚ КОФЕ САЛЫҢЫЗ, ОК түймесін басыңыз) хабары көрінеді.
3. Ұнтақ кофенің бір деңгейдегі мөлшерін (C2) салып, ОК түймесін (B1) (4-сурет) басыңыз.
4. Дайындау жалғасады және құрылғы дайындау барысында бірте-бірте толатын прогресс жолағын көрсетеді.

9.12 ЛОНГ кофесінің мөлшерін реттеу

Құрылғы әделкі параметр бойынша шамамен 200 мл «ЛОНГ» кофесін құю режиміне орнатылады. Осы параметрлерді өзгерту үшін, мына әрекеттерді орындаңыз:

1. Кофе шүмектерінің астына жеткілікті үлкен кесені немесе шыныаяқты қойыңыз (A10) (10-сурет).
2.  белгішесін (B8) “Program quantity” (Бағдарлама мөлшері) көрінгенше басып тұрыңыз.
3.  белгішесін босатыңыз. Құрылғы кофе құюды бастайды;
4. Кеседегі кофе қажетті деңгейге жеткен соң,  белгішесін қайта басыңыз.

Кеседегі орнатылған кофе мөлшері бағдарламаланды.



Ескеріңіз!

Егер бағдарлама ұнтақ кофені пайдаланса, құрылғы сізден екінші деңгей өлшеміндегі кофені қосуды сұрайды.

10. КАППУЧИНО ЖӘНЕ ЫСТЫҚ СҮТ (КӨПІРШІТІЛГЕН) ЖАСАУ



Күйіп қалу қаупі бар!

Дайындау барысында бу шығады. Күйіп қалудан сақ болыңыз.



1. Каппучино жасаған кезде, кофені үлкен кесеге жасаңыз.
2. Ыдысқа (мүмкін болса, күйіп қалудан сақ болу үшін сабы бар ыдысты пайдаланыңыз) әрбір капучино үшін шамамен 100 грамнан сүт құйыңыз. Ыдысты таңдаған кезде сүттің көлемі екі немесе үш есе көбейетінін ескеріңіз.



Ескеріңіз:

Қоюлау көпіршікке қол жеткізу үшін, тоңазытқыш температурасында (шамамен 5°C) сақталған шайқалған немесе жартылай шайқалған сүтті пайдаланыңыз. Көпіршігі нашар немесе көбіктері үлкен сүт болмас үшін, капучино жасағышты (A8) әрқашан төмендегі бөлімде сипатталғандай етіп тазалаңыз: "6. Қондырманы орнына салыңыз, таңдау сақинасын төмен қарай жылжытыңыз және капучино жасағышты сағат тілінің бағытына

бұрау және орнына түскенше жоғары итеру арқылы қондырмаға қайта салыңыз (21-сурет)".

3. Каппучино құрылғысын таңдау сақинасының (A7) CAPPUCCINO бағытына төмен орналаспағанына көз жеткізіңіз (15-сурет).
4. Кез келген көлемдегі ыдысты сыйғызу үшін капучино жасағышты аздап бұрауға болады (16-сурет).
5. Каппучино жасағышты сүт ыдысына батырыңыз. Қара сақинаны ешқашан батырмаңыз.
6.  белгішесін (B11) басыңыз. Дисплейде (B3) “STEAM” (Бу) хабары пайда болады.
7. Бірнеше секундтан соң капучино жасағыштан бу шығып, кофеге кілегейлі көбік түрін және үлкенірек көлем береді.
8. Кілегейлі көпіршік жаса үшін ыдысты жайлап қана жоғары қарай ырғап жылжытыңыз. (Буды бір басқанда 3 минуттан артық құйып тұруға болмайды).
9. Қажетті температураға жеткен кезде, буды  белгішесін қайта басы арқылы тоқтатыңыз.



Күйіп қалу қаупі бар!

Қайнап жатқан сүттің шашырауынан күйіп қалуға жол бермес үшін, көпіршікті сүті бар ыдысты алмас бұрын буды тоқтатыңыз.

10. Сүт көпіршігін бұған дейін дайындалған кофеге қосыңыз. Каппучино дайын. Дәмді тәттілендіріңіз және қажет болса көпіршітілген сүтке шамалы какао ұнтағын себіңіз.



Ескеріңіз!

Егер «Қуат үнемдеу» режимі белсенді болса, бу шығарылмас бұрын бірнеше секунд күту керек болуы мүмкін.

10.1 Ыстық сүт жасау (көпіршіксіз)

Ыстық сүтті көпіршіксіз жасау үшін, жоғарыдағы бөлімде сипатталғандай әдіспен жалғастырыңыз, капучино жасағыштағы таңдау сақинасының (A7) жоғарыдағы HOT MILK (ЫСТЫҚ СҮТ) бағытына орнатылғанына көз жеткізіңіз.

10.2 Каппучино жасағышты пайдаланып болған соң тазалау

Сүт қалдықтарының жиналуына және бітеліп қалуға жол бермес үшін, капучино жасағышты (A8) әрбір қолданыстан кейін тазалап отырыңыз.

Күйіп қалу қаупі бар!

Капучино жасағышты тазалап жатқан кезде шүмектен шамалы ыстық су ағады. Су шашырандыларынан абай болыңыз.

1.  белгішесін (B10) басу арқылы шамалы су ағызыңыз. Ыстық су ағынын тоқтату үшін осы белгішені тағы да басыңыз.
2. Капучино жасағыш суығанша бірнеше минут күтіңіз. Капучино жасағышты алу үшін оны төмен бұрап алыңыз (17-сурет).
3. Капучино/ыстық сүт сақинасын жоғарыға жылжытыңыз (18-сурет).
4. Қондырманы төмен (A9) қарай шығарыңыз (19-сурет).
5. 20-суреттегі көрсеткімен көрсетілген екі тесіктің бітелмегенін тексеріңіз. Қажет болса, инемен тазартыңыз.
6. Қондырманы орнына салыңыз, таңдау сақинасын төмен қарай жылжытыңыз және капучино жасағышты сағат тілінің бағытына бұрау және орнына түскенше жоғары итеру арқылы қондырмаға қайта салыңыз (21-сурет).



11. ЫСТЫҚ СУ ҚҰЮ

Маңызды! Күйіп қалу қаупі бар.

Ыстық су құю барысында құрылғыны қараусыз қалдырмаңыз.

Ескеріңіз!



Егер "Қуат үнемдеу" режимі белсенді болса, ыстық су құйылмас бұрын бірнеше секунд күту керек болуы мүмкін.

1. Кофе шүмектері (A10) астына ыдыс қойыңыз (шашыраудың алдын алу үшін барынша жақын қойыңыз).
2.  белгішесін (B10) басыңыз. Дисплейде (B3) "HOT WATER" (ЫСТЫҚ СУ) хабары кофе дайындау барысында бірте-бірте толатын прогресс жолағымен бірге көрсетіледі.
3. Құрылғы шамамен 250 мл ыстық су құйып, автоматты түрде тоқтайды. Құйылып жатқан ыстық суды қолмен тоқтату үшін,  белгішесін қайта басыңыз.

11.1 Автоматты түрде құйылатын судың мөлшерін өзгерту

Құрылғы әдепкі параметр бойынша автоматты түрде 250 мл ыстық су құйылатындай етіп

реттелген. Осы мөлшерлерді өзгерту үшін, мына әрекеттерді орындаңыз:

1. Кофе шүмегінің астына бір ыдыс қойыңыз (A10) (5-сурет).
2.  белгішесін (B10) "HOT WATER Program Quantity" (ЫСТЫҚ СУ бағдарламасының мөлшері) хабары дисплейде (B3) көрінгенше қайта басып тұрып,  түймесін босатыңыз.
3. Кеседегі ыстық су қажетті деңгейге жеткен соң,  белгішесін қайта басыңыз.

Құрылғы сол кезде жаңа мөлшермен бағдарламаланады.

12. ТАЗАЛАУ

12.1 Құрылғыны тазалау

Құрылғының мына бөліктерін тұрақты түрде тазалап отыру керек:

- құрылғының ішкі тогы;
- тартылған кофе ыдысы (A15);
- тамшы науасы (A14) және су жиналу науасы (A11);
- су ыдысы (A20);
- кофе шүмектері (A10);
- капучино жасағыш (A8) - "6. Қондырманы орнына салыңыз, таңдау сақинасын төмен қарай жылжытыңыз және капучино жасағышты сағат тілінің бағытына бұрау және орнына түскенше жоғары итеру арқылы қондырмаға қайта салыңыз (21-сурет)";
- ұнтақ кофе воронкасы (A4);
- демдеу торы (A19) демдеу торының қақпағын (A18) ашқан соң қол жетімді болады;

Маңызды!

- Кофе құрылғысын тазалау үшін еріткіштерді, қырғыш заттарды немесе спиртті пайдаланбаңыз. De'Longhi супер автоматты кофе құрылғыларын тазалау үшін тек осы құрылғыларға арналған химикаттарды ғана пайдалануыңыз керек.
- Құрамдас бөліктердің ешқайсысын ыдыс жуғышта жууға болмайды.
- Қоқымдарды және кофе қалдықтарын кетіру үшін металдан жасалған заттарды пайдаланбаңыз, себебі олар құрылғының металл немесе пластмасса бөліктерін сырып тастауы мүмкін.

12.2 Құрылғының ішкі айналымын тазалау

Құрылғы 3/4 күн бойына қолданылмайтын болса, оны қайтадан қолданбас бұрын, оны қайта қосуды және мына әрекеттерді орындауды ұсынамыз:

- 2-3 шаю циклін шаю функциясын таңдау арқылы орындау ("8.1 Шаю" бөлімінен қараңыз");
-  белгішесін (B10) басу арқылы бірнеше секунд ыстық су ағызу.



Ескеріңіз!

Тазалап болғаннан кейін тарту ыдысында (A15) судың болуы қалыпты жағдай.

12.3 Тартылған кофе ыдысын тазалау

Дисплейде (B3) "empty grounds container" (ұнтақ кофе ыдысын босатыңыз) хабары көрсетілген кезде, ұнтақ кофе ыдысын босату және тазалау керек. Бұл құрылғы тартылған кофе ыдысы (A15) тазаланбайынша кофе жасау үшін пайдаланылмайды. Толық болмаса да, бірінші кофе дайындалғаннан кейін 72 сағат ішінде тартылған кофе ыдысын босату туралы хабар көрсетіледі. 72 сағатты дұрыс есептеу үшін, құрылғыны қуат қосқышымен ешқашан өшірмеу керек.



Маңызды! Күйіп қалу қаупі бар

Егер бірнеше капучиноны бірінен соң бірін жасасаңыз, металдан жасалған кесе науасы (A12) қызады. Оны ұстамас бұрын суығанын күтіп, оны тек алдынан ғана ұстаңыз.

Тазалау үшін (тек құрылғымен):

- Тамшы науасын (A14) шығарыңыз (22-сурет), босатыңыз және тазалаңыз.
- Ұнтақ кофе ыдысын босатып, түбінде қалған барлық қалдықтарды кетіру үшін мұқият тазалаңыз. Оны берілген щеткадағы (C5) қырғышпен орындауға болады.
- Су жиналу науасын (A11) тексеріңіз және қажет болса босатыңыз (23-сурет).



Маңызды!

Тамшы науасын алып жатқан кезде ұнтақ кофе ыдысын тіпті онда шамалы кофе қалса да босату КЕРЕК. Егер босатылмаса, келесі кофелерді жасаған кезде, тартылған кофе ыдысы шамадан тыс толып кетіп, құрылғы арналарын бітеуі мүмкін.

12.4 Тамшы науасын және су жиналу науасын тазалау



Маңызды!

Тамшы науасы (A14) ондағы су деңгейін көрсететін деңгей көрсеткішімен (қызыл) (A13) белгіленген (24-сурет). Тамшы науасын индикатор кесе науасынан (A12) шығып тұрғанға дейін босату керек, әйтпесе, су науа жиегінен асып шығып, құрылғыны, құрылғы орналасқан жерді немесе оның айналасын бүлдіруі мүмкін.

Тамшы науасын алу үшін:

1. Тамшы науасы мен тартылған кофе ыдысын (A15) шығарыңыз (22-сурет).
2. Тамшы науасы мен тартылған кофе ыдысын босатыңыз және жуыңыз.
3. Су жиналу науасын (A11) тексеріңіз және қажет болса босатыңыз.
4. Тамшы науасы мен ұнтақ кофе ыдысын орындарына салыңыз.

12.5 Кофе құрылғысын ішін тазалау

-  **Ток соғу қаупі бар!**

Ішкі бөліктерді тазаламас бұрын, құрылғыны өшіру ("7. Құрылғыны өшіру" бөлімін қараңыз) және розеткадан ажырату керек. Кофе құрылғысын ешқашан суға батырмаңыз.

1. Құрылғының іші (тамшы науасын алған соң қол жетімді болады) (A14) кірлемегенін тұрақты түрде (шамамен аптасына бір рет) тексеріп отырыңыз. Қажет болса, кофе қалдықтарын берілген щеткамен (C5) және губкамен тазалаңыз. 2. Барлық қалдықтарды шаңсорғышпен тазалаңыз (25-сурет).

12.6 Су ыдысын тазалау

1. Су ыдысын (A20) тұрақты түрде (шамамен айына бір рет және су жұмсартқыш сүзгіні (C4) (егер бар болса) орнына салған сайын) дымқыл шүберекпен және шамалы жұмсақ ыдыс жуғыш сұйық затпен тазалап отырыңыз.
2. Сүзгіні алыңыз (егер бар болса) және ағынды сумен шайыңыз.
3. Сүзгіні орнына салыңыз (егер болса), ыдысты таза сумен толтырып, орнына салыңыз.
4. Сүзгіні (тек су жұмсартқыш сүзгісі бар үлгілер) қайта белсендіру үшін шамамен 100 мл ыстық су ағызыңыз.

12.7 Кофе шүмектерін тазалау

1. Кофе шүмектерін (A10) губкамен немесе шүберекпен тұрақты түрде тазалап отырыңыз (26-сурет).

- Кофе шүмектеріндегі тесіктердің бітеліп қалмағанын тексеріңіз. Қажет болса, кофе қалдықтарын тіс тазартқышпен кетіріңіз (26-сурет).

12.8 Тартылған кофе воронкасын тазалау

Тартылған кофе воронкасының (A4) бітелмегенін тұрақты түрде (айына бір рет) тексеріп тұрыңыз. Қажет болса, кофе қалдықтарын берілген щеткамен (C5) тазалаңыз.

12.9 Демдеу торын тазалау

Демдеу торын (A19) кемінде айына бір рет тазалап отыру керек.



Маңызды!

Құрылғы іске қосулы болған кезде демдеу торын алу мүмкін емес.

- Құрылғының дұрыс өшірілгеніне көз жеткізіңіз ("7. қараңыз).
- Құрылғының оң жағындағы демдеу торы орнының қақпағын (A18) (27-сурет) ашыңыз.
- Екі түсті босату түймесін ішке қарай басып тұрып, демдеу торын сыртқа қарай тартып шығарыңыз (28-сурет).
- Демдеу торын суға шамамен 5 минут батырып қойып, ағынды су астында шайыңыз.



Маңызды!

ТЕК СУМЕН ШАЮ

Ыдыс жуғыш сұйық затты және ыдыс жуғыш құрылғыны пайдаланбаңыз

Демдеу торын ыдыс жуғыш сұйық затсыз тазалаңыз, себебі ол зақымдануы мүмкін.

- Демдеу торының корпусында (демдеу торы орнының қақпағы арқылы көрінеді) қалған кез келген кофе қалдығын кетіру үшін арнайы щеткамен (C5) пайдаланыңыз.
- Тазалаған соң, демдеу торын ішкі тірекке (29-сурет) қарай сырғыту арқылы орнына салып, "сырт" етіп орнына түскенше PUSH (ИТЕРУ) белгісін толық енгенше ішке қарай басыңыз.



Ескеріңіз!

Егер демдеу торын енгізу қиын болса, енгізбес бұрын оны 30-суретте көрсетілген екі ілгекті басу арқылы тиісті өлшемге бейімдеңіз.

- Салынған соң, екі түрлі-түсті түйменің шыққанына көз жеткізіңіз (31-сурет).
- Демдеу торы орнының қақпағын жабыңыз.



13. ҚАҚ ТАЗАЛАУ

Дисплейде (B3) "descaler" (қақ тазалау) хабары жыпылықтаған сайын құрылғының қағын тазалап отырыңыз.



Маңызды!

- Қолданбас бұрын нұсқауларды және қақ тазартқыштағы жапсырмаларды оқып шығыңыз.
- Тек De'Longhi қақ тазалағышын ғана пайдалануыңыз керек. Басқа қақ тазалағышты пайдалану және/немесе қақ тазалауды дұрыс орындамау өнім жасаушысының кепілдігінде қаралмаған ақаулықтарға себеп болуы мүмкін.

- Құрылғыны іске қосыңыз және ол пайдалануға дайын болғанша күтіңіз.
- Мәзірге (B2) кіру үшін  белгішесін (B2) басыңыз.
-  (B4) немесе  (B5) түймесін (7-сурет) "Descaler" (Қақ тазалау) хабары көрінгенше басыңыз.
- OK** белгішесін (B1) (4-сурет) басу арқылы: "Descaling Configm?" (Қақ тазалауда. Растау керек пе?) хабары көрінеді.
- Растау үшін **OK** белгішесін қайта басыңыз. EMPTY DRIP TRAY (ТАМШЫ НАУАСЫН БОСАТЫҢЫЗ) хабары REMOVE FILTER (СҮЗГІНІ АЛЫҢЫЗ) хабарымен (егер сүзгі болса) және Add descaler Press OK (Қақ тазалағыш қосыңыз, OK түймесін басыңыз) хабарымен бірге кезек-кезек көрсетіледі.
- Су ыдысын (A20) толық босатып, су жұмсартқыш сүзгіні алыңыз (C4) (егер болса). Тамшы науасын (A14, 22-сурет) және ұнтақ кофе ыдысын (A15) босатып, оларды құрылғыға қайта салыңыз.

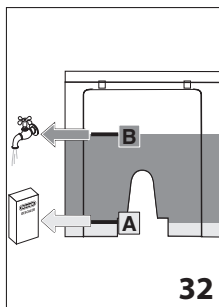

- Қақ тазалағышты (C3) ыдыстың артында белгіленген (32-сурет) А деңгейіне дейін құйып (100 мл орамына қатысты), В деңгейіне (32-сурет) дейін бір литр су құйыңыз да, су ыдысын орнына салыңыз.

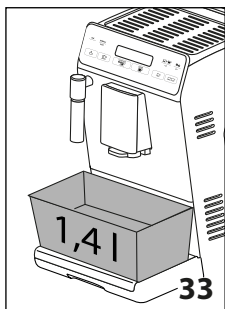

8. Көлемі кемінде 1,4 литр болатын бос ыдысты кофе шүмектерінің (A10) немесе капучино жасағыштың (A8) астына қойыңыз (33-сурет).

33  **Маңызды! Күйіп қалу қаупі бар**

Капучино жасағыштан құрамында қышқылы бар ыстық су ағады. Осы ерітінді шашырандысынан абай болыңыз

9. Ерітіндіні қосқаныңызды растау үшін **OK** белгішесін басыңыз. Descale underway (Қақ тазалау орындалуда) хабары көрсетіледі және қақ тазалау процедурасын басталады. Қақ тазалау сұйықтығы кофе шүмектері мен капучино жасағыштан қақ тазалағыш сұйық зат шығады және құрылғының ішіндегі қақты тазалау үшін бірнеше шаю және кідіру әрекеттері орындалады.

Шамамен 25 минуттан соң қақты тазалау тоқтатылып, "RINSING" (ШАЮ) және "FILL TANK" (ЫДЫСТЫ ТОЛТЫРЫҢЫЗ) хабарлары көрсетіледі.

10. Одан кейін құрылғы таза сумен шаюға дайын болады. Қақты тазалау ерітіндісін жинау үшін қолданылатын контейнерді босатыңыз. Су ыдысын шығарып алыңыз, босатыңыз, ағын су астында шайыңыз және таза сумен MAX деңгейіне дейін толтырып, құрылғыға салыңыз: RINSING, Press OK (ШАЮ, OK түймесін басыңыз) хабары көрсетіледі.
11. **Бос қақты тазалау ерітіндісін жинау үшін қолданылатын ыдысты кофе шүмектерінің және капучино жасағыштың астына қойыңыз (33-сурет).**
12. Шаюды бастау үшін **OK** белгішесін басыңыз. Капучино жасағышпен орындалатын жұмысты жалғастыру және аяқтау үшін ыстық су алдымен кофе шүмектерінен беріледі. Дисплейде "RINSING, Please wait" (Шайылуда, күте тұрыңыз) хабары пайда болады.
13. Су ыдысы босаған соң, "RINSING" (ШАЮ), "FILL TANK" (ЫДЫСТЫ ТОЛТЫРЫҢЫЗ) және "REPLACE FILTER" (СУЗГІНІ АУЫСТЫРУ) (егер осыған дейін алынып тасталған болса) хабарлары

кезекпен көрсетіледі. Шаятын суды жинау үшін қолданылатын контейнерді босатыңыз.

14. Су ыдысын шығарыңыз, суды жұмсартқыш сүзгіні орнына салыңыз (егер осыған дейін алынған болса) босатыңыз, ағын су астында шайыңыз және таза сумен MAX деңгейіне дейін толтырып, құрылғыға салыңыз. Дисплейде "Rinsing Press OK (Шайылуда, OK түймесін басыңыз) хабары көрсетіледі.
15. Шайылатын суды жинау үшін қолданылатын бос ыдысты капучино жасағыштың астына қойыңыз (33-сурет).
16. Шаюды жалғастыру үшін **OK** белгішесін басыңыз. Ыстық су тек капучино жасағыштан ағады және RINSING Please wait (ШАЙЫЛУДА, күтіңіз) хабары көрінеді.
17. Аяқталған кезде Rinsing complete, Press OK (Шаю аяқталды, OK түймесін басыңыз) хабары көрсетіледі.
18. **OK** белгішесін басыңыз. FILL TANK (ЫДЫСТЫ ТОЛТЫРЫҢЫЗ) хабары көрінеді. Алып, таза сумен су ыдысын MAX деңгейіне дейін толтырып, кері құрылғыға қойыңыз.
19. Тамшы науасын босатыңыз. Қақ тазалау аяқталды.

Ескеріңіз!

- Егер қақ тазалау дұрыс орындалмаса (мысалы, жарық жоқ), циклді қайталауды ұсынамыз;
- Қақты тазалап болғаннан кейін тарту ыдысында (A15) судың болуы қалыпты жағдай.

14. СУ ҚАТТЫЛЫҒЫН ОРНАТУ

Бір кезеңдік уақыт өткен соң су қаттылығына сай DESCAL (ҚАҚ ТАЗАЛАҢЫЗ) хабары көрсетіледі.

Құрылғы әдепкі параметр бойынша су қаттылығының 4-мәніне орнатылады. Сонымен қатар, бұл құрылғыны әр түрлі аймақтардағы құбыр суының қаттылығына сай бағдарламалау арқылы құрылғыны сирегірек тазалау қажет болатындай етіп орнатуға болады.

14.1 Су қаттылығын өлшеу

1. TOTAL HARDNESS TEST (ТОЛЫҚ ҚАТТЫЛЫҚТЫ ТЕКСЕПУ) индикаторын орамынан (C1) шығарыңыз (ағылшын тіліндегі нұсқауларға тіркелген).
2. Қағазды стакандағы суға бір секундқа толығымен батырып алыңыз.

3. Қағазды судан шығарып, жайлап сілкіңіз. Шамамен бір минуттан соң 1, 2, 3 немесе 4 қызыл шаршы судың қаттылығының деңгейіне қарай көрінеді. Әрбір шаршы бір деңгей болып есептеледі.

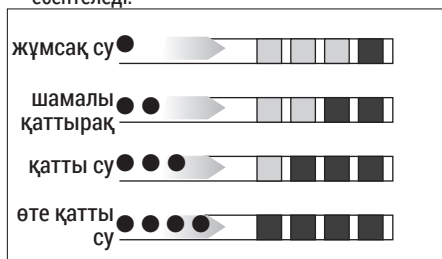

14.2 Су қаттылығын орнату

1. Мәзірге кіру үшін белгішесін (B2) басыңыз.
 2. (B4) немесе (B5) (7-сурет) түймесін басып, "Water hardness" (Су қаттылығы) деңгейін таңдаңыз.
 3. Таңдауды **OK** белгішесін (B1) (4-сурет) басу арқылы растаңыз.
 4. немесе түймесін қайталап басып, көрсеткіш қағазда көрсетілген су қаттылығы деңгейін орнатыңыз (алдыңғы бөлімді қараңыз).
 5. Параметрді растау үшін **OK** белгішесін басыңыз.
 6. Мәзірден шығу үшін белгішесін басыңыз.
- Құрылғы сол кезде жаңа су қаттылығының параметрімен бағдарламаланады.

15. СУ ЖҰМСАРТҚЫШ СҮЗГІ (*КЕЙБІР ҮЛГІЛЕРДЕ ҒАНА БАР)

Кейбір үлгілерге су жұмсартқыш сүзгі бекітіледі (C4). Егер сіздегі үлгіде ондай болмаса, De'Longhi тұтынушыны қолдау қызметтерінен сатып алуды ұсынамыз.

Сүзгіні дұрыс пайдалану үшін, төмендегі нұсқаларды орындаңыз.

15.1 Сүзгіні орнату

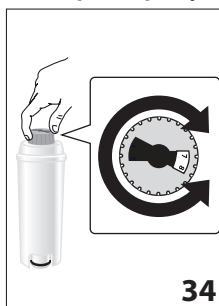

1. Сүзгіні (C4) орамынан шығарыңыз.
2. Күн көрсеткішінің дискісін (34-суретті көріңіз) қолданудың келесі 2 айы көрінгенше бұраңыз.

Ескеріңіз

Құрылғы дұрыс пайдаланылса, бұл сүзгі екі айға жарамды болады.

Егер кофе құрылғысы сүзгісі енгізілген күйде пайдаланылмай қалса, сүзгі тек үш аптаға жарамды болады.

3. Сүзгіні іске қосу үшін, суретте көрсетілгендей етіп сүзгі ішіндегі тесік арқылы су ағызыңыз, су бүйірдегі тесіктерден бір минуттан астам ағуы керек (35-сурет).

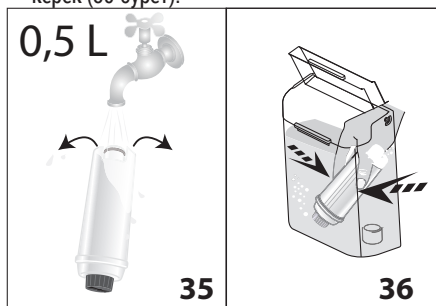

4. Ыдысты (A20) құрылғыдан шығарып, сумен толтырыңыз.
5. Сүзгіні су ыдысына салып, шамамен он секундтай толық батырыңыз да, ауа көпіршіктерін шығарып жіберу үшін абайлап қисайтыңыз және басыңыз (37-сурет).
6. Сүзгіні корпусына (A21) салыңыз (36-сур.) және орнына жеткенше басыңыз.
7. Ыдыстың қақпағын (A22) (38-сурет) жауып, ыдысты құрылғыдағы орнына салыңыз.

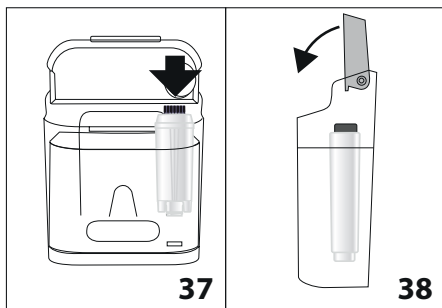

Сүзгіні орнатқан кезде, оның бар екенін құрылғыға ескеруіңіз керек.

8. Мәзірге кіру үшін $\frac{\text{MENU}}{\text{ESC}}$ белгішесін (B2) басыңыз;
9. $\frac{\text{☕}}{\text{☕}}$ (B4) немесе $\frac{\text{☕}}{\text{☕}}$ (B5) түймесін "Install filter" (Сүзгіні орнату) жазуы дисплейде (B3) пайда болғанша басыңыз.
10. **OK** белгішесін (B1) (4-сурет) басыңыз.
11. Enable? (Қосылсын ба?) сұрағы көрсетіледі.
12. Таңдауды растау үшін **OK** белгішесін басыңыз. HOT WATER Press **OK** (ЫСТЫҚ СУ ҮШІН **OK** белгішесін басыңыз) хабары көрсетіледі.
13. Капучино жасағыштың (A8) астына ыдыс қойыңыз (мин. сыйымдылығы: 500 мл) (5-сурет).
14. Таңдауды растау үшін **OK** белгішесін басыңыз. Құрылғы ыстық су құюды бастайды және Please wait (Күте тұрыңыз) хабары көрінеді.
15. Ыстық су ағыны тоқтаған соң, құрылғы автоматты түрде Ready for coffee (Кофе жасауға дайын) бағытына автоматты түрде қайта орнатылады.

Содан кейін сүзгі белсенді болады және кофе құрылғысын пайдалана аласыз.

15.2 Сүзгіні ауыстыру

Дисплейде (B3) REPLACE FILTER (СҮЗГІНІ САЛҢЫЗ) хабары көрсетілген кезде, екі айdan соң (күн көрсеткішін көріңіз) немесе құрылғы 3 апта бойы пайдаланылмаса, сүзгіні ауыстырыңыз:

1. Ыдысты (A20) және бітеліп қалған сүзгіні (C4) шығарыңыз.
2. Жаңа сүзгіні орамынан шығарыңыз және алдыңғы бөлімнің 2, 3, 4, 5, 6 және 7-тарауларында көрсетілгендей жалғастырыңыз.
3. Капучино жасағыштың астына ыдыс қойыңыз (мин. сыйымдылығы: 500 мл).
4. Мәзірге кіру үшін $\frac{\text{MENU}}{\text{ESC}}$ белгішесін (B2) басыңыз;

5. $\frac{\text{☕}}{\text{☕}}$ (B4) немесе $\frac{\text{☕}}{\text{☕}}$ (B5) түймесін (7-сурет) "Replace filter" (Сүзгіні ауыстырыңыз) хабары көрінгенше басыңыз.
6. **OK** белгішесін (4-сурет) басыңыз.
7. Confirm? (Растау керек пе?) хабары көрсетіледі.
8. Таңдауды растау үшін **OK** белгішесін басыңыз.
9. HOT WATER Press **OK** (ЫСТЫҚ СУ ҮШІН **OK** белгішесін басыңыз) хабары көрсетіледі.
10. Таңдауды растау үшін **OK** белгішесін басыңыз. Құрылғы ыстық су құюды бастайды және Please wait (Күте тұрыңыз) хабары көрінеді.
11. Ыстық су ағыны тоқтаған соң, құрылғы автоматты түрде Ready for coffee (Кофе жасауға дайын) бағытына автоматты түрде қайта орнатылады.

Содан кейін жаңа сүзгі белсенді болады және кофе құрылғысын пайдалана аласыз.

15.3 Сүзгіні шығару

Егер құрылғыны сүзгісіз пайдаланғыңыз келсе, оны алып, құрылғыға оның алынғаны туралы ескертуіңіз керек. Мына әрекетті орындаңыз:

1. Ыдысты (A20), сүзгіні алып (C4), ыдысты құрылғыға қайта салыңыз.
2. Мәзірге кіру үшін $\frac{\text{MENU}}{\text{ESC}}$ белгішесін (B2) басыңыз.
3. $\frac{\text{☕}}{\text{☕}}$ (B4) немесе $\frac{\text{☕}}{\text{☕}}$ (B5) (7-сурет) түймесін "Install filter, Enabled" (Сүзгіні орнату, іске қосылды) жазуы дисплейде (B3) пайда болғанша басыңыз.
4. **OK** белгішесін (B1) (4-сурет) басыңыз.
5. Дисплейде "Disable?" (Ажырату керек пе?) хабары пайда болады.
6. Растау үшін **OK** белгішесін және мәзірден шығу үшін $\frac{\text{MENU}}{\text{ESC}}$ белгішесін басыңыз.

16. ТЕХНИКАЛЫҚ ДЕРЕКТЕР

Қысым:	1,5 МПа (15 бар)
Су ыдысының ең жоғарғы сыйымдылығы:	1,4 л
ҰхДхБ өлшемі:	195x480x340 мм
Сым ұзындығы:	1100 мм
Салмағы:	9,3 кг
Кофе дәндері ыдысының ең жоғарғы сыйымдылығы:	200 г

17. ТЕХНИКАЛЫҚ СИПАТТАМАЛАРЫ

Өнім түрі	өнімдегі жапсырмаға қараңыз
Үлгі	“
Кернеу	“
Жілілік	“
Тұтынылатын қуат	“

Италияда жасалған

De'Longhi Appliances s.r.l.

via L.Seitz, 47 31100 Treviso Italy

Де'Лонги Апплайансиз с.р.л.

Виа Л. Зейц, 47 31100 Тревизо Италия

Ресейге, Белоруссияға және Қазақстанға импорттаушы:

«Делонги» ЖШҚ, Ресей, 127055, Мәскеу қаласы,

Суцёвская көшесі, 27/3-үй (27-үй, 3-құрылым)

Тел.: +7 (495) 781-26-76

Бұл құрылғы пайдалану нұсқаулығында көрсетілгендей жолмен пайдаланылады. Өнімнің мерзімі сатып алынған күннен бастап 5 жылға созылады.

Өнім шығарылған күн өнім жапсырмасының бетінде немесе оның қасында көрсетілуі мүмкін (Сериялық нөмірі: ASSCC, бұл жерде А – өнім жасалған жылдың соңғы саны, SS – өнім жасалған апта, CC – басып шығару күні, 1992 жылдан бастап автоматты түрде есептеледі. Мысалы: Сер.№ 30411xxx, өнім жасалған жыл – 2003, өнім жасалған апта – 4)



18. КӨРСЕТІЛЕТІН ХАБАРЛАР

КӨРСЕТІЛЕТІН ХАБАРЛАР	ЫҚТИМАЛ СЕБЕБІ	ШЕШІМІ
FILL TANK (ЫДЫСТЫ ТОЛТЫРЫҢЫЗ)	Ыдыстағы су жеткіліксіз (A20).	Су ыдысын толтырыңыз және/немесе "сырт" етіп орнына киілгенше итеру арқылы дұрыстап салыңыз.
EMPTY GROUNDS CONTAINER (ҰНТАҚ КОФЕ ЫДЫСЫН БОСАТЫҢЫЗ)	Ұнтақ кофе ыдысы (A15) толып кеткен.	Ұнтақ кофе ыдысы мен тамшы науасын (A14) босатыңыз, тазалаңыз да орындарына салыңыз. Маңызды: тамшы науасын алып жатқан кезде ұнтақ кофе ыдысын тіпті онда шамалы кофе қалса да босату керек. Егер босатылмаса, келесі кофелерді жасаған кезде, тартылған кофе ыдысы шамадан тыс толып кетіп, құрылғы арналарын бітеуі мүмкін.

GROUND TOO FINE ADJUST MILL (ҰНТАҚ КОФЕ ТЫМ МАЙДА, КОФЕ ТАРТҚЫШТЫ РЕТТЕҢІЗ)	Тартылған кофе тым майда және кофе өте жай құйылуда немесе мүлдем құйылмауда.	Кофені тағы да құйып көріңіз және кофе тартқыш жұмыс істеп тұрған кезде тартуды реттеу дөңгелегін сағат тілі бағытымен 7 санына қарай бұраңыз (A23) (11-сурет). Егер 2 кесе кофе құйылғаннан кейін әлі де жай құйылса, тартуды реттеу дөңгелегін құйылу дұрысталғанша тағы бір рет “сырт” еткізіп бұрау арқылы дұрыстау процедурасын қайталаңыз (мына бөлімді қараңыз: “Кофе тартқышты реттеу”). Егер проблема жойылмаса, су ыдысының (A20) толық енгізілгенін тексеріңіз.
	Егер су жұмсартқыш сүзгі (C4) болса, түтіктерден ауа көбігі шығып, құюға кедергі жасауы мүмкін.	Ағын тұрақты аққанша шамалы су ағызыңыз.
INSERT GROUNDS CONTAINER (ТАРТЫЛҒАН КОФЕ ЫДЫСЫН ЕНГІЗІҢІЗ)	Тазалаған тартылған кофе ыдысы (A15) орнына салынбаған.	Тамшы науасын (A14) шығарып, ұнтақ кофе ыдысын орнына салыңыз.
ADD PRE-GROUND COFFEE (ҰНТАҚ КОФЕ ҚОСЫҢЫЗ)	Воронкаға (A4) ұнтақ кофе салынбаса да ұнтақ кофе жасау функциясы таңдалған.	Воронкаға (A4) алдын ала тартылған кофені салыңыз немесе “pre-ground” (тартылған кофе) функциясының таңдауын алыңыз.
DESCALE (ҚАҚ ТАЗАЛАҢЫЗ)	Құрылғы қағын тазалау керек.	“Қақ тазалау” бөлімінде сипатталған қақ тазалау процедурасы орындалуы керек.
LESS COFFEE (КОФЕНІ АЗАЙТЫҢЫЗ)	Өте көп мөлшердегі кофе пайдаланылған.	 белгішесін (B4) басу (8-сурет) арқылы жұмсағырақ дәмді таңдаңыз немесе алдын ала ұнтақталған кофе мөлшерін азайтыңыз.
FILL BEANS CONTAINER (ДӘНДЕР ЫДЫСЫН ТОЛТЫРЫҢЫЗ)	Кофе дәндері таусылған.	Дәндер ыдысын (A3) (12-сурет) толтырыңыз.
	Алдын ала ұнтақталған кофе воронкасы (A4) бітеліп қалған.	Воронканы “12.8 Тартылған кофе воронкасын тазалау” бөлімінде сипатталғандай етіп щеткамен (C5) босатыңыз.

ДЕМДЕУІШ ЖИНАҒЫН ЕНГІЗУ	Тазаланғаннан кейін, демдеу торы (A19) орнына салынбаған.	Демдеу торын келесі бөлімде сипатталғандай етіп енгізіңіз: "Демдеу торын тазалау".
ЖАЛПЫ ДАБЫЛ	Құрылғының іші өте лас.	Құрылғының ішін "Қақ тазалау" бөлімінде сипатталғандай етіп мұқият тазалаңыз. Бұл хабар тазаланған соң да көрсетілсе, қызмет орталығымен хабарласыңыз.
СУ АЙНАЛЫМЫ БОС, ОНЫ СУМЕН ТОЛТЫРЫҢЫЗ HOT WATER Press OK (ЫСТЫҚ СУ ОК белгішесін басыңыз)	Су айналымы бос.	ОК (B1) түймесін басып, капучино жасағыштан (A8) әдеттегідей су шыққанға дейін су құйыңыз. Егер проблема жойылмаса, су ыдысының (A20) толық енгізілгенін тексеріңіз.
R E P L A C E FILTER (СҮЗГІНІ АУЫСТЫРЫҢЫЗ)	Су жұмсартқыш сүзгі (C4) бітеліп қалған.	Сүзгіні салыңыз немесе оны "15. Water softener filter (*certain models only)" бөлімінде сипатталғандай етіп алыңыз.

19. АҚАУЛЫҚТАРДЫ ЖОЮ

Төменде кейбір ықтимал ақаулықтар көрсетілген.

Егер проблема сипатталғандай әдіспен шешілмесе, тұтынушыларды қолдау қызметтерімен хабарласыңыз.

ПРОБЛЕМА	ЫҚТИМАЛ СЕБЕБІ	ШЕШІМІ
Кофе ыстық емес.	Кеселер алдын ала қыздырылмайды.	Кеселерді ыстық сумен шаю арқылы алдын ала жылытыңыз (Ескеріңіз: ыстық су функциясын пайдалана аласыз).
	Құрылғының ішкі айналымдары суып қалған, себебі соңғы кофе жасалғалы 2/3 минут өткен.	Кофе жасамас бұрын демдеу торын шаю циклін орындау арқылы жылытыңыз ("8.1 Шаю" бөлімін қараңыз).
	Төменгі кофе температурасы орнатылды.	Мәзірден жоғарырақ кофе температурасын орнатыңыз ("8.9 Температураны орнату" бөлімі).

Кофе көпіршігі жеткілікті емес.	Кофе тым ірі етіліп тартылған.	Кофе тартқыш жұмыс істеп тұрған кезде тартуды реттеу дөңгелегін (A23) сағат тілі бағытына қарсы 1 санына қарай бір рет бұраңыз (11-сурет). Кофе қанағаттанарлықтай тартылмайынша сыртылдата бұрауды жалғастырыңыз. Нәтиже тек 2 кофе жасаған соң ғана беріледі (мына бөлімді қараңыз: "Кофе тартқышты реттеу").
	Кофе жарамсыз.	Эспрессо құрылғылары үшін ұнтақ кофе пайдаланыңыз.
Кофе тым баяу құйылады немесе тамшылап тұрады.	Кофе тым майда етіліп тартылған.	Кофе тартқыш жұмыс істеп тұрған кезде тартуды реттеу дөңгелегін (A23) сағат тіліне қарсы бағытта 7 санына қарай бір рет бұраңыз (11-сурет). Кофе қанағаттанарлықтай тартылмайынша сыртылдата бұрауды жалғастырыңыз. Нәтиже тек 2 кофе жасаған соң ғана беріледі (мына бөлімді қараңыз: "Кофе тартқышты реттеу").
Кофе бір немесе екі шүмектен де ақпайды.	Кофе шүмектері (A10) бітеліп қалған.	Шүмектерді тіз тазартқышпен тазалаңыз (26-сурет).
Құрылғы іске қосылмайды	Ол розеткаға қосылмаған.	Розеткаға қосыңыз.
	Негізгі қосқыш (A16) іске қосылмаған.	Негізгі қосқышты басыңыз (1-сурет).
Демдеу торын шығару мүмкін емес	Құрылғы дұрыс ажыратылмаған	 түймесін басу арқылы құрылғыны өшіріңіз ("Құрылғыны ажырату үшін" бөлімі).
Көпіршітілген сүтте үлкен көбіктер бар	Сүт жеткілікті деңгейде салқын емес немесе ол жартылай шайқалмаған.	Тоңазытқыш температурасындағы (шамамен 5°C) майсыздандырылған немесе жартылай майсыздандырылған сүтті пайдаланған жөн. Егер нәтиже сіз қалағандай болмаса, басқа компанияның сүтін пайдаланып көріңіз.
Сүт көпіршітілмеген	Капучино жасағыш (A8) кірлеген.	Капучино жасағышты "10.2 Капучино жасағышты пайдаланып болған соң тазалау" бөлімінде сипатталғандай етіп тазалаңыз.
	Капучино жасағыштағы (A7) сақина "HOT MILK" (ЫСТЫҚ СҮТ) бағытында.	Сақинаны CAPPUCCINO бағытына итеріңіз (15-сурет).
Бу шығару тоқтатылады	3 минуттан соң қауіпсіздік құрылғысы буды тоқтатып тастайды.	Бірнеше минут күте тұрыңыз да, бу функциясын қайта қосыңыз.