

СОДЕРЖАНИЕ

1. ОСНОВНЫЕ ПРАВИЛА БЕЗОПАСНОСТИ... 150	
2. ПРЕДУПРЕЖДЕНИЯ ПО БЕЗОПАСНОСТИ 151	
2.1 Символы, используемые в инструкции. 151	
2.2 Применение по назначению 151	
2.3 Инструкции по применению..... 151	
3. ВВЕДЕНИЕ 151	
3.1 Буквы в скобках..... 151	
3.2 Проблемы и их устранение..... 151	
4. ОПИСАНИЕ..... 152	
4.1 Описание прибора 152	
4.2 Описание панели управления 152	
4.3 Описание принадлежностей..... 152	
5. ПОДГОТОВИТЕЛЬНЫЕ ДЕЙСТВИЯ..... 152	
5.1 Проверка прибора..... 152	
5.2 Установка прибора..... 152	
5.3 Подключение прибора..... 153	
5.4 Первое включение прибора 153	
6. ВКЛЮЧЕНИЕ ПРИБОРА 153	
7. ВЫКЛЮЧЕНИЕ ПРИБОРА 153	
8. НАСТРОЙКИ МЕНЮ 154	
8.1 Ополаскивание 154	
8.2 Удаление накипи 154	
8.3 Установка фильтра 154	
8.4 Замена фильтра (если установлен) 154	
8.5 Установка времени 154	
8.6 Автоматическое включение 154	
8.7 Автовключение (режим ожидания).... 155	
8.8 Экономия энергии..... 155	
8.9 Настройка температуры 155	
8.10 Настройка жесткости воды..... 155	
8.11 Выбор языка..... 155	
8.12 Звуковой сигнал 155	
8.13 Заводские параметры (сброс) 156	
8.14 Функция статистики 156	
9. ПРИГОТОВЛЕНИЕ КОФЕ..... 156	
9.1 Выбор вкуса кофе..... 156	
9.2 Выбор количества кофе в чашке..... 156	
9.3 Индивидуальный подбор количества моего кофе..... 156	
9.4 Регулировка кофемолки..... 156	
9.5 Советы для получения более горячего кофе 157	
9.6 Приготовление кофе из кофейных зерен..... 157	
9.7 Приготовление кофе из предварительно молотого кофе 157	
9.8 Приготовление кофе DOPPIO+ из кофейных зерен 158	
9.9 Индивидуальный подбор количества кофе DOPPIO+..... 158	
9.10 Приготовление кофе LONG из кофейных зерен 158	
9.11 Приготовление кофе LONG из предварительно молотого кофе..... 158	
9.12 Индивидуальный подбор количества кофе LONG 158	
10. ПРИГОТОВЛЕНИЕ КАПУЧИНО И ГОРЯЧЕГО МОЛОКА (С ПЕНОЙ) 158	
10.1 Приготовление горячего молока (без пены) 159	
10.2 Очистка капучинатора после использования 159	
11. ПОДАЧА ГОРЯЧЕЙ ВОДЫ..... 159	
11.1 Изменение количества автоматически подаваемой горячей воды 159	
12. ОЧИСТКА 160	
12.1 Очистка кофемашины..... 160	
12.2 Очистка внутренней системы машины. 160	
12.3 Чистка контейнера для кофейной гущи. 160	
12.4 Очистка ванночки для сбора капель и поддона сбора конденсата 160	
12.5 Чистка внутренней части машины 161	
12.6 Очистка бачка для воды 161	
12.7 Очистка носиков узла подачи кофе..... 161	
12.8 Очистка воронки для засыпки предварительно молотого кофе..... 161	
12.9 Очистка заварочного узла 161	
13. УДАЛЕНИЕ НАКИПИ 161	
14. ПРОГРАММИРОВАНИЕ ЖЕСТКОСТИ ВОДЫ .. 162	
14.1 Измерение жесткости воды 163	
14.2 Настройка жесткости воды..... 163	
15. ФИЛЬТР ДЛЯ СМЯГЧЕНИЯ ВОДЫ (*ТОЛЬКО В НЕКОТОРЫХ МОДЕЛЯХ) 163	
15.1 Установка фильтра 163	
15.2 Замена фильтра..... 164	
15.3 Снятие фильтра..... 164	
16. ТЕХНИЧЕСКИЕ ДАННЫЕ 164	
17. ТЕХНИЧЕСКИЕ ХАРАКТЕРИСТИКИ 164	
18. СООБЩЕНИЯ НА ДИСПЛЕЕ..... 165	
19. УСТРАНЕНИЕ НЕИСПРАВНОСТЕЙ..... 166	

1. ОСНОВНЫЕ ПРАВИЛА БЕЗОПАСНОСТИ

- Прибором могут пользоваться люди с ограниченными физическими, сенсорными или умственными способностями, а также люди без необходимых навыков при условии, что они находятся под надзором или получили инструкции о безопасном применении прибора и отдают отчет о существующих опасностях.
- Дети не должны играть с прибором.
- Ни в коем случае не погружайте прибор в воду для очистки.
- Прибор предназначен исключительно для применения в домашних условиях. Не предусмотрено его применение в помещениях, отведенных для приготовления пищи для персонала магазинов, офисов и других рабочих мест, в агротуристических комплексах, гостиницах, мотелях и других структурах, предназначенных для приема гостей, в пансионатах.
- В случае повреждения вилки или шнура питания для их замены обратитесь в службу технической поддержки во избежание любых опасностей.

ТОЛЬКО ДЛЯ ЕВРОПЕЙСКИХ РЫНКОВ:

- Всегда отсоединяйте электрическое питание, если прибор остается без присмотра, а также перед его сборкой, разборкой или очисткой.
- Не допускайте детей к пользованию прибором. Не допускайте детей к прибору и шнуру питания.
- Прибором могут пользоваться люди с ограниченными физическими, сенсорными или умственными способностями, а также люди без необходимых навыков при условии, что они находятся под надзором или получили инструкции о безопасном применении прибора и отдают отчет о существующих опасностях.
- Дети не должны играть с прибором.



Поверхности, на которых изображен данный символ, нагреваются во время работы прибора (символ имеется только на некоторых моделях).

2. ПРЕДУПРЕЖДЕНИЯ ПО БЕЗОПАСНОСТИ

2.1 Символы, используемые в инструкции

Данными символами сопровождаются важные указания. Они должны строго соблюдаться.



Несоблюдение данных мер предосторожности может привести к опасному для жизни поражению электрическим током.



Несоблюдение предписаний может привести к травмам или к повреждению прибора.



Несоблюдение данных мер предосторожности может привести к ошпариванию или к ожогам.



Данный символ указывает на рекомендации и важную информацию для пользователя.



Прибор работает от электрического тока, который может стать причиной электрического поражения.

Поэтому придерживайтесь следующих правил безопасности:

- Не касайтесь прибора мокрыми руками или ногами.
 - Не касайтесь штепсельной вилки мокрыми руками.
 - убедитесь в наличии постоянного свободного доступа к электрической розетке, потому что только в этом случае можно быстро вытащить вилку при необходимости;
 - при необходимости вытащить вилку из розетки беритесь только за саму вилку; Ни в коем случае не тяните за шнур, поскольку так можно его повредить.
 - для полного отключения прибора выньте вилку из электрической розетки;
 - в случае поломки прибора не пытайтесь его чинить самостоятельно.
- Выключите прибор, извлеките вилку из розетки и обратитесь в службу технической поддержки.
- Перед выполнением любых действий по очистке выключите прибор, извлеките вилку из электрической розетки и дайте прибору остыть.



Храните упаковочный материал (пластиковые пакеты, пенопласт) в местах, недоступных для детей.



Поскольку данный прибор вырабатывает горячую воду, во время его работы образуется водяной пар.

Избегайте попадания под брызги воды или под струю горячего пара.

Когда прибор находится в работе, подставка для чашек (А6) может нагреваться.

2.2 Применение по назначению

Этот прибор предназначен для приготовления кофе и подогрева напитков.

Любое другое использование считается ненадлежащим, и, следовательно, является опасным. Изготовитель не несет ответственности за ущерб, полученный в результате использования прибора не по назначению.

2.3 Инструкции по применению

Перед использованием прибора внимательно прочтите настоящую инструкцию. Несоблюдение требований инструкции может привести к травмам и повреждению прибора. Изготовитель не несет ответственности за ущерб, полученный вследствие несоблюдения требований инструкции по применению.



Бережно храните данную инструкцию. Она должна сопровождать прибор и в случае передачи его другому владельцу.

3. ВВЕДЕНИЕ

Благодарим вас за выбор автомата для приготовления кофе и капучино.

Желаем вам приятного времяпрепровождения с вашим новым кофейным автоматом. А сейчас уделите несколько минут для ознакомления с данными инструкциями по применению. Таким образом вы сможете обеспечить безопасность и сохранность аппарата.

3.1 Буквы в скобках

Буквы в скобках соответствуют обозначениям, приведенным в параграфе «Описание прибора» (стр. 2-3).

3.2 Проблемы и их устранение

Попробуйте решить возникшие проблемы, прежде всего, с помощью рекомендаций, приведенных в главах «18. Сообщение на дисплее» и «19. Устранение неисправностей».

Если это окажется безрезультатным или если потребуются дополнительные разъяснения, обратитесь в службу помощи клиентам, позвонив по номеру, указанному в прилагаемой брошюре «Служба помощи клиентам».

Если вашей страны нет в данном списке, позвоните по номеру, указанному в гарантийном свидетельстве. При необходимости ремонта обращайтесь исключительно в службу

технической помощи De'Longhi. Адреса указаны в гарантийном свидетельстве, которое прилагается к кофемашине.

4. ОПИСАНИЕ

4.1 Описание прибора





(стр. 3 - А)

- A1. Крышка контейнера для зерен
- A2. Крышка воронки для предварительно молотого кофе
- A3. Контейнер для зерен
- A4. Воронка предварительно молотого кофе
- A5. Кнопка : включение или выключение машины (режим ожидания)
- A6. Подставка для чашек
- A7. Кольцо переключения капучинатора
- A8. Капучинатор
- A9. Насадка капучинатора
- A10. Узел подачи кофе (регулируется по высоте)
- A11. Поддон для сбора конденсата
- A12. Подставка для чашек
- A13. Индикатор уровня воды в ванночке для сбора капель
- A14. Ванночка для сбора капель
- A15. Контейнер для кофейной гущи
- A16. Главный выключатель (ON/OFF)
- A17. Шнур питания
- A18. Дверца заварочного узла
- A19. Заварочный узел
- A20. Бачок для воды
- A21. Место расположения фильтра смягчения воды
- A22. Крышка бачка для воды
- A23. Рукоятка регулировки степени помола

4.2 Описание панели управления

(стр. 2 - В)

Некоторые значки панели управления имеют двойную функцию. Она приводится в скобках в тексте описания.

- V1. Значок **OK** (Во время доступа в меню программирования нажимается для подтверждения выбранной позиции)
- V2. Значок  для входа или выхода из меню программирования
- V3. Дисплей
- V4. Значок : выбор количества кофе (При входе в меню программирования нажимается для перелистывания позиций меню)
- V5. Значок выбора вкуса : нажмите для выбора вкуса кофе (Во время входа в меню программирования нажимается для перелистывания позиций меню)
- V6. Значок : приготовление 2 чашек кофе с заданными на экране параметрами

V7. Значок : приготовление 1 чашки кофе с заданными на экране параметрами

V8. Значок : подача кофе LONG

V9. Значок : подача кофе DOPPIO+

V10. Значок : подача горячей воды

V11. Значок : подача пара

4.3 Описание принадлежностей

(стр. 2 - С)

- C1. Индикаторная полоска Total Hardness Test
- C2. Мерный стаканчик для предварительно молотого кофе
- C3. Средство для удаления накипи
- C4. Фильтр для смягчения воды (*только в некоторых моделях)
- C5. Кисточка для очистки

5. ПОДГОТОВИТЕЛЬНЫЕ ДЕЙСТВИЯ

5.1 Проверка прибора

После снятия упаковки проверьте целостность прибора и его комплектность. Не используйте прибор при обнаружении явных повреждений. Обратитесь в службу технической поддержки компании De'Longhi.

5.2 Установка прибора

Внимание!

При установке прибора следует придерживаться следующих мер предосторожности:

- В процессе работы прибора в окружающую среду выделяется тепло. После размещения прибора на рабочей поверхности убедитесь в наличии минимум 3 см свободного пространства сбоку и сзади прибора, а также свободного пространства не менее 15 см над кофемашинной.
- Любое попадание воды в прибор может вызвать его повреждение.
Не устанавливайте прибор поблизости от водопроводных кранов или раковин.
- Возможно повреждение прибора в случае замерзания находящейся в нем воды.
Не устанавливайте прибор в помещении, где температура может опуститься ниже точки замерзания воды.
- Разместите шнур питания так, чтобы предотвратить его повреждение острыми краями и помешать его контакту с нагретыми поверхностями (напр., с электрическими плитами).

5.3 Подключение прибора



Внимание!

Убедитесь в том, что напряжение в электрической сети соответствует значению, указанному на паспортной табличке в нижней части прибора.

Подключайте прибор только в розетку с исправным заземлением, установленную в соответствии со всеми правилами и рассчитанную на силу тока минимум 10 А.

В случае несовместимости розетки и штепсельной вилки прибора обратитесь к квалифицированному персоналу для замены розетки.

5.4 Первое включение прибора





Примечание

- Прибор прошел испытания с использованием кофе на предприятии-изготовителе, поэтому нормальным явлением могут быть следы кофе в кофемолке. При этом гарантируется, что машина новая.
- Рекомендуется как можно быстрее отрегулировать жесткость воды путем выполнения процедуры, описанной в главе «14. Программирование жесткости воды».

1. Подключите машину к электросети и убедитесь в том, что главный выключатель, расположенный сбоку прибора, нажат (рис. 1).

2. Извлеките бачок для воды (A20 - рис. 2), откройте крышку (A22 - рис. 3), залейте свежую воду до отметки MAX, закройте крышу и вставьте бачок на место.

Необходимо выбрать нужный язык переходом вперед или назад с помощью кнопки  (B4) или  (B5) либо подождать, пока на дисплее (B3) не появится нужный язык (автоматическое чередование каждые 3 секунды):

3. Когда появится русский язык, удерживайте нажатым в течение нескольких секунд значок **OK** (B1 - рис. 4), пока на дисплее не появится сообщение: «русский выбран».

Затем продолжите, следуя инструкциям, которые выдают сам прибор на дисплее:

4. «ГОРЯЧАЯ ВОДА, нажмите ОК»: разместите под капучинатором (A8) емкость (рис. 5) минимальной вместимости 100 мл.

5. Нажмите значок **OK** для подтверждения (рис. 4): прибор подаст воду из капучинатора, а затем автоматически выключится.

Теперь кофемашина готова к обычному использованию.



Примечание

• При первом использовании необходимо приготовить 4–5 порций кофе, только после этого появляются удовлетворительные результаты.

• Чтобы насладиться еще более вкусным кофе, а также чтобы добиться наилучших результатов от прибора, рекомендуется установить фильтр смягчения воды (C4), следуя инструкциям из главы «15. Фильтр для смягчения воды (*только в некоторых моделях)». Если в имеющемся у вас кофейном автомате нет фильтра, его можно заказать в уполномоченных сервисных центрах De'Longhi.

6. ВКЛЮЧЕНИЕ ПРИБОРА



Примечание!

• Перед включением прибора убедитесь в том, что нажат главный выключатель (A16 - рис. 1).

• При каждом включении прибор автоматически выполняет цикл предварительного нагрева и ополаскивания, которые нельзя прерывать. Машина будет готова к использованию только после выполнения такого цикла.



Опасность ожогов!

Во время ополаскивания из носиков узла подачи кофе (A10) выходит небольшое количество горячей воды, которая стекает в ванночку для сбора капель (A14). Следите за тем, чтобы на вас не попали брызги воды.

• Для включения прибора нажмите кнопку  (A5 - рис. 6): на дисплее (B3) появится сообщение «Нагрев, пожалуйста, ждите».

После завершения нагрева на приборе появится другое сообщение: «Ополаскивание». Таким образом, помимо нагревания бойлера, прибор запускает горячую воду во внутренние контуры для того, чтобы они нагрелись.

Прибор достиг нужной температуры, когда на дисплее появляется сообщение с указанием вкуса и количества кофе.

7. ВЫКЛЮЧЕНИЕ ПРИБОРА

Если до этого готовился кофе, каждый раз при выключении выполняется автоматическое ополаскивание.



Опасность ожогов!

Во время ополаскивания из носиков узла подачи кофе (A10) выходит некоторое количество горячей воды. Следите за тем, чтобы на вас не попали брызги воды.

• Чтобы выключить прибор, нажмите кнопку  (A10) (рис. 6).

• На дисплее (B3) появится надпись «Идет выключение, пожалуйста, ждите». Если это предусмотрено, прибор

выполнит ополаскивание, а затем выключится (режим ожидания).

Примечание!

Если прибор не используется продолжительное время, его следует отключить от сети электрического питания:

- сначала выключите прибор нажатием кнопки  (рис. 6);
- нажмите главный выключатель (A16), расположенный на боковой стороне машины (рис. 1).

Внимание!

Ни в коем случае не нажимайте на главный выключатель, когда прибор включен.



8. НАСТРОЙКИ МЕНЮ

8.1 Ополаскивание

С помощью данной функции можно вывести горячую воду из узла подачи кофе (A10), чтобы очистить и нагреть внутреннюю систему машины.

Под узлом подачи кофе поместите емкость минимальным объемом 100 мл.

Для включения этой функции действуйте следующим образом:

1. Нажмите значок  (B2) для входа в меню.
2. Нажимайте  (B4) или  (B5) (рис. 7), пока на дисплее (B3) не появится надпись «Ополаскивание».
3. Нажмите значок **OK** (B1 - рис. 4), на дисплее появится надпись «Подтверждаете?»

Внимание! Опасность ожогов

Не оставляйте машину без присмотра во время подачи горячей воды.

4. Нажмите значок **OK**: через несколько секунд из узла подачи кофе выйдет горячая вода, которая очистит и нагреет внутреннюю систему машины.

Примечание!

- Подачу можно остановить в любой момент нажатием любого значка.
- В случае простоя свыше 3 - 4 дней очень рекомендуется после включения машины выполнить 2 - 3 ополаскивания перед началом ее применения.

8.2 Удаление накипи

Инструкции по удалению накипи приведены в главе «13. Удаление накипи».

8.3 Установка фильтра







Инструкции по установке фильтра приводятся в главе «15. Фильтр для смягчения воды (*только в некоторых моделях)».

8.4 Замена фильтра (если установлен)

Инструкции по установке фильтра приводятся в параграфе «15.2 Замена фильтра».

8.5 Установка времени

Если необходимо установить время на дисплее (B3), выполните следующее:

1. Нажмите значок  (B2) для входа в меню.
2. Нажимайте  (B4) или  (B8) (рис. 7), пока на дисплее не появится надпись «Установите время».
3. Нажмите значок **OK** (B1) (рис. 4), значение часов начнет мигать.
4. Нажмите  или  для изменения значения часов.
5. Нажмите значок **OK** для подтверждения: значение минут начнет мигать.
6. Нажмите  или  для изменения значения минут.
7. Нажмите значок **OK** для подтверждения.

Настройка часов завершена; нажмите значок  для выхода из меню.









8.6 Автоматическое включение

Можно задать время автоматического включения, чтобы прибор был готов к использованию к определенному часу (например, утром) для приготовления кофе.

Примечание!

Чтобы такая функция сработала, время должно быть уже установлено правильно.

Для активации автоматического включения действуйте следующим образом:

1. Нажмите значок  (B2) для входа в меню.
2. Нажимайте  (B4) или  (B5 - рис. 7), пока на дисплее (B3) не появится надпись «Автомат. включение».
3. Нажмите значок **OK** (B1) (рис. 4), на дисплее появится надпись «Включить?».
4. Нажмите значок **OK** для подтверждения.
5. Нажмите  или  для выбора часа.
6. Нажмите значок **OK** для подтверждения.
7. Нажмите  или  для изменения значения минут.
8. Нажмите значок **OK** для подтверждения.
9. Нажмите значок  для выхода из меню.

После подтверждения настройки времени подключение автоматического включения обозначается на дисплее символом , который появляется рядом с указанием времени.

Чтобы отключить функцию:







1. Выберите в меню позицию автоматического включения.
2. Нажмите значок **OK**: на дисплее появится надпись «Выключить?».
3. Нажмите значок **OK** для подтверждения.

Дисплей больше не будет показывать символ .

8.7 Автовыключение (режим ожидания)

Автоматическое выключение можно задать так, чтобы прибор отключался через 15 или 30 минут, 1, 2 или 3 часа простоя.

Чтобы запрограммировать автоматическое выключение, действуйте следующим образом:





1. Нажмите значок  (B2) для входа в меню.
2. Нажимайте  (B4) или  (B5 - рис. 7), пока на дисплее (B3) не появится надпись «Автовыключение».
3. Нажмите значок **OK** (B1) (рис. 4).
4. Нажимайте  или , пока не появится нужное время (15 или 30 минут, 1, 2 или 3 часа).
5. Нажмите значок **OK** для подтверждения.
6. Нажмите значок  для выхода из меню.

Таким образом автоматическое выключение запрограммировано.

8.8 Экономия энергии

С помощью этой функции можно подключить или отключить режим экономии энергии. Подключенная функция гарантирует меньшие энергозатраты в соответствии с действующими европейскими нормами.

Для отключения или подключения режима экономии энергии действуйте следующим образом:

1. Нажмите значок  (B2) для входа в меню.
2. Нажимайте  (B4) или  (B5 - рис. 7), пока на дисплее (B3) не появится надпись «Экономия энергии».
3. Нажмите значок **OK** (B1) (рис. 4), на дисплее появится надпись «Выключить?» (или «Включить?», если функция была отключена).
4. Нажмите значок **OK** для выключения (или включения) режима экономии энергии.
5. Нажмите значок  для выхода из меню.

Когда функция активирована, после некоторого времени простоя на дисплее появится надпись «Экономия энергии».









Примечание!

- В режиме экономии энергии перед приготовлением первой чашки кофе прибору требуется несколько секунд для выполнения нагрева.

- Для приготовления любого напитка сначала выйдите из энергосберегающего режима, нажав на любую кнопку, а затем нажмите значок желаемого напитка.

8.9 Настройка температуры

При необходимости изменения температуры воды подачи кофе выполните следующие действия:







1. Нажмите значок  (B2) для входа в меню.
2. Нажимайте  (B4) или  (B5 - рис. 7), пока на дисплее (B3) не появится надпись «Задайте температуру».
3. Нажмите значок **OK** (B1) (рис. 4).
4. Нажимайте  или , пока на дисплее не появится нужное значение температуры (●=низкая; ●●●●=максимальная).
5. Нажмите значок **OK** для подтверждения.
6. Нажмите значок  для выхода из меню.

8.10 Настройка жесткости воды

Инструкции по настройке жесткости воды приводятся в главе «14. Программирование жесткости воды».



8.11 Выбор языка

При необходимости сменить язык на дисплее (B3) действуйте следующим образом:

1. Нажмите значок  (B2) для входа в меню.
2. Нажимайте  (B4) или  (B5 - рис. 7), пока на дисплее (B3) не появится надпись «Выберите язык».
3. Нажмите значок **OK** (B1) (рис. 4).
4. Нажимайте  или , пока на дисплее не появится нужный язык.
5. Нажмите значок **OK** для подтверждения.
6. На дисплее появляется надпись, подтверждающая, что язык установлен.
7. Нажмите значок  для выхода из меню.

8.12 Звуковой сигнал

При помощи этой функции включается или отключается звуковой сигнал, который машина издает при нажатии на значки/кнопки, при установке/снятии ванночки для сбора капель и при открытии/закрытии дверцы. Для отключения или подключения звукового сигнала действуйте следующим образом:



1. Нажмите значок  (B2) для входа в меню.
2. Нажимайте  (B4) или  (B5 - рис. 7), пока на дисплее (B3) не появится надпись «Звуковой сигнал».
3. Нажмите значок **OK** (рис. 4), на дисплее появится надпись «Выключить?» (или «Включить?», если функция была отключена).

4. Нажмите значок **OK** для включения или отключения звукового сигнала.
5. Нажмите значок  для выхода из меню.

8.13 Заводские параметры (сброс)







С помощью этой функции обновляются все настройки меню и все запрограммированные параметры количества возвращаются к заводским параметрам (кроме языка, который остается).

Для восстановления заводских параметров выполните следующие действия:

1. Нажмите значок  (B2) для входа в меню.
2. Нажимайте  (B4) или  (B5 - рис. 7), пока на дисплее (B3) не появится надпись «Заводские парам.»
3. Нажмите значок **OK** (B1) (рис. 4).
4. На дисплее появится сообщение «Подтверждаете?».
5. Нажмите значок **OK** для подтверждения и выхода.

8.14 Функция статистики

С помощью этой функции можно просмотреть статистические данные прибора. Чтобы вывести на дисплей такие данные:

1. Нажмите значок  (B2) для входа в меню.
2. Нажимайте  (B4) или  (B5 - рис. 7), пока на дисплее (B3) не появится надпись «Статистика».
3. Нажмите значок **OK** (B1 - рис. 4).
4. Нажатием  или  можно проверить:
 - количество поданных чашек кофе;
 - общее количество поданных литров воды;
 - количество проведенных процедур по удалению накипи;
 - количество замен фильтра смягчения воды.
5. Дважды нажмите значок  для выхода из меню.

9. ПРИГОТОВЛЕНИЕ КОФЕ

9.1 Выбор вкуса кофе

Кофемашина имеет заводские настройки для приготовления кофе с нормальным вкусом.

Можно выбрать один из следующих вкусов:

- Сверхлегкий вкус
- Легкий вкус
- Нормальный вкус
- Крепкий вкус
- Сверхкрепкий вкус

Чтобы изменить вкус, несколько раз нажмите значок  (B5 - рис. 8), пока на дисплее (B3) не появится желаемый вкус.



9.2 Выбор количества кофе в чашке

Машина имеет заводские настройки для приготовления нормального количества кофе. Чтобы выбрать количество кофе, нажимайте значок  (B4) (рис. 9) до появления на дисплее (B3) сообщения о нужном количестве кофе:

Выбранный кофе	Количество в чашке (мл)
МОЙ КОФЕ	Можно запрограммировать: от ≈20 до ≈180
МАЛЕНЬК. ЧАШКА	≈40
НОРМАЛЬНАЯ ЧАШКА	≈60
БОЛЬШАЯ ЧАШКА	≈90
ОЧЕНЬ БОЛЬШАЯ ЧАШКА	≈120

9.3 Индивидуальный подбор количества моего кофе

Прибор имеет заводские настройки на подачу приблизительно 30 мл «МОЕГО КОФЕ». При необходимости сменить это количество действуйте следующим образом:

1. Поместите чашку под носиками узла подачи кофе (A10 - рис. 10).
2. Нажимайте значок  (B4) (рис.9), пока не появится сообщение «МОЙ КОФЕ».
3. Удерживайте нажатым значок  (B7) , пока на дисплее (B3) не появится сообщение «1 МОЙ КОФЕ прогр. количества», а машина не начнет подавать кофе. Затем отпустите значок.
4. Как только кофе в чашке достигнет желаемого уровня, повторно нажмите значок  .

Теперь количество кофе в чашке запрограммировано согласно новым параметрам.

9.4 Регулировка кофемолки

Кофемолка изначально не требует регулировок, поскольку она настроена изготовителем так, чтобы обеспечивать правильную подачу кофе.

Однако если после приготовления первых чашек кофе отмечается мало насыщенная подача, отсутствие пенки либо слишком медленная подача кофе (каплями), следует откорректировать с помощью регулятора степень помола (A23 - рис. 11).

Примечание!

Разрешается поворачивать рукоятку только во время работы кофемолки.



Если кофе выходит медленно или не выходит вообще, поверните рукоятку на один щелчок по часовой стрелке к номеру 7.

Чтобы кофе выходил более насыщенным и с лучшей пенкой, поверните рукоятку на один щелчок против ча-

совой стрелки к номеру 1 (не более чем на один щелчок за раз, иначе кофе будет выходить по каплям).

Желаемый результат такой корректировки вы почувствуете только после приготовления 2 последующих чашек кофе. Если даже после регулировки желаемый результат не достигнут, необходимо повторить процедуру, поворачивая рукоятку еще на один щелчок.

9.5 Советы для получения более горячего кофе

Для получения более горячего кофе рекомендуется:

- выполнить ополаскивание, выбрав функцию «Ополаскивание» в меню программирования (см. параграф «8.1 Ополаскивание»);
- нагреть чашки горячей водой (см. главу «11. Поддача горячей воды»);
- выбрать высокую температуру кофе в меню программирования (см. параграф «8.9 Настройка температуры»).

9.6 Приготовление кофе из кофейных зерен



Внимание!

Не используйте засахаренные зерна или карамелизованный кофе, поскольку они могут приклеиться к кофемолке и вывести ее из строя или повредить ее.

1. Засыпьте кофейные зерна в специальный контейнер (A3 - рис. 12).
2. Поместите под носиками узла подачи кофе (A10):
 - 1 чашку, если требуется 1 порция кофе (рис. 10);
 - 2 чашки, если требуются 2 порции кофе (рис. 13).
3. Опустите узел подачи таким образом, чтобы он приблизился к чашке как можно больше (рис. 14). Так получится лучшая пенка.
4. Нажмите значок, соответствующий желаемому типу подачи (B7 - 1 чашка ☐☐ или B6 - 2 чашки ☐☐☐☐).
5. Начинается приготовление, на дисплее появляется выбранный тип кофе и растущая шкала, которая отображает процесс приготовления.



Примечание!

- В процессе приготовления машиной кофе его подача может быть остановлена в любой момент нажатием любого значка.
- Если после завершения подачи вы хотите увеличить количество кофе в чашке, достаточно удерживать нажатым (в течение 3-х секунд) один из значков подачи кофе (☐☐ или ☐☐☐☐).

После завершения процесса приготовления прибор готов для дальнейшего использования.



Внимание!

- В процессе работы на дисплее появляются некоторые сообщения (ЗАЛЕЙТЕ ВОДУ, ОЧИСТИТЕ КОНТЕЙНЕР ДЛЯ ГУЩИИ проч.), чьи значения приводятся в главе «18. Сообщения на дисплее».
- Процедура получения более горячего кофе описана в параграфе «9.5 Рекомендации по получению более горячего кофе».
- Если кофе выходит каплями или слишком жидкий с небольшим количеством пенки или слишком холодный, см. рекомендации в главе «19. Устранение неисправностей».

9.7 Приготовление кофе из предварительно молотого кофе



Внимание!

- Ни в коем случае не засыпайте кофейные зерна в воронку для предварительно молотого кофе (A4), это может повредить кофемашину.
- Никогда не засыпайте молотый кофе в выключенный прибор во избежание его попадания вовнутрь машины и ее загрязнения. Это может привести к повреждению прибора.
- Никогда не засыпайте более 1 мерного стаканчика (C2): это может привести к загрязнению внутренней части прибора или к засорению воронки.



Примечание!

При использовании предварительно молотого кофе можно приготовить за раз только одну чашку кофе.

1. Несколько раз нажмите значок ☐☐ (B4 - рис. 8), пока на дисплее (B3) не появится надпись «Предварит. молотый».
2. Откройте крышку воронки для предварительно молотого кофе (A2).
3. Убедитесь в том, что воронка не закупорена, затем засыпьте один мерный стаканчик предварительно молотого кофе.

- Поместите чашку под носиками узла подачи кофе (A10 - рис. 10).
- Нажмите значок подачи 1-й чашки  (B7).
- Начинается приготовление, на дисплее появляется выбранное количество кофе и растущая шкала, которая отображает процесс приготовления.



Примечание!



При подключенном режиме «Экономия энергии» может потребоваться несколько секунд для приготовления первой чашки кофе.

9.8 Приготовление кофе DOPPIO+ из кофейных зерен

Следуйте указаниям из параграфа «9.6 Приготовление кофе из кофейных зерен» для подготовки машины, затем нажмите значок  (B9).

9.9 Индивидуальный подбор количества кофе DOPPIO+

Прибор имеет заводские настройки на подачу приблизительно 120 мл кофе DOPPIO+. Если требуется изменить это количество, действуйте следующим образом:

- Поместите чашку или достаточно большой стакан под носиками узла подачи кофе (A10 - рис. 10).
- Нажмите и удерживайте нажатым значок  (B9) до появления сообщения «Прогр. количества».
- Отпустите значок  : машина начнет подачу кофе.
- Как только кофе в чашке достигнет желаемого уровня, повторно нажмите значок .

Теперь количество кофе в чашке запрограммировано согласно новым параметрам.



Примечание!

Минимальное программируемое количество равно 80 мл. Максимальное программируемое количество равно 160 мл.

9.10 Приготовление кофе LONG из кофейных зерен

Следуйте указаниям из параграфа «9.6 Приготовление кофе из кофейных зерен» для подготовки машины, затем нажмите значок  (B8).



9.11 Приготовление кофе LONG из предварительно молотого кофе

- Следуйте инструкциям из пунктов 1-2-3-4 параграфа «9.7 Приготовление кофе из предварительно молотого кофе», затем нажмите значок  (B8).

- Машина начнет подавать кофе, появится возрастающая шкала. На середине процесса появится сообщение «ЗАСЫПЬТЕ ПРЕДВАРИТ. МОЛОТЫЙ КОФЕ, нажмите ОК».
- Засыпьте один мерный стаканчик (C2) предварительно молотого кофе и нажмите **OK** (B1) (рис. 4).
- Начинается приготовление, на дисплее прибора появляется растущая шкала, которая увеличивается в процессе приготовления.

9.12 Индивидуальный подбор количества кофе LONG

Прибор имеет заводские настройки на подачу приблизительно 200 мл кофе LONG. Если требуется изменить это количество, действуйте следующим образом:

- Поместите чашку или достаточно большой стакан под носиками узла подачи кофе (A10 - рис. 10).
- Нажмите и удерживайте нажатым значок  (B8) до появления сообщения «Прогр. количества».
- Отпустите значок  : машина начнет подачу кофе.
- Как только кофе в чашке достигнет желаемого уровня, повторно нажмите значок .

Теперь количество кофе в чашке запрограммировано согласно новым параметрам.



Примечание!

Если программирование выполняется с предварительно молотым кофе, прибор выдаст запрос на засыпку второго мерного стаканчика кофе.

10. ПРИГОТОВЛЕНИЕ КАПУЧИНО И ГОРЯЧЕГО МОЛОКА (С ПЕНОЙ)



Опасность ожогов!



Во время приготовления выходит пар, будьте осторожны во избежание ожогов.

- Для капучино приготовьте кофе в большой чашке.
- Налейте в емкость с ручкой, чтобы не обжечься, молоко из расчета около 100 граммов на каждую чашку капучино. При выборе размера емкости следует учитывать, что объем молока увеличится в 2 или в 3 раза.



Примечание

Чтобы получить более густую и пышную пену, используйте обезжиренное или частично обезжиренное молоко прохладной температуры (приблизительно 5° C). Для получения пышной молочной пены или пены без больших пузырей всегда очищайте капучинатор (A8), как описано в параграфе «10.2 Очистка капучинатора после использования».

- Убедитесь, что регулировочное кольцо капучинатора (A7) обращено вниз и стоит на функции «КАПУЧИНО» (рис. 15).
- Капучинатор можно слегка развернуть наружу, чтобы пользоваться емкостями любых размеров (рис. 16).
- Опустите капучинатор в емкость с молоком, обращая внимание на то, чтобы уровень молока никогда не доходил до регулировочного кольца черного цвета.
- Нажмите значок  (B11), на дисплее (B3) появится надпись «ПАР».
- Через несколько секунд из капучинатора начнется подача пара, благодаря которому молоко формирует пену и увеличивается в объеме.
- Для получения еще более крепкой пенки медленно поворачивайте контейнер с молоком в направлении снизу вверх. (Не советуем превышать 3 минуты непрерывной подачи пара).
- Когда желаемая пена достигнута, остановите подачу пара нажатием значка .

Опасность ожогов!

Пар следует отключать до извлечения емкости с молочной пеной во избежание ожогов от брызг кипящего молока.

- В ранее приготовленный кофе добавьте вспененное молоко. Добавьте сахар по вкусу и, по желанию, посыпьте пену небольшим количеством шоколадной крошки — капучино готов.

Примечание!

При подключенном режиме «Экономия энергии» может потребоваться несколько секунд для начала подачи пара.

10.1 Приготовление горячего молока (без пены)

Чтобы приготовить горячее молоко без пены, выполните действия из предыдущего параграфа. Убедитесь, что регулировочное кольцо капучинатора (A7) повернуто вверх и стоит на позиции HOT MILK.

10.2 Очистка капучинатора после использования

Во избежание скопления остатков молока или закупорки необходимо очищать капучинатор (A8) всякий раз после использования.

Опасность ожогов!

Во время очистки из капучинатора выходит небольшое количество горячей воды. Следите за тем, чтобы на вас не попали брызги воды.

- Слейте немного воды нажатием значка  (B10). Повторно нажмите тот же значок, чтобы прервать подачу горячей воды.
- Подождите несколько минут, пока капучинатор не остынет. Поверните против часовой стрелки и потяните капучинатор вниз для снятия (рис. 17).
- Переместите кольцо вверх (рис. 18).
- Потяните вниз форсунку (A9 - рис. 19).
- Убедитесь, что отверстия, показанные стрелкой на рис. 20, не закупорены. При необходимости очистите их с помощью булавки.
- Вставьте форсунку на место, поверните кольцо вниз и вставьте капучинатор в форсунку (рис. 21). Поверните его по часовой стрелке и протолкните его вверх до щелчка.



11. ПОДАЧА ГОРЯЧЕЙ ВОДЫ

Внимание! Опасность ожогов

Не оставляйте машину без присмотра во время подачи горячей воды.



Примечание!

При подключенном режиме «Экономия энергии» для подачи горячей воды может потребоваться несколько секунд ожидания.

- Поставьте емкость под узел подачи (A10) (как можно ближе во избежание брызг).
- Нажмите значок  (B10). На дисплее (B3) появится надпись «ГОРЯЧАЯ ВОДА» и возрастающая шкала, которая отображает процесс приготовления.
- Машина подает приблизительно 250 мл горячей воды, а затем автоматически останавливает подачу. Чтобы прервать подачу горячей воды вручную, повторно нажмите значок .

11.1 Изменение количества автоматически подаваемой горячей воды

Фабричными настройками кофемашины является автоматическая подача 250 мл горячей воды. При необходимости изменить это количество действуйте следующим образом:

- Установите под узлом подачи (A10) емкость (рис. 5).
- Удерживайте нажатым значок  (B10) до появления на дисплее (B3) сообщения «ГОРЯЧАЯ ВОДА, прогр. количества». Отпустите значок .
- Когда горячая вода в чашке достигнет желаемого уровня, еще раз нажмите значок .

Теперь машина перепрограммирована на новое количество.

12. ОЧИСТКА

12.1 Очистка кофемашины

Периодической очистке подлежат следующие части прибора:

- внутренняя система машины;
- контейнер для кофейной гущи (A15);
- ванночка для сбора капель (A14) и поддон для сбора конденсата (A11);
- бачок для воды (A20);
- носики узла подачи кофе (A10);
- капучинатор (A8 - «10.2 Очистка капучинатора после использования»);
- воронка для засыпки предварительно молотого кофе (A4);
- заварочный узел (A19), доступен только после открытия служебной дверцы (A18);
- контрольная панель (B).



Внимание!

- Не используйте для очистки кофемашины растворители, абразивные моющие средства или спирт. Суперавтоматы De'Longhi не требуют использования химических добавок для очистки.
- Компоненты прибора не предназначены для мойки в посудомоечной машине.
- Не используйте металлические предметы для удаления накипи или отложений кофе, поскольку они могут поцарапать металлические или пластмассовые поверхности.

12.2 Очистка внутренней системы машины

В случае простоя более 3–4 дней строго рекомендуется перед началом использования включить машину и выполнить:

- 2–3 ополаскивания путем выбора в меню функции ополаскивания (см. параграф «8.1 Ополаскивание»);
- подачу горячей воды в течение нескольких секунд нажатием значка  (B10).



Примечание!

Естественно, что после выполнения данной очистки остается вода в контейнере для кофейной гущи (A15).

12.3 Чистка контейнера для кофейной гущи

Когда на дисплее (B3) появляется сообщение «ОЧИСТИТЕ КОНТЕЙНЕР ДЛЯ ГУЩИ», необходимо опорожнить и очистить его. Пока контейнер для гущи (A15) не будет очищен, прибор не сможет готовить кофе. Прибор может сигнализировать о необходимости опорожнения контейнера и в том случае, когда он еще не заполнен до конца, но прошли 72 часа после первого приготовления. (Чтобы отсчет 72 часов

выполнялся правильно, кофемашину ни в коем случае не следует выключать с помощью главного выключателя).



Внимание! Опасность ожогов

Если подаются несколько чашек капучино подряд, металлическая подставка для чашек (A12) нагревается. Дождитесь ее охлаждения и берите ее только за переднюю часть.

Чтобы выполнить очистку (на включенном приборе):

- Извлеките ванночку для сбора капель (A14 - рис. 22), опорожните и очистите ее.
- Опорожните и тщательно очистите контейнер для гущи, позаботившись об удалении всех имеющихся на дне отложений. Кисточка из комплекта поставки (C5) оснащена шпателем, который подходит для этой операции.
- Проверьте поддон сбора конденсата (A11) и при необходимости опорожните его (рис. 23).



Внимание!

При извлечении ванночки для сбора капель обязательно опорожняйте контейнер для кофейной гущи, даже если он не заполнен до конца. Если не выполнять такую операцию, то при последующих приготовлениях кофе контейнер для гущи переполнится, что приведет к засорению кофемашины.

12.4 Очистка ванночки для сбора капель и поддона сбора конденсата



Внимание!

Ванночка для сбора капель (A14) оснащен поплавковым индикатором (красного цвета) (A13) уровня воды (рис. 24). До того, как такой индикатор выйдет за пределы подставки для чашек (A12), необходимо освободить ванночку и очистить ее. В противном случае вода может перелиться через край и повредить машину, опорную поверхность или окружающую зону.

Для извлечения ванночки для сбора капель:

1. Извлеките ванночку для сбора капель и контейнер для кофейной гущи (A15 - рис. 22).
2. Опорожните ванночку для сбора капель и контейнер для гущи и вымойте их.
3. Проверьте поддон для сбора конденсата (A11) и опорожните его при необходимости.
4. Поставьте на место ванночку для сбора капель вместе с контейнером для кофейной гущи.

12.5 Чистка внутренней части машины



Опасность поражения электрическим током!

Перед выполнением любой операции по очистке внутренних частей необходимо отключить прибор (см. главу «7. Выключение прибора») и отсоединить его от сети электропитания. Ни в коем случае не опускайте прибор в воду.

1. Периодически (примерно раз в месяц) проверяйте чистоту машины изнутри (для этого достаточно вынуть ванночку для сбора капель А14). При необходимости удалите кофейные отложения кисточкой из комплекта поставки (С5) и губкой.
2. Все остатки уберите пылесосом (рис. 25).

12.6 Очистка бачка для воды

1. Периодически (приблизительно раз в месяц) и при каждой замене фильтра смягчения воды (С4) (если имеется) очищайте бачок для воды (А20) влажной тряпкой с небольшим количеством мягкого моющего средства.
2. Снимите фильтр (если имеется) и ополосните его под проточной водой.
3. Поставьте на место фильтр (если имеется), заполните бачок свежей водой и установите его на место.
4. (Только модели с фильтром смягчения воды) Подайте около 100 мл горячей воды для активации фильтра.

12.7 Очистка носиков узла подачи кофе

1. Периодически чистите носики узла подачи кофе (А10) губкой или тряпкой (рис. 26).
2. Проверьте, чтобы отверстия узла подачи кофе не были закупорены. При необходимости удалите кофейные отложения зубочисткой (рис. 26).

12.8 Очистка воронки для засыпки предварительно молотого кофе

Периодически (приблизительно раз в месяц) проверяйте, чтобы воронка для засыпки предварительно молотого кофе (А4) не была закупорена. При необходимости удалите кофейные отложения кисточкой (С5) из комплекта поставки.

12.9 Очистка заварочного узла

Заварочный узел (А19) необходимо чистить не реже одного раза в месяц.



Внимание!

Нельзя вынимать заварочный узел, когда прибор включен.

1. Убедитесь в том, что прибор правильно выполнил процедуру отключения (см. главу «7. Выключение прибора»).
2. Откройте дверцу заварочного узла (А18 - рис. 27), что находится сбоку справа.

3. Нажмите вовнутрь две цветные кнопки расцепления и одновременно потяните заварочный узел наружу (рис. 28).
4. Опустите примерно на 5 минут заварочный узел в воду, затем прополощите его под краном.



Внимание!

ОПОЛАСКИВАТЬ ТОЛЬКО ВОДОЙ.

Запрещены моющие средства. Запрещена мойка в посудомоечной машине

Очистите заварочный узел без использования моющих средств, чтобы не повредить его.

5. Кисточкой (С5) очистите гнездо заварочного узла от остатков кофе, которые можно увидеть через дверцу самого заварочного узла.
6. После очистки вставьте на место заварочный узел, заведя его в опору (рис. 29). Потом нажмите на PUSH до щелчка.



Примечание!

Если заварочный узел вставляется с трудом, необходимо (перед установкой на место) придать ему нужный размер, нажав на два рычага, как показано на рисунке 30.

7. После ввода узла убедитесь в том, что две цветные кнопки вышли наружу (рис. 31).
8. Закройте дверцу заварочного узла.

13. УДАЛЕНИЕ НАКИПИ

Следует выполнять процедуру очистки прибора от накипи, когда на дисплее (В3) появляется мигающее сообщение «УДАЛИТЬ НАКИПЬ».



Внимание!

- Перед применением прочитайте инструкции и этикетку средства для удаления накипи на упаковке средства.
- Убедительно рекомендуется использовать только средство для удаления накипи компании De'Longhi. Использование неподходящих средств, а также нерегулярное удаление накипи могут вызвать неисправности, на которые не распространяется гарантия производителя.

1. Включите кофемашину и дождитесь, когда она будет готова к использованию.
2. Войдите в меню нажатием значка (B2).
3. Нажимайте (B4) или (B5 - рис. 7), пока на дисплее не появится надпись «Удаление накипи».
4. Выберите нажатием значка **OK** (B1 - рис. 4), на дисплее появится «Удаление накипи, подтверждаете?»

5. Еще раз нажмите кнопку ОК для подтверждения. На дисплее появится надпись «СЛЕЙТЕ ВАННОЧКУ ДЛЯ СБОРА КАПЕЛЬ», чередующаяся со «СНЯТЬ ФИЛЬТР» (если имеется) и с «Добав. ср. от накипи, нажмите ОК».
6. Полностью слейте воду из бачка (A20) и снимите фильтр для смягчения воды С4 (если имеется). Затем опорожните ванночку для сбора капель (A14 - рис. 22) и контейнер для гущи (A15), установите их на место.

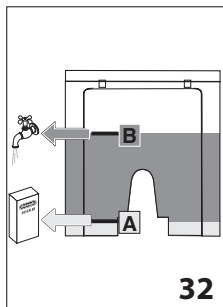

7. Залейте в бачок для воды средство для удаления накипи (С3) до уровня А (соответствует упаковке в 100 мл), обозначенного на задней части бака (рис. 32); затем добавьте один литр воды до уровня В (рис. 32), установите в машину на место бачок для воды.

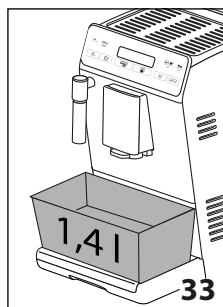

8. Поместите пустую емкость под узлом подачи кофе (A10) и под капучинатором (A8) минимальным объемом 1,4 литра (рис. 33).



Внимание!

Опасность ожогов

Из узла подачи кофе и из капучинатора выходит горячая вода с кислотой. Следите за тем, чтобы на вас не попал такой раствор.

9. Нажмите значок ОК для подтверждения заливки жидкости для удаления накипи, на дисплее появится «Машина выполняет удаление накипи» и запускается программа по удалению накипи. Жидкость для удаления накипи выходит из узла подачи кофе и из капучинатора, автоматически выполняя всю серию ополаскиваний в установленные промежутки для удаления остатков известковых отложений изнутри кофемашины.

Приблизительно через 25 минут машина прерывает удаление накипи, а на дисплее появляется сообщение «ОПОЛАСКИВАНИЕ», чередующееся с сообщением «ЗАЛЕЙТЕ ВОДУ».

10. Теперь прибор готов к процессу ополаскивания свежей водой. Опорожните емкость для сбора средства для удаления накипи и извлеките бачок для воды, опорожните его, ополосните проточной водой, заполните чистой водой до отметки MAX и установите бачок на

место; на дисплее отобразится сообщение «ОПОЛАСКИВАНИЕ, нажмите ОК».

11. Установите опорожненную емкость для сбора средства удаления накипи под узлом подачи кофе и под капучинатором (рис. 33).
 12. Нажмите кнопку ОК для запуска ополаскивания. Горячая вода сначала выйдет из узла подачи кофе, а затем из капучинатора, на дисплее появится сообщение «ОПОЛАСКИВАНИЕ пожалуйста, ждите».
 13. Когда бак для воды опорожнится, на дисплее появится сообщение «ОПОЛАСКИВАНИЕ», чередующееся с «ЗАЛЕЙТЕ ВОДУ» и «УСТАНОВИТЬ ФИЛЬТР» (если он был снят ранее). Опорожните емкость для сбора воды ополаскивания.
 14. Извлеките бачок для воды, вставьте фильтр смягчения воды (если был снят ранее), заполните чистой водой до отметки MAX и установите бачок на место; на дисплее отобразится сообщение «ОПОЛАСКИВАНИЕ, нажмите ОК».
 15. Поместите под капучинатором пустую емкость, что использовалась для сбора воды ополаскивания (рис. 33).
 16. Нажмите значок ОК для запуска ополаскивания. Прибор вернется к ополаскиванию только из капучинатора, на дисплее появится сообщение «ОПОЛАСКИВАНИЕ пожалуйста, ждите».
 17. После завершения на дисплее появится сообщение «Ополаскивание завершено, нажмите ОК».
 18. Нажмите значок ОК На дисплее появляется надпись «ЗАЛЕЙТЕ ВОДУ», извлеките и долейте бачок для воды свежей водой до отметки MAX и вставьте его в машину.
 19. Слейте ванночку для сбора капель.
- Операция по удалению накипи завершена.



Примечание!

- Если цикл удаления накипи завершился неправильно (например, из-за отсутствия подачи электроэнергии), рекомендуется повторить цикл.
- Естественно, что после завершения цикла удаления накипи остается вода в контейнере для кофейной гущи (A15).

14. ПРОГРАММИРОВАНИЕ ЖЕСТКОСТИ ВОДЫ

Сообщение «УДАЛИТЬ НАКИПЬ» появляется на дисплее через определенные промежутки, которые зависят от жесткости воды.

Прибор имеет фабричные настройки на 4-й уровень жесткости воды. По желанию можно запрограммировать прибор на основании фактической жесткости воды в разных регионах. Таким образом увеличивается интервал проведения операции по удалению накипи.

14.1 Измерение жесткости воды

1. Снимите упаковку с индикаторной полоски из комплекта поставки TOTAL HARDNESS TEST (C1), к ней прилагаются инструкции на английском языке.
2. Полностью погрузите полоску в стакан воды на одну секунду.
3. Достаньте полоску из воды и отряхните ее. Приблизительно через минуту появятся 1, 2, 3 или 4 красных квадрата в зависимости от жесткости воды. Каждый квадрат соответствует одному уровню.

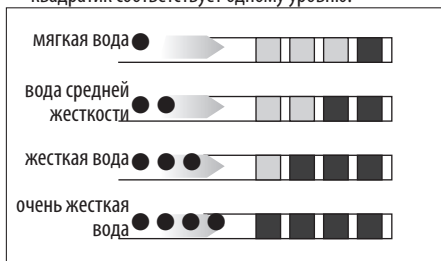

14.2 Настройка жесткости воды

1. Нажмите значок (B2) для входа в меню.
2. Нажимайте (B4) или (B5) (рис. 7) до появления позиции «Жесткость воды».
3. Подтвердите выбор нажатием значка **OK** (B1) (рис. 4).
4. Нажмите или и задайте уровень, обнаруженный индикаторной полоской (см. рис. из предыдущего параграфа).
5. Нажмите значок **OK** для подтверждения настройки.
6. Нажмите значок для выхода из меню.

Теперь кофемашина настроена на новые параметры жесткости воды.

15. ФИЛЬТР ДЛЯ СМЯГЧЕНИЯ ВОДЫ (*ТОЛЬКО В НЕКОТОРЫХ МОДЕЛЯХ)

Некоторые модели оснащены фильтром для смягчения воды (C4). Если в приобретенной вами модели такой фильтр отсутствует, мы рекомендуем приобрести его в сервисных центрах De'Longhi.

Процедура правильного использования фильтра приводится в инструкциях далее.

15.1 Установка фильтра

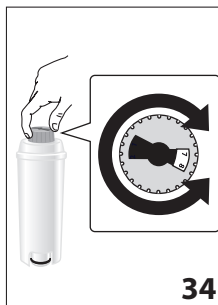

1. Достаньте фильтр (C4) из упаковки.
2. Поверните диск с календарем (рис. 34) так, чтобы появились следующие два месяца использования.

Примечание.

Срок действия фильтра составляет два месяца при нормальном использовании прибора. Если прибор простаивает с уже установленным в нем фильтром, максимальный срок равен 3-м неделям.

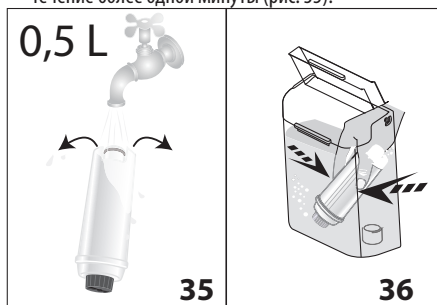

3. Чтобы активировать фильтр, необходимо залить водопроводную воду в отверстие, как указано на рисунке, пока вода не будет выходить из боковых отверстий в течение более одной минуты (рис. 35).

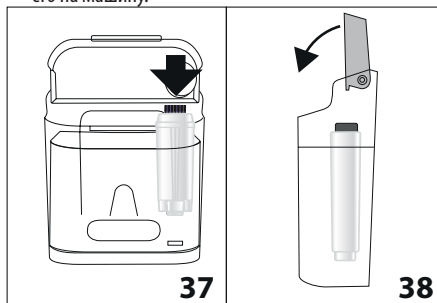

4. Достаньте бачок (A20) из машины и заполните его водой.
5. Вставьте фильтр в бачок с водой и полностью опустите его на десять секунд, наклоня и слегка нажимая на него для удаления воздушных пузырей (рис. 37).
6. Вставьте фильтр в специальное гнездо (A21 - рис. 36) и нажмите до упора.
7. Закройте бачок крышкой (A22 - рис. 38) и установите его на машину.





После установки фильтра следует сообщить о его наличии прибору.

8. Нажмите значок  (B2) для входа в меню.
9. Нажимайте  (B4) или  (B5 - рис. 7), пока на дисплее (B3) не появится надпись «Установите фильтр».
10. Нажмите значок **OK** (B1) (рис. 4).
11. На дисплее появится надпись «Включить?»
12. Нажмите значок **OK** для подтверждения выбора, на дисплее появится надпись «ГОРЯЧАЯ ВОДА Нажмите OK».
13. Поместите под капучинатор (A8) емкость (емкость мин. 500 мл) (рис. 5).
14. Нажмите значок **OK** для подтверждения выбора: прибор начнет подачу воды, а на дисплее появится надпись «Пожалуйста, ждите».
15. После того, как подача закончилась, прибор автоматически возвращается в режим «Готовность к приготовлению кофе».

Теперь фильтр работает, и можно использовать кофемашину далее.

15.2 Замена фильтра





При появлении на дисплее (B3) сообщения «ЗАМЕНИТЬ ФИЛЬТР» или через два календарных месяца (см. отметки в календаре), или в случае простоя прибора на протяжении 3 недель необходимо заменить фильтр:

1. Достаньте бачок (A20) и отработанный фильтр (C4).
2. Достаньте из упаковки новый фильтр и выполните действия, описанные в пунктах 2-3-4-5-6-7 предыдущего параграфа.
3. Поместите под капучинатор емкость (емкость мин. 500 мл).
4. Нажмите значок  (B2) для входа в меню.
5. Нажимайте  (B4) или  (B5 - рис. 7), пока на дисплее не появится надпись «Заменить фильтр».
6. Нажмите значок **OK** (рис. 4).
7. На дисплее появится сообщение «Подтверждаете?».
8. Нажмите значок **OK** для подтверждения выбора.
9. На дисплее появится надпись «ГОРЯЧАЯ ВОДА Нажмите OK».
10. Нажмите значок **OK** для подтверждения выбора: прибор начнет подачу воды, а на дисплее появится надпись «Пожалуйста, ждите».
11. После завершения подачи прибор автоматически возвращается в режим «Готовность к приготовлению кофе».

Теперь новый фильтр работает, и можно использовать кофемашину далее.

15.3 Снятие фильтра

Если вы желаете использовать прибор без фильтра, необходимо его снять и сообщить о его удалении. Выполните следующие действия:

1. Достаньте бачок (A20), снимите фильтр (C4) и вставьте бачок в машину.
2. Нажмите значок  (B2) для входа в меню.
3. Нажимайте  (B4) или  (B5 - рис. 7), пока на дисплее (B3) не появится надпись «Установите фильтр, включено».
4. Нажмите значок **OK** (B1) (рис. 4).
5. На дисплее появится надпись «Выключить?».
6. Нажмите значок **OK** для подтверждения и значок  для выхода из меню.

16. ТЕХНИЧЕСКИЕ ДАННЫЕ

Давление:	1,5 мПа (15 бар)
Макс. емкость бачка для воды:	1,4 л
Размеры LxPxD:	195x480x340 мм
Длина шнура:	1100 мм
Вес:	9,3 кг
Макс. емкость контейнера для зерен:	200 г

17. ТЕХНИЧЕСКИЕ ХАРАКТЕРИСТИКИ

Тип изделия см. заводскую табличку на корпусе устройства

Модель	“
Напряжение	“
Частота	“
Мощность	“
Изготовлено в Италии	
De'Longhi Appliances s.r.l.	
via L.Seitz, 47 31100 Treviso Italy	
Де'Лонги Апплайансиз с.р.л.	
Виа Л. Зейц, 47 31100 Тревизо Италия	

Импортер на территории РФ, Белоруси и Казахстана:
ООО «Делонги»
127055 Россия, г. Москва, ул. Суцёвская, д. 27, стр. 3
Тел. +7 (495) 781-26-76

Изделие использовать по назначению в соответствии с руководством по эксплуатации.

Срок службы изделия составляет 5 года с даты продажи потребителю.

Дату изготовления изделия можно определить по серийному номеру, расположенному на / или вблизи заводской таблички изделия (Сер. № ASSCC, где А – последняя цифра года изготовления, SS – производственная неделя, CC – дата печати, рассчитанная автоматически с

1992 г. Пример: Сер. № 30411xxx, год изготовления – 2003, производственная неделя – 4).



18. СООБЩЕНИЯ НА ДИСПЛЕЕ

ВЫВЕДЕННОЕ СООБЩЕНИЕ	ВОЗМОЖНАЯ ПРИЧИНА	РЕШЕНИЕ
ЗАЛЕЙТЕ ВОДУ	Недостаточно воды в бачке (A20).	Заполните бачок водой и (или) правильно установите его, нажав до упора, пока не услышите щелчок.
ОЧИСТИТЕ КОНТЕЙНЕР ДЛЯ ГУЩИ	Контейнер для кофейной гущи (A15) переполнен.	Опорожните контейнер для кофейной гущи и ванночку для сбора капель (A14), очистите их и установите на место. Важно: во время извлечения ванночки для сбора капель обязательно опорожняйте контейнер для кофейной гущи, даже если он не полон. Если не выполнять такую операцию, то при последующих приготовлениях кофе контейнер для гущи переполнится, что приведет к засорению кофемашины.
СЛИШКОМ МЕЛКИЙ ПОМОЛ, ОТРЕГУЛ. КОФЕМОЛКУ	Слишком мелкий помол, кофе выходит медленно или не выходит вообще.	Повторите подачу кофе и поверните рукоятку регулировки степени помола (A23 - рис. 11) на одно деление в сторону цифры 7 по часовой стрелке, когда кофемолка находится в работе. Если после приготовления 2 чашек подача будет по-прежнему слишком слабой, повторите регулировку, поворачивая ручку еще на одно деление (см. пар. «9.4 Регулировка кофемолки»). Если неполадка не устранена, убедитесь, что бачок для воды (A20) вставлен до упора.
	Если имеется фильтр смягчения воды (C4), образование воздушного пузыря в системе может блокировать подачу.	Подайте немного горячей воды, пока поток не станет регулярным.
ВСТАВЬТЕ КОНТЕЙНЕР ДЛЯ ГУЩИ	После очистки не был установлен контейнер для кофейной гущи (A15).	Снимите ванночку для сбора капель (A14) и установите контейнер для кофейной гущи.
ЗАСЫПЬТЕ ПРЕДВАРИТ. МОЛОТЫЙ КОФЕ	Была выбрана функция «предварит. молотый», но в воронку (A4) не был засыпан молотый кофе.	Засыпьте предварительно молотый кофе в воронку (A4) или отмените функцию предварительно молотого кофе.
УДАЛИТЬ НАКИПЬ	Указывает, что необходимо удалить накипь из машины.	Необходимо как можно быстрее выполнить программу по удалению накипи, описанную в главе «13. Удаление накипи».

УМЕНЬШИТЕ ДОЗУ КОФЕ	Было использовано слишком большое количество кофе.	Выберите более легкий вкус нажатием значка  (B4 - рис. 8) или уменьшите количество молотого кофе.
НАПОЛНИТЕ КОНТЕЙНЕР ДЛЯ ЗЕРЕН	Закончился кофе в зернах.	Заполните контейнер (A3) зернами (рис. 12).
	Засорена воронка для предварительно молотого кофе (A4).	Опорожните воронку с помощью кисточки (C5), как описано в пар. «12.8 Очистка воронки для засыпки предварительно молотого кофе».
ВСТАВЬТЕ ЗАВАРОЧНЫЙ УЗЕЛ	После очистки не был установлен на место заварочный узел (A19).	Вставьте заварочный узел, как описано в пар. «12.9 Очистка заварочного узла».
ОБЩАЯ СИГНАЛИЗАЦИЯ	Прибор внутри слишком загрязнен.	Тщательно очистите прибор, как описано в гл. «13. Удаление накипи». Если после очистки сообщение продолжает отображаться, обратитесь в центр технической поддержки.
ГИДРОСИСТЕМА ПУСТА, ЗАПОЛНИТЬ СИСТЕМУ ГОРЯЧАЯ ВОДА Нажмите ОК	Гидросистема пуста.	Нажмите OK (B1) и выпустите немного воды из капучинатора (A8), пока подача не станет равномерной. Если неполадка не устранена, убедитесь, что бачок для воды (A20) вставлен до упора.
ЗАМЕНИТЬ ФИЛЬТР	Фильтр для смягчения воды (C4) отработан.	Замените фильтр или снимите его согласно инструкциям в гл. «15. Фильтр для смягчения воды (*только в некоторых моделях)».

19. УСТРАНЕНИЕ НЕИСПРАВНОСТЕЙ

Ниже перечислены некоторые возможные неисправности.

Если проблема не может быть устранена описанным образом, необходимо обратиться в центр технической поддержки.

НЕИСПРАВНОСТЬ	ВОЗМОЖНАЯ ПРИЧИНА	РЕШЕНИЕ
Кофе не горячий.	Чашки не были предварительно нагреты.	Подогрейте чашки путем их ополаскивания горячей водой (примечание: можно использовать функцию горячей воды).
	Внутренняя система машины охладилась, так как после последнего приготовления кофе прошло более 2/3 минут.	Перед приготовлением кофе нагрейте заварочный узел с помощью ополаскивания (см. пар. «8.1 Ополаскивание»).
	Задана слишком низкая температура кофе.	Настройте в меню более высокую температуру кофе (см. пар. «8.9 Настройка температуры»).

Кофе недостаточно крепкий или мало пенки.	Слишком крупный помол кофе.	Поверните ручку регулировки степени помола (A23) на одно деление в сторону цифры 1 против часовой стрелки во время работы кофемолки (рис. 11). Изменяйте регулировку по одной отметке за раз до получения желаемой подачи. Результат заметен только после приготовления 2 порций кофе (см. пар. «9.4 Регулировка кофемолки»).
	Не подходит тип кофе.	Используйте тип кофе для кофемашин эспрессо.
Кофе выходит слишком медленно или по каплям.	Слишком мелкий помол кофе.	Поверните рукоятку регулировки степени помола (A23) на одно деление в сторону цифры 7 по часовой стрелке во время работы кофемолки (рис. 11). Изменяйте регулировку по одной отметке за раз до получения желаемой подачи. Результат заметен только после приготовления 2 порций кофе (см. пар. «9.4 Регулировка кофемолки»).
Кофе не выходит из одного или обоих носиков узла подачи.	Носики узла подачи кофе (A10) закупорены.	Очистите носики при помощи зубочистки (рис. 26).
Прибор не включается	Штепсель не включен в розетку.	Подключите штепсель в розетку.
	Не включен главный выключатель (A16).	Нажмите на главный выключатель (рис. 1).
Заварочный узел нельзя снять	Выключение не было выполнено правильно	Выполните выключение нажатием кнопки  (см. гл. «7. Выключение прибора»).
Молочная пена имеет пузырьки большого размера.	Молоко недостаточно холодное или не частично обезжиренное.	Используйте полностью обезжиренное молоко или частично обезжиренное молоко прохладной температуры (около 5°C). Если желаемый результат не достигнут, попробуйте молоко другой марки.
Молоко не вспенилось	Капучинатор (A8) загрязнен	Очистите капучинатор как описано в пар. «10.2 Очистка капучинатора после использования».
	Регулировочное кольцо капучинатора (A7) стоит в положении HOT MILK.	Переведите кольцо в положение «КАПУЧИНО» (рис. 15).
Во время эксплуатации прекращается подача пара.	Предохранительное устройство прекращает подачу пара через 3 минуты	Подождите несколько минут, затем вновь включите функцию пара.