

# 目 录

安全警告	6	制作更热咖啡的小贴士	11
重要的安全警告	6	使用咖啡豆制作咖啡	11
说明书中采用的符号	6	使用咖啡粉制作咖啡	12
指定的用途	6	使用咖啡豆制作超浓缩双杯量的咖啡	12
使用说明	6	设置双杯量咖啡的咖啡杯量	12
介绍	6	使用咖啡豆制作美式咖啡	12
括号之内的字母	6	使用咖啡粉制作美式咖啡	12
故障处理和检修	6	设置美式咖啡的咖啡杯量	12
产品的描述	6	制作卡布奇诺和含牛奶的饮品	12
机器的描述	6	倒入牛奶，并安装牛奶容器	12
触摸屏的描述	7	调节牛奶泡沫的量	13
配件的描述	7	制作卡布奇诺	13
牛奶容器的描述	7	制作含牛奶的饮品	13
使用之前	7	每次使用后清洁牛奶容器	13
机器的检查	7	设置卡布奇诺中咖啡和牛奶的量	13
机器的安装	7	设置含牛奶的饮品中咖啡和牛奶的量	14
机器的连接	7	制作热水	14
机器的设置	7	改变自动出热水的量	14
开启机器	8	清洁	14
关闭机器	8	清洁机器	14
菜单设置	8	清洁咖啡盛渣盒	14
冲洗	8	清洁滴水盘和凝水盒	15
除垢	9	清洁机器的内部	15
安装软水过滤器	9	清洁水箱	15
更换软水过滤器	9	清洁咖啡流出口	15
设置时间	9	清洁咖啡粉进料管	15
自动开机	9	清洁萃取器	15
自动关机（待机）	9	清洁牛奶容器	16
节能模式	9	清洁热水/蒸汽喷嘴	16
设置咖啡的温度	10	除垢	16
设置水的硬度	10	设置水的硬度	17
设置语言	10	测试水的硬度	17
按键音	10	设置水的硬度	17
出厂默认值（重置）	10	软水过滤器（仅限特定的型号）	17
统计功能	10	安装软水过滤器	17
制作咖啡	10	更换软水过滤器	18
选择咖啡的口味	10	拆除软水过滤器	18
选择咖啡的杯量	11	机器的废旧处理	18
设置“my coffee”（我的咖啡）的咖啡杯量	11	显示信息	19
调节咖啡豆研磨程度	11	常见的故障处理	21

## 安全警告

• 有心理、身体或者感官障碍、或不具备足够的经验或者知识的人员(包括儿童)不允许使用该电器，除非有对他们的安全负责的人密切监督并进行指导。

- 确保儿童不玩弄该电器。
- 清洁时，切勿将机器浸入水中。
- 这只是一台家用电器，并不适用于以下场所：商场的员工餐厅，办公室或其他工作环境；牧场旅馆；旅馆、汽车旅馆或其他住宅性环境的住客；家庭式旅馆。
- 如果机器的插头和电源线损坏，必须由德龙指定的售后服务人员进行更换，以避免各种危险。

## 重要的安全警告

### 说明书中采用的符号

重要的警告通过这些符号标出，这些警告事项必须绝对遵守。



**危险!**

不遵守该警告可能导致触电伤害，也许会危及生命。



**重要!**

不遵守该警告可能导致人身伤害或损坏机器。



**烫伤危险!**

不遵守该警告可能会导致烫伤或烧伤。



**小贴士:**

这些符号表示对使用者重要的建议或者信息。



**危险!**

这是一台电器设备，因此可能导致触电。因此您应该遵守以下安全警告：

- 切勿用湿的手或湿的脚接触该机器。
- 切勿用湿的手接触插头。
- 确保能随时接近机器使用的插座，必要时能拔下机器的插头。
- 直接拔下电源插头，切勿拉扯电源线，以免损坏电源线。
- 要完全断开机器的电源，请拔下电源线插头。
- 如果机器发生故障，不要试图自己检修。关闭电源，拔下插头，并与售后服务中心联系。
- 在对机器进行清洁之前，请先关闭电源，拔下插头，并等待机器冷却。



**重要!**

各种包装（塑料袋、聚苯乙烯泡沫塑料）必须远离儿童存放。



**烫伤危险!**

本机器运作时可能会产生热水和蒸汽，请避免接触飞溅的热水或者蒸汽，且咖啡杯架（A6）会变得很烫。

## 指定的用途

本电器设计和制造的用途是制作咖啡和加热饮料，其他所有用途都是不恰当的。

制造商对未正确使用该机器引起的损害概不负责。

## 使用说明

使用本机器之前请仔细阅读此说明书。不遵循本机器使用说明可能导致烧伤或者损坏电器。制造商对未正确使用该机器引起的损害概不负责。



**小贴士**

保存本说明书。如果转让该机器给其他人，请确保将说明书同时附送。

## 介绍

首先感谢您选择德龙全自动意式浓缩咖啡机，祝您使用愉快。在使用前，请先花几分钟时间阅读此说明书，以避免各种危险和损坏机器。

## 括号之内的字母

括号之内的这些字母与本说明书第1-2页上的图例相对应。

## 故障处理和检修

出现问题时，首先按照第19页“显示信息”和第21页“常见故障处理”章节中的信息来尝试解决问题。

如果仍不能解决问题或者您需要更详细的信息，请参考附表中信息，电话咨询售后服务中心。如果附表中未涉及到您所在城市，请致电保修卡上的电话号码。

如需维修，务必联系德龙授权的服务中心。相关售后地址参见随机附上的售后服务地址卡。

## 产品的描述











### 机器的描述

- A1、咖啡豆容器盖
- A2、咖啡粉进料管盖
- A3、咖啡豆容器
- A4、咖啡粉进料管
- A5、 按钮：开启和关闭机器（待机）
- A6、咖啡杯架
- A7、热水和蒸汽喷嘴

- A8、咖啡流出口（可调节高度）
- A9、凝水盒
- A10、咖啡杯盘
- A11、滴水盘水位指示浮标
- A12、滴水盘
- A13、咖啡盛渣盒
- A14、主电源开关（开启/关闭）
- A15、插座连接口
- A16、萃取器的门
- A17、萃取器
- A18、水箱
- A19、软水过滤器槽
- A20、水箱盖
- A21、咖啡豆研磨程度调节旋钮

### 触摸屏的描述

触摸屏上的许多按钮具有双重的功能，这些功能会在下面的括号里面描述。

- B1、 图标：制作热水(当进入菜单设置程序时，按此图标确认选择)
- B2、 图标：进入或退出菜单设置程序
- B3、显示屏
- B4、 图标：选择咖啡杯量（当进入菜单设置程序时，按此图标可以滚动显示菜单项）
- B5、 咖啡口味选择图标：选择咖啡的口味（当进入菜单设置程序时，按此图标可以滚动显示菜单项）
- B6、 图标：根据设置，制作2杯咖啡
- B7、 图标：根据设置，制作1杯咖啡
- B8、 牛奶菜单图标：选择一种含牛奶的饮品（咖啡拿铁、玛其朵、奶香咖啡、热牛奶）
- B9、 卡布奇诺图标：制作1杯卡布奇诺
- B10、 图标：制作1杯美式咖啡
- B11、 图标：制作1杯双杯量的咖啡

### 配件的描述

- C1、咖啡粉量勺
- C2、清洁刷
- C3、热水流出口
- C4、软水过滤器（仅限特定的型号）
- C5、测试水硬度的试纸
- C6、除垢液
- C7、电源线

### 牛奶容器的描述

- D1、牛奶容器盖
- D2、牛奶泡沫调节和清洁旋钮
- D3、牛奶容器
- D4、拆除牛奶容器盖按钮
- D5、牛奶泡沫流出口（可调节）
- D6、牛奶吸入管

### 使用用之前 机器的检查

打开包装后，确认机器表面完好且没有被损坏，同时所有的配件齐全。如果机器有明显的损坏，切勿使用该机器。请与德龙授权的售后服务中心联系。

### 机器的安装



**重要！**

安装机器的時候，应该重视以下安全警告：

- 本机器会释放出热气，因此将机器放置于工作台时，机器表面、侧面及靠墙部分需留出至少3厘米的空间，机器上方需要留出至少15厘米的空间。
- 若有水渗入，会损坏机器。切勿将该机器放置在水龙头或者水槽附近。
- 若机器中的水结冰会损坏机器，切勿将机器安放在一个室温可能低于零度的房间内。
- 电源线不要放置在尖锐物质的边缘或接触热的物体表面（如：电热板），这样会损坏电源线。

### 机器的连接



**重要！**

请检查并确认所使用的电源电压与该机器底部铭牌所标示的电源电压是否一致。将本机器与有效地接地线的电源正确连接，且该电源最小的额定电流只能为10安培。如果电源插座与机器插头不匹配，需由有专业资质的技术人员来替换相匹配的插座。



### 机器的设置



**请注意：**

- 咖啡机在出厂前都会进行测试，所以在机器内存有一点点咖啡粉是正常现象，我们确保本机器是全新的。
- 请您尽快按照第17页上“设置水的硬度”章节内容来设置水的硬度。

具体的操作步骤如下：

- 1、将电源线插入到机器底部的插座连接口上，然后接通机器的电源(如图1)，并确保机器的主电源开关处于开启的状态(如图2)；
  - 2、取出水箱(如图3)，打开水箱盖(如图4)，往水箱中倒入新鲜的水至MAX线，然后盖上的水箱盖，并将水箱装回机器；
- 您必须先按  和  图标来选择语言(如图5)，或者等待3秒左右，待显示屏上滚动地出现所需的语言；

3、当显示屏上出现“Press ok to set English”（设置英语）的字样时，持续按住  图标几秒钟，直到显示屏上显示“English set”（英语设置完成）的字样（如图6）；

按显示屏上的指示进行操作：

4、“INSERT WATER SPOUT”（插入热水流出口）：检查确保热水流出口已连接到热水喷嘴，并在热水流出口的下方放置一个最小容积为100毫升的容器（如图7）；

5、此时显示屏上显示“HOT WATER Press OK”（制作热水，请按OK图标）；

6、按一下  图标，确认选择（如图6），此时机器开始出热水，并自动停止，然后自动关机。此时，机器可以开始正常使用了。



#### 请注意：

- 设置完成后，可能需要制作4-5杯咖啡或4-5杯卡布奇诺后，才能达到令人满意的效果。
- 在制作一开始的5-6杯卡布奇诺时，机器会发出煮沸水的嘈杂声，这属于正常现象。之后，这个嘈杂声会降低。
- 为了制作出的咖啡更香浓、机器的表现更佳，我们建议您按“软水过滤器”章节的描述，安装软水过滤器。如果您买的咖啡机没有配备软水过滤器，请向德龙的售后服务中心购买。

## 开启机器



#### 请注意！

- 在开启机器前，请确认机器背面的主电源开关处于开启状态（如图2）。
  - 每次开启机器时，机器会自动完成一次预热和冲洗，此过程不能中断。
- 机器只有在完成此循环后方可使用。



#### 烫伤危险！

在冲洗的过程中，咖啡流出口会流出少量热水到下面的滴水盘中。注意避免接触飞溅的热水。

- 如需开启机器，请按一下  按钮（如图8），此时显示屏上显示“Heating up, Please wait”（预热中，请稍等）的字样。

当机器完成预热时，显示屏上的信息会更改为“Rinsing”（冲洗）的字样，通过热水的循环，可以预热咖啡机的锅炉和内部部件。

当机器达到制作咖啡的理想温度时，显示屏上显示（咖啡口味和咖啡杯量）的字样

## 关闭机器

每次使用完后关闭机器，机器都会进行一次自动地冲洗。



#### 烫伤危险！

在冲洗过程中，咖啡流出口会流出少量热水，请注意避免接触飞溅的热水。

- 按一下  按钮，关闭机器（如图8）。
- 机器会进行一次循环冲洗，然后显示屏上会显示“Turning off Please wait”（关闭机器，请稍等）的字样，最后机器关闭（待机）。



#### 请注意！

如果你要很长一段时间不使用机器，请拔下电源插头：



- 首先，按一下  按钮，关闭机器（如图8）；
- 按一下机器背面的主电源开关，让主电源开关处于关闭状态（如图2）。



#### 重要！

切勿在机器开启的状态下，关闭机器的主电源开关。





## 菜单设置

按  图标（B2），进入菜单设置程序，然后按  或  图标来滚动菜单（如图5）。

## 冲洗

使用此功能，可以从咖啡流出口（A8）或者热水流出口（C3）释放热水。如果已插入咖啡和热水流出口，可以清洁和预热机器的内部部件。在咖啡和热水流出口的下方放置一个最小容积为100毫升的容器。

如需启动此功能，请按如下步骤操作：

- 1、按  图标（B2），进入菜单设置程序；
- 2、按  或者  图标滚动菜单，直到显示屏上显示“Rinsing”（冲洗）的字样（如图5）；
- 3、按  图标，显示屏上显示“Confirm?”（确认？）的字样；



#### 重要！烫伤危险

切勿在无人看管的情况下，制作热水。

- 4、按  图标：几秒钟后，机器开始从咖啡流出口释放热水，然后再从热水流出口释放热水（如已插入），此时机器正在清洁和预热机器的内部部件。





### 请注意!

- 按任意图标，可以随时停止释放热水。
- 如果机器超过3-4天未使用，我们强烈地建议您，在开机使用前，请先冲洗2-3遍。

## 除垢

按“除垢”章节的描述进行除垢。

## 安装软水过滤器

按“软水过滤器”章节的描述安装软水过滤器。

## 更换软水过滤器(如已安装)

按“更换软水过滤器”章节的描述更换软水过滤器。

## 设置时间

按如下步骤操作来设置时间：

- 1、按 图标 (B2) 进入菜单设置程序；
- 2、按 或者 图标滚动菜单，直到显示屏上显示”Adjust time” (设置时间) 的字样；
- 3、按 图标 (如图3)，此时显示屏上闪烁小时数；
- 4、按 或者 图标，更改小时数；
- 5、按 图标，确认选择。此时显示屏上闪烁分钟数；
- 6、按 或者 图标，更改分钟数；
- 7、按 图标，确认选择。

此时，新的时间设置完成。按 图标退出菜单设置程序。

## 自动开机

您可以设置自动开机的时间，以便您在某时某刻都可以立即制作咖啡（如早上）。



### 请注意!

如需启动该功能，必须正确地设置时间。

请按如下步骤操作来启动该功能：

- 1、按 图标进入菜单设置程序；
- 2、按 或者 图标滚动菜单，直到显示屏上显示“Auto-start” (自动开机) 的字样；
- 3、按 图标(如图3)，显示屏上显示“Enable?” (开启自动开机?) 的字样；
- 4、按 图标，确认选择；
- 5、按 或者 图标，选择小时数；
- 6、按 图标，确认选择；
- 7、按 或者 图标，改变分钟数；
- 8、按 图标，确认选择；
- 9、按 图标，退出菜单设置程序；

一旦开启自动开机的时间，当关机后，在当前时间的边上会出现 图标。

如需关闭此功能，请按如下步骤操作：

- 1、从菜单程序中选择自动开机的菜单程序；
  - 2、按 图标，显示屏上显示“Disable?” (关闭自动开机) 的字样；
  - 3、按 图标，确认选择；
- 此时 图标从显示屏上消失。

## 自动关机(待机)

可以设置在15、30min(分钟)或1、2或3hours(小时)后，自动地关闭机器。如需启动该程序，请按如下步骤操作：

- 1、按 图标 (B2)，进入菜单设置程序；
  - 2、按 或者 图标(如图5)，滚动菜单，直到显示屏上显示“Auto-off” (自动关机) 的字样；
  - 3、按 图标 (如图6)；
  - 4、按 或者 图标，直到显示屏上显示所需的时间 (15或30min(分钟)，或1、2或3hours(小时)；
  - 5、按 图标，确认选择；
  - 6、按 图标，退出菜单设置程序
- 此时，自动关机功能启动。

## 节能模式

此功能可以启动或关闭节能模式。出厂时默认开启节能模式，这可以减少能源的消耗，符合欧盟的标准。如需关闭或开启节能模式，请按如下步骤操作：

- 1、按 图标 (B2)，进入菜单设置程序；
  - 2、按 或者 图标，滚动菜单，直到显示屏上显示“Energy Saving” (节能模式) 的字样；
  - 3、按 图标，显示屏上显示“Disable?” (关闭节能模式) 的字样 (或如果已关闭节能模式，那么显示屏上会显示“Enable?” (开启节能模式) 的字样；
  - 4、按 图标关闭 (或开启) 节能模式；
  - 5、按 图标，退出菜单设置程序。
- 此时，开启节能模式。如果机器一段时间内不使用，显示屏上会显示“Energy saving” (节能模式) 的字样。











### 请注意!

- 在节能模式下，制作第一杯咖啡、卡布奇诺或牛奶饮品时，需要等待几秒钟，机器需要先进行预热。
- 如需制作各种饮品，请按任意的图标，退出节能模式。然后再按所需制作的饮品的相应图标。
- 如果插入了牛奶容器，节能模式不能启动。

## 设置咖啡的温度

请按如下步骤操作来改变制作咖啡的温度：









- 1、按  图标 (B2)，进入菜单设置程序；
- 2、按  或者  图标，滚动菜单，直到显示屏上显示“Set temperature”（设置咖啡的温度）的字样；
- 3、按  图标（如图6）；
- 4、按  或者  图标，直到显示屏上显示所需的咖啡的温度（●=较低咖啡的温度；●●●●=最高咖啡的温度）；
- 5、按  图标，确认选择；
- 6、按  图标，退出菜单设置程序。

## 设置水的硬度

详见“设置水的硬度”章节的描述。







## 设置语言

如需改变显示的语言，请按如下步骤操作：

- 1、按  图标 (B2)，进入菜单设置程序；
- 2、按  或者  图标，滚动菜单，直到显示屏上显示“Set language”（设置语言）的字样（如图5）；
- 3、按  图标（如图6）；
- 4、按  或者  图标，直到显示屏上显示所需的语言；
- 5、按  图标，确认选择；
- 6、显示屏上显示语言已被设置的字样；
- 7、按  图标，退出菜单设置程序。

## 按键音





每次按机器上的图标或有附件插入或取出的时候，机器都会发出滴滴的声音。如需关闭或重新启动按键音，请按如下步骤操作：

- 1、按  图标 (B2)，进入菜单设置程序；
- 2、按  或者  图标（如图5），滚动菜单，直到显示屏上显示“Beep”（按键音）的字样；
- 3、按  图标（如图6），显示屏上显示“Disable?”（关闭按键音）的字样（或在已关闭按键音的情况下，显示屏显示“Enable”（启动按键音）的字样）；
- 4、按  图标，启动或关闭按键音响
- 5、按  图标，退出菜单设置程序。

## 出厂默认值(重置)







选择该程序，所有的菜单程序设置将恢复为出厂时的设置（除了语言保持当前的设置不变）。

如需恢复出厂默认值，请按如下步骤操作：

- 1、按  图标 (B2)，进入菜单设置程序；
- 2、按  或者  图标，滚动菜单，直到显示屏上显示“Default values”（恢复出厂默认值）的字样（如图5）；
- 3、按  图标（如图6）；
- 4、显示屏上显示“Confirm?”（确认？）的字样；
- 5、按OK图标，确认选择并退出菜单设置程序。

## 统计功能

该程序可以统计与咖啡机相关的数据。如需显示这些数据，请按如下步骤进行操作：

- 1、按  图标 (B2)，进入菜单设置程序；
- 2、按  或者  图标，滚动菜单，直到显示屏上显示“Statistics”（统计功能）的字样（如图5）；
- 3、按  图标（如图6）；
- 4、按  或者  图标，您可以检查以下数据：
  - Tot coffees (已制作咖啡的总杯数)
  - Tot milk (已制作牛奶饮品的次数)
  - Tot water (已使用水的总升数)
  - Tot descaling (总除垢次数)
  - Tot filters (已更换软水过滤器的总次数)
- 5、连续按  图标两次，退出菜单设置程序。

## 制作咖啡

### 选择咖啡的口味

机器出厂时默认地设置为标准咖啡的口味。您可以更改为以下的咖啡口味：

Extra-mild taste-特淡咖啡口味

Mild taste-较淡咖啡口味

Standard taste-标准咖啡口味

Strong taste-较浓咖啡口味

Extra-strong taste-特浓咖啡口味

如需改变咖啡的口味，重复按  图标（如图9），直到显示屏上显示所需的咖啡口味。



## 选择咖啡的杯量

机器出厂时默认地设置为标准咖啡的杯量。如需改变咖啡杯量，按  图标（如图10），直到显示屏上显示所需的咖啡杯量：

咖啡	咖啡的杯量（毫升）
我的咖啡 (my coffee)	可设置范围≈20~≈180
小杯量咖啡 (short coffee)	≈40
标准咖啡 (standard coffee)	≈60
大杯量咖啡 (long coffee)	≈90
特大杯量咖啡 (extra long coffee)	≈120

## 设置“my coffee”（我的咖啡）的咖啡杯量

机器出厂时默认地设置我的咖啡的咖啡杯量为30毫升。如需改变这个咖啡杯量，请按如下步骤操作：

- 1、在咖啡流出口的下方放置一个杯子(如图13)；
  - 2、按  图标（如图10），直到显示屏上显示“MY COFFEE”（我的咖啡）；
  - 3、持续按住  图标，直到显示屏上显示“1 MY COFFEE Program quantity”（1杯我的咖啡的咖啡杯量）的字样，然后释放该图标；
  - 4、当咖啡杯中的咖啡达到所需的杯量时，请再次按  图标。
- 此时，新的咖啡杯量设置完成。

## 调节咖啡豆研磨程度

咖啡豆研磨器在出厂时已设置好，无需调节也可研磨咖啡豆制作咖啡。

但是，如果在一开始制作过几杯咖啡后，如果制作出的咖啡太稀且油脂不够丰富或咖啡流出速度太慢（一滴滴滴下来），那可以通过调节咖啡豆研磨调节旋钮来校正并解决这个问题（如图11）。



**请注意！**

只有当咖啡豆研磨器在运作的时候，才能转动研磨调节旋钮。



如果咖啡的流出速度太慢或根本不出咖啡，请顺时针向“7”的方向转动一格。

若要求油脂丰富且厚重的咖啡，请逆时针向“1”的方向转动一格（每次转动不要超过一格，否则咖啡会一滴一滴滴下来）。至少

制作两杯咖啡以后，调节研磨的效果才会显现出来。若调节后仍未达到理想的效果，可将研磨调节旋钮再转动一格。

## 制作更热咖啡的小贴士

如需制作更热的咖啡，请按如下步骤操作：

- 制作咖啡前，利用冲洗功能对机器进行一次循环冲洗；
- 用热水冲洗一下杯子(使用制作热水的功能)；
- 按之前章节的描述，将咖啡的温度设置为更高的温度。



## 使用咖啡豆制作咖啡



**重要！**



不要使用涂有焦糖或糖果的咖啡豆，因为可能会粘住咖啡研磨器，使其无法使用。

如果咖啡机三天不使用，建议将咖啡机中剩余的咖啡豆全部使用完，以免剩余的咖啡（咖啡粉）由于天气潮湿而造成咖啡机不能正常工作。

- 1、往咖啡豆容器中倒入咖啡豆（如图12）；
- 2、在咖啡流出口的下方放置：
  - 如需制作1杯咖啡，请放置1个咖啡杯（如图13）
  - 如需制作2杯咖啡，请放置2个咖啡杯（如图14）
- 3、咖啡流出口尽可能地接近咖啡杯，这样制作出来的咖啡油脂更加地丰富（如图15）；
- 4、按相应的制作咖啡的图标（ 或 ）
- 5、开始制作咖啡，同时显示屏上显示制作咖啡的进度条。



**请注意：**

- 在制作咖啡的过程中，按任意的图标可以终止出咖啡。
  - 在咖啡制作完成后，如需增加咖啡的杯量，请在3秒钟内按制作咖啡的图标（ 或 ）。
- 一旦咖啡制作完，机器可以随时制作下一杯饮品。



**重要！**

• 在机器使用的过程中，显示屏上会显示各种警告信息（水箱缺水，咖啡盛渣盒满等），这些信息所要表达的意思详见本说明书“显示信息”章节的描述。

• 如需制作更热的咖啡，详见“制作更热咖啡的小贴士”章节的描述。

• 如果咖啡一滴一滴地流出或流出太慢，咖啡油脂不丰富，或者太凉等问题出现，请详见本说明书“常见故障处理”章节的描述。

## 使用咖啡粉制作咖啡





### 重要!

- 切勿将咖啡豆放入咖啡粉进料管，这会损坏机器。
- 切勿在机器关闭的状态下加入咖啡粉，这会导致咖啡粉散落在机器内部弄脏机器，甚至损坏机器。
- 切勿加入超过1量勺的咖啡粉，否则会弄脏机器内部或堵塞咖啡粉进料管。



### 请注意!

使用咖啡粉制作咖啡时，每次只能制作一杯咖啡。

- 1、重复地按  图标，直到显示屏上显示“Pre-ground”(咖啡粉)的字样；
- 2、打开咖啡粉进料管盖 (A2)；
- 3、确保咖啡粉进料管没有堵塞，然后加入一量勺的咖啡粉 (如图16)。
- 4、在咖啡流出口的下方放置一个咖啡杯 (如图13)。
- 5、按制作一杯咖啡图标  (B7)。
- 6、开始制作咖啡，同时显示屏上显示制作咖啡的进度条。



### 请注意!



如果在节能模式的状态下，在开始制作第一杯咖啡前，需要等待几秒钟。

## 使用咖啡豆制作超浓缩双杯量咖啡

按“使用咖啡豆制作咖啡”章节的描述进行操作，然后按  图标 (B11)。

### 设置超浓缩双杯量咖啡的咖啡杯量

机器出厂时默认地设置双杯量的咖啡杯量为大约120毫升。如需改变这个咖啡的杯量，请按如下步骤操作：

- 1、在咖啡流出口的下方放置一个足够大的咖啡杯或玻璃杯 (如图13)；
- 2、持续按住  图标 (B11)，直到显示屏上显示“Program quantity”(设置咖啡的杯量)的字样；
- 3、释放  图标，机器开始出咖啡；
- 4、当咖啡杯中的咖啡达到所需杯量时，再次按  图标。

此时新的咖啡杯量设置完成。





### 请注意!

您可以设置的最小的咖啡杯量大约为80毫升，最大的咖啡杯量大约为160毫升。

## 使用咖啡豆制作美式咖啡



按“使用咖啡豆制作咖啡”章节的描述进行操作，然后按  图标 (B10)。

## 使用咖啡粉制作美式咖啡

- 1、按“使用咖啡粉制作咖啡”章节的第1，2，3和4点的描述进行操作，然后按  图标 (B10)；
- 2、机器开始出咖啡，同时显示屏上显示制作咖啡的进度条。在咖啡出到一半时，显示屏上显示“ADD PRE-GROUND COFFEE, Press OK”(加入咖啡粉，然后按OK图标)的字样；
- 3、往咖啡粉进料管中倒入1量勺的咖啡粉，然后按一下  图标 (如图6)；
- 4、机器继续制作咖啡，同时显示屏上显示制作咖啡的进度条。

### 设置美式咖啡的咖啡杯量

机器出厂时默认地设置为大约200毫升。如需改变这个咖啡杯量，请按如下步骤进行操作：

- 1、在咖啡流出口的下方放置一个足够大的咖啡杯或玻璃杯 (如图13)；
- 2、持续按住  图标 (B10)，直到显示屏上显示“Program quantity”(设置咖啡杯量)的字样；
- 3、释放  图标，机器开始出咖啡；
- 4、当咖啡杯中的咖啡达到所需的杯量时，再次按  图标。

此时新的咖啡杯量设置完成。



### 请注意!

如果您使用咖啡粉制作咖啡，机器会提示您再加入1量勺的咖啡粉。

## 制作卡布奇诺和含牛奶的饮品



### 请注意!

为了避免奶泡稀少或奶泡过大，请按“清洁牛奶容器”章节的描述来清洁牛奶容器盖和热水喷嘴。

### 倒入牛奶并安装牛奶容器

- 1、取下牛奶容器盖 (如图17)；
- 2、在牛奶容器中倒入足够量的牛奶，但不要超过牛奶容器把手上标注的MAX线 (如图18)。标注的每一格之间的间距为100毫升。



### 请注意!

- 为了打出绵密的牛奶泡沫，请使用脱脂或半脱脂的冰箱冷藏的牛奶 (大约5℃)。
  - 在节能的模式下，在制作含牛奶的饮品前，需等待几秒钟。
- 3、确保牛奶吸入管已正确地插入到牛奶容器盖的底部 (如图19)；
  - 4、将牛奶容器盖装回牛奶容器；
  - 5、取下热水流出口 (C3) (如图20)；

- 将牛奶容器连接到喷嘴，并尽量插到底(如图21)。此时，机器会发出一声蜂鸣声(在按键音启动的情况下)。
- 在咖啡流出口和牛奶流出口的下方放置一个足够大的杯子，可调节牛奶流出口的高度(如图22)，使之尽量的靠近咖啡杯。最简单的方法是直接往下拉。
- 每一功能操作请遵循以下操作。

### 调节牛奶泡沫的量

旋转牛奶泡沫调节旋钮(D2)可以调节卡布奇诺或含牛奶饮品中牛奶泡沫的量。

牛奶泡沫旋钮的位置	描述	建议制作的咖啡
	无牛奶泡沫	咖啡拿铁/牛奶(热牛奶)
	最少量的牛奶泡沫	拿铁玛其朵/奶香咖啡
	最多量的牛奶泡沫	卡布奇诺/牛奶(牛奶泡沫)

### 制作卡布奇诺



按图标(B9)，可以一键式的制作卡布奇诺。具体的操作步骤如下：

- 往牛奶容器中倒入牛奶，并按之前章节的描述安装牛奶容器；
- 将牛奶容器盖上的牛奶泡沫调节旋钮旋转到所需的牛奶泡沫的位置(详见上面章节的描述)；
- 按  CAPPUCINO图标(B9)，此时显示屏上显示所选择的咖啡类型，同进伴有制作咖啡的进度条；
- 几秒钟后，牛奶流出口开始出牛奶泡沫，待停止出牛奶泡沫后，机器开始自动地出咖啡。

### 制作含牛奶的饮品

除了上述的饮品外，本机器还可以自动地制作咖啡拿铁、玛其朵、奶香咖啡及热牛奶。

如需制作这些饮品，请按如下步骤操作：

- 按之前章节的描述，在牛奶容器中倒入牛奶，并安装好牛奶容器；
- 将牛奶容器盖上的牛奶泡沫调节旋钮旋转到所需的牛奶泡沫的位置；
- 按一下  图标(B8)；
- 按  或者  图标(如图5)，滚动菜单，直到显示屏上显示所需的饮品(咖啡拿铁、玛其朵、奶香咖啡、热牛奶)；

- 按  图标，开始制作饮品(如图6)；
- 几秒钟后，牛奶流出口开始出牛奶泡沫。停止出牛奶泡沫后，机器开始自动地制作咖啡。

**请注意：在制作所有的含牛奶的饮品时，一般可以进行以下操作**

- 在制作的过程中，如果需要停止制作，请按相应的制作图标。
- 在制作咖啡结束后，如需增加咖啡或牛奶的量，请在3秒钟内再次按相应的制作图标。
- 切勿将装有牛奶的牛奶容器长时间地放置在冰箱外面。牛奶的温度越高，打出的牛奶泡沫就越少(理想的牛奶温度是5°C)。

### 每次使用后清洁牛奶容器



#### 重要！烫伤危险

清洁牛奶容器的内部管子时，牛奶流出口会释放少量的热水或蒸汽，避免接触飞溅的热水。

每次使用牛奶容器后，显示屏上会闪烁“SET DIAL TO CLEAN”(将旋钮旋转到CLEAN(清洁)的位置)。为了清洁牛奶的残留物，请按如下步骤操作：

- 将牛奶容器安装在机器上(无需清空牛奶容器)；
- 在牛奶流出口的下方放置一个杯子或其他的容器(如图22)；
- 将牛奶泡沫调节旋钮旋转至“CLEAN”的位置(如图23)，此时显示屏上显示“Cleaning underway”(清洁中)的字样，同时伴有相应的进度条。清洁完成后，机器会自动停止；
- 将牛奶泡沫调节旋钮旋转回任意的牛奶泡沫的位置；
- 取出牛奶容器，用一块海绵清洁蒸汽喷嘴(如图24)。



#### 请注意！

- 如需制作多杯卡布奇诺或含牛奶的饮品，请在制作完最后一杯后再清洁牛奶容器。
- 牛奶容器可以直接放冰箱保存。
- 在某些情况下，清洁前你必须等机器完成预热。

### 设置卡布奇诺中咖啡和牛奶的量







机器出厂时默认地设置为标准杯量。如需改变这个量，请按如下步骤操作：

- 在咖啡和牛奶流出口的下方放置一个杯子(如图22)；
- 持续按住  图标(B9)，直到显示屏上显示所需制作饮品的名称及“PROGRAM MILK”(设置牛奶的量)的字样；

- 3、释放该图标，机器开始出牛奶泡沫；
  - 4、当杯子中的牛奶泡沫达到所需的牛奶量时，再次按该图标；
  - 5、机器停止出牛奶泡沫，几秒钟后，机器开始出咖啡。同时显示屏上显示所需制作饮品的名称及“PROGRAM COFFEE”（设置咖啡的量）的字样；
  - 6、当杯子中的咖啡达到所需的咖啡量时，再次按刚才的图标，机器停止出咖啡。
- 此时卡布奇诺中新的牛奶泡沫的量和咖啡的量设置完成。

### 设置含牛奶的饮品中咖啡和牛奶的量

机器出厂时默认地设置为标准杯量。如需改变这个量，请按如下步骤操作：

- 1、按  图标 (B8)；
  - 2、按  或者  图标，滚动菜单，直到显示屏上显示所需的饮品名称（咖啡拿铁、玛其朵、奶香咖啡、热牛奶）；
  - 3、持续按住  图标，直到显示屏上显示所需制作的饮品的名称和”PROGRAM MILK”（设置牛奶的量）的字样（如图6）；
  - 4、释放该图标，机器开始出牛奶泡沫；
  - 5、当杯子中的牛奶泡沫达到所需的量时，再次按  图标；
  - 6、机器停止出牛奶泡沫，几秒钟后，机器开始出咖啡，同时显示屏上显示“PROGRAM COFFEE”（设置咖啡的量）的字样；
  - 7、当杯子中的咖啡达到所需的量时，再次按  图标。机器停止出咖啡。
- 此时新的牛奶泡沫的量和咖啡的量设置完成。

### 制作热水





**重要！烫伤危险。**

切勿在无人看管的情况下，释放热水。



**请注意！**



在节能模式下，制作热水前，需要先等待几秒钟。

- 1、确保热水流出口已正确地安装到机器上（如图7）；
- 2、在热水流出口的下方放置一个容器（尽可能地靠近热水流出口，以避免热水飞溅）；
- 3、按  图标 (B1)，显示屏上显示“HOT WATER”（制作热水）的字样，同时伴有一个显示进度的进度条；
- 4、机器会释放大约250毫升的热水，然后自动地停止出热水。如需手动地停止出热水，请再次按  图标。

### 改变自动出热水的量

机器出厂时默认的出热水的量设置为250毫升。

如需改变这个出热水的量，请按如下步骤操作：

- 1、在热水流出口的下方放置一个容器(如图7)；
  - 2、持续按住  图标 (B1)，直到显示屏上显示“HOT WATER Program Quantity”（设置出热水的量）的字样，然后释放该  图标；
  - 3、当杯子中的热水达到所需的量时，再次按  图标；
- 此时，新的出热水的量设置完成。

### 清洁

#### 清洁机器

机器的以下配件，必须定期地进行清洗：

- 咖啡盛渣盒 (A13)
- 滴水盘 (A12)
- 水箱 (A18)
- 咖啡流出口 (A8)
- 咖啡粉进料管 (A2)
- 萃取器 (A17)，萃取器的门
- 显示屏 (B)
- 牛奶容器 (D)



**重要！**

· 切勿使用具有溶解性、研磨性的液体或酒精来清洁机器。德龙的咖啡机不能用化学的产品来进行清洁。

· 除了牛奶容器 (D) 以外，所有的配件均不可以使用洗碗机进行清洗。

· 切勿使用金属物体清除咖啡机上的污渍，这会刮花机器上金属或塑料的表面。

#### 清洁咖啡盛渣盒

当显示屏上显示“EMPTY GROUNDS CONTAINER”（清空咖啡盛渣盒）的字样，咖啡豆盛渣盒必须清空和进行清洗。必须清空咖啡盛渣盒，机器才能再使用。即使咖啡盛渣盒未滿，在做好最后一杯咖啡后的72小时后，清空咖啡盛渣盒的字样会持续显示在显示屏上。为了准确地计算72小时，切勿关闭机器的主电源开关。



**重要！烫伤危险**

在连续制作了多杯卡布奇诺后，金属的滴水盘会变得很烫。在触摸之前，请先等待其冷却，且只能接触滴水盘的前半部分。



清洁（在机器开启的状态下）：

- 取出滴水盘（如图25），清空并清洗。
- 清空咖啡盛渣盒（A13），并彻底地清洗，以去除残留在底部的咖啡残渣。可以用随机配的清洁刷（C2）进行清洗。
- 检查凝水盒（A9），如有必要请将其清空（如图26）。



**重要！**

取出滴水盘后，必须清空咖啡盛渣盒，即使只有一点点咖啡渣。不然，当你继续制作咖啡时，咖啡残渣可能会超过盛渣盒底部的高度，导致阻塞机器。

### 清洁滴水盘和凝水盒



**重要！**

滴水盘（A12）配有一个红色或黄色的水位指示浮标（A11）（如图27）。该水位指示浮标从托盘中浮出来前，必须清空滴水盘，并清洗。不然，水会从滴水盘的边缘溢出来，损坏机器和放置机器的桌面及其四周。

按如下步骤取出滴水盘：

- 1、取出滴水盘和咖啡盛渣盒（如图25）；
- 2、清空滴水盘（A12）和咖啡盛渣盒（A13），并清洗；
- 3、检查凝水盒（A9），如有必要，请清空；
- 4、将滴水盘和咖啡盛渣盒装回机器。

### 清洁机器的内部



**触电危险！**

在清洁机器的内部部件前，请先关闭机器（详见“关闭机器”章节的描述），然后拔下电源插头。切勿将机器浸入水中。

- 1、定期检查机器的内部部件是否很脏（大约一周一次，需先取出滴水盘（A12））。如有必要，可以用配备的清洁刷（C2）或海绵来清除咖啡沉淀物。
- 2、用真空吸尘器来清除咖啡残留物（如图28）。

### 清洁水箱

- 1、无论你是否更换软水过滤器（C4）（如配备），请定期地用一块湿布和少量的中性清洁剂清洁水箱（A18）（大约一个月一次）。
- 2、取出软水过滤器（如配备），并用流动地水冲洗。
- 3、更换软水过滤器（如配备），往水箱中倒入新鲜的水，然后将水箱装回原位。
- 4、释放大约100毫升的热水，以启动软水过滤器（仅限配有软水过滤器的型号）。

### 清洁咖啡流出口

- 1、用海绵或布定期地清洁咖啡流出口（如图29）。
- 2、检查咖啡流出口上面的小洞是否阻塞，如有必要，请用牙签进行清洁（如图29）。

### 清洁咖啡粉进料管

定期地检查咖啡粉进料管（A4）是否阻塞（大约一个月一次），如有必要，请用机器提供的清洁刷（C2）进行清洁。

### 清洁萃取器

至少一个月清洗一次萃取器（A17）。



**重要！**

在机器开启的状态下，不可以取出萃取器。

- 1、确保机器已正确关闭（详见“关闭机器”章节的描述）；
- 2、打开机器右边的萃取器的门（如图30）；
- 3、往里按住两个红色或黄色的按钮，同时将萃取器往外拔（如图31）；
- 4、将萃取器在水中浸泡5分钟，然后用自来水冲洗。



**重要！**

只能用水冲洗。

不可以使用清洁剂清洁。不可以使用洗碗机进行清洗。

不可以使用清洁剂清洗萃取器，这会损坏机器。

- 5、通过萃取器的门可以将看得见的咖啡残渣用清洁刷（C2）进行清洁。

- 6、清洁完毕后，将萃取器推入内部支架（如图32），然后按着PUSH标志直到听到咔嚓一声，表示萃取器已被安装回原位了。



**请注意！**

如果萃取器很难安装回原位，则可按压图处中所示的两个操作杆来使它适应正确的尺寸（如图33）。

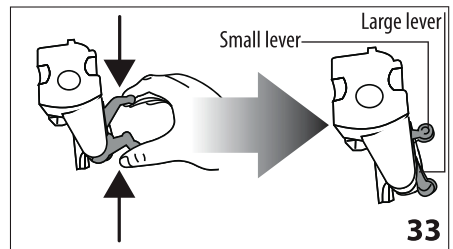

- 7、一旦将萃取器安装回原位，确保两个红色的按钮都弹在外面（如图34）。

- 8、关上萃取器的门（A16）。



## 清洁牛奶容器

为了打出绵密的牛奶泡沫，请按如下的方式每两天清洗一次：

- 1、取下牛奶容器盖（如图17）；
- 2、取下牛奶泡沫流出口和牛奶吸入管(如图35)；
- 3、将牛奶泡沫调节旋钮逆时针旋转到“INSERT”（插入）的位置，，然后往外拔(如图35)；

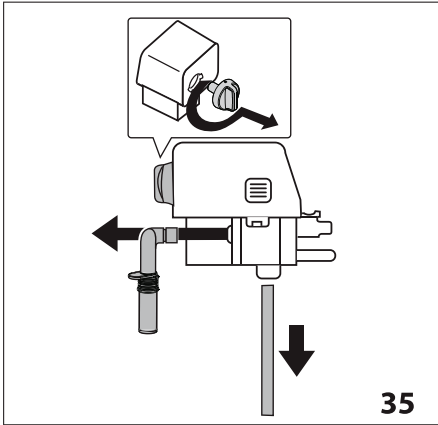

4、用温水和中性的洗涤剂清洗所有的配件。所有的配件均可以使用洗碗机进行清洗，将他们放置在洗碗机顶部的篮子里。确保旋钮上的卡槽和小孔没有堵塞（如图36）。如有必要，可以用牙签进行清洁；

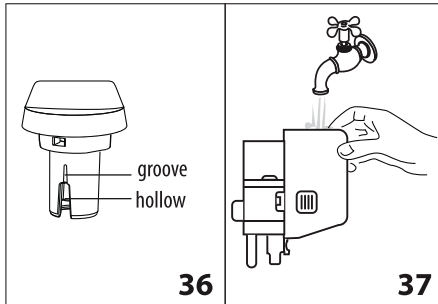

- 5、用流动的水冲洗牛奶泡沫调节旋钮(如图37)；
- 6、检查牛奶吸入管及流出口没有被牛奶的残留物堵塞；
- 7、将牛奶泡沫流出口和牛奶吸入管装回原位（安装时对准“INSERT”的位置）；
- 8、将牛奶容器盖装回原位。

## 清洁热水/蒸汽喷嘴

每次制作完牛奶泡沫后，请用海绵清洗热水/蒸汽喷嘴，以去除垫圈上的牛奶残留物。

## 除垢

当显示屏上显示“DESCALE”（除垢）的字样时，机器需要进行除垢了。



**重要！**  
• 除垢液含有酸性的物质，这会刺激皮肤和眼睛。请严格遵守除垢液包装上的安全警告，如果万一不小心接触到了皮肤和眼睛，也要按相关的步骤进行处理。

• 本机器只能使用德龙的除垢液进行除垢。如使用不合适的除垢液或未按正确的除垢步骤进行除垢而引起的机器损坏，制造商不负任何责任。

- 1、开启机器；
- 2、按 图标（B2），进入菜单设置程序；
- 3、按 或者 图标，滚动菜单，直到显示屏上显示“DESCALE”（除垢）的字样；
- 4、按图标 （如图6），显示屏上显示“Descal Confirm?”（确认）的字样，再次按 图标，确认选择，此时显示屏上显示“INSERT water spout”（插入热水流出口）；
- 5、当插入热水流出口后，此时显示屏上显示“EMPTY DRIP TRAY”（清空滴水盘）的字样，同时还显示“REMOVE FILTER”（拆除软水过滤器）（如配备）和“Add descaler Press OK”（加入除垢液，并按OK确认）的字样；
- 6、彻底地清空水箱（A18），并取出软水过滤器（C4）（如配备）。清空滴水盘（如图25）和咖啡盛渣盒（A13），然后再将他们装回原位。
- 7、倒入除垢液到水箱底部标注“A”的位置（大约100毫升）（如图38），然后加入1升的水至“B”的位置（如图38），然后将水箱装回机器；
- 8、在热水流出口的下方放置一个最小容积为1.5升的容器（如图7）；

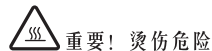
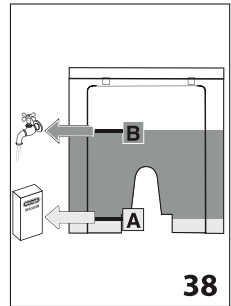

**重要！烫伤危险**  
在除垢的过程中，含有除垢液的热会从热水流出口流出来，避免接触飞溅的热水。

- 9、按 图标，确认您已加入除垢液。除垢程序会自动地开始一系列的冲洗和停顿，以清除残留在机器内部的残留物，同时显示屏上显示“Descal underway”（除垢进行中）的字样。除垢开始，热水流出口开始出除垢液。大约30分钟后，显示屏上显示“RINSING”（冲洗）和“FILL TANK”（水箱加水）的字样。
- 10、此时，机器可以用干净的水进行冲洗。取出水箱，清空水箱，并用流动地水冲洗。然后再倒

入干净的水到MAX线的位置，最后再将水箱装回机器。此时，显示屏上显示“RINSING, Press OK”（冲洗，按OK图标）的字样；

11、清空之前盛接除垢液的容器，然后再放回到热水流出口的下方。

12、按  图标，开始冲洗。热水流出口开始出热水，同时显示屏上显示“RINSING, Please wait”（清洗中，请稍等）的字样；

13、当水箱彻底清空后，显示屏上显示“RINSING”（冲洗），“REPLACE FILTER”（更换软水过滤器）（如配备）和“FILL TANK”（水箱加水）的字样；

14、取出水箱，更换软水过滤器（如果之前有移除过），在水箱中倒入新鲜的水到MAX的位置，然后将水箱装回机器。此时，显示屏上显示“RINSE Press OK”（冲洗，请按OK图标）的字样；

15、清空盛接除垢液的水，然后放回原处；

16、按  图标，重新开始冲洗，显示屏上显示“RINSING Please wait”（冲洗中，请稍等）的字样，热水流出口开始出热水，当冲洗结束后，咖啡流出口开始出热水；



### 重要！烫伤危险

切勿在无人看管的情况下，制作热水。

17、当水箱彻底清空时，显示屏上显示“Rinsing Complete, Press OK”（冲洗完成，请按OK图标）的字样；

18、按  图标；

19、此时显示屏上显示“FILL TANK”（水箱加水）的字样；当水箱加满水并装回机器后，显示屏上显示“Heating please wait”（预热中，请稍等）的字样，之后机器就可以开始正常使用了。



### 请注意！

如果整个的除垢过程，没有完整地（例如，过程中断电），我们建议您重新开始整个过程。

## 设置水的硬度

根据设置的水的硬度，在使用了一段时间后，显示屏上会显示除垢的信息。

机器出厂时默认的水的硬度为4级。根据不同地区实际的水的硬度来设定机器的水硬度，除垢的时间会随机器设置水的硬度不同而发生变化。







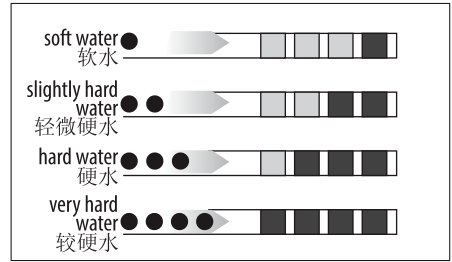

## 测试水的硬度

- 1、从包装中取出试纸；
- 2、将试纸完全地浸在一杯水中一秒钟；
- 3、从水中取出试纸并轻轻的摇晃。大约一分钟

后，根据水的硬度的不同，试纸上会出现1，2，3或4个红色的方块。一个方块代表一个水的硬度。



## 设置水的硬度

- 1、按  图标（B2），进入菜单设置程序；
  - 2、按  或者  图标，滚动菜单，直到显示屏上显示“Water hardness”（水的硬度）的字样；
  - 3、按  图标，确认选择（如图6）；
  - 4、重复地按  或者  图标，选择试纸上所示的水的硬度（详见之前章节的描述）；
  - 5、按  图标，确认设置；
  - 6、按  图标，退出菜单设置程序。
- 此时，新的水的硬度设置完成。

## 软水过滤器（仅限特定的型号）

某些特定的型号配有软水过滤器（C4）。如果您所购买的机器没有配备软水过滤器，我们建议您向德龙售后服务中心购买。

如需正确地使用软水过滤器，请按如下步骤操作：

## 安装软水过滤器

- 1、从包装中取出软水过滤器（C4）；
- 2、将日期指示盘上的时间调整到当前使用月份的后两个月（如图39）；



### 请注意

在机器正常使用的情

况下，软水过滤器可以使用两个月。如果机器在安装软水过滤器的情况下不使用，那么软水过滤器只能使用三周。

- 3、如需启用软水过滤器，请用流动的水对着如图40所示的小孔冲洗，直到水从这个小洞的边缘

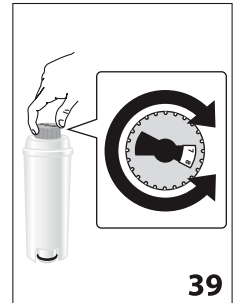

溢出来超过一分钟；

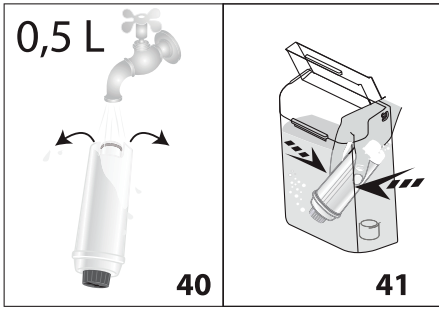

- 4、取出水箱，然后加入水；
- 5、将软水过滤器插入水箱，并完全浸没在水中大约10分钟，并轻轻地单向摇晃一下，使里面的空气排出（如图41）；
- 6、将软水过滤器插入过滤器外壳，并尽可能往下按（如图42）；
- 7、盖上水箱盖（如图43），然后将水箱装回机器；

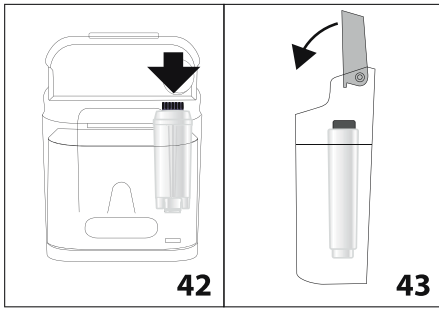

- 8、按 图标（B2），进入菜单设置程序；
  - 9、按 或 图标（如图5），滚动图标，直到显示屏上显示“Install filter Disabled”（安装软水过滤器）的字样；
  - 10、按 图标（如图6）；
  - 11、显示屏上显示“Enable?”（启动软水过滤器）的字样；
  - 12、按 图标，确认选择。此时，显示屏上显示“HOT WATER press ok”（制作热水）的字样；
  - 13、在热水流出口的下方放置一个容器（最小容器为500毫升）（如图7）；
  - 14、按 图标，确认选择。机器开始出热水，同时显示屏上显示“Heating up Please wait”（请稍候）的字样；
  - 15、机器停止出热水后，会自动回到随时准备制作咖啡的状态。
- 此时，新的软水过滤器启用，机器可以正常地制作咖啡了。

## 更换软水过滤器

机器使用两个月后（详见日期指示盘）或机器三个星期不使用，显示屏上显示“REPLACE FILTER”（更换软水过滤器）。如需更换软水过滤器，请按如下方式操作：

- 1、取出水箱（A18）和已使用过的软水过滤器（C4）；
  - 2、从包装中取出新的软水过滤器，按之前章节中第2-7点的描述进行操作；
  - 3、在热水流出口的下放放置一个最小容积为500毫升的容器；
  - 4、按 图标（B2），进入菜单设置程序；
  - 5、按 或者 图标，滚动菜单，直到显示屏上显示“Replace filter”（更换软水过滤器）的字样；
  - 6、按 图标（如图6）；
  - 7、显示屏上显示“Confirm?”（确认？）的字样；
  - 8、按 图标，确认选择；
  - 9、显示屏上显示“HOT WATER Press OK”（制作热水，按OK 图标）的字样；
  - 10、按 图标，确认选择。机器开始出热水，同时显示屏上显示“Heating up Please wait”（请稍候）的字样；
  - 11、机器停止出热水后，机器会自动地返回到随时制作咖啡的状态。
- 此时，新的软水过滤器启动，您可以随时制作咖啡了。

## 拆除软水过滤器

如果您想在不使用软水过滤器的情况下使用机器，请按如下步骤，拆除软水过滤器：

- 1、取出水箱，取出软水过滤器，然后再将水箱装回机器；
- 2、按 图标（B2），进入菜单设置程序；
- 3、按 或者 图标，滚动菜单，直到显示屏上显示“Install filter Enable”（启动软水过滤器）的字样；
- 4、按 图标（如图6）；
- 5、显示屏上显示“Disable?”（关闭软水过滤器）的字样；
- 6、按 图标，确认选择，然后按 图标，退出菜单设置程序。

## 机器的废旧处理

根据欧盟有关2002/96/EC的指令，当机器废弃时不能按一般的家电进行废旧处理，需将机器交给专门的分类垃圾收集中心进行处理。



## 显示信息

显示的指示灯	可能的原因	解决方法
FILL TANK	水箱 (A18) 缺水	往水箱 (A18) 中加水或正确安装水箱, 应该尽可能地将水箱推入, 并听到咔嚓一声。
EMPTY GROUNDS CONTAINER INSERT ADD PRE-GROUND COFFEE	咖啡盛渣盒 (A13) 已满 清洗完后, 咖啡盛渣盒 (A13) 没有装回机器	清空并清洗咖啡盛渣盒和滴水盘, 然后再装回机器。 重要: 当取出滴水盘时, 必须清空咖啡盛渣盒, 即使咖啡盛渣盒里面只有一点点咖啡渣。如果不这样做, 当你继续制作咖啡时, 咖啡渣会超过咖啡盛渣盒的高度, 甚至会堵塞机器。 取出滴水盘, 然后将咖啡盛渣盒装回机器
ADD PRE-GROUND COFFEE	选择了使用咖啡粉制作咖啡, 但没有加入咖啡粉	加入咖啡粉或取消使用咖啡粉制作咖啡功能 (如图16)
GROUND TOO FINE ADJUST MILL	咖啡豆研磨得太细, 导致咖啡流出速度很慢或根本不出咖啡	再制作一杯咖啡, 当研磨器在磨豆时, 朝“7”的方向顺时针转动研磨调节旋钮一格 (如图11) 如果在至少制作2杯咖啡后, 出咖啡的速度仍然很慢, 那么再次转动一格研磨调节旋钮, 直到咖啡流出速度正常为止 (详见“调节咖啡豆研磨程度”章节的描述)。如果问题仍然存在, 请检查水箱是否插到底。
	如果安装了软水过滤器, 机器的内部回路有空气进入, 阻碍了咖啡的流出	插入热水/蒸汽喷嘴 (C3), 然后释放少量的热水, 直到水流速度正常为止。
DESCALE	机器需要进行除垢了	按“除垢”章节的描述, 尽快对机器进行除垢。
REDUCE COFFEE AMOUNT	使用了太多的咖啡豆或咖啡粉	按  图标 (如图9), 选择较淡口味的咖啡或减少咖啡粉用量, 然后再重新制作咖啡
FILL BEANS CONTAINER	咖啡豆用完了	在咖啡豆容器中加入咖啡豆 (如图12)
	咖啡粉进料管 (A4) 堵塞了	按“清洁咖啡粉进料管”章节描述, 用清洁刷清洗咖啡粉进料管
INSERT INFUSER ASSEMBLY	清洗完后, 萃取器 (A17) 没有装回机器	按“清洁萃取器”章节的描述, 将萃取器装回机器
GENERAL ALARM	机器内部非常脏	按“清洁”章节的描述, 彻底清洗机器内部。如果清洗后还显示此内容, 请与德龙售后服务中心联系。
EMPTY CIRCUIT FILL CIRCUIT HOT WATER Press OK	热水管里没有水	按  图标 (B1) 释放热水, 直到水流速度正常。如果问题仍然存在, 请检查水箱是否插到底。

## 显示信息

显示的指示灯	可能的原因	解决方法
REPLACE FILTER	软水过滤器失效了	按“软水过滤器”章节的描述，更换软水过滤器。
SET DIAL TO CLEAN	最近使用了牛奶容器，牛奶容器内的管子需要进行清洁	将牛奶泡沫调节旋钮旋转到“CLEAN”的位置（如图23）
INSERT WATER SPOUT	未插入热水流出口或插入不正确	将热水流出口（C3）尽量插到底。
INSERT MILK CONTAINER	未正确地插入牛奶容器	将牛奶容器尽量插到底。

## 常见的故障处理

下表中汇总了使用中常见的问题。按下面的描述，如果问题还不能解决的，请与德龙的售后服务中心联系。

出现故障	可能的原因	解决方法
咖啡不热	咖啡杯没有预热	用热水冲洗咖啡杯（使用热水功能）
	萃取器冷却了，由于距离上次制作咖啡已超过了2-3分钟	在制作咖啡前，使用冲洗功能先预热一下萃取器
	咖啡温度设置得太低了	设置较高的咖啡温度
咖啡油脂不够丰富	咖啡豆研磨过于粗糙	在咖啡研磨器工作时，逆时针向“1”方向旋转研磨调节旋钮一格(如图11)。如果制作出的咖啡还是不够理想，继续转动一格。调节的效果要在制作2杯咖啡以后才会体现出来。
	使用的咖啡豆类型不对	使用制作意式浓缩咖啡的咖啡豆。
咖啡流出的速度太慢或一滴一滴流出来	咖啡豆研磨得太细	在咖啡研磨器工作时，顺时针向“7”方向旋转研磨调节旋钮一格(如图11)。如果制作出的咖啡还是不够理想，继续转动一格。调节的效果要在制作2杯咖啡以后才会体现出来。（详见“调节咖啡豆研磨程度”章节的描述）
咖啡不是从咖啡流出口流出来	咖啡流出口堵塞	用牙签清洁咖啡流出口（如图29）。
机器无法启动	电源线的插头没有插好	将电源插头连接到机器的主电源上（如图1）。
	未接通电源	接通机器的电源。
	主电源开关没有开启	开启主电源开关（如图2）。
萃取器取不出来	没有正确地关闭机器	按  按钮关闭机器。
牛奶不是从牛奶泡沫流出口流出来	牛奶容器盖太脏了	按“清洁牛奶容器盖”章节的描述，清洁牛奶容器盖。
牛奶泡沫太大或从牛奶流出口喷出来	牛奶不够冰或不是半脱脂牛奶	使用冰箱冷藏的脱脂或半脱脂牛奶（大约5°C）。如果结果不够理想，请更换牛奶品牌。
	牛奶泡沫调节旋钮的位置不对	按“制作卡布奇诺和含牛奶饮品”章节的描述，调节牛奶泡沫调节旋钮的位置。
	牛奶容器盖或牛奶泡沫调节旋钮太脏了	按“清洁牛奶容器盖”章节的描述，清洁牛奶容器盖和牛奶泡沫调节旋钮。
	热水/蒸汽喷嘴太脏了	按“清洁热水/蒸汽喷嘴”章节的描述清洁热水/蒸汽喷嘴