

## OVERSIGT

### GRUNDLÆGGENDE SIKKERHEDSADVARSLER... 127

#### SIKKERHEDSADVARSLER ..... 128

- Symboler anvendt i denne brugsanvisning ..... 128
- Tilslutning anvendelse ..... 128
- Betjeningsinstruktioner ..... 128

#### INDELNING ..... 128

- Bogstaver i parentes ..... 128
- Problemer og reparationer ..... 128

#### BESKRIVELSE ..... 129

- Beskrivelse af maskinen ..... 129
- Beskrivelse af betjeningspanelet ..... 129
- Beskrivelse af tilbehør ..... 129
- Beskrivelse af mælkebeholderen ..... 129

#### INLEDENDE MANØVRER ..... 129

- Kontrol af maskinen ..... 129
- Installation af kaffemaskinen ..... 129
- Tilslutning af maskinen ..... 130
- Første anvendelse af maskinen ..... 130

#### TÆNDING AF APPARATET ..... 130

#### SLUKNING AF APPARATET ..... 130

#### MENUINDSTILLINGER ..... 131

- Skylning ..... 131
- Afkalkning ..... 131
- Montering af filter ..... 131
- Udskiftning af filter (hvis installeret) ..... 131
- Indstilling af ur ..... 131
- Auto-start ..... 131
- Automatisk slukning (standby) ..... 131
- Energibesparelse ..... 132
- Temperaturindstilling ..... 132
- Indstilling af vandets hårdhedsgrad ..... 132
- Sprogindstilling ..... 132
- Lydsignal ..... 132
- Fabriksindstillinger (reset) ..... 132
- Statistikfunktion ..... 132

#### KAFFETILBEREDNING ..... 133

- Valg af kaffesmag ..... 133
- Valg af kaffemængde i koppen ..... 133
- Tilpasning af mængden af min egen kaffe ..... 133
- Justering af kaffekværnen ..... 133
- Gode råd til en varmere kaffe ..... 133
- Tilberedning af kaffe med kaffebønner ..... 133
- Tilberedning af kaffe med formalet kaffe ..... 134
- Tilberedning af kaffe DOBBELT+ med kaffebønner 134
- Tilpasning af mængden af kaffe DOBBELT+ ..... 134
- Tilberedning af kaffe LONG med kaffebønner ..... 134

Tilberedning af kaffe LONG med formalet kaffe ... 134

Tilpasning af mængden af kaffe LONG ..... 135

#### TILBEREDNING AF DRIKKE MED MÆLK ..... 135

Påfyldning og tilkobling af mælkebeholderen ..... 135

Justering af mængden af skum ..... 135

Tilberedning af cappuccino ..... 135

Tilberedning af drikken "MILK MENU" ..... 135

Rengøring af mælkebeholderen efter hver brug .. 136

Programmering af mængde af kaffe og mælk i

koppen med ikonet CAPPUCCINO ..... 136

#### UDLEDNING AF VARMT VAND ..... 136

Ændring af den automatisk udledte mængde vand.. 137

#### RENGØRING ..... 137

Rengøring af kaffemaskinen ..... 137

Rengøring af kaffegrumsbeholderen ..... 137

Rengøring af drypbakken og kondenssamleren ... 137

Indvendig rengøring af maskinen ..... 138

Rengøring af vandbeholderen ..... 138

Rengøring af kaffestudsden ..... 138

Rengøring af kaffepulvertragten ..... 138

Rengøring af infusionsenheden ..... 138

Rengøring af mælkebeholderen ..... 138

Rengøring af varmtvands-/dampdysen ..... 139

#### AFKALKNING ..... 139

#### INDSTILLING AF VANDETS HÅRDHEDSGRAD ... 140

Måling af vandets hårdhedsgrad ..... 140

Indstilling af vandets hårdhedsgrad ..... 140

Nu er maskinen omprogrammeret i henhold til den

nye indstilling af vandets hårdhedsgrad. .... 140

#### KALKFILTER (\*KUN PÅ NOGLE MODELLER) ..... 140

Installation af filteret ..... 140

Udskiftning af filteret ..... 141

Fjernelse af filteret ..... 141

#### TEKNISKE SPECIFIKATIONER ..... 141

#### BORTSKAFFELSE ..... 141

#### MEDDELELSER DER VISES PÅ DISPLAYET ..... 142

#### FEJLFINDING ..... 143

## GRUNDLÆGGENDE SIKKERHEDSADVARSLER

---

Apparatet kan anvendes af personer med nedsat fysiske, sensoriske eller mentale egenskaber eller personer med manglende erfaring eller kendskab til apparatet, så længe de overvåges eller har fået anvisninger i sikker anvendelse af apparatet, og hvis de har forstået faren ved at bruge apparatet.

- Børn må ikke anvende apparatet under leg.
- Dyp aldrig maskinen i vand, når den rengøres.
- Apparatet er udelukkende beregnet til husholdningsbrug. Kaffemaskinen er ikke beregnet til brug i: Rum, der anvendes som køkken til de ansatte i butikker, kontorer og andre arbejdsmiljøer, hytter, hoteller, moteller og andre boformer, værelser leje.
- Hvis stikket eller ledningen bliver beskadiget, bør det/den kun udskiftes af et servicecenter for at forebygge enhver risiko.

### KUN TIL DE EUROPÆISKE MARKEDER:

- Tag altid ledningen ud af apparatet, hvis det ikke efterlades under opsyn samt og inden montering, afmontering og rengøring heraf.
- Dette apparat må ikke anvendes af børn. Hold apparatet og dets kabel uden for børns rækkevidde.
- Apparatet kan anvendes af personer med nedsat fysiske, sensoriske eller mentale egenskaber eller personer med manglende erfaring eller kendskab til apparatet, så længe de overvåges eller har fået anvisninger i sikker anvendelse af apparatet, og hvis de har forstået faren ved at bruge apparatet.
- Børn må ikke anvende apparatet under leg.



Overflader med dette symbol bliver meget varme under brug (symbolet er kun angivet på visse modeller).

## SIKKERHEDSADVARSLER

### Symboler anvendt i denne brugsanvisning

De vigtigste anvisninger er mærkede med disse symboler. Det er strengt nødvendigt, at disse advarsler respekteres.



**Fare!**

Manglende overholdelse kan medføre eller forårsage personkvæstelser som følge af elektrisk stød med fare for livet.



**Vigtigt!**

Manglende overholdelse kan medføre, eller medfører, kvæstelser eller beskadigelse af apparatet.



**Fare for forbrændinger!**

Manglende overholdelse kan medføre eller forårsage skoldninger eller forbrændinger.



**Bemærk:**

Dette symbol fremhæver gode råd og vigtige oplysninger til brugeren.



**Fare!**

Da maskinen er strømforsynet, er det ikke muligt at udelukke faren for elektrisk stød.

Overhold derfor følgende sikkerhedsanvisninger:

- Rør ikke apparatet med våde hænder eller fødder.
- Rør ikke stikket med våde hænder.
- Det skal sikres, at det anvendte stik altid er frit tilgængeligt, da det kun således vil være muligt at tage stikket ud ved behov.
- Tag fat om stikket, når det tages ud af stikkontakten. Undgå at trække i ledningen, da det vil kunne beskadige den.
- Tag stikket ud af stikkontakten for at slukke maskinen fuldstændigt.
- Forsøg ikke selv at reparere apparatet, hvis det går i stykker.
  - Sluk maskinen, tag stikket ud, og kontakt et servicecenter.
- Inden rengøring skal man slukke kaffemaskinen, tage stikket ud af stikkontakten og lade maskinen køle af.



**Advarsel:**

Opbevar emballagematerialet (plastikposer, ekspansiv polystyren) uden for børns rækkevidde.



**Fare for forbrændinger!**

Apparatet fremstiller varmt vand, og når det er i brug, kan der dannes vanddamp.

Undgå at komme i kontakt med vandsprøjt eller varm damp.

Når apparatet er i drift, kan pladen til kopperne (A6) blive meget varme.

### Tilsluttet anvendelse

Maskinen er fremstillet til at tilberede kaffe og opvarme drikke. Al anden anvendelse må anses for ukorrekt og dermed farlig. Fabrikanten er ikke ansvarlig for skader som følge af den forkerte brug af apparatet.

### Betjeningsinstruktioner

Læs disse anvisninger omhyggeligt, inden kaffemaskinen tages i brug. Manglende overholdelse af anvisningerne kan medføre personkvæstelser og skader på maskinen.

Fabrikanten er ikke ansvarlig for skader, som følge af manglende overholdelse af disse brugsanvisninger.



**Bemærk:**

Opbevar brugsanvisningen på et sikkert sted. Hvis apparatet vidergives til andre, skal brugsanvisningen altid medfølge.

### INLEDNING

Tak, fordi du har valgt den automatiske kaffe- og cappuccinomaskine.

Vi ønsker dig god fornøjelse med din nye kaffemaskine. Brug et par minutter til at læse nærværende brugsanvisning. Det vil være en hjælp til at undgå, at du bliver udsat for fare eller kommer til at beskadige kaffemaskinen.

### Bogstaver i parentes

Bogstaverne i parentes svarer til figurteksten angivet i Beskrivelse af apparatet (side 2-3).

### Problemer og reparationer

I tilfælde af problemer kan det først og fremmest forsøges at afhjælpe dem efter anvisningerne i afsnittene "Meddelelser der vises på displayet" på side 142 og "Fejlfinding" på side 143.

Skulle disse vise sig at være utilstrækkelige eller for yderligere oplysninger, tilrådes det at rette henvendelse til Kundeservice, ved at ringe på nummeret angivet på det vedlagte ark "Kundeservice".

Hvis dit land ikke er nævnt, ringes til nummeret angivet på garantibeviset. Henvendelse skal udelukkende ske til De'Longhi Teknisk service for eventuelle reparationer. Adresseerne findes på garantibeviset, som er vedlagt kaffemaskinen.

## BESKRIVELSE

### Beskrivelse af maskinen







(side 3 - A )

- A1. Låg til beholder til kaffebønner
- A2. Låg til kaffepulvertragt
- A3. Kaffebønnebeholder
- A4. Kaffepulvertragt
- A5. Knappen : tænder eller slukker for kaffemaskinen (standby)
- A6. Plade til kopper
- A7. Varmtvands-/dampdyse
- A8. Kaffestuds (justerbar højde)
- A9. Kondensopsamler
- A10. Bakke til kopper
- A11. Vandniveaumåler for drypbakke
- A12. Drypbakke
- A13. Beholder til kaffegrums
- A14. Hovedafbryder (ON/OFF)
- A15. Tilslutning el-forsyningsledning
- A16. Luge infusionsenhed
- A17. Infusionsenhed
- A18. Vandbeholder
- A19. Holder til vandfilter
- A20. Låg til vandbeholder
- A21. Knap til indstilling af malegrad

### Beskrivelse af betjeningspanelet

(side 2 - B )

*Nogle af panelets ikoner har dobbeltfunktion: Den angives i parentes i beskrivelsen.*

- B1. Ikonet  for at tappe varmt vand (*I programmeringsmenuen trykkes for at bekræfte den valgte punkt*)
- B2. Ikonet  for at åbne eller forlade programmeringsmenuen
- B3. Display
- B4. Ikonet : for at vælge kaffelængde (*Når du får adgang til programmeringsmenuen, skal du trykke på denne knap for at rulle ned igennem menuelementerne*)
- B5. Ikonet for aromavalg : Tryk for at vælge kaffesmag (*Når du får adgang til programmeringsmenuen, skal du trykke på denne knap for at rulle ned igennem menuelementerne*)
- B6. Ikonet : For at tilberede 2 kopper kaffe med de indstillinger, der vises på displayet
- B7. Ikonet : For at tilberede 1 kop kaffe med de indstillinger, der vises på displayet
- B8. Ikonet  MÆLKEMENU: for at vælge en af de mulige mælkedrikke (CAFFELATTE, LATTE MACCHIATO, VARM MÆLK)

B9. Ikonet  CAPPUCCINO: for at tilberede en cappuccino

B10. Ikonet : for at tilberede en LANG kaffe

B11. Ikonet : for at tilberede en DOBBELT+ kaffe

### Beskrivelse af tilbehør

(side 2 - C )

- C1. Måleske til formalet kaffe
- C2. Pensel til rengøring
- C3. Varmtvandshane
- C4. Kalkfilter (\*kun på nogle modeller)
- C5. Målestrimmel "Total Hardness Test"
- C6. Afkalkningsmiddel
- C7. El-ledning

### Beskrivelse af mælkebeholderen

(side 2 - D )

- D1. Låg til mælkebeholder
- D2. Drejeknap til justering af skum og CLEAN-funktion
- D3. Mælkebeholder
- D4. Knap til udtagning af låg
- D5. Rør til udlledning af opskummet mælk (justerbar)
- D6. Opsugningsrør mælk

## INDLEDENDE MANØVRER

### Kontrol af maskinen

Efter at have fjernet emballagen kontrolleres det, at maskinen er i god stand og at alt tilbehør er til stede. Anvend ikke apparatet, hvis det har synlige skader. Kontakt et De'Longhi Servicecenter.

### Installation af kaffemaskinen

 **Vigtigt!**

Når maskinen installeres, skal følgende sikkerhedsforskrifter overholdes:

- Apparatet afgiver varme til omgivelserne. Når apparatet er blevet anbragt på arbejdsfladen, skal det kontrolleres, at der er mindst 3 cm frit rum mellem selve kaffemaskinen og sider og bagside, samt et frit rum på mindst 15 cm over kaffemaskinen.
- Eventuel indtrængning af vand i apparatet kan beskadige det. Apparatet må derfor ikke placeres i nærheden af vandhaner eller vaske.
- Apparatet kan tage skade, hvis vandet inde i apparatet fryser til. Det må derfor ikke installeres i omgivelser, hvor temperaturen kan komme ned under frysepunktet.
- Strømforsyningskablet skal anbringes, så det ikke beskadiges af skarpe kanter eller kommer i kontakt med varme overflader (f.eks. kogeplader).



## Tilslutning af maskinen



Kontrollér, at strømforsyningens spænding svarer til den, der er trykt på typeskiltet på undersiden af maskinen.

Apparatet må udelukkende tilsluttes en korrekt installeret stikkontakt med en kapacitet på mindst 10A og med en effektiv jordforbindelse.

Hvis stikket og stikkontakten ikke passer sammen, skal stikket udskiftes af en fagmand med et af passende type.

## Første anvendelse af maskinen



- Kaffemaskinen er blevet kontrolleret på fabrikken ved anvendelse af kaffe, og det er derfor helt normalt at finde spor af kaffe i kværnen. Det garanteres under alle omstændigheder, at kaffemaskinen er ny.
- Det anbefales at tilpasse vandhårdhedsgraden snarest muligt ved at følge proceduren, beskrevet i afsnittet "Indstilling af vandets hårdhedsgrad" (s. 20).

1. Indsæt el-forsyningsledningen på apparatets bagside, og tilslut apparatet med el-nettet (fig. 1), og kontrollér, at hovedafbryderen er trykket ind (fig. 2).
2. Træk vandbeholderen ud (fig. 3), åbn låget (fig. 4), og fyld beholderen op med frisk, rent vand indtil MAX-stregen. Luk låget igen, og sæt beholderen tilbage på kaffemaskinen.

Det ønskede sprog skal vælges ved at bevæge sig frem eller tilbage med pilen  eller  (fig. 5), eller vente, indtil sprogene vises skiftevis på displayet (cirka hvert 3. sekund):

3. Når engelsk vises, holdes ikonet trykket i nogle sekunder  (fig. 6) indtil følgende meddelelse vises på displayet: "English set" [Engelsk indstillet].

Fortsæt derefter ved at følge instruktionerne, der angives på kaffemaskinens display:

4. "INSERT WATERSPOUT" [Indsæt vandhane] : Kontrollér, at varmtvandshanen er indsat på dysen, og anbring en beholder på mindst 100 ml under den.
5. Displayet viser "HOT WATER Press OK" [VARMT VAND Tryk på OK];
6. Tryk på ikonet  for at bekræfte (fig. 6): Kaffemaskinen udleder vand fra hanen og slukker herefter automatisk.

Nu er kaffemaskinen klar til normal brug.



- Der skal laves 4-5 kopper kaffe eller 4-5 kopper cappuccino, inden kaffemaskinen begynder at give et tilfredsstillende resultat.
- Under tilberedningen af de første 5-6 cappuccinoer er det normalt at høre lyden af kogende vand: Lyden forsvinder efterfølgende.

- For en endnu større kaffeglæde og optimal ydelse af kaffemaskinen anbefales det, at installere et kalkfilter ved at følge anvisningerne i afsnittet "KALKFILTER" (s. 21) Hvis der ikke medfølger et filter med Deres model, kan dette fås ved henvendelse til autoriserede De'Longhi Servicecentre.

## TÆNDING AF APPARATET



- Inden apparatet tændes, skal det sikres, at hovedafbryderen er trykket ind (fig. 2).
- Hver gang apparatet tændes, udfører den en automatisk forvarmnings- og skyllecycklus, som ikke kan afbrydes. Apparatet er først klar til brug, når denne cyklus er afsluttet.



Under skylningen kommer der en smule varmt vand, som opsamles i drypbakken nedenunder, ud fra kaffestudsens. Pas på ikke at komme i kontakt med vandsprøjtene.

- Tryk på knappen  for at tænde apparatet (fig. 8): På displayet vises meddelelsen "Heating up Please wait" [Varmmer op Vent venligst].

Når opvarmningen er udført, viser maskinen en anden meddelelse: "Rinsing" [Skylning]; således lader maskinen varmt vand løbe gennem de indvendige rør for at opvarme dem udover at opvarme kedlen.

Kaffemaskinen har nået driftstemperaturen, når meddelelsen, som viser smag og kaffemængde, vises på displayet.

## SLUKNING AF APPARATET

Hver gang kaffemaskinen slukkes, udfører den en automatisk skylning, hvis der er blevet tilberedt kaffe.



Under skylningen kommer der en smule varmt vand ud fra kaffestudsens. Pas på ikke at komme i kontakt med vandsprøjtene.

- Sluk apparatet ved at trykke på knappen  (fig. 8).
- Displayet viser "Turning off Please wait" [Slukker Vent venligst]: Hvis det er planlagt, udfører apparatet en skylning og slukkes herefter (standby).



Hvis maskinen ikke anvendes i længere perioder, skal den frakobles strømnettet:



- Sluk først kaffemaskinen ved at trykke på knappen  (fig. 8);

Tryk på hovedafbryderen på siden af maskinen (fig. 2).



Der må aldrig trykkes på hovedafbryderen, når apparatet er tændt.

## MENUINDSTILLINGER





Man får adgang til programmeringsmenuen ved at trykke på ikonet  (B2); Rul ned gennem menuelementerne ved at trykke på  eller  (fig. 5).

### Skylning

Med denne funktion kan du udlede varmt vand fra kaffestudsen (A8) og fra varmtvandshanen (C3), hvis indsat, så kaffemaskinens indre kredsløb rengøres og varmes op.

Placér en tom beholder med en min. kapacitet på 100 ml under kaffestudsen og varmtvandshanen.

Denne funktion aktiveres på følgende måde:

1. Tryk på ikonet  (B2) for at åbne menuen;
2. Tryk på  eller  (fig. 5) indtil meddelelsen "Rinsing [Skylning]" vises;
3. Tryk på ikonet  (fig.6): Displayet viser "Confirm?" [Bekræft?].



### Vigtigt! Fare for skoldning.

Gå ikke fra kaffemaskinen, mens den udleder varmt vand.

4. Premere ikonet  : Efter nogle få sekunder udledes varmt vand først fra kaffestudsen og derefter fra varmtvandshanen (hvis indsat), som rengør og opvarmer kaffemaskinens indre kredsløb.



### Bemærk!

- Du kan når som helst stoppe udledningen ved at trykke på et vilkårligt ikon.
- Hvis kaffemaskinen henstår 3-4 dage uden at bruges anbefales det kraftigt, at lade 2/3 vand løbe ud, når maskinen tændes og inden den bruges igen.

### Afkalkning

For anvisninger vedrørende afkalkning henvises til side 139.

### Montering af filter







For anvisninger vedrørende installation af filteret, henvises til afsnittet "Kalkfilter" (s. 140).





### Udskiftning af filter (hvis installeret)

For anvisninger vedrørende udskiftning af filteret henvises til afsnittet "Udskiftning af filter" (side 141).

### Indstilling af ur

Hvis det ønskes at indstille klokkeslættet på displayet, gøres følgende:

1. Tryk på ikonet  (B2) for at åbne menuen;
2. Tryk på  eller  (fig. 5) indtil meddelelsen Adjust time [Indstil klokkeslæt] vises;
3. Tryk på ikonet  (fig. 3); Timerne blinker;
4. Tryk på  eller  for at ændre klokkeslættet;

5. Tryk på ikonet  for at bekræfte: minutterne;
6. Tryk på  eller  for at ændre minutterne;
7. Tryk på ikonet  for at bekræfte.

Klokkeslættet er nu indstillet: Tryk derefter på ikonet  for at forlade menuen.

### Auto-start













Det er muligt at indstille tidspunktet for automatisk tænding, så kaffemaskinen er klar til brug på et bestemt tidspunkt (for eksempel om morgenen) til straks at lave kaffe.



### Bemærk!



For at kunne anvende denne funktion skal klokken være indstillet korrekt.

Den automatiske tændefunktion aktiveres på følgende måde:

1. Tryk på ikonet  (B2) for at åbne menuen;
2. Tryk på  eller  (fig. 5), indtil meddelelsen "Auto-start [Automatisk tænding] vises på displayet";
3. Tryk på ikonet  (fig. 3): På displayet vises meddelelsen "Enable? [Aktivér?];
4. Tryk på ikonet  for at bekræfte;
5. Tryk på  eller  for at vælge timerne;
6. Tryk på ikonet  for at bekræfte;
7. Tryk på  eller  for at ændre minutterne;
8. Tryk på ikonet  for at bekræfte;
9. Tryk derefter på ikonet  for at forlade menuen.

Når tidspunktet er blevet bekræftet, signaleres aktiveringen af den automatiske tændefunktion på displayet af symbolet  der vises ved siden af klokkeslættet.







For at deaktivere funktionen:

1. Vælg punktet auto-start i menuen.
2. Tryk på ikonet  : På displayet vises meddelelsen "Disable? [Deaktivér?];
3. Tryk på ikonet  for at bekræfte. Displayet viser ikke længere symbolet .

### Automatisk slukning (standby)

Det er muligt at indstille auto-slukningen således, at apparatet slukkes efter 15 eller 30 minutter eller efter 1, 2 eller 3 timer, hvor det ikke anvendes.







Programmeringen af den automatiske slukkefunktion udføres på følgende måde:

1. Tryk på ikonet  (B2) for at åbne menuen;
2. Tryk på  eller  (fig. 5) indtil meddelelsen "Auto-off [Automatisk slukning] vises;
3. Tryk på ikonet  (fig. 6);
4. Tryk på  eller  indtil den ønskede funktionstid vises (15 eller 30 minutter, eller efter 1, 2 eller 3 timer);
5. Tryk på ikonet  for at bekræfte;

- Tryk derefter på ikon  for at forlade menuen.  
Nu er auto-slukningen omprogrammeret.

### Energibesparelse

Med denne funktion er det muligt at slå energisparemodus til eller fra. Når funktionen er aktiveret, sikrer den et mindre energiforbrug i overensstemmelse med de europæiske standarder. Funktionen "Energy saving" [Energibesparelse] deaktiveres (eller aktiveres) på følgende måde:

- Tryk på ikon  (B2) for at åbne menuen;
- Tryk på  eller  (fig. 5) indtil meddelelsen "Energy saving" [Energibesparelse] vises;
- Tryk på ikon  (fig. 6): På displayet vises meddelelsen "Disable? [Deaktivér?]" (eller "Enable?" [Aktivér?], hvis funktionen er blevet deaktiveret).
- Tryk på ikon  for at deaktivere (eller aktivere) energisparemodus.
- Tryk nu på ikon  for at forlade menuen.

Når funktionen er aktiveret, vises "Energy saving" [Energibesparelse] på displayet efter en periode uden aktivitet.











#### Bemærk!

- Fra energisparemodus har kaffemaskinen brug for nogle sekunder, inden den første kop kaffe eller drik med mælk tilberedes, fordi den skal varme op.
- For at tilberede en hvilken som helst drik trykkes på en hvilken som helst knap for at forlade energisparemodus, hvorefter der trykkes på ikon for den ønskede drik.
- Hvis mælkebeholderen er indsat, aktiveres funktionen "energibesparelse" ikke.

### Temperaturindstilling

Hvis man ønsker at indstille vandtemperaturen for kaffebrygningen, gøres følgende:









- Tryk på ikon  (B2) for at åbne menuen;
- Tryk på  eller  (fig. 5) indtil meddelelsen "Set Temperature" [Indstil temperatur] vises på displayet;
- Tryk på ikon  (fig. 6);
- Tryk på  eller  indtil den ønskede temperatur vises på displayet (●=lav; ●●●●=maksimum);
- Tryk på ikon  for at bekræfte;
- Tryk derefter på ikon  for at forlade menuen.

### Indstilling af vandets hårdhedsgrad

For anvisninger vedrørende indstilling af vandets hårdhedsgrad henvises til side 140.







### Sprogindstilling

Hvis det ønskes at indstille sproget, der anvendes på displayet, gøres følgende:

- Tryk på ikon  (B2) for at åbne menuen;
- Tryk på  eller  (fig. 5) indtil meddelelsen "Set language" [Indstil sprog] vises på displayet;
- Tryk på ikon  (fig. 6);
- Tryk på  eller  indtil det ønskede sprog vises på displayet;
- Tryk på ikon  for at bekræfte;
- Displayet viser en meddelelse, der bekræfter det indstillede sprog;
- Tryk derefter på ikon  for at forlade menuen.

### Lydsignal





Med denne funktion aktiveres eller deaktiveres lydsignalet, som kaffemaskinen udsender hver gang, der trykkes på et ikon/en knap eller tilbehør påsættes/fjernes. For at deaktivere eller aktivere lydsignalet, gøres følgende:

- Tryk på ikon  (B2) for at åbne menuen;
- Tryk på  eller  (fig. 5) "Sound signal" [Lydsignal] vises på displayet;
- Tryk på ikon  (fig. 6): På displayet vises meddelelsen "Disable? [Deaktivér?]" (eller "Enable?" [Aktivér?], hvis kaffemaskinen er blevet deaktiveret).
- Tryk på ikon  for at aktivere eller deaktivere lydsignalet;
- Tryk derefter på ikon  for at forlade menuen.

### Fabriksindstillinger (reset)







Med denne funktion nulstilles alle menuindstillinger og alle programmeringer af mængder til fabriksindstillingerne (undtaget sproget, som forbliver det indstillede).

For at nulstille til fabriksindstillinger gøres følgende:

- Tryk på ikon  (B2) for at åbne menuen;
- Tryk på  eller  (fig. 5) indtil "Default values" [Fabriksindstillinger] vises på displayet;
- Tryk på ikon  (fig. 6);
- Displayet viser "Confirm?" [Bekræft?]
- Tryk på ikon  for at bekræfte og forlade menuen.

### Statistikfunktion

Med denne funktion vises maskinens statistiske data. For at visualisere dem på displayet, gøres følgende:

- Tryk på ikon  (B2) for at åbne menuen;
- Tryk på  eller  (fig. 5) indtil "Statistics" [Statistik] vises på displayet;
- Tryk på ikon  (fig. 6);
- Ved at trykke på  eller  er det muligt at kontrollere:

- hvor mange kopper kaffe, der er blevet lavet,
  - hvor mange tilberedninger med mælk, der samlet er blevet lavet;
  - hvor mange liter vand, der samlet er blevet udledt,
  - hvor mange afkalkninger, der er blevet udført;
  - hvor mange gange kalkfilteret er blevet udskiftet.
5. Tryk derefter 2 gange på ikonet  for at forlade menuen.

## KAFFETILBEREDNING

### Valg af kaffesmag

Maskinen er forindstillet til at tilberede kaffe med normal smag.

Det er muligt at vælge mellem følgende smage:

Ekstra mild smag

Mild smag

Normal smag

Stærk smag

Ekstrastærk smag

For at skifte smag trykkes gentagne gange på ikonet  (fig. 9) indtil displayet viser den ønskede smag.

### Valg af kaffemængde i koppen



Maskinen er forindstillet til at tilberede normal kaffe. For at vælge kaffemængden trykkes på ikonet  (fig. 10) indtil displayet viser meddelelsen vedrørende den ønskede mængde kaffe:

Valgt kaffe	Mængde i kop (ml)
MY COFFEE [MIN EGEN KAFFE]	Programmerbar: fra ≈20 til ≈180
SHORT COFFEE [LILLE KOP ESPRESSO]	≈40
STANDARD COFFEE [NORMAL KOP ESPRESSO]	≈60
LONG COFFEE [STOR KOP ESPRESSO]	≈90
EXTRA LONG [MEGET STOR KOP KAFFE]	≈120

### Tilpasning af mængden af min egen kaffe

Kaffemaskinen er forindstillet til at tilberede ca. 30 ml af "MY COFFEE" [MIN EGEN KAFFE]. Hvis det ønskes at ændre denne mængde, gøres følgende:

1. Placér en kop under kaffestuds (fig. 13).
2. Tryk på ikonet  (fig.10) indtil meddelelsen MY COFFEE [MIN EGEN KAFFE] vises.

3. Hold ikonet  (B7) trykket indtil displayet viser meddelelsen "1 MY COFFEE Program Quantity [1 MIN EGEN KAFFE Programmér mængde], og kaffemaskinen begynder at tilberede kaffen. Slip derefter ikonet;
4. Lige så snart kaffen i koppen når det ønskede niveau, trykkes igen på knappen .

Nu er kaffemængden programmeret i henhold til den nye indstilling.

### Justering af kaffekværnen

Der er ikke behov for at justere kaffekværnen, i det mindste ikke i begyndelsen, fordi den er allerede forindstillet sådan, at en korrekt kaffetilberedning opnås.

Hvis tilberedningen, efter at de første kopper kaffe er lavet, alligevel er lidt for tynd og for lidt cremet eller alt for langsom (dråbevis udledning), er det nødvendigt at justere malegraden ved hjælp af drejeknappen (fig. 11).

#### Bemærk!

Drejeknappen må udelukkende drejes, når kaffekværnen er i gang.



Hvis kaffen udledes for langsomt eller slet ikke, drejes et hak i urets retning mod nummer 7.

For at opnå en mindre tynd og mere cremet tilberedning drejes derimod et hak mod urets retning mod nummer 1 (ikke mere end et hak ad gangen, ellers kan

det ske, at kaffen bagefter udledes dråbevis).

Virkningen af justeringen mærkes først efter tilberedning af mindst yderligere 2 kopper kaffe. Hvis det ønskede resultat ikke opnås efter denne justering, er det nødvendigt at gentage handlingen og dreje knappen endnu et hak.

### Gode råd til en varmere kaffe

For at opnå en varmere kaffe, anbefales det at:

- at udføre en skylning ved at vælge funktionen "Skylning" i programmeringsmenuen (side 131)
- at opvarme kopperne med varmt vand (ved at bruge varmtvandsfunktionen),
- at øge kaffetemperaturen i programmeringsmenuen (s. 132).

### Tilberedning af kaffe med kaffebønner

#### Vigtigt!

Undgå at bruge karamelliserede eller kandiserede kaffebønner, da de risikerer at sidde fast i kaffekværnen og gøre den uanvendelig eller beskadige den.

1. Kom kaffebønnerne i den særlige beholder (fig. 12).

- Under kaffestudsens placeres:
  - 1 kop, hvis man ønsker 1 kop kaffe (fig. 13);
  - 2 kopper, hvis man ønsker 2 kopper kaffe (fig. 14).
- Sænk kaffestudsens for at nærme den koppen mest muligt: Det giver en bedre creme (fig. 15).
- Tryk på ikonet for den ønskede udledningstype (1 kop ☐ eller 2 kopper ☐☐).
- Tilberedningen starter, og displayet viser den valgte kaffemængde og en statusbar, der udfyldes, som tilberedningen skrider frem.



#### Bemærk:

- Det er muligt at afbryde tilberedningen, mens kaffemaskinen brygger kaffe, i et hvilket som helst øjeblik, ved at trykke på et hvilken som helst ikon.
- Så snart tilberedningen er færdig, er det muligt at øge mængden af kaffe i koppen ved (inden for 3 sekunder) at holde et af kaffetilberedningsokonerne inde (B6 o B7).

Når tilberedningen er afsluttet, er apparatet klar til at blive brugt igen.



#### Vigtigt!

- Under brugen vises forskellige meddelelser på displayet (FILL TANK [FYLD VANDBEHOLDER], EMPTY GROUNDS CONTAINER [TØM KAFFEGRUMSBEHOLDER] osv.), hvis betydninger er angivet i afsnittet "Meddelelser der vises på displayet" (side 142).
- For at opnå en varmere kaffe henvises til afsnittet "Gode råd til en varmere kaffe" (side 133)
- Hvis kaffen udledes dråbevist eller for hurtigt med for lidt creme, eller hvis kaffen er for kold, læs de tips, der er angivet i kapitlet "Fejlfinding" (side. 143 )

### Tilberedning af kaffe med formalet kaffe



#### Vigtigt!

- Kom aldrig kaffebønner i kaffepulvertragten, da kaffemaskinen kan tage skade.
- Den formalede kaffe må aldrig påfyldes, når kaffemaskinen er slukket, for at undgå at kaffen spredes indvendigt i maskinen og tilsmudser den. Det kan medføre skader på kaffemaskinen.
- Tilsæt højest 1 strøget måleske, i modsat fald kan kaffemaskinen blive snavset indvendigt eller skakten tilstoppet.



#### Bemærk!

Når der bruges formalet kaffe, er det kun muligt at tilberede en kop kaffe ad gangen.

1. Tryk gentagne gange på ikonet  (fig.9) indtil displayet viser "Pre-ground" [Formalet].
2. Åbn låget på tragten til den formalede kaffe (A2).

3. Det skal sikres, at tragten ikke er tilstoppet, hvorefter der tilsættes en strøget måleske formalet kaffe (fig. 16).
4. Placér en kop under kaffestudsens (fig. 13).
5. Tryk på ikonet til 1 kaffekop ☐ (B7).
6. Tilberedningen starter, og displayet viser den valgte kaffemængde og en statusbar, der udfyldes, som tilberedningen skrider frem.



#### Bemærk!



Hvis "Energy saving" [Energibesparelse] er aktiveret, kan tilberedningen af den første kop kaffe tage et par sekunder.

### Tilberedning af kaffe DOBBELT+ med kaffebønner

Følg anvisningerne i afsnit "Tilberedning af kaffe med kaffebønner" for at klargøre maskinen, og tryk på ikonet  (B11).

### Tilpasning af mængden af kaffe DOBBELT+

Kaffemaskinen er forindstillet til at tilberede ca. 120 ml kaffe DOBBELT+. Hvis du vil ændre denne valgmulighed, gøres følgende:

1. Placér en kop eller et stort glas under kaffestudsens (fig. 13);
2. Tryk på ikonet  (B11) og hold det nede, indtil meddelelsen "Program Quantity" [Programmør mængde] vises;
3. Slip ikonet : Maskinen begynder at udlede kaffe.
4. Så snart kaffen i koppen når det ønskede niveau, trykkes igen på ikonet .

Nu er kaffemængden programmeret i henhold til den nye indstilling.





#### Bemærk!

Minimumsmængden, som kan programmeres, er cirka 80 ml. Maksimumsmængden, som kan programmeres, er cirka 160 ml.

### Tilberedning af kaffe LONG med kaffebønner

Følg anvisningerne i afsnit "Tilberedning af kaffe med kaffebønner" for at klargøre maskinen, og tryk på ikonet  (B10).



### Tilberedning af kaffe LONG med formalet kaffe

1. Følg anvisningerne som angivet under pkt. 1-2-3-4 af afsnittet "Tilberedning af kaffe med formalet kaffe", og tryk derefter på ikonet  (B10).
2. Maskinen begynder at tilberede kaffe og en statusbar vises; når kaffen er halvvejs tilberedt vises meddelelsen "ADD PRE-GROUND COFFEE [TILSÆT FORMALET KAFFE], tryk på OK".
3. Tilsæt en strøget måleske formalet kaffe og tryk på  (fig. 6).

- Tilberedningen starter igen, og apparatet viser statusbaren, der udfyldes, efterhånden som tilberedningen skrider frem.

### Tilpasning af mængden af kaffe LONG

Kaffemaskinen er forindstillet til at tilberede ca. 200ml kaffe LONG. Hvis du vil ændre denne valgmulighed, gøres følgende:

- Placér en kop eller et stort glas under kaffestudsens (fig. 13).
- Tryk på ikonet  (B10) og hold det nede, indtil meddelelsen "Program Quantity" [Programmør mængde] vises.
- Slip ikonet : Maskinen begynder at udlede kaffe.
- Så snart kaffen i koppen når det ønskede niveau, trykkes igen på ikonet .

Nu er kaffemængden programmeret i henhold til den nye indstilling.



#### Bemærk!

Hvis programmeringen foretages ved brug af formalet kaffe, anmoder maskinen om, at du påfylder den strøget måleske ekstra kaffe.

### TILBEREDNING AF DRIKKE MED MÆLK



#### Bemærk!

- For at undgå at få en mælk, der ikke er godt opskummet eller har store bobler, skal mælkebeholderens låg og varmtvandsdysen altid rengøres, som beskrevet i afsnittet "rengøring af mælkebeholderen" på s. 136 og 138.

### Påfyldning og tilkobling af mælkebeholderen

- Tag låget af (fig. 17);
- Fyld beholderen med en tilstrækkelig mængde mælk, og sørg for ikke at overskride MAX-niveauet, der er trykt på beholderen (fig. 18). Vær opmærksom på at hvert hak, trykt på beholderens side, svarer til ca. 100 ml mælk.



#### Bemærk!

- For at opnå et mere tykt og ensartet skum skal der bruges køleskabskold (ca. 5° C) skummet- eller letmælk.



Hvis "Energy saving" [Energibesparelse] er aktiveret, kan tilberedningen af drikken tage et par sekunder.

- Det skal sikres, at røret, som opsuger mælken, er rigtigt indsat på mælkebeholderens låg (fig. 19).
- Sæt låget på mælkebeholderen igen.
- Sæt varmtvandshanen på (C3), (fig. 20).
- Kobl mælkebeholderen til dysen ved at trykke i bund (fig. 21): Kaffemaskinen udsender et lydssignal (hvis denne funktion er aktiveret).

- Sæt en passende stor kop under kaffestudsens og studsens, som udleder opskummet mælk (fig. 22); justér længden af mælkestudsens for at nærme den koppen ved at trække den nedad.
- Følg nedenstående anvisninger for hver enkelt funktion.

### Justering af mængden af skum

Ved at dreje på knappen til justering af skum (D2) vælges hvor meget skum, der skal udledes under tilberedning af mælkedrikkene.

D r e j e - knappen indstilling	Beskrivelse	Anbefales til...
	Intet skum	CAFFELATTE/ MILK (varm mælk)
	Lidt skum	LATTE MACCHIATO/ FLAT WHITE
	Max. skum	CAPPUCCINO/ MILK (opskummet mælk)

### Tilberedning af cappuccino

På kontrolpanelet sidder ikonet (B9) for automatisk tilberedning af CAPPUCCINO. For at tilberede denne drik er det tilstrækkeligt at:



- Påfylde mælkebeholderen og tilkoble den som tidligere beskrevet.
- Drej justeringsknappen til skum på mælkebeholderens låg til den position, der er egnet i forhold til den ønskede mængde skum (se foregående tabel).
- Tryk på ikonet  CAPPUCCINO (B9) Displayet viser navnet på drikken og en statusbar, der udfyldes, efterhånden som tilberedningen skrider frem.
- Efter et par sekunder strømmer mælken ud af mælkestudsens og fylder koppen. Når mælken er blevet udledt, tilbereder kaffemaskinen automatisk kaffen.

### Tilberedning af drikken "MILK MENU"

Ud over de drikke, som er beskrevet ovenfor, tilberede kaffemaskinen automatisk CAFFELATTE, LATTE MACCHIATO, FLAT WHITE, MILK.

For at tilberede en af disse drikke er det tilstrækkeligt at:

- Påfylde mælkebeholderen og tilkoble den som tidligere beskrevet.
- Dreje justeringsknappen til skum på mælkebeholderens låg til den position, der er egnet i forhold til den ønskede mængde skum.
- Tryk på ikonet  MILK MENU (B8).

- Tryk på  eller  (fig. 5) indtil displayet viser den ønskede drik (CAFFELATTE, LATTE MACCHIATO, FLAT WHITE, MILK).
- Tryk på ikonet  (fig. 6) for at starte udledningen.
- Efter et par sekunder strømmer mælken ud af mælkestudsen og fylder koppen. For de drikke, hvor der bruges mælk, tilbereder maskinen automatisk kaffe efter udledning af mælken.

**i Bemærk: Generelle anvisninger for alle tilberedninger med mælk**

- Hvis man under udledningen vil afbryde tilberedningen, kan man trykke på et vilkårligt ikon.
- Lige så snart tilberedningen er færdig, er det muligt at øge mængden af mælk eller kaffe i koppen ved (inden for 3 sekunder) at holde det relevante ikon for tilberedning af drikke med mælk eller kaffe.
- Lad ikke mælkebeholderen være uden for køleskab i længere perioder: Jo højere mælkens temperatur er (5°C er ideelt), jo dårligere skummer den.

### Rengøring af mælkebeholderen efter hver brug

 **Vigtigt! Fare for forbrænding**

Under rengøringen af mælkebeholderens indvendige rør kommer der en smule varmt vand og damp ud fra mælkestudsen. Pas på ikke at komme i kontakt med vandsprøjtene. Efter hver tilberedning med mælk vises "DIAL TO CLEAN" [DREJ OVER PÅ CLEAN] på displayet. Rengøringen for at fjerne mælkerester udføres på denne måde:

- Lad mælkebeholderen sidde på kaffemaskinen (det er ikke nødvendigt at tømme den);
- Placér en kop eller en anden beholder under røret, hvor den opskummede mælk udledes (fig. 22).
- Drej knappen til justering af skum over på CLEAN (fig. 23): Displayet viser en statusbar, der udfyldes, som tilberedningen skrider frem og "Cleaning underway, Please wait" [Rengøring i gang, Vent venligst]. Rengøringen afsluttes automatisk.
- Drej justeringsknappen over på en af valgmulighederne for skum.
- Fjern mælkebeholderen og rengør altid dampdysen med en svamp (fig.24).

**i Bemærk!**

- Hvis der skal tilberedes flere mælkebaserede drikke efter hinanden, rengøres mælkebeholderen efter den sidste tilberedning.
- Beholderen med mælk kan opbevares i køleskab.
- I nogle tilfælde er det nødvendigt at vente til kaffemaskinen varmer op for at kunne rengøre den.

### Programmering af mængde af kaffe og mælk i koppen med ikonet CAPPUCCINO







Kaffemaskinen er forindstillet til at udlede standardmængder. Hvis det ønskes at ændre disse mængder, gøres følgende:

- Sæt en kop under kaffestudsen og røret, som udleder opskummet mælk (fig. 22).
- Hold ikonet  CAPPUCCINO (B9) trykket indtil displayet viser navnet på drikken og "PROGRAM MILK" [PROGRAMMÉR MÆLK].
- Slip ikonet. Kaffemaskinen begynder at udlede mælk.
- Så snart den ønskede mængde mælk i koppen nås, trykkes igen på ikonet.
- Kaffemaskinen holder op med at udlede mælk, og afhængigt af tilberedningen begynder den efter et par sekunder at udlede kaffe: Displayet viser navnet på drikken og "PROGRAM MILK" [PROGRAMMÉR MÆLK].
- Så snart den ønskede mængde kaffe i koppen nås, trykkes igen på ikonet. Udledningen af kaffe afbrydes.

Nu er kaffemaskinen omprogrammeret i henhold til de nye mængder mælk og kaffe.

### Programmér den mængde kaffe og mælk, der skal være i koppen til drikke under ikonet MILK MENU.

Kaffemaskinen er forindstillet til at udlede standardmængder. Hvis det ønskes at ændre disse mængder, gøres følgende:

- Tryk på ikonet  MILK MENU (B8).
- Tryk på  eller  (fig. 5) indtil displayet viser den drik, man ønsker at omprogrammere (CAFFELATTE, LATTE MACCHIATO, FLAT WHITE, MILK).
- Hold ikonet  (fig. 6) trykket indtil displayet viser navnet på drikken og "PROGRAM MILK" [PROGRAMMÉR MÆLK].
- Slip ikonet. Kaffemaskinen begynder at udlede mælk.
- Så snart den ønskede mængde mælk i koppen nås, trykkes igen på ikonet .
- Kaffemaskinen holder op med at udlede mælk, og afhængigt af tilberedningen begynder den efter et par sekunder at udlede kaffe: Displayet viser navnet på drikken og "PROGRAM MILK" [PROGRAMMÉR MÆLK].
- Så snart den ønskede mængde kaffe i koppen nås, trykkes igen på ikonet . Udledningen af kaffe afbrydes.

Nu er kaffemaskinen omprogrammeret i henhold til de nye mængder mælk og kaffe.

### UDLEDNING AF VARMT VAND



 **Vigtigt! Fare for skoldning.**

Gå ikke fra kaffemaskinen, mens den udleder varmt vand.





### **Bemærk!**

Hvis "Energy saving" [Energibesparelse] er aktiveret, kan det tage et par sekunder, inden udledningen af varmt vand begynder.

1. Kontrollér, at varmtvandshanen er korrekt tilsluttet (fig. 7).
2. Placér en beholder under hanen (så tæt som muligt for at undgå at det sprøjter).
3. Tryk på ikonet  (B1). Displayet viser "HOT WATER" [VARMT VAND] og en statusbar, der udfyldes, som tilberedningen skrider frem.
4. Kaffemaskinen udleder cirka 250 ml varmt vand og afbryder derefter automatisk udledningen. For at afbryde udledningen af varmt vand manuelt, trykkes igen på ikonet .

### **Ændring af den automatisk udledte mængde vand**

Kaffemaskinen er forindstillet til automatisk at udlede ca. 250 ml varmt vand. Hvis det ønskes at ændre mængden, gøres følgende:

1. Placér en beholder under hanen (fig. 7).
2. Hold ikonet  (B1) inde, indtil displayet viser "HOT WATER Program quantity" [VARMT VAND Programmér mængde]. Slip herefter ikonet .
3. Når det varme vand i koppen når det ønskede niveau, trykkes endnu en gang på ikonet .

Nu er kaffemaskinen omprogrammeret i henhold til den nye mængde.

## **RENGØRING**

### **Rengøring af kaffemaskinen**

Følgende dele af kaffemaskinen skal rengøres jævnligt:

- kaffegrumsbeholder (A13),
- drypbakke (A12),
- vandbeholder (A18),
- kaffestuds (A8),
- kaffepulverskakt (A2),
- infusionsenhed (A17), tilgængelig efter åbning af serviceugen (A16),
- kontrolpanel (B)
- mælkebeholder (D)

### **Vigtigt!**

- Der må ikke anvendes opløsningsmidler, slibende rengøringsmidler eller alkohol til rengøring af kaffemaskinen. På de fuldautomatiske De'Longhi maskiner er det ikke nødvendigt at anvende kemiske tilsætningsstoffer for rengøring af kaffemaskinen.
- Ingen af maskinens dele tåler maskinopvask, bortset fra mælkebeholderen (D).

- Anvend ikke metalgenstande til at fjerne kalk eller kaffeaflejringer, da de kan ridse metal- eller plastikoverfladerne.

### **Rengøring af kaffegrumsbeholderen**

Når displayet viser "EMPTY GROUNDS CONTAINER" [TØM KAFFEGRUMSBEHOLDER], skal den tømmes og rengøres. Hvis man ikke rengør beholderen med kaffegrums, kan maskinen ikke brygge kaffe. Apparatet signalerer, at det er nødvendigt at tømme beholderen, også når den ikke er fuld, hvis der er gået 72 timer fra den første tilberedning (for at tællingen til de 72 timer skal udføres korrekt, må maskinen aldrig slukkes på hovedafbryderen).



### **Vigtigt! Fare for forbrænding**

Hvis der laves mange cappuccinoer efter hinanden bliver kopbakken varm. Vent med at røre den til den er afkølet, og tag kun fat i den fra forsiden.

For at udføre rengøringen (med tændt kaffemaskine):

- Tag drypbakken ud (fig. 25), tøm den og rengør den.
- Tøm og rengør kaffegrumsbeholderen (A13) omhyggeligt, og sørg for at fjerne alle rester, der er aflejret på bunden: Den medfølgende pensel (C2) har en spatel, som egner sig til dette.
- Kontrollér kondensopsamlere (A9), og tøm den, hvis den er fyldt (fig. 26).



### **Vigtigt!**

Når man tager drypbakken ud, skal kaffegrumsbeholderen altid tømmes, også selvom den kun er lidt fyldt. Gør man ikke det, kan det ske, at beholderen fyldes hurtigere end beregnet, og kaffemaskinen blokeres.

### **Rengøring af drypbakken og kondenssamleren**



### **Vigtigt!**

Drypbakken (A12) er udstyret med en flydende indikator (rød) (A11), som viser vandniveauet i den (fig. 27). Inden denne indikator begynder at komme frem på bakken hvor kopperne anbringes, skal bakken tømmes og rengøres, ellers kan vandet løbe over og forvolde skade på maskinen, bordpladen eller de nærmeste omgivelser.

Drypbakken fjernes på følgende måde:

1. Træk drypbakken og kaffegrumsbeholderen ud (side. 25);
2. Tøm drypbakken (A12) og kaffegrumsbeholderen (A13), og vask dem.
3. Kontrollér kondensopsamlere (A9), og tøm den, hvis den er fyldt.
4. Sæt drypbakken og kaffegrumsbeholderen på igen.



## Indvendig rengøring af maskinen



Inden kaffemaskinen rengøres indvendigt, skal den slukkes (se "Slukning af apparatet" side 130), og ledningen skal tages ud af stikkontakten. Kom aldrig maskinen ned i vand.

1. Kontrollér jævnligt (ca. en gang om måneden), at maskinen ikke er beskidt indvendigt (fjern drypbakken (A12) for at få adgang). Hvis det er nødvendigt, fjernes kaffeflejringer med den medfølgende pensel (C2) og en svamp.
2. Støvsug alle rester (fig. 28).

## Rengøring af vandbeholderen

1. Rengør vandbeholderen (A18) jævnligt (ca. en gang om måneden) og hver gang kalkfilteret (C4) (hvis til stede) skiftes) med en fugtig klud og en smule neutralt opvaskemiddel.
2. Fjern filteret (hvis til stede) og skyl det under løbende vand.
3. Sæt filteret (hvis til stede) på igen, fyld beholderen med friskt vand og sæt den på igen.
4. (Kun modeller med kalkfilter) Hæld ca. 100 ml varmt vand for at genaktivere filteret.

## Rengøring af kaffestudsen

1. Rengør jævnligt kaffestudsen med en svamp eller en klud (fig. 29).
2. Kontrollér at hullerne i kaffestudsen ikke er tilstoppede. Hvis nødvendigt fjernes kaffeflejringer med en tandstikker (fig. 29).

## Rengøring af kaffepulvertragten

Kontrollér jævnligt (ca. en gang om måneden), at tragten til påfyldning af formålet kaffe (A4) ikke er tilstoppet. Hvis nødvendigt fjernes kaffeflejringer med den medfølgende pensel (C2).

## Rengøring af infusionsenheden

Infusionsenheden (A17) skal rengøres mindst en gang om måneden.



Infusionsenheden må ikke tages ud, når maskinen er tændt.

1. Det skal sikres, at maskinen er blevet slukket korrekt (se "Slukning af maskinen", side 130).
2. Åbn lugen til infusionsenheden (side. 30), som befinder sig på højre side.
3. Tryk på de to røde udløserknapper og træk samtidigt infusionsenheden udad (fig. 24).
4. Læg infusionsenheden i blød i vand i ca. 5 minutter og skyl den derefter under hanen.



## SKYL KUN MED VAND

### INGEN RENGØRINGSMIDLER – INGEN OPVASKEMASKINE

Rengør infusionsenheden uden brug af rengøringsmidler, da de vil kunne beskadige den.

5. Ved hjælp af penslen (C2) fjernes eventuelle kafferester fra infusionsenhedens leje, som ses fra infusionsenhedens luge.
6. Efter rengøringen sættes infusionsenheden på plads ved at indsætte den i holderen (fig. 32) og trykke på PUSH, til der høres et klik.



Hvis det er svært at indsætte infusionsenheden, skal den (inden den indsættes) trykkes lidt sammen ved at trykke på de to håndtag, som vist på fig. 33.

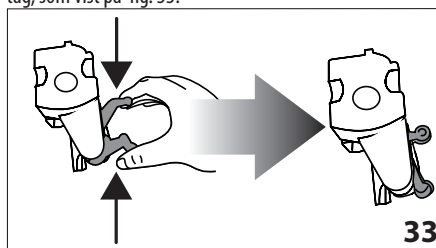

7. Når den er indsat, skal det sikres, at de to røde knapper er slået ud igen (fig. 34).
8. Luk lugen til infusionsenheden (A16).

## Rengøring af mælkebeholderen

Mælkeskummeren bør rengøres hver anden dag, som beskrevet i det følgende, så dens funktionsdygtighed bevares:

1. Fjern låget af (fig. 17).
2. Tag mælkeudlednings- og -opsugningsrøret af (fig. 35).
3. Drej knappen til justering af skum mod uret til positionen "INSERT" (fig. 35) og træk den udad.

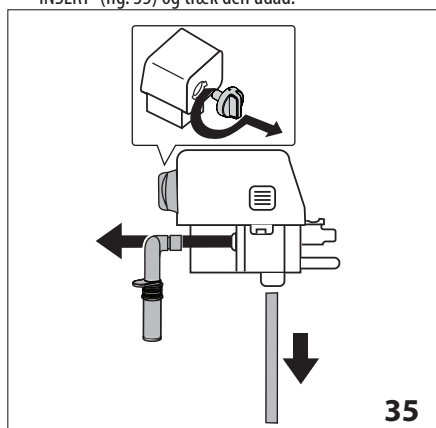

- Vask omhyggeligt alle dele med varmt vand og neutralt opvaskemiddel. Alle dele kan tåle maskinopvask, hvis de placeres i opvaskemaskinens øverste kurv. Vær særligt omhyggelig med at fjerne rester af mælk fra fordybningen og rillen under knappen (fig. 36): Rillen kan evt. skrubes med en tandstikker.

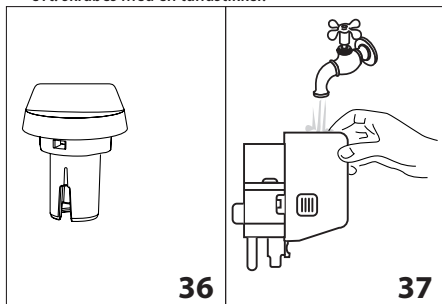

- Skyl knappens leje indvendigt under rindende vand (fig. 37).
- Kontrollér også at opsugnings- og udledningsrørene ikke er tilstoppede af mælkerester.
- Sæt drejeknappen på igen ved at placere den ud for "INSERT", og sæt også mælkeudlednings- og mælkeopsugningsrøret på igen.
- Sæt låget på mælkebeholderen igen.

### Rengøring af varmtvands-/dampdysen



Rengør dysen med en svamp efter hver tilberedning med mælk for at fjerne rester af mælk på pakningerne (fig. 24)



### AFKALKNING

Kaffemaskinen skal afkalkes, når beskeden "DESCALE" [AFKALK], BLINKENDE VISES PÅ DISPLAYET.



- Afkalkningsmidlet indeholder syrer, som kan virke irriterende på hud og øjne. Det er yderst vigtigt at overholde fabrikantens sikkerhedsforskrifter, som er gengivet på afkalkningsmidlets pakke, samt forskrifterne for hvad man skal stille op, hvis midlet kommer i kontakt med hud eller øjne.
- Det anbefales at kun anvende De'Longhi afkalkningsmiddel. Anvendelse af uegnede afkalkningsmidler, samt uregelmæssig afkalkning, kan medføre, at der opstår fejl, som ikke dækkes af fabrikantens garanti.

- Tænd maskinen.
- Gå ind i menuen ved at trykke på knappen ikonet  (B2).
- Tryk  eller  (fig. 5) indtil punktet "Descale" [Afkalkning] vises.

- Vælg ved at trykke på ikonet  (fig. 6): Displayet viser "Confirm?" [Bekræft?]. Tryk på ikonet  for at bekræfte.
- På displayet vises skiftevis "EMPTY DRIP TRAY" [TØM DRYPBAKKEN] og "REMOVE FILTER" [FJERN FILTER] (hvis filteret er til stede) og "ADD DESCALER PRESS OK" [TILFØR AFKALKNINGSMIDDEL, TRYK PÅ OK].
- Tøm vandbeholderen fuldstændigt (A18) og fjern kalkfilteret (C4) (hvis tilstede), tøm derefter drypbakken (fig. 25) og kaffegrumsbeholderen (A13) og sæt dem på plads igen.

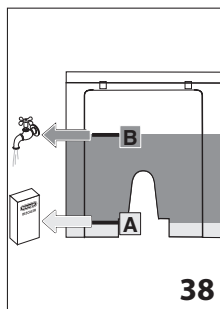

- Hæld afkalkningsmiddel i vandbeholderen op til niveau A (svarende til en pakke på 100 ml), som er trykt på beholderens bagside (fig. 38). Hæld derefter vand (en liter) på op til niveau B (fig. 38) og sæt vandbeholderen på plads igen.

- Placér en tom beholder på mindst 1,5 l (fig. 7) under varmtvandshanen.



Der kommer varmt vand, som indeholder syre, ud af hanen. Pas på ikke at komme i kontakt med vandsprøjtene.

- Tryk på ikonet  for at bekræfte, at opløsningen er påfyldt. Afkalkningsprogrammet udfører automatisk en række skylninger med mellemrum, for at fjerne kalkaflejringer inde i kaffemaskinen. Displayet viser "Descale underway" [Afkalkning i gang]. Afkalkningsprogrammet starter, og afkalkningsvæsken kommer ud af vandhanen.

Efter ca. 30 minutter viser displayet skiftevis "RINSING" [SKYLNING] og "FILL TANK" [FYLD BEHOLDER].

- Apparatet er nu klar til en skylleciklus med rent vand. Tag vandbeholderen af, tøm den, skyl den under rindende vand, fyld den med rent vand op til MAX-niveauet, og sæt vandbeholderen på maskinen igen: Displayet viser "RINSING, Press OK" [SKYLNING, Tryk på OK].
- Tøm beholderen, som blev anvendt til at opsamle afkalkningsvæsken, og anbring den igen under varmtvandshanen.
- Tryk på ikonet  for at starte skylningen. Det varme vand løber ud af hanen, og displayet viser "RINSING, Please wait" [SKYLNING, Vent venligst].
- Når vandbeholderen er helt tom, vises meddelelsen "RINSING" [SKYLNING] "INSERT FILTER" [INDSÆT FILTER] (hvis det har været fjernet) "FILL TANK" [FYLD BEHOLDER].
- Tag vandbeholderen af, sæt filteret tilbage (hvis det er fjernet), fyld den med rent vand op til MAX-niveauet, og

sæt vandbeholderen på maskinen igen: Displayet viser "RINSING, Press OK" [SKYLNING, Tryk på OK].

15. Tøm beholderen, som blev anvendt til at opsamle skyllevandet, og anbring den igen under varmtvandshanen.
16. Tryk på ikonet  for at starte skylningen: På displayet vises meddelelsen "RINSING, Please wait" [SKYLNING, Vent venligst], vandet løber ud af varmtvandshanen, og skyllefasen slutter med udledning af vand gennem kaffestudsen (A8).



### Vigtigt! Fare for skoldning.

Gå ikke fra kaffemaskinen, mens den udleder varmt vand.

17. Når vandbeholderen er helt tom, vises meddelelsen "Rinsing complete Press OK" [Skylning færdig Tryk på OK].
18. Tryk på ikonet .
19. Displayet viser "FILL TANK" [PÅFYLD BEHOLDER], når beholderen er tømt og indsat vises meddelelsen "Heating up Please wait" [Varmer op, Vent venligst], hvorefter maskinen er klar til brug.



### Bemærk!

Hvis afkalkningscyklussen ikke afsluttes korrekt (f.eks. pga. strømafbrydelse) anbefales det at gentage cyklussen.

## INDSTILLING AF VANDETS HÅRDHEDSGRAD







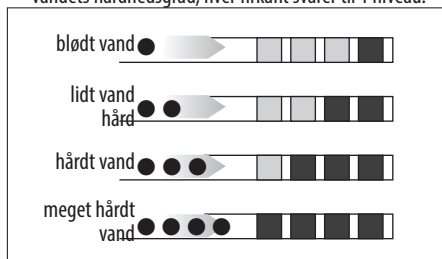

Meddelelsen DESCAL [AFKALK] vises efter en forudbestemt driftsperiode, som afhænger af vandets hårdhedsgrad. Kaffemaskinens fabriksindstilling er hårdhedsniveau 4. Hvis man ønsker det, kan kaffemaskinen programmeres i overensstemmelse med vandets reelle hårdhed i området, hvorved afkalkning skal udføres mindre ofte.

### Måling af vandets hårdhedsgrad

1. Tag teststrimlen "TOTAL HARDNESS TEST", som er vedlagt brugsanvisningen på engelsk, ud af pakningen.
2. Dyp strimlen fuldstændigt i et glas vand i ca. et sekund.
3. Tag strimlen op af vandet og ryst den let. Efter cirka et minut dannes 1, 2, 3 eller 4 små røde firkanter alt efter vandets hårdhedsgrad, hver firkant svarer til 1 niveau.



## Indstilling af vandets hårdhedsgrad

1. Tryk på ikonet  (B2) for at åbne menuen.
  2. Tryk på  0  (fig. 5) indtil punktet "Water hardness" [Vandhårdhedsgrad] vises.
  3. Bekræft valget ved at trykke på ikonet  (fig. 6).
  4. Tryk på  0  og indstil niveauet, der svarer til det, som blev målt med teststrimlen (se fig. i foregående afsnit).
  5. Tryk på ikonet  for at bekræfte indstillingen.
  6. Tryk på ikonet  for at forlade menuen.
- Nu er maskinen omprogrammeret i henhold til den nye indstilling af vandets hårdhedsgrad.

## KALKFILTER (\*KUN PÅ NOGLE MODELLER)

Nogle modeller er udstyret med kalkfilter (C4): Hvis din model ikke er udstyret med vandfilter, anbefaler vi, at du køber et hos et De'Longhi autoriseret servicecenter.

For en korrekt brug af filteret skal nedenstående anvisninger følges.

### Installation af filteret

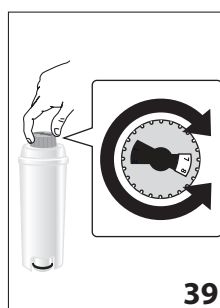

1. Tag filteret (C4) ud af pakken.
2. Drej datoskiven (fig. 39) indtil de næste 2 anvendelsesmåneder vises.



### Bemærk:

Filteret har en holdbarhed på to måneder, hvis maskinen anvendes normalt, mens holdbarheden højst er 3 uger, hvis maskinen forbliver ubenyttet med filteret installeret.

3. Filteret aktiveres ved at lade vand fra vandhanen løbe ned i filterets hul, som vist på figuren, så vandet løber ud af åbningerne i siden i over et minut (fig. 40).

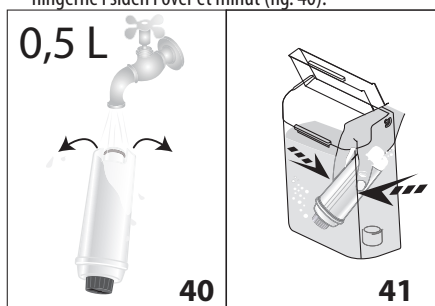

4. Tag vandbeholderen ud af maskinen og fyld den op med vand.

- Kom filteret i vandtanken, og dyp det fuldstændigt i ca. 10 sekunder, mens det holdes lidt skråt og trykkes lidt ned, så luftboblerne slipper ud (fig. 41).
- Indsæt filteret i dets leje (fig. 42), og tryk det i bund.
- Luk låget på beholderen (fig. 43), og sæt den tilbage på kaffemaskinen.

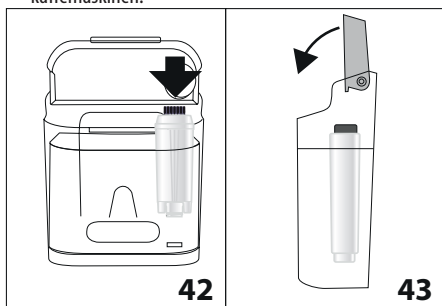

Når filteret installeres på maskinen, skal maskinen informeres om dets tilstedeværelse.

- Tryk på ikonet (B2) for at åbne menuen;
- Tryk på o (fig. 5) indtil "Install filter" [Installer filter] vises på displayet.
- Tryk på ikonet (fig. 6).
- Displayet viser "Enable?" [Aktivér?].
- Tryk på ikonet for at bekræfte valget: displayet viser "HOT WATER Press OK" [VARMT VAND, Tryk på OK].
- Placér en beholder (på mindst 500 ml) under varmtvandshanen (fig. 7).
- Tryk på ikonet for at bekræfte valget: Kaffemaskinen starter udledningen af vand, og displayet viser "Please wait" [Vent venligst].
- Når udledningen er færdig, vender maskinen automatisk tilbage til "READY TO COFFEE" [KLAR TIL KAFFE].

Nu er filteret aktiveret, og man kan bruge maskinen.

## Udskiftning af filteret

Når displayet viser "REPLACE FILTER" [UDSKIFT FILTER], eller når de to måneders holdbarhed er gået (se datoskive), eller hvis kaffemaskinen ikke er blevet anvendt i 3 uger, skal filteret udskiftes:

- Tag beholderen (A18) og det brugte filter (C4) ud;
- Tag det nye filter ud af pakningen og gør, som beskrevet under punkt 2-3-4-5-6 i ovenstående afsnit.
- Placér en beholder (på mindst 500ml) under varmtvandshanen.
- Tryk på ikonet (B2) for at åbne menuen;
- Tryk på o (fig. 5), indtil meddelelsen "REPLACE FILTER" [UDSKIFT FILTER] vises.
- Tryk på ikonet (fig. 6);
- Displayet viser "Confirm?" [Bekræft?]

- Tryk på ikonet for at bekræfte valget;
  - Displayet viser "HOT WATER Press OK" [VARMT VAND Tryk på OK];
  - Tryk på ikonet for at bekræfte valget: Kaffemaskinen starter udledningen af vand, og displayet viser "Please wait" [Vent venligst].
  - Når udledningen er færdig, vender maskinen automatisk tilbage til "READY TO COFFEE" [KLAR TIL KAFFE].
- Nu er det nye filter aktiveret, og man kan bruge maskinen.

## Fjernelse af filteret

Hvis man ønsker at fortsætte med at anvende apparatet uden filteret, skal det fjernes, og kaffemaskinen skal informeres om, at man har fjernet det. Udskiftningen sker som følger:

- Træk vandbeholderen ud, fjern filteret og beholderen tilbage i maskinen.
- Tryk på ikonet **MENU/ESC (B2)** for at åbne menuen.
- Tryk på o (fig. 5), indtil meddelelsen "Install filter, Activated [Installer filter, Aktiveret]" vises;
- Tryk på ikonet (fig. 6);
- Displayet viser "Disable?" [Deaktiver?];
- Tryk på ikonet for at bekræfte, og på tasten **MENU/ESC** for at forlade menuen.

## TEKNISKE SPECIFIKATIONER

Spænding:	220-240 V~ 50/60 Hz maks. 10A
Energiforbrug:	1450 W
Tryk:	1,5MPa (15 bar)
Maks. kapacitet vandbeholder:	1,4 l
Dimensioner (LxHxD):	195x480x340 mm
Ledningslængde:	1660 mm
Vægt:	9,7 kg
Maks. kapacitet bønnebeholder:	200 g



Denne maskine er i overensstemmelse med følgende EF-direktiver:

- Lavspændingsdirektiv 2006/95/EF og senere ændringer
- Direktiv EMC 2004/108/EF og senere ændringer
- EF-forordning Stand-by 1275/2008
- Materialer og genstande bestemt til kontakt med fødevarer er i overensstemmelse med EU-forordning 1935/2004.

## BORTSKAFFELSE



I henhold til direktiv 2002/96/EF må apparatet ikke bortskaffes med det normale husholdningsaffald, men skal afleveres på en godkendt genbrugsstation.

## MEDELELSER DER VISES PÅ DISPLAYET

VIST MEDELELSE	MULIG ÅRSAG	AFHJÆLPNING
FYLD VANDBEHOLDER OP	Der er ikke nok vand i beholderen (A18).	Fyld beholderen med vand og/eller indsæt den korrekte ved at trykke den i bund til tilkoblingen høres.
EMPTY GROUNDS CONTAINER [TØM KAFFEGRUMSBEHOLDER]	Kaffegrumsbeholderen (A13) er fyldt.	Tøm kaffegrumsbeholderen og drypbakken, rengør dem og sæt dem på plads igen. Vigtigt: Når man tager drypbakken ud, skal kaffegrumsbeholderen altid tømmes, også selvom den kun er lidt fyldt. Gør man ikke det, kan det ske, at beholderen fyldes hurtigere end beregnet, og kaffemaskinen blokeres.
GROUND TOO FINE ADJUST MILL [FOR FINTMALET JUSTÉR KVÆRN]	Malegraden er for fin, og kaffen strømmer for langsomt ud eller slet ikke.	Gentag kaffebrygningen og drej justeringsknappen (fig. 13) et hak mod nummer 7 i urets retning, mens kværnen arbejder. Hvis udledningen efter mindst 2 brygninger stadig er for langsom, gentages justeringen ved at dreje justeringsknappen et hak til (se justering af kaffekværnen på side 133). Hvis problemet ikke løses kontrolleres det, at vandbeholderen er sat i helt til bunds.
	Hvis maskinen er udstyret med kalkfilter, kan en luftboble være sluppet ud i kredsløbet og blokere det.	Sæt varmtvandshanen (C3) på kaffemaskinen, og lad lidt vand løb ud indtil strømmen er jævn.
INDSÆT KAFFEGRUMSBEHOLDER	Kaffegrumsbeholderen er ikke blevet indsat efter rengøringen (A13).	Træk drypbakken ud og indsæt kaffegrumsbeholderen.
ADD PRE-GROUND KAFFE [TILSÆT FORMALET KAFFE]	Der er valgt "formalet kaffe", men der er ikke kommet formalet kaffe i tragten (A4).	Kom formalet kaffe i tragten (fig. 16), eller fravælg funktionen til formalet kaffe.
DESCALE [AFKALK]	Angiver, at det er nødvendigt at afkalke kaffemaskinen.	Det er nødvendigt snarest muligt at udføre afkalkningsprogrammet, som beskrevet i afsnittet "Afkalkning" (side 139).
LESS COFFEE [REDUCÉR KAFFEMÆNGDEN]	Der er brugt for meget kaffe.	Vælg en mildere smag ved at trykke på ikonet  (fig. 11), eller reducer mængden af formalet kaffe.
FILL BEANS CONTAINER [FYLD BØNNEBEHOLDEREN]	Der er ikke flere kaffebønner.	Fyld bønnebeholderen (fig. 12).
	Kaffepulverskakt (A4) er tilstoppet.	Tøm tragten vha. penslen, som beskrevet i afsnit "Rengøring af Kaffepulvertragten" (side 18).
INSERT BREWING UNIT [INDSÆT BRYGGEENHED]	Infusionsenheden er ikke blevet indsat efter rengøringen (A17).	Indsæt infusionsenheden, som beskrevet i afsnittet "Rengøring af bryggeenhed" (side 138).

GENEREL ALARM	Kaffemaskinen er meget snavset indvendigt.	Rengør omhyggeligt kaffemaskinen, som beskrevet i afsnittet "Rengøring" (side 137). Hvis kaffemaskinen stadig viser meddelelsen efter rengøringen, skal der rettes henvendelse til et servicecenter.
EMPTY CIRCUIT FILL CIRCUIT [TOMT KREDSLØB PÅFYLD KREDSLØB] HOT WATER [VARMT VAND] Tryk på OK	Vandkredsløbet er tomt.	Tryk på  (B1) og lad vandet løbe ud fra hanen (C3) indtil udledningen er regelmæssig. Hvis problemet ikke løses kontrolleres det, at vandbeholderen er sat i helt til bunds.
REPLACE FILTER [UDSKIFT FILTER]	Kalkfilteret er udløbet.	Udskift filteret eller fjern det ved at følge anvisningerne i afsnittet "Kalkfilter" (side 140).
DREJEKNAP PÅ CLEAN	Der er netop blevet udledt mælk, og det er derfor nødvendigt at rengøre rørene inde i mælkebeholderen.	Drej knappen til justering af skum over på CLEAN (fig. 23).
INSERT WATER SPOUT [INDSÆT VANDHANE]	Vandhanen er ikke eller forkert indsat	Indsæt vandhanen (C3) i bund.
INSERT MILK CONTAINER [INDSÆT MÆLKEBEHOLDER]	Mælkebeholderen er ikke indsat korrekt.	Indsæt mælkebeholderen i bund.

## FEJLFINDING

Herunder nævnes nogle mulige funktionsfejl.

Hvis problemet ikke kan løses på den beskrevne måde, skal der rettes henvendelse til et servicecenter.

PROBLEM	MULIG ÅRSAG	AFHJÆLPNING
Kaffen er ikke varm.	Kopperne er ikke blevet forvarmede.	Opvarm kopperne ved at skylle dem med varmt vand (Bemærk: man kan anvende varmtvandsfunktionen).
	Infusionsenheden er afkølet, fordi der er gået 2/3 minutter siden sidste brygning.	Opvarm infusionsenheden med en skylning, inden der laves kaffe ved at bruge funktionen (side 131).
	Kaffetemperaturen er lavt sat.	Indstil en højere kaffetemperatur gennem menuen (side 132).
Kaffen er tynd eller for lidt cremet.	Kaffen er malet for groft.	Drej justeringsknappen et hak mod nummer 1 mod urets retning, mens kaffemøllen er i gang (fig. 11). Fortsæt med et hak ad gangen til en tilfredsstillende brygning opnås. Virkningen er først mærkbar efter tilberedning af 2 kopper kaffe (se afsnittet "justering af kaffekværnen", side 133).
	Kaffen er ikke egnet.	Anvend kaffe til espressomaskine.

Kaffen løber for langsomt eller dråbevis ud.	Kaffen er malet for fint.	Drej justeringsknappen et hak mod nummer 7 i urets retning, mens kaffemøllen er i gang (fig. 11). Fortsæt med et hak ad gangen til en tilfredsstillende brygning opnås. Virkningen er først mærkbar efter tilberedning af 2 kopper kaffe (se afsnittet "justering af kaffekværnen", side. 133).
Der kommer ikke kaffe ud af en eller begge haner på kaffestudsen.	Hanerne er tilstoppede.	Rengør hanerne med en tandstikker (fig. 29).
Maskinen tænder ikke	Stikforbindelsen er ikke sat korrekt i.	Sæt stikforbindelsen helt ind i stikket på apparatets bagside (fig. 1).
	Stikket er ikke indsat i stikkontakten.	Sæt stikket i stikkontakten.
	Hovedafbryderen (A14) er ikke tændt.	Tryk på hovedafbryderen (fig. 2).
Infusionsenheden kan ikke tages ud	Slukningen af maskinen er ikke blevet udført korrekt	Sluk ved at trykke på knappen  (side 130).
Der kommer ikke mælk ud af mælkestudsen	Mælkebeholderens låg er beskidt	Rengør omhyggeligt låget, som beskrevet i afsnittet "Rengøring af mælkebeholderen" (side 138 )
Mælken har store bobler eller kommer ud i sprøjt fra udledningsrøret eller er for lidt opskummet	Mælken er ikke tilstrækkelig kold eller det er ikke letmælk.	Anvend køleskabskold (cirka 5°C) skummetmælk eller letmælk. Hvis resultatet endnu ikke er som ønsket, kan der prøves med et andet mærke mælk.
	Drejeknappen til justering af skum er forkert indstillet.	Justér i henhold til anvisningerne i afsnittet "tilberedning af drikke med mælk" (side 135).
	Mælkebeholderens låg eller knappen til justering af skum er beskidte	Rengør omhyggeligt låget og knappen på mælkebeholderen, som beskrevet i afsnittet "Rengøring af mælkebeholderen" (side 139 )
	Varmtvands-/dampdysen er beskidt	Rengør dysen som beskrevet i afsnittet "Rengøring af varmtvands-/dampdysen" (side. 139).