

SISÄLTÖ

TÄRKEITÄ TURVAOHJEITA 146

TURVALLISUUSVAROITUKSET 147

Käyttöohjeessa käytetyt symbolit	147
Oikea käyttö	147
Käyttöohjeet	147

JOHDANTO 147

Suluissa olevat kirjaimet	147
Ongelmat ja korjaustoimenpiteet	147

KUVAUS 148

Keittimen kuvaus	148
Ohjauspaneelin kuvaus	148
Lisävarusteiden kuvaus	148
Maitosäiliön kuvaus	148

ALKUVALMISTELUT 148

Keittimen tarkastus.....	148
Keittimen asennus	148
Keittimen kytkentä	149
Ennen keittimen käyttöönottoa	149

KEITTIMEN KÄYNNISTYS 149

KEITTIMEN SAMMUTUS..... 149

VALIKON OHJELMOINTI 150

Huuhtelu.....	150
Kalkinpoisto.....	150
Asenna suodatin	150
Suodattimen vaihto (jos asennettu)	150
Säädä kellonaika.....	150
Automaattinen käynnistys.....	150
Automaattinen sammutus (standby).....	150
Energian säästö.....	151
Lämpötilan asetus	151
Veden kovuuden ohjelmointi	151
Aseta kieli	151
Summeri	151
Tehdasarvot (reset)	151
Tilastotietojen toiminto	151

KAHVIN VALMISTUS..... 152

Kahvin maun valinta	152
Kahvimäärän valinta kuppia kohden.....	152
Oma kahvi -määrän ohjelmointi	152
Kahvimyllyn säätö.....	152
Jos haluat kuumempaa kahvia.....	152
Kahvin valmistus kahvipavuista	152
Kahvin valmistus kahvijauheesta	153
DOPPIO+ kahvin valmistus kahvipavuista	153
DOPPIO+ kahvin määrän ohjelmointi.....	153
Pitkän kahvin valmistus kahvipavuista	153

LONG-kahvin valmistus kahvijauheesta

Pitkän kahvin määrän ohjelmointi.....

MAITOUJUMIEN VALMISTUS 154

Maitosäiliön täyttö ja kiinnitys.....	154
Vaahotmäärän säätö	154
Cappuccinin valmistus	154
"MILK MENU" -juomien valmistus.....	154
Maitosäiliön puhdistus jokaisen käytön jälkeen... 155	
Kahvin ja maidon määrän ohjelmointi kuppiin	
CAPPUCCINO-kuvakkeelle	155
Kahvin ja maidon määrän ohjelmointi kuppiin MILK	
MENU -kuvakkeelle.....	155

KUUMAN VEDEN VALUTUS..... 155

Automaattisesti valutettavan vesimäärän	
muuttaminen	156

PUHDISTUS 156

Keittimen puhdistus	156
Sakkasäiliön puhdistus	156
Tippa-alustan ja kondenssiveden alustan	
puhdistus	156
Keittimen sisäosien puhdistus.....	156
Vesisäiliön puhdistus	157
Kahvisuuttimien nokkien puhdistus.....	157
Kahvijauheen suppilon puhdistus	157
Uutinyksikön puhdistus.....	157
Maitosäiliön puhdistus.....	157
Kuumavesi/höyrysuuttimen puhdistus	158

KALKINPOISTO 158

VEDEN KOVUUDEN OHJELMOINTI..... 159

Veden kovuuden mittaus	159
Veden kovuuden ohjelmointi	159
Nyt keitin on ohjelmoitu veden uuden kovuuden	
mukaisesti.	159

PEHMENYSSUODATIN (*VAIN JOISSAKIN

MALLEISSA)..... 159

Suodattimen asentaminen	159
Suodattimen vaihto	160
Suodattimen irrottaminen	160

TEKNISET TIEDOT..... 160

HÄVITTÄMINEN 160

NÄYTÖLLE ILMESTYVÄT VIESTIT 161

VIANETSINTÄ..... 162

TÄRKEITÄ TURVAOHJEITA

- Tätä laitetta ei ole tarkoitettu sellaisten henkilöiden käytettäväksi, joiden fyysiset tai henkiset kyvyt aistit ovat rajoittuneita tai joilla ei ole tarvittavaa kokemusta tai tietoa, ellei näitä henkilöitä valvota tai elleivät he ole saaneet ohjeita laitteen turvallisesta käytöstä ja elleivät he ole ymmärtäneet laitteen käyttöön liittyviä vaaroja.
- Lapset eivät saa leikkiä laitteella.
- Puhdistuksen aikana älä koskaan upota keitintä veteen.
- Tämä keitin on tarkoitettu ainoastaan kotikäyttöön. Laitetta ei ole tarkoitettu käytettäväksi seuraavissa paikoissa: liikkeen henkilökunnan keittiötilat, toimistot ja muut työtilat, maatilamatkailupaikat, hotellit, motellit ja muut majoituspaikat.
- Anna vahingoittuneen pistokkeen tai sähköjohdon korjaus ainoastaan De'Longhin teknisen huoltoliikkeen suorittavaksi, jotta riskeiltä vältyttäisiin.

VAIN EUROOPAN MARKKINOILLE

- Irrota keitin aina virrasta, jos jätät sen vartioimatta tai ennen sen kokoonpanoa, purkamista tai puhdistamista.
- Lapset eivät saa käyttää tätä keitintä. Pidä keitin ja sen johto lasten ulottumattomissa.
- Tätä laitetta ei ole tarkoitettu sellaisten henkilöiden käytettäväksi, joiden fyysiset tai henkiset kyvyt aistit ovat rajoittuneita tai joilla ei ole tarvittavaa kokemusta tai tietoa, ellei näitä henkilöitä valvota tai elleivät he ole saaneet ohjeita laitteen turvallisesta käytöstä ja elleivät he ole ymmärtäneet laitteen käyttöön liittyviä vaaroja.
- Lapset eivät saa leikkiä laitteella.



Pinnat, joissa on tämä symboli, kuumentuvat käytön aikana (symboli on vain joissakin malleissa).

TURVALLISUUSVAROITUKSET

Käyttöohjeessa käytetyt symbolit

Tärkeimmät varoitukset on varustettu seuraavilla symboleilla. Noudata ehdottomasti näitä varoituksia.



Vaara!

Tämän varoituksen laiminlyöminen voi aiheuttaa jopa kuolemaan johtavia sähköiskuja.



Varoitus!

Tämän varoituksen laiminlyöminen voi aiheuttaa tapaturmia tai vahingoittaa laitetta.



Palovammavaara!

Tämän varoituksen laiminlyöminen voi aiheuttaa erasteisia palovammoja.



Tärkeää:

Tämän symbolin avulla käyttäjän huomio halutaan kiinnittää tärkeisiin ohjeisiin ja tietoihin.



Vaara!

Keittimen käyttöön liittyy sähköiskujen vaara, sillä keitin toimii sähköllä.

Noudata tämän vuoksi seuraavassa annettuja turvaohjeita:

- Älä koske keittimeen, jos kätesi tai jalkasi on märät.
- Älä koske pistokkeeseen, jos kätesi ovat märät.
- Varmista, että käytetty pistorasia on helposti ulottuvillasi, jotta voit irrottaa pistokkeen aina tarvittaessa.
- Irrota pistoke pistorasiasta vain pistoketta vetämällä. Älä vedä sähköjohtoa, sillä tämä saattaisi vahingoittaa.
- Voit kytkeä keittimen kokonaan pois päältä irrottamalla pistokkeen pistorasiasta.
- Älä yritä itse korjata keittimeen mahdollisesti tulleita vikoja.
- Sammuuta keitin, irrota pistoke pistorasiasta ja ota yhteys tekniseen huoltopalveluun.
- Ennen minkä tahansa keittimeen kuuluvan ulkoisen osan puhdistamista, kytke keitin pois päältä, irrota pistoke pistorasiasta ja anna keittimen jäähtyä.



Huomio:

Säilytä pakkausmateriaalit (muovipussit, polystyreenipehmusteet) lasten ulottumattomissa.



Palovammavaara!

Keitin tuottaa kuumaa vettä, minkä vuoksi sen toiminnan aikana voi muodostua vesihöyryä.

Ole erittäin varovainen, ettei kuumaa vettä tai höyryä pääse suihkuamaan päällesi.

Kun keitin on käytössä, kuppialusta (A6) saattaa kuumentua.

Oikea käyttö

Keitin on suunniteltu kahvin valmistukseen ja juomien kuumentamiseen.

Mikä tahansa muu käyttö on väärinkäyttöä ja näin ollen vaarallista. Valmistaja ei vastaa mistään sellaisista vahingoista, jotka johtuvat keittimen virheellisestä käytöstä.

Käyttöohjeet

Lue käyttöohjeet huolellisesti läpi ennen keittimen käyttöönottoa. Näiden ohjeiden laiminlyöminen voi aiheuttaa tapaturmia ja vahingoittaa keintä.

Valmistaja ei vastaa mistään sellaisista vahingoista, jotka johtuvat käyttöohjeiden laiminlyömisestä.



Tärkeää:

Säilytä ohjeita huolellisesti. Anna tämä käyttöopas myös muille henkilöille, mikäli luovutat keittimen heidän käyttöönsä.

JOHDANTO

Kiitämme, että valitsit valmistamamme automaattisen kahvi/cappuccinokeittimen.

Toivotamme miellyttäviä kahvihetkiä uuden kahvinkeittimesi kanssa. Varaa itsellesi muutama minuutti tutustuaksesi käyttöohjeisiin. Näin vältyt vaaratilanteilta tai keittimen vahingoittumiselta.

Suluissa olevat kirjaimet

Sulkumerkkien välissä olevilla kirjaimilla viitataan laitteen kuvauksen yhteydessä annettuihin selityksiin (sivu 2–3).

Ongelmat ja korjaustoimenpiteet

Yritä ratkaista mahdolliset ongelmat ensin noudattamalla varoituksia, joista on kerrottu kappaleissa "Näytölle ilmestyvä viestit" sivulla 160 ja "Vianetsintä" sivulla 161.

Mikäli näistä ohjeista ei ole apua tai kaipaat lisätietoja, ota yhteys asiakaspalveluun soittamalla liitteenä olevassa "asiakaspalvelulehtisessä" osoitettuun numeroon.

Soita takuudistuksessa osoitettuun puhelinnumeroon, mikäli asuinmaasi ei ole lehtisessä. Jos korjauksia tarvitaan, käänny ainoastaan De'Longhin teknisen huoltopalvelun puoleen. Osoitteet on lueteltu keittimen mukana toimitetussa takuudistuksessa.

KUVAUS

Keittimen kuvaus









(sivu 3 - A)

- A1. Kahvipapusailiön kansi
- A2. Kahvijauheen suppilon kansi
- A3. Kahvipapusailiö
- A4. Kahvijauheen suppilo
- A5. Näppäin : keittimen käynnistämiseksi tai sammuttamiseksi (stand by)
- A6. Kuppialusta
- A7. Kuumavesi/höyrysuutin
- A8. Korkeuden mukaan säädettävä kahvisuutin
- A9. Kondenssiveden alusta
- A10. Kuppialusta
- A11. Tippa-alustan veden tason osoitin
- A12. Tippa-alusta
- A13. Sakkasaaliö -
- A14. Virtakatkaisin (ON/OFF)
- A15. Virtajohdon liittimen kiinnityskohta
- A16. Utinyksikön luukku
- A17. Utinyksikkö
- A18. Vesisaaliö
- A19. Vedenpehennysuodattimen paikka
- A20. Vesisaaliön kansi
- A21. Jauhatuskarkeuden säätönuppi

Ohjauspaneelin kuvaus

(sivu 2 - B)

Joillakin ohjauspaneelin kuvilla on kaksi tehtävää, joista toinen on osoitettu sulkumerkin sisällä.

- B1. Kuvake  kuuman veden annosteluun (ohjelmointivalikkoon siirryttäessä sitä painetaan valinnan vahvistamiseksi)
- B2. Kuva  ohjelmointivalikkoon siirtymiseksi tai siitä poistumiseksi
- B3. Näyttö
- B4. Kuvake : kahvimäärän valitsemiseksi (ohjelmointivalikkoon siirryttäessä sitä painetaan valikon selaamiseksi)
- B5. Kahviaromin valintanäppäin : paina valitaksesi kahvin maun (Ohjelmointivalikkoon siirryttäessä sitä painetaan valikon selaamiseksi)
- B6. Kuvake : kahden kahvikupillisen valmistukseen näytöllä olevilla asetuksilla
- B7. Kuvake : yhden kahvikupillisen valmistukseen näytöllä olevilla asetuksilla
- B8. Kuvake:  MILK MENU: yhden saatavilla olevan maitojuoman valitsemiseksi (CAFFELATTE, LATTE MACCHIATO, FLAT WHITE, MILK)
- B9. Kuvake  CAPPUCCINO: cappuccinon annostelemiseksi

B10. Kuvake : LONG-kahvin annostelemiseksi

B11. Kuvake : DOPPIO+ kahvin annostelemiseksi

Lisävarusteiden kuvaus

(sivu 2 - C)

- C1. Kahvijauheen annoslusikka
- C2. Puhdistussuti
- C3. Kuumavesisuutin
- C4. Pehmennysuodatin (*vain joissakin malleissa)
- C5. Reagenssiliuska "Total Hardness Test"
- C6. Kalkinpoistoaine
- C7. Virtajohto

Maitosaaliön kuvaus

(sivu 2 - D)

- D1. Maitosaaliön kansi
- D2. Vaahdon ja CLEAN-toiminnon säätönuppi
- D3. Maitosaaliö
- D4. Kannen irrotusnäppäin
- D5. Vaahdotetun maidon suutin (säädettävä)
- D6. Maidon imuputki

ALKUVALMISTELUT

Keittimen tarkastus

Poista keitin pakkauksestaan ja varmista, että se on moitteettomassa kunnossa ja että kaikki lisätarvikkeet ovat pakkauksen mukana. Älä käytä keitintä, mikäli se on silminnähden vahingoittunut. Ota yhteys De'Longhin tekniseen huoltopalveluun.

Keittimen asennus

Varoitus!

Muista seuraavat turvallisuuteen liittyvät seikat keittimen asennuksen yhteydessä:

- Keittimestä hehkuu lämpöä ympäriväähän tilaan. Varmista, että kahvinkeitin molemmille sivuille sekä taakse jää vähintään 3 cm ja keittimen päälle vähintään 15 cm tyhjää tilaa.
- Keitin voi vahingoittua, mikäli sen sisälle pääsee vettä. Älä sijoita keitintä vesihanojen tai pesuallaiden läheisyyteen.
- Keitin voi vahingoittua, mikäli se sisällä oleva vesi jäätyy. Älä asenna keitintä tiloihin, joiden lämpötila voi pudota nollan alapuolelle.
- Varmista, etteivät terävät kulmat tai kuumat pinnat (esim. sähköliedet) pääse vahingoittamaan keittimen sähköjohtoa.

Keittimen kytkentä



Varoitus!

Varmista, että keittimen pohjaan sijoitetussa arvokyltissä osoitettu sähköverkon jännite vastaa verkkojännitettä.



Kytke keitin asianmukaisesti maadoitettuun ja tarkoitukseen soveltuvaan pistorasiaan, jonka suojaus on vähintään 10 A.

Anna ammattitaitoisen sähköasentajan vaihtaa pistoke uuteen, mikäli pistoke ja pistorasia eivät sovi yhteen.

Ennen keittimen käyttöönottoa



Tärkeää:

- Keitin on tarkastettu tehtaalla kahvia käyttämällä, joten on täysin normaalia, että löydät jonkin verran kahvia kahvimyllystä. Vakuutamme kuitenkin, että tämä keitin on täysin uusi.
 - Säädä veden kovuus mahdollisimman pian "Veden kovuuden ohjelmointi" -luvussa annettujen ohjeiden mukaisesti (sivu 159).
 - 1. Kytke virtajohdon liitin keittimen takaosassa olevaan paikkaan ja kytke laite verkkovirtaan (kuva 1) ja varmista, että virtakatkaisinta on painettu (kuva 2).
 - 2. irrota vesisäiliö (kuva 3), avaa kansi (kuva 4), täytä se raikkaalla vedellä aina MAX-linjaan saakka (kuva 2) ja aseta säiliö takaisin paikoilleen".
- Kieli valitaan siirtymällä eteen- tai taaksepäin nuolesta  tai  (kuva 5) tai antamalla kielten vaihtua automaattisesti näytöllä (tämä tapahtuu noin 3 sekunnin välein):
3. kun esiin tulee suomen kieli, pidä muutaman sekunnin ajan painettuna kuvaketta  (kuva 6), kunnes näytölle ilmestyy viesti: "suomi asetettu".

Toimi tämän jälkeen keittimen näytölle ilmestyvien ohjeiden mukaisesti:

4. "ASETA VESISUUTIN PAIKOILLEEN": Tarkista, että kuuma- vesisuutin on asetettu suuttimeen ja aseta sen alle tilavuudeltaan vähintään 100 ml:n astia (kuva 7).
5. Näytölle ilmestyy viesti "KUUMA VESI! Paina OK";
6. Paina kuvaketta  vahvistaaksesi (kuva 6): keitin annostelee vettä suuttimesta ja sammuu sitten automaattisesti.

Nyt kahvinkeitin on käyttövalmis.



Tärkeää:

- Valmista keittimen ensimmäisen käyttöönoton yhteydessä 4-5 kahvikupillista tai 4-5 cappuccinoa. Vasta tämän "ensikäytön" jälkeen kahvin maku on paras mahdollinen.
- Ensimmäisten 5-6 cappuccinon valmistuksen aikana on täysin normaalia, että veden kiehuaan liittyvä ääni kuuluu:
- Saadaksesi maultaan vielä parempaa kahvia ja keittimen parhaan suorituskyvyn kannalta suosittelemme, että

asennat pehmennyssuodatin kappaleessa "PEHMENNYS-SUODATIN" osoitettujen ohjeiden mukaan (sivu 159). Jos keittiimeesi ei kuulu suodatinta, se voidaan pyytää valtuutetusta De'Longhi huoltokeskuksesta.

KEITTIMEN KÄYNNISTYS



Tärkeää!

- Varmista aina ennen keittimen käynnistämistä, että takaosaan asetettua virtakatkaisinta on painettu (kuva 2).
- Keitin suorittaa esikuumennus- ja huuhteluohjelman aina käynnistymisen yhteydessä. Älä keskeytä tätä ohjelmaa. Kahvinkeitin on käyttövalmis vasta tämän ohjelman suorittamisen jälkeen.



Palovammavaara!

Kahvisuuttimen putkista valuu jonkin verran kuumaa vettä huuhteluvaiheen aikana. Vesi kerätään alla olevalle tippalustalle. Ole erityisen varovainen, ettei kuumaa vettä pääse roiskumaan päällesi.

- Jos haluat käynnistää keittimen, paina näppäintä  (kuva 8): näytölle ilmestyy viesti "Lämmitys, Odota hetki".

Kuumennuksen jälkeen näytölle ilmestyy seuraava viesti: "Huuhtelu"; tämä toiminto kierrättää kuumaa vettä keittimen sisäisissä piireissä, minkä ansiosta ne lämpenevät.

Keittimen lämpötila on oikea silloin, kun näytölle ilmestyy maku ja kahvimäärä.

KEITTIMEN SAMMUTUS

Jokaisen sammutuksen yhteydessä keitin suorittaa automaattisen huuhtelun, mikäli kahvia on valmistettu.



Palovammavaara!

Kahvisuuttimen putkista valuu jonkin verran kuumaa vettä huuhteluvaiheen aikana. Ole erityisen varovainen, ettei kuumaa vettä pääse roiskumaan päällesi.

- Sammuta keitin painamalla näppäintä  (kuva 8).
- Näytölle ilmestyy viesti "Sammutus meneillään, Odota, ole hyvä...": jos näin ohjelmoitu, keitin tekee huuhtelun ja sammuu (stand-by).



Tärkeää!

Mikäli et aio käyttää keitintä pitkään aikaan, kytke se irti verkkovirrasta:



- sammuta keitin painamalla näppäintä  (kuva 8);
- paina virtakatkaisinta, joka sijaitsee keittimen sivussa (kuva 2).



Varoitus!

Älä koskaan paina virtakatkaisinta, kun keitin on päällä.

VALIKON OHJELMOINTI





Ohjelmointivalikkoon päästään painamalla kuvaketta  (B2): selaa valikkoa painamalla  tai  (kuva 5).

Huuhdeltu

Tällä toiminnolla kuumaa vettä voidaan annostella kahvisuuttimesta (A8) ja kuumavesisuuttimesta (C3), jos se on laitettu, niin että koneen sisäinen piiri puhdistuu ja lämpenee.

Aseta astia kahvi- ja kuumavesisuuttimen alle (tilavuus väh. 100 ml).

Toiminnon kytkemiseksi päälle, toimi seuraavasti:

1. Paina kuvaketta  (B2) siirtyäksesi valikkoon;
2. Paina  tai  (kuva 5), kunnes näytölle ilmestyy viesti "Huuhtelu";
3. Paina kuvaketta  (sivu 6): näytölle ilmestyy "Vahvistatko?";



Varoitus! Palovammojen vaara.

Älä koskaan poistu keittimen luota kuuman veden valmistuksen aikana.

4. Paina kuvaketta : muutaman sekunnin kuluttua ensin kahvisuuttimesta ja sitten kuumavesisuuttimesta (jos paikkoillaan) tulee kuumaa vettä, joka puhdistaa koneen sisäpiirin ja lämmittää sen.



Tärkeää!

- Annostelu voidaan keskeyttää milloin tahansa painamalla mitä tahansa kuvaketta.
- Kun viimeisestä käyttökerrasta on kulunut yli 3-4 päivää suosittelemme, että teet 2-3 huuhdeltua ennen keittimen käyttämistä.

Kalkinpoisto

Kalkinpoistoon liittyviä ohjeita varten, ks. sivu 158.

Asenna suodatin





Suodattimen asennukseen liittyviä ohjeita varten, ks. kappaletta "Pehmennussuodatin" (sivu. 159).

Suodattimen vaihto (jos asennettu)

Suodattimen vaihtoon liittyviä ohjeita varten, ks. kappaletta "Suodattimen vaihto" (sivu. 160).

Säädä kellonaika

Jos haluat säätää näytöllä olevaa kellonaikaa, toimi seuraavasti:

1. Paina kuvaketta  (B2) siirtyäksesi valikkoon;
2. Paina  tai  (kuva 5), kunnes näytölle ilmestyy viesti "Säädä kellonaika";
3. Paina kuvaketta  (kuva 3): tunnit vilkkuvat;

4. Paina  tai  muuttaaksesi tunteja;
5. Paina kuvaketta  vahvistaaksesi: minuutit vilkkuvat;
6. Paina  tai  muokataksesi minuutteja;
7. Paina kuvaketta  vahvistaaksesi.

Nyt kellonaika on asetettu: paina sitten kuvaketta  poistuaksesi valikosta.

Automaattinen käynnistys

Tämän toiminnon avulla voit ohjelmoida kellonajan, jolloin keitin suorittaa käynnistystoimenpiteet automaattisesti. Näin löydät keittimen jo käyttövalmiina (esimerkiksi aamulla).



Tärkeää!



Tätä toimintoa voi käyttää vain silloin, kun kellonaika on asetettu ennakkoon oikein.

Automaattisen käynnistytksen ohjelmoimiseksi toimi seuraavalla tavalla:

1. Paina kuvaketta  (B2) siirtyäksesi valikkoon;
2. Paina  tai  (kuva 5), kunnes näytölle ilmestyy kirjoitus "aut. käynnistys";
3. Paina kuvaketta  (kuva 3): näytölle ilmestyy kirjoitus "Päälle!";
4. Paina kuvaketta  vahvistaaksesi;
5. Paina  tai  valitaksesi tunnit;
6. Paina kuvaketta  vahvistaaksesi;
7. Paina  tai  muokataksesi minuutteja;
8. Paina kuvaketta  vahvistaaksesi;
9. Paina sitten kuvaketta  poistuaksesi valikosta.

Kun kellonaika on valittu, näytöllä, kellonajan vieressä oleva symboli  tarkoittaa, että automaattinen käynnistys on päällä.





Kytkeäksesi toiminnon pois päältä:





1. Valitse valikosta aut. käynnistys kohta.
 2. Paina kuvaketta : näytölle ilmestyy kirjoitus "Pois päältä?";
 3. Paina kuvaketta  vahvistaaksesi.
- Näytöllä ei enää näy symboli .

Automaattinen sammutus (standby)

Voit asettaa automaattisen sammutuksen, jonka avulla voit ohjelmoida keittimen sammutuksen 15 tai 30 minuutin tai 1, 2 tai 3 tunnin kuluttua viimeisestä käyttökerrasta.

Automaattisen sammutuksen ohjelmoimiseksi toimi seuraavalla tavalla:





1. Paina kuvaketta  (B2) siirtyäksesi valikkoon;
2. Paina  tai  (kuva 5), kunnes näytölle ilmestyy kirjoitus "Aut. sammutus";
3. Paina kuvaketta  (kuva 6);

4. Paina  tai , kunnes esiin tulee haluamasi toiminta-aika (15 tai 30 minuuttia tai 1, 2 tai 3 tunnin jälkeen);
 5. Paina kuvaketta  vahvistaaksesi;
 6. Paina sitten kuvaketta  MENU ESC poistuaaksesi valikosta.
- Aut. sammutus on nyt ohjelmoitu.

Energian säästö

Tämän toiminnon avulla on mahdollista kytkeä päälle tai pois energian säästötila. Kun toiminto on päällä, pienin mahdollinen energiankulutus voidaan taata eurooppalaisten määräysten mukaisesti.

Toimi seuraavasti laittaaksesi "Energian säästö"-tilan päälle tai pois päältä:

1. Paina kuvaketta  MENU ESC (B2) siirtyäksesi valikkoon;
 2. Paina  tai  (kuva 5), kunnes näytölle ilmestyy kirjoitus "Energian säästö";
 3. Paina kuvaketta  (kuva 6). Näytölle ilmestyy viesti "Pois päältä?" (tai "Päälle?", jos toiminto on otettu pois päältä);
 4. Paina kuvaketta  laittaaksesi energian säästötilan päälle (tai pois päältä);
 5. Paina sitten kuvaketta  MENU ESC poistuaaksesi valikosta.
- Kun toiminto on aktivoituna, näyttöön ilmestyy hetken käytöstä pois olemisen jälkeen viesti "Energian säästö".



Tärkeää!

- Energian säästötilassa keitin vaatii muutaman sekunnin odotusajan ennen ensimmäisen kahvin tai maitopohjaisen juoman annostelua, sillä se vaatii esilämmitystä.
- Minkä tahansa juoman valmistamiseksi, paina mitä näppäintä tahansa poistuaaksesi energian säästö-tilasta ja paina sen jälkeen haluamasi juoman näppäintä.
- Jos maitosäiliö on paikallaan, "energian säästö"-toiminto ei aktivoitu.

Lämpötilan asetus

Jos haluat muuttaa kahviveden lämpötilaa, toimi seuraavasti:







1. Paina kuvaketta  MENU ESC (B2) siirtyäksesi valikkoon;
2. Paina  tai  (kuva 5), kunnes näytölle ilmestyy viesti "Aseta lämpötila";
3. Paina kuvaketta  (kuva 6);
4. Paina  tai , kunnes haluamasi lämpötila näkyy näytössä (●=matala; ●●●●=korkea);
5. Paina kuvaketta  vahvistaaksesi;
6. Paina sitten kuvaketta  MENU ESC poistuaaksesi valikosta.

Veden kovuuden ohjelmointi

Veden kovuuden ohjelmointiin liittyviä ohjeita varten katso sivua 159.







Aseta kieli

Jos haluat muuttaa näytön kieltä, toimi seuraavasti:

1. Paina kuvaketta  MENU ESC (B2) siirtyäksesi valikkoon;
2. Paina  tai  (kuva 5), kunnes näytölle ilmestyy viesti "Aseta kieli";
3. Paina kuvaketta  (kuva 6);
4. Paina  tai , kunnes haluamasi kieli näkyy näytöllä;
5. Paina kuvaketta  vahvistaaksesi;
6. Näytölle ilmestyy teksti, joka varmistaa asetetun kielen;
7. Paina sitten kuvaketta  MENU ESC poistuaaksesi valikosta.

Summeri





Tämän toiminnon avulla on mahdollista aktivoida tai deaktivoida summeri, joka soi joka kerta kun kuvakkeita/näppäimiä painetaan ja aina kun varusteita asetetaan/irrotetaan. Summerin kytkemiseksi päälle tai pois päältä, toimi seuraavasti:

1. Paina kuvaketta  MENU ESC (B2) siirtyäksesi valikkoon;
2. Paina  tai  (kuva 5), kunnes näytölle ilmestyy "Summeri";
3. Paina kuvaketta  (kuva 6): näytölle ilmestyy "Pois päältä?" (tai "Päälle?", jos se oli pois päältä);
4. Paina kuvaketta  laittaaksesi summerin päälle tai pois päältä;
5. Paina sitten kuvaketta  MENU ESC poistuaaksesi valikosta.

Tehdasarvot (reset)

Tämän toiminnon avulla voit palauttaa koko valikon oletusarvot (kieltä lukuun ottamatta, joka pysyy sillä hetkellä ohjelmoituna olevana).

Alkuperäisten tehdasasetusten palauttamiseksi toimi seuraavalla tavalla:

1. Paina kuvaketta  MENU ESC (B2) siirtyäksesi valikkoon;
2. Paina  tai  (kuva 5), kunnes näytölle ilmestyy kirjoitus "Oletusarvot";
3. Paina kuvaketta  (kuva 6);
4. Näytölle ilmestyy kirjoitus "Vahvistatko?";
5. Paina kuvaketta  vahvistaaksesi ja poistuaaksesi.

Tilastotietojen toiminto

Tämän toiminnon avulla voidaan tarkastella koneeseen liittyviä tilastotietoja. Niiden tarkastelemiseksi toimi seuraavalla tavalla:

1. Paina kuvaketta  MENU ESC (B2) siirtyäksesi valikkoon;
 2. Paina  tai  (kuva 5), kunnes näytölle ilmestyy kirjoitus "Tilastotiedot";
 3. Paina kuvaketta  (kuva 6);
 4. Painamalla  tai  voit tarkistaa seuraavat seikat:
- kuinka monta kahvia on valmistettu;

- kuinka monta maitopohjaista juomaa on valmistettu yhteensä;
 - kuinka monta litraa vettä on annosteltu yhteensä;
 - kuinka monta kalkinpoistoa on suoritettu;
 - kuinka monta kertaa vedenpehmennessuodatin on vaihdettu.
5. Paina sitten 2 kertaa kuvaketta  poistuaaksesi valikosta.

KAHVIN VALMISTUS

Kahvin maun valinta

Kahvinkeitin on ohjelmoitu tehtaalla normaalin kahvin valmistukseen.

Voit valita seuraavista voimakkuuksista:

Erit. mieto maku

Mieto maku

Normaali maku

Voimakas maku

Erit. voimakas maku

Jos haluat muuttaa makua, paina monta kertaa kuvaketta  (kuva 9), kunnes haluamasi maku ilmestyy näyttöön.



Kahvimäärän valinta kuppia kohden

Kahvinkeitin on ohjelmoitu tehtaalla normaalin makuisen kahvin valmistukseen. Voit valita kahvin määrän painamalla kuvaketta  (kuva 10), kunnes haluamaasi kahvimäärää vastaava viesti ilmestyy näytölle:

Kahvi valittu	Kahvin määrä kuppia kohden (ml)
OMA KAHVI	Ohjelmoitavissa: välillä: ≈20 ja ≈180
PIENI VAHVA KAHVI	≈40
NORMAALI KAHVI	≈60
PITKÄ KAHVI	≈90
EXTRA PITKÄ KAHVI	≈120

Oma kahvi -määrän ohjelmointi

Kahvinkeitin on säädetty tehtaalla valmistamaan noin 30 ml "OMAA KAHVIA". Jos haluat muuttaa tätä määrää, toimi seuraavasti:

1. Aseta kuppi kahvisuuttimien alle (kuva 13).
2. Paina kuvaketta  (kuva10), kunnes esiin tulee viesti "OMA KAHVI".
3. Pidä painettuna kuvake , kunnes näytölle ilmestyy viesti "1 OMA KAHVI Määrän ohjelmointi" ja keitin alkaa annostella kahvia. Vapauta sitten kuvake;

4. Heti kun kupissa oleva kahvi saavuttaa halutun tason, paina uudelleen näppäintä .

Nyt kahvin määrä on ohjelmoitu uuden asetuksen mukaan.

Kahvimyllyn säätö

Kahvimylly on säädetty tehtaalla jauhatukselle, joka sopii erittäin hyvin kahvin valmistukseen. Älä siis säädä sitä heti ensimmäisen käyttöönoton yhteydessä.

Muuta säätöä jauhatuskarkeuden säätönuppia (kuva 11) käyttämällä, mikäli huomaat ensimmäisen kahvikupillisen valmistuksen jälkeen, että kahvi valuu nopeasti pienellä määrällä vaahtoa tai liian hitaasti (tippumalla).

Tärkeää!

Käännä jauhatuskarkeuden säätönuppia ainoastaan silloin, kun kahvimylly on päällä.

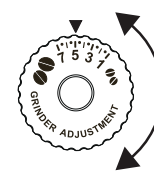

Jos kahvi valuu liian hitaasti tai ei valu lainkaan, väännä nuppia myötäpäivää yhden naksahduksen verran kohti lukua 7.

Käännä nuppia yhden naksahduksen verran vastapäivään numeron 1 suuntaan (ei enää naksahdus kerrallaan,

muutoin kahvi saattaa valua sen jälkeen tippumalla), jolloin kahvi valuu hitaammin ja vaahto syntyy paremmin.

Huomaat tapahtuneen muutoksen vaikutuksen vasta seuraavien kahden kupillisen valmistuksen jälkeen. Jos tämän säädön jälkeen tulos ei ole tyydyttävä, toista toimenpide vääntämällä nuppia toisen naksahduksen verran.

Jos haluat kuumempaa kahvia

Saadaksesi kahvista kuumempaa, toimi seuraavasti:

- huuhtelet valitsemalla "Huuhtelu"-toiminnon ohjelmointivalikosta (kuva)
- lämmitä kupit kuumalla vedellä (käytä kuumavesitoimintoa);
- lisää kahvin lämpötilaa ohjelmointivalikossa (sivu 159).

Kahvin valmistus kahvipavuista

Varoitusta!

Älä käytä kahvimyllyssä sokeroituja tai täytettyjä kahvipapuja, sillä ne saattavat liimautua kahvimyllyyn ja vahingoittaa sen korvauskelvottomaksi.

1. Kaada kahvipavut tarkoitusta varten olevaan kahvipapusaaliin (kuva 12).
2. Sijoita kahvisuuttimien alle:
 - 1 kuppi, mikäli haluat yhden kupillisen (kuva 13)
 - 2 kuppia, mikäli haluat kaksi kupillista (kuva 14).

- Madalla suutinta niin, että se on mahdollisimman lähellä kuppeja. Näin saat parempaa vaahtoa (kuva 15).
- Paina haluamaasi juomaan liittyvää kuvaa (1 kupillinen ☐☐ tai 2 kupillista ☐☐☐).
- Valmistus alkaa ja näytölle ilmestyy valittu kahvimäärä ja palkki, joka näyttää vaihe vaiheelta kahvin valmistumisen.



Tärkeää:

- Keittimen valmistaessa kahvia valuminen voidaan keskeyttää millä hetkellä tahansa painamalla mitä tahansa kuvaketta.
- Heti kun annostelu on päättynyt, jos haluat lisätä kupissa olevaa kahvin määrää riittää, että pidät yhtä kahvin valmistuspainikkeista painettuna (3 sekunnin sisällä) (B6 tai B7).

Keitin on heti uudelleen käyttövalmis kahvin valmistuksen jälkeen.



Varoitus!

- Käytön aikana näyttöön ilmestyy joitakin viestejä (TÄYTÄ SÄILIÖ, TYHJENNÄ SAKKASÄILIÖ jne.), joiden merkitys on annettu kappaleessa "Näytölle ilmestyvät viestit" (sivu 161).
- Jos haluat kuumempaa kahvia, katso lukua "Jos haluat kuumempaa kahvia" (sivu 152)
- Jos kahvi valuu tippumalla tai liian nopeasti pienellä määrällä vaahtoa tai se on kylmää, lue kappaleessa "Vianetsintä" annetut ohjeet (sivu 162)

Kahvin valmistus kahvijauheesta



Varoitus!

- Älä laita koskaan kahvipapuja kahvijauhesuppiloon. Muuten keitin saattaa vahingoittua.
- Älä koskaan kaada kahvijauhetta keittimeen silloin kun se on sammutettuna. Kahvi saattaa joutua keittimen sisäosiin ja liata sen. Tässä tapauksessa keitin voisi vahingoittua.
- Älä koskaan kaada suppiloon yhtä tasaista mittalusikallista enempiä kahvia, sillä tällöin kahvijauhe joutuu keittimen sisään ja likaa sen tai suppilo voi tukkiutua.



Tärkeää!

Kahvijauhetta käyttäessäsi voit valmistaa vain yhden kahvikupillisen kerrallaan.

- Paina toistuvasti kuvaketta  (kuva 9), kunnes näytölle ilmestyy "Kahvijauhe".
- Avaa kahvijauhesuppilon kansi (A2).
- Varmista, ettei suppilo ole tukossa ja kaada suppiloon sitten yksi tasainen mittalusikallinen kahvijauhetta (kuva 16).
- Aseta kuppi kahvisuuttimien alle (kuva 13).

- Paina 1 kupillisen annostelukuvaketta ☐☐ (B7).
- Valmistus alkaa ja näytölle ilmestyy valittu kahvimäärä ja palkki, joka näyttää vaihe vaiheelta kahvin valmistumisen.



Tärkeää!



Jos "Energian säästö"-tila on aktivoitu, kahvin annostelu saattaa vaatia muutaman sekunnin.

DOPPIO+ kahvin valmistus kahvipavuista

Noudata ohjeita, jotka on annettu luvussa "Kahvin valmistus kahvipavuista" valmistellaksesi keittimen ja paina kuvaketta  (B11).

DOPPIO+ kahvin määrän ohjelmointi

Kahvinkeitin on säädetty tehtaalla valmistamaan noin 120 ml tuplakahvia (DOPPIO+). Jos haluat muuttaa tätä määrää, toimi seuraavasti:

- Laita tarpeeksi iso kuppi tai lasi kahvisuuttimien alle (kuva 13).
- Paina ja pidä painettuna kuvaketta  (B11) kunnes esiin tulee viesti "Määrän ohjelmointi";
- Vapauta kuvake : keitin alkaa annostella kahvia;
- Heti kun kupissa oleva kahvi saavuttaa halutun tason, paina kuvaketta  uudelleen.

Nyt kahvin määrä on ohjelmoitu ja toimii uuden asetuksen mukaan.



Tärkeää!



Pienin ohjelmoitavissa oleva määrä on noin 80 ml.

Suurin ohjelmoitavissa oleva määrä on noin 160 ml.

Pitkän kahvin valmistus kahvipavuista



Noudata ohjeita, jotka on annettu luvussa "Kahvin valmistus kahvipavuista" valmistellaksesi keittimen ja paina kuvaketta  (B10).

LONG-kahvin valmistus kahvijauheesta

- Noudata ohjeita, jotka on annettu kohdissa 1-2-3-4 luvussa "Kahvin valmistus kahvijauheesta" ja paina kuvaketta  (B10).
- Keitin alkaa annostella kahvia ja esiin tulee etenemisestä kertova palkki. Valmistuksen puolessavälissä esiin tulee viesti "LISÄÄ JAUHE, Paina OK".
- Kaada sitten sisään tasainen mittalusikallinen kahvijauhetta ja paina  (kuva 6).
- Valmistus jatkuu ja näytölle ilmestyy palkki, joka näyttää vaihe vaiheelta kahvin valmistumisen.

Pitkän kahvin määrän ohjelmointi

Kahvinkeitin on säädetty tehtaalla valmistamaan noin 200 ml pitkää kahvia. Jos haluat muuttaa tätä määrää, toimi seuraavasti:

1. Laita tarpeeksi iso kuppi tai lasi kahvisuuttimien alle (kuva 13).
 2. Paina ja pidä painettuna kuvaketta  (B10) , kunnes esiin tulee viesti "Määrän ohjelmointi".
 3. Vapauta kuvake  : keitin alkaa annostella kahvia;
 4. Heti kun kupissa oleva kahvi saavuttaa halutun tason, paina kuvaketta  uudelleen.
- Nyt kahvin määrä on ohjelmoitu uuden asetuksen mukaan.

Tärkeää!

Jos ohjelmointi tehdään kahvijauheella, keitin pyytää toisen tasaisen mittalusikallisen laittamista.

MAITOUJUMIEN VALMISTUS

Tärkeää!

- Puhdista aina maitosäiliön kansi ja kuumavesisuutin "Maitosäiliön puhdistus" annettujen ohjeiden mukaan estääksesi huonosti vaahdotetun tai liian vaahtoisen maidon aikaansaamista. Katso sivuja 155 ja 157.

Maitosäiliön täyttö ja kiinnitys

1. Ota kansi pois (kuva 17);
2. Kaada säiliöön riittävä määrä maitoa, mutta älä ylitä kuitenkin säiliöön merkittyä MAX-tasoa (kuva 18). Ota huomioon, että jokainen säiliöön merkitty raja vastaa 100 ml maitoa.



Tärkeää!

- Saadaksesi aikaan kiinteämmän ja tasaisemman vaahdon, käytä jääkaappikylmää (noin 5 ° C) täysin rasvatonta maitoa tai kevytmaitoa.
 - Jos "Energian säästö" -tila on aktivoitu, juoman annostelu saattaa kestää muutaman sekunnin.
3. Varmista, että maidon imuputki on asettunut oikein maitosäiliön kannessa sitä varten olevaan uraan (kuva 19).
 4. Aseta maitosäiliön kansi takaisin paikoilleen.
 5. Irrota kuumavesisuutin (C3), (kuva 20).
 6. Kiinnitä työntämällä maitosäiliö suuttimen pohjaan (kuva 21). Keitin antaa äänimerkin (jos äänimerkkitoiminto on päällä).
 7. Aseta riittävän suuri kuppi kahvisuuttimen sekä vaahdotetun maidon suuttimen alle (kuva 22). Säädä maidon suuttimen pituutta asettamalla se lähelle kuppia vetämällä sitä yksinkertaisesti alaspäin.

8. Noudata seuraavassa jokaista erityistä toimintaa vastaavaa ohjetta.

Vaahtomäärän säätö

Kääntämällä vaahdon säätönuppia (D2) valitaan maitojuoman valmistuksen aikana annosteltavan maitovaahdon määrä.

N u p i n asento	Kuvaus	Suosittelaaan...
	Ei vaahtoa	CAFFELATTE/ MILK (kuuma maito)
	V ä h ä n vaahtoa	LATTE MACCHIATO/ FLAT WHITE
	Max vaahto	CAPPUCCINO/ MILK (maitovaahto)

Cappuccinon valmistus





Ohjauspaneelilla on kuvake (B9), josta CAPPUCCINO valmistetaan automaattisesti. Tämän juoman valmistaminen tapahtuu helposti seuraavasti:

1. Täytä maitosäiliö ja kiinnitä se aiemmin kuvatulla tavalla.
2. Väännä maitosäiliön kannessa oleva vaahdon säätönuppi haluamaasi vaahtomäärää vastaavaan kohtaan (katso edellä olutta taulukkoa).
3. Paina kuvaketta  CAPPUCCINO (B9): näytölle ilmestyy juoman nimi ja palkki, joka näyttää vaihe vaiheelta valmistumisen edistymistä.
4. Muutaman sekunnin kuluttua maitoa alkaa valua maidon suuttimesta ja täyttää alla olevan kupin. Tämän jälkeen keitin valmistaa kahvin automaattisesti maidon annostelun jälkeen.

"MILK MENU" -juomien valmistus

Yllä mainittujen juomien lisäksi keitin valmistaa automaattisesti seuraavat juomat: CAFFELATTE, LATTE MACCHIATO, FLAT WHITE, MILK.

Näiden juomien valmistamiseksi toimitaan seuraavasti:

1. Täytä maitosäiliö ja kiinnitä se aiemmin kuvatulla tavalla.
2. Väännä maitosäiliön kannessa oleva vaahdon säätönuppi haluamaasi vaahtomäärää vastaavaan kohtaan.
3. Paina kuvaketta  MILK MENU (B8).
4. Paina  tai  (kuva 5) kunnes näytölle ilmestyy haluamasi juoman nimi (CAFFELATTE, LATTE MACCHIATO, FLAT WHITE, MILK).
5. Paina kuvaketta  (kuva 6) annostelun aloittamiseksi.
6. Muutaman sekunnin kuluttua maitoa alkaa valua maidon suuttimesta ja täyttää alla olevan kupin. Jos valittu juoma sen vaatii, keitin valmistaa kahvin automaattisesti maidon annostelun jälkeen.



Tärkeää: yleisiä ohjeita kaikkien maitopohjaisten juomien valmistamiseen

- Jos valmistus halutaan keskeyttää annostelun aikana, paina mitä tahansa kuvaketta.
- Kun annostelu on päättynyt ja haluat lisätä kupissa olevaa maidon tai kahvin määrää riittävästi, kun pidät painettuna (3 sekunnin sisällä) yhtä meneillään olevan maito tai kahvipohjaisen juoman valmistuksen kuvaketta.
- Maitosäiliötä ei saa pitää kauaa jääkaapin ulkopuolella: mitä enemmän maidon lämpötila nousee (5°C ihanteellisen), sitä enemmän vaahdon laatu heikkenee.

Maitosäiliön puhdistus jokaisen käytön jälkeen



Varoitus! Palovammojen vaara

Maitosäiliön sisäisten putkien puhdistuksen aikana vaahdotetun maidon suuttimesta valuu jonkin verran kuumaa vettä ja höyryä. Ole erityisen varovainen, ettei kuumaa vettä pääse roiskumaan päällesi.

Joka kerta kun maitotoimintoja käytetään näytölle ilmestyy vilkkuva viesti "Nuppi asen. CLEAN". Suorita puhdistus poistaaksesi maitojäämät seuraavalla tavalla:

1. Jätä maitosäiliö kiinni keittimen (maitosäiliötä ei tarvitse tyhjentää).
2. Aseta kuppi tai jokin muu tarkoitukseen soveltuva astia vaahdotettua maitoa ruiskuttavan suuttimen alle (kuva 22).
3. Väännä vaahdon säätönuppi asentoon "CLEAN" (kuva 23): näytölle ilmestyy palkki, joka täyttyy vaihe vaiheelta kahvin valmistuksen mukaan, sekä teksti "Puhd. meneillään". Puhdistus keskeytyy automaattisesti.
4. Käännä säätönuppi vaahdon valinnan kohdalle.
5. Poista maitosäiliö ja puhdistusta höyrystin siinä (kuva 24).



Tärkeää!

- Jos useampia maitojuomia joudutaan valmistamaan, puhdistaa maitosäiliö viimeisen valmistuksen jälkeen.
- Kannuun jäänyttä maitoa voi säilyttää jääkaapissa.
- Joissakin tapauksissa, kun haluat suorittaa puhdistuksen, on tarpeen odottaa, kunnes keitin kuumenee.

Kahvin ja maidon määrän ohjelmointi kuppiin CAPPUCCINO-kuvakkeelle

Kahvinkeitin on säädetty tehtaalla annostelemaan vakio määrän kahvia ja maitoa. Jos haluat muuttaa näitä määriä, toimi seuraavasti:

1. Aseta kuppi kahvisuuttimen nokkien ja maidon suuttimen alle (kuva 22).

2. Pidä painettuna kuvaketta CAPPUCCINO (B9), kunnes näytölle ilmestyy juoman nimi ja "MAIDON OHJELMOINTI".
3. Vapauta kuvake. Keitin alkaa annostella maitoa.
4. Kun maitoa on valunut haluttu määrä kuppiin, paina kuvaketta uudelleen.
5. Keitin lopettaa maidon annostelun ja, valmistuksen mukaisesti, alkaa muutaman sekunnin kuluttua annostella kahvia: näytölle ilmestyy juoman nimi ja "KAHVIN OHJELMOINTI".
6. Heti kun kupissa oleva kahvi saavuttaa halutun tason, paina kuvaketta uudelleen. Kahvin annostelu keskeytyy. Nyt keitin on ohjelmoitu uusien maito- ja kahvimäärien mukaan.

Kahvin ja maidon määrän ohjelmointi kuppiin MILK MENU -kuvakkeelle

Kahvinkeitin on säädetty tehtaalla annostelemaan vakio määrän kahvia ja maitoa. Jos haluat muuttaa näitä määriä, toimi seuraavasti:

1. Paina kuvaketta MILK MENU (B8).
2. Paina tai (kuva 5), kunnes näytölle ilmestyy sen juoman nimi, joka halutaan ohjelmoida (CAFFELATTE, LATTE MACCHIATO, FLAT WHITE, MILK).
3. Pidä painettuna kuvaketta (kuva 6), kunnes näytölle ilmestyy juoman nimi ja "MAIDON OHJELMOINTI".
4. Vapauta kuvake. Keitin alkaa annostella maitoa.
5. Kun maitoa on valunut haluttu määrä kuppiin, paina kuvaketta .
6. Keitin lopettaa maidon annostelun ja, valmistuksen mukaisesti, alkaa muutaman sekunnin kuluttua annostella kahvia: näytölle ilmestyy juoman nimi ja "KAHVIN OHJELMOINTI".
7. Heti kun kupissa oleva kahvi saavuttaa halutun tason, paina kuvaketta uudelleen. Kahvin annostelu keskeytyy.

Nyt keitin on ohjelmoitu uusien maito- ja kahvimäärien mukaan.

KUUMAN VEDEN VALUTUS



Varoitus! Palovammojen vaara.



Älä koskaan poistu keittimen luota kuumien veden valmistuksen aikana.



Tärkeää!



Jos "Energiansäästö" -tapa on aktivoitu, veden annostelu saattaa vaatia muutaman sekunnin.

1. Tarkista, että kuumavesisuutin on asetettu oikein paikoilleen (kuva 7).

- Sijoita astia suuttimen alle (mahdollisimman lähelle, jotta vältty roiskeilta).
- Paina kuvaketta  (B1). Näytölle ilmestyy kirjoitus "KUUMA VESI" ja palkki, joka näyttää vaihe vaiheelta valmistumisen edistymistä.
- Keitin annostelee noin 250 ml kuumaa vettä ja keskeyttää annostelun sitten automaattisesti. Jos haluat keskeyttää kuuman veden valutuksen manuaalisesti, paina uudelleen kuvaketta .

Automaattisesti valutettavan vesimäärän muuttaminen

Keitin on ohjelmoitu tehtaalla valuttamaan automaattisesti noin 250 ml kuumaa vettä. Toimi seuraavalla tavalla, mikäli haluat vaihtaa asetuksia:

- Aseta astia suuttimen alle (kuva 7).
- Pidä painettuna kuvake  (B1), kunnes näytölle ilmestyy viesti "KUUMA VESI Määrän ohjelmointi"; vapauta sitten kuvake .
- Kun kuppiin on valunut haluttu määrä kuumaa vettä, paina uudelleen kuvaketta .

Nyt keitin on ohjelmoitu uudelle veden määrälle.

PUHDISTUS

Keittimen puhdistus

Puhdista seuraavat keittimen osat säännöllisin väliajoin:

- sakkasäiliö (A13),
- tippa-alusta (A12),
- vesisäiliö (A18),
- kahvisuuttimet (A8),
- kahvijauheen suppilo (A2),
- uutinyksikkö (A17), johon päästään, kun avataan huolto-
luuku (A16),
- ohjauspaneeli (B)
- maitosäiliö (D)

Varoitus!

- Älä käytä liuotainaineita, hankausaineita tai denaturoitua spriiä keittimen puhdistukseen. Kemiallisten lisäaineiden käyttö ei ole tarpeen De'Longhin täysin automaattisten keittimien puhdistuksessa.
- Mitään keittimen osaa ei saa pestä astianpesukoneessa, maitosäiliötä (D) lukuun ottamatta.
- Älä käytä metallisia välineitä kalkkikerrostumien tai kovettuneen kahvin poistoon, sillä ne saattavat naarmuttaa keittimen metalli- tai muovipintoja.

Sakkasäiliön puhdistus

Aina kun näytölle ilmestyy viesti "TYHJENNÄ SAKKASÄILIÖ", tämä tulee tyhjentää ja puhdistaa. Ennen sakkasäiliön puhdis-

tamista kahvia ei voi valmistaa. Keitin ilmoittaa, että tyhjäkin säiliö täytyy tyhjentää, kun ensimmäisestä valmistuksesta on kulunut 72 tuntia (jotta 72 tuntia laskettaisiin oikein, keitintä ei tule koskaan sammuttaa virtakatkaisimesta).



Varoitus! Palovammojen vaara

Jos useita cappuccinoja valmistetaan peräkkäin, metallinen kuppialusta tulee kuumaksi. Odota, että se jäähtyy ennen kuin kosket siihen ja tartu siihen ainoastaan etuosasta.

Puhdistuksen suorittamiseksi (keitin päällä):

- Irrota tippa-alusta (kuva 25), tyhjennä ja puhdista.
- Tyhjennä sakkasäiliö (A13) ja puhdista se huolella. Ole tarkkana, että poistat kaikki mahdollisesti pohjaan ker-
tyneet jäämät. Mukana toimitetussa sudissa (C2) on juuri tähän toimenpiteeseen sopivat harjakset.
- Tarkasta kondenssiveden alusta (A9) ja jos se on täynnä, tyhjennä (kuva 26).



Varoitus!

Tippa-alustan poistamisen yhteydessä myös sakkasäiliö on ehdottomasti tyhjennettävä, vaikkei se olisikaan täynnä. Jos tätä toimenpidettä ei suoriteta, seuraavien kahvikupillisten valmistuksen yhteydessä sakkasäiliö täyttyy normaalia nopeammin, jolloin keitin voi tukkeutua.

Tippa-alustan ja kondenssiveden alustan puhdistus



Varoitus!

Tippa-alustassa (A12) on punaisella kellukkeella (A11) varustettu veden tason osoitin (kuva 27). Tyhjennä ja puhdista tippa-alusta ennen kuin punainen osoitin alkaa työntymään kuppi-alustan läpi. Muutoin vesi voi valua reunan yli ja vahingoittaa keitintä, alustaa tai ympäröivää aluetta.

Poista tippa-alusta seuraavalla tavalla:

- Vedä tippa-alusta ja sakkasäiliö pois paikoiltaan (kuva 25).
- Tyhjennä tippa-alusta (A12) ja sakkasäiliö (A13) ja pese ne.
- Tarkasta kondenssiveden alusta (A9). Jos se on täynnä, tyhjennä.
- Aseta tippa-alusta sekä sakkasäiliö takaisin paikoilleen.

Keittimen sisäosien puhdistus



Sähköiskuvaara!

Varmista ennen minkään sisäisiin osiin liittyvän puhdistus-toimenpiteen aloittamista, että keitin on sammutettu (ks. "Keittimen sammutus", sivu. 149) ja irrotettu sähkövirrasta. Älä koskaan upota keitintä veteen.

1. Varmista säännöllisin väliajoin (noin kerran kuukaudessa), etteivät keittimen sisäosat (joihin päästään, kun tippa-alusta (A12) on irrotettu) ole likaisia. Poista kahvijäämät tarvittaessa varustuksiin kuuluvalla sudilla (C2) ja sienellä.
2. Poista kaikki jäämät pölynimurilla (kuva 28).

Vesisäiliön puhdistus

1. Puhdista vesisäiliö (A18) säännöllisin väliajoin – noin kerran kuukaudessa ja joka kerta kun pehennysuodatin (C4) vaihdetaan (jos kuuluu varustuksiin) – kostealla pyyhkeellä ja miedolla pesuaineella.
2. Irrota suodatin (jos paikalla) ja huuhtele se juoksevalla vedellä.
3. Aseta suodatin takaisin paikalleen (jos kuuluu varustuksiin), täytä säiliö raikkaalla vedellä ja aseta säiliö takaisin.
4. (Vain pehennysuodattimella varustetut mallit) Valuta noin 100 ml kuumaa vettä suodattimen uudelleenaktivoimiseksi.

Kahvisuuttimien nokkien puhdistus

1. Puhdista kahvisuuttimet säännöllisin väliajoin sientä tai pehmeää pyyhettä käyttämällä (kuva 29).
2. Varmista, etteivät kahvisuuttimen reiät ole tukossa. Poista kahvijäämät tarvittaessa hammastikulla (kuva 29).

Kahvijauheen suppilon puhdistus

Varmista säännöllisin väliajoin (noin kerran kuukaudessa), ettei kahvijauheen suppilo (A4) ole tukossa. Poista kahvijäämät tarvittaessa varustuksiin kuuluvalla sudilla (C2).

Uutinyksikön puhdistus

Puhdista uutinyksikkö (A17) vähintään kerran kuukaudessa.

! Varoitus!

Uutinyksikköä ei voi irrottaa, kun keitin on päällä.

1. Varmista, että keitin on suorittanut sammutuksen oikein (ks. "Keittimen sammutus", sivu 149).
2. Avaa uutinyksikön luukku (kuva 30), joka on asetettu oikealle sivulle.
3. Paina kahta punaista vapautuspainiketta sisäänpäin ja vedä uutinyksikkö samanaikaisesti ulos (kuva 31).
4. Upota uutin noin 15 minuutin ajaksi veteen ja huuhtele se sitten vesihanan alla.

! Varoitus!

HUUHTELE VAIN VEDELLÄ.

Älä käytä pesuaineita äläkä astianpesukonetta

Älä puhdista uutinyksikköä pesuaineilla, sillä ne saattavat vahingoittaa sitä.

5. Puhdista mahdolliset uuttimeen jääneet kahvijäämät, jotka näkyvät uutinyksikön luukun kautta, sudilla (C2).
6. Aseta uutin takaisin paikoilleen (kuva 32) puhdistuksen jälkeen. Paina tämän jälkeen PUSH-kirjoituksella varustettua kohtaa, kunnes kuulet naksahduksen.

i Tärkeää!

Jos uuttimeen paikalleen asettamisessa ilmenee ongelmia, purista yksikkö oikeisiin mittoihinsa painamalla (ennen paikoilleen asetusta) molempia vipuja kuvassa 33 osoitettuun tapaan.

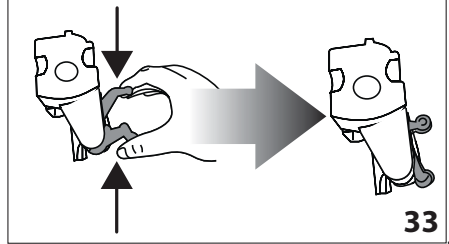

7. Varmista paikoilleen asettamisen jälkeen, että kaksi punaista painiketta naksahtavat ulospäin (kuva 34).
8. Sulje uutinyksikön luukku (A16).

Maitosäiliön puhdistus

Pidä vaahdotutinyksikkö tehokkaana puhdistamalla maitosäiliön joka toinen päivä seuraavien ohjeiden mukaan kahden päivän välein:

1. Irrota kansi (kuva 17);
2. Vedä maitosuuttimen putki ja imuputki pois paikaltaan (kuva 35).
3. Kierrä vaahdon säätönuppia vastapäivään "INSERT"-asentoon (ks. 35) asti ja vedä sitä yläsuuntaan.

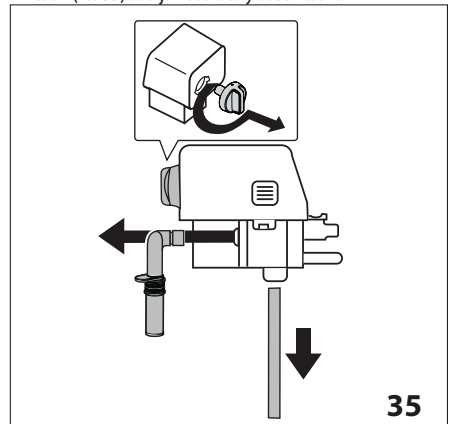

4. Pese kaikki osat huolellisesti kuumalla vedellä ja miedolla pesuaineella. Osat voidaan pestä astianpesukoneessa asettamalla ne siihen kuuluvaan yläkoriin.

Ole erityisen huolellinen kahvan alla olevan uran ja pienen putken suhteen (kuva 36), ettei niihin jää maidon jäämiä. Raaputa uraa tarvittaessa hammastikulla.

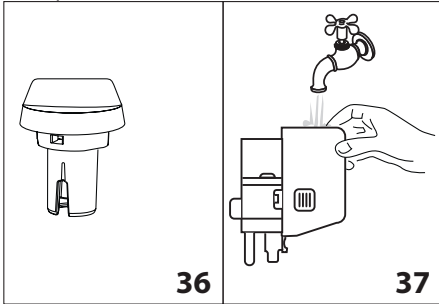

5. Puhdista vaahdon säätönupin sisäosa juoksevilla vedellä (kuva 37).
6. Tarkista myös, etteivät maitojäämät ole tukkineen imuputkea ja suuttimen putkea.
7. Asenna säätönuppi takaisin paikoilleen kohdakkain kirjoituksen "INSERT" suuttimen putken ja imuputken kanssa.
8. Aseta maitosäiliön kansi takaisin paikoilleen.

Kuumavesi/höyrysuuttimen puhdistus

Puhdista suutin jokaisen maidon valmistuksen jälkeen sienellä poistamalla tiivistisiin jääneet maitojäämät (kuva 24).

KALKINPOISTO

Suorita keittimen kalkinpoisto silloin, kun näytölle ilmestyy (viilkkuva) viesti "KALKINPOISTO".

! Varoitus!

- Kalkinpoistoaine sisältää happoja, jotka voivat ärsyttää ihoa ja silmiä. Noudata ehdottomasti kalkinpoistoaineen valmistajan antamia turvaohjeita, jotka löydät kalkinpoistoaineen pakkauksesta. Toimi ohjeiden mukaisesti, mikäli kalkinpoistoainetta pääsee iholle tai silmiin.
- Suosittelemme käyttämään ainoastaan De'Longhin kalkinpoistoainetta. Vääränlaisten kalkinpoistoaineiden käyttäminen, tai jos kalkinpoistoa ei suoriteta, voi aiheuttaa vikoja, joita valmistajan takuu ei korvaa.

1. Käynnistä keitin.
2. Siirry valikkoon painamalla kuvaketta (B2).
3. Paina tai (kuva 5), kunnes esiin tulee kirjoitus "Kalkinpoisto".
4. Valitse painamalla kuvaketta (kuva 6): näytölle ilmestyy "Vahvistatko?". Paina kuvaketta vahvistaaksesi.
5. Näytölle ilmestyy "TYHJENNÄ TIPPA-ALUSTA" vuorotelleen tekstien "POISTA SUODATIN" (jos paikalla on suodatin) ja "Lisää kalkinp.aine., Paina OK" kanssa.

6. Tyhjennä vesisäiliö kokonaan (A18) ja irrota pehmenysuodatin (C4) (jos paikalla). Tyhjennä sitten tippa-alusta (kuva 25) ja sakkasäiliö (A13) ja aseta ne takaisin paikoilleen.

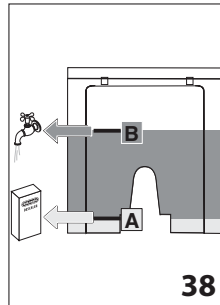

7. Kaada kalkinpoistoainetta vesisäiliöön taakse (kuva 38) merkittyyn A-tasoon asti (vastaa noin 100 ml:n pakkausta). Lisää sitten vettä (litra), kunnes saavutat tason B (kuva 38). Aseta vesisäiliö takaisin paikoilleen.

8. Sijoita vähintään 1,5 l:n vetoinen tyhjä astia (kuva 7)

kuumavesisuuttimen alle.

⚠ Varoitus! Palovammojen vaara

Suuttimesta valuu happoja sisältävää kuumaa vettä. Ole erityisen varovainen, ettei kuumaa vettä pääse roiskumaan päälles.

9. Paina kuvaketta vahvistaaksesi liuoksen laiton. Kalkinpoisto-ohjelma suorittaa automaattisesti huuhtelujaksosarjan kahvinkeitin sisällä olevan kalkkijäämän poistamiseksi.

Näytölle ilmestyy viesti "Kalkinpoisto meneillään". Kalkinpoisto-ohjelma käynnistyy ja kalkinpoistoainetta sisältävä neste valuu vesisuuttimesta.

Noin 30 minuutin jälkeen näytölle ilmestyy viesti "HUUHTELU" vuorotellen viestin "TÄYTÄ SÄILIÖ" kanssa.

10. Keitin on nyt valmis juoksevilla vedellä suoritettavaan huuhtelujaksoon. Irrota vesisäiliö ja tyhjennä ja huuhtelee se juoksevilla vedellä. Tyhjennä se MAX-tasoon asti raikkaalla vedellä ja laita vesisäiliö keittimeen. Näytölle ilmestyy "HUUHTELU Paina OK".
11. Tyhjennä kalkinpoistoaineen keräämiseen käytetty astia ja aseta se tyhjänä uudelleen kuumavesisuuttimen alle.
12. Paina kuvaketta aloittaaksesi huuhtelun. Kuumaa vettä alkaa valua suuttimesta ja näytölle ilmestyy viesti "HUUHTELU Odota ole hyvä".
13. Kun vesisäiliö on kokonaan tyhjennetty, näytöllä näkyvät vuorotellen viestit "HUUHTELU", "ASETA SUODATIN" (jos se oli otettu pois), "TÄYTÄ SÄILIÖ".
14. Irrota vesisäiliö ja laita suodatin paikoilleen (jos se oli aiemmin poistettu), täytä säiliö MAX-tasoon asti raikkaalla vedellä ja laita säiliö keittimeen. Näytölle ilmestyy "HUUHTELU Paina OK".
15. Tyhjennä huuhteluveden keräämiseen käytetty astia ja aseta se tyhjänä uudelleen kuumavesisuuttimen alle.
16. Paina kuvaketta jatkaaksesi huuhtelua: näytölle ilmestyy viesti "HUUHTELU Odota, ole hyvä". Vesi tulee ulos

kuumavesisuuttimesta ja huuhteluvaihe loppuu niin, että kahvisuuttimesta tulee ulos vettä (A8).



Varoitus! Palovammojen vaara.

Älä koskaan poistu keittimen luota kuuman veden valmistuksen aikana.

17. Kun vesisäiliö on tyhjentynyt kokonaan, näytölle ilmestyy viesti "Huuhtelu suoritettu. Paina OK".
18. Paina kuvaketta .
19. Näytölle ilmestyy viesti "TÄYTÄ SÄILIÖ". Kun säiliö on täytetty ja laitettu uudelleen paikoilleen, näytölle ilmestyy viesti "Lämmitys Odota, ole hyvä", jonka päättää keitin on valmis käytettäväksi.



Tärkeää!

Jos kalkinpoistusykli ei pääty oikeoppisesti (esim. sähkövirta puuttuu), suosittelemme syklin toistamista.

VEDEN KOVUUDEN OHJELMOINTI



KALKINPOISTO ilmestyy näytölle keittimen tietyn toiminta-ajan jälkeen, joka määräytyy veden kovuuden perusteella. Kahvinkeitin on säädetty tehtaalla kovusasteelle 4. Voit halutessasi ohjelmoida keittimen myös käyttämäsi veden kovuudelle, jolloin myös kalkinpoistoon liittyvistä toimenpiteistä tulee harvempia.



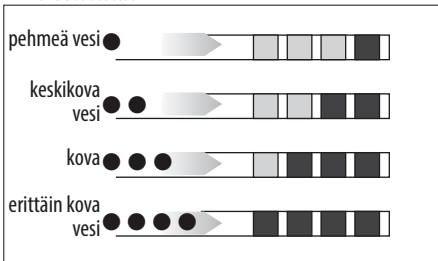

Veden kovuuden mittaus

1. Ota keittimen mukana toimitettu reagenssiliuska "TOTAL HARDNESS TEST" pois pakkauksestaan, joka on liitettyä englannin kielen ohjeisiin.
2. Upota se kokonaan vesilasiin noin sekunnin ajaksi.
3. Ota liuska vedestä ja ravista sitä kevyesti. Noin minuutin kuluttua liuskalle ilmestyy joko 1,2,3 tai 4 punaista neliötä veden kovuudesta riippuen. Jokainen neliö vastaa 1 kovusastetta.



Veden kovuuden ohjelmointi

1. Paina kuvaketta  (B2) siirtyäksesi valikkoon;
2. Paina  tai  (kuva 5), kunnes "Veden kovuus" on valittu.

3. Vahvista valinta painamalla kuvaketta  (kuva 6).
4. Paina  tai  ja aseta reagenssiliuskan havaitsema taso (katso edellisen luvun kuva).
5. Paina kuvaketta  vahvistaaksesi asetuksen.
6. Paina kuvaketta  poistuaksesi valikosta.

Nyt keitin on ohjelmoitu veden uuden kovuuden mukaisesti.

PEHMENYSSUODATIN (*VAIN JOISSAKIN MALLEISSA)

Joissakin malleissa on mukana pehmennyssuodatin. Jos hankkimaasi malliin ei kuulu suodatinta, hanki se valtuutetusta De'Longhin huoltokeskuksesta.

Noudata seuraavassa annettuja ohjeita suodattimen oikeaa käyttöä varten.

Suodattimen asentaminen

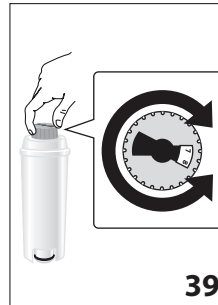

1. Poista suodatin (C4) pakkauksesta.
2. Käännä päivityrin levyä (kuva 39), kunnes seuraavat 2 käyttökuukautta ilmestyvät näkyviin.



Tärkeää

Suodatin on vaihdettava kahden kuukauden välein, jos keitintä käytetään normaaliin tapaan.

Jos taas keitin jää käyttämättä suodatin kytkettynä, se on vaihdettava vähintään 3 viikon välein.

3. Suodattimen aktivoimiseksi anna hanaveden virrata suodattimen aukon kautta kuvassa osoitettuun tapaan, kunnes vettä tulee ulos sivuaukoista yli minuutin ajan (kuva 40).

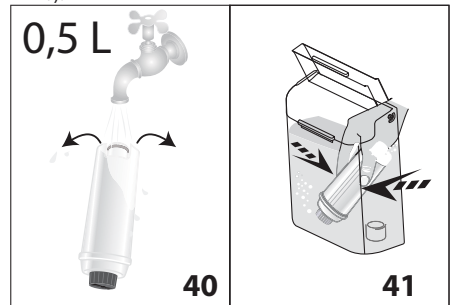

4. Irrota säiliö keittimestä ja täytä se vedellä.
5. Aseta suodatin vesisäiliöön ja upota se kokonaan noin 10 sekunnin ajaksi kallistamalla sitä ja painamalla sitä kevyesti, jotta ilmakuplat tulevat ulos (kuva 41).

- Aseta suodatin tarkoituksenmukaiseen paikkaan (kuva 42) ja paina se pohjaan.
- Sulje säiliö kannella (kuva 43) ja kiinnitä säiliö sitten keittimeen.

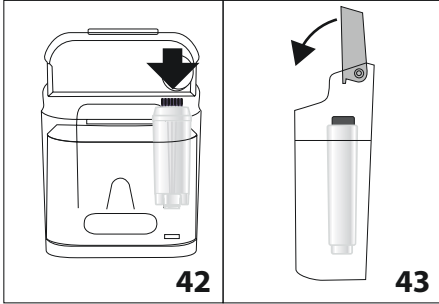

Kun suodatin asennetaan, on tarpeen ilmoittaa sen paikall-
olosta keittimelle.

- Paina kuvaketta (B2) siirtyäksesi valikkoon;
- Paina tai (kuva 5), kunnes näytölle ilmestyy kirjoitus "Asenna suodatin".
- Paina kuvaketta (kuva 6).
- Näytölle ilmestyy kirjoitus "Päälle?"
- Paina kuvaketta vahvistaaksesi valinnan: näytölle ilmestyy "KUUMA VESI Paina OK".
- Aseta astia kuumavesisuuttimen alle (tilavuus väh. 500 ml) (kuva 7).
- Paina kuvaketta vahvistaaksesi valinnan: keitin alkaa valuttaa kuumaa vettä ja näytölle ilmestyy kirjoitus "Odota, ole hyvä?".
- Kun annostus on päättynyt, keitin palautuu automaattisesti "Kahvi valmis" asentoon.

Nyt suodatin on aktivoitu ja keitin on käyttövalmis.

Suodattimen vaihto

Kun näytölle ilmestyy "VAIHDA SUODATIN", tai kun kaksi kuu-
kautta on kulunut sen asentamisesta (ks. päiväri) tai jos keittäjä
ei käytetä 3 viikkoon, suodatin on vaihdettava:

- Irrota säiliö (A18) ja loppuun kulunut suodatin (C4).
- Poista uusi suodatin pakkauksesta ja etene kuten näytetty edellisen kappaleen kohdissa 2-3-4-5-6-7.
- Aseta astia kuumavesisuuttimen alle (tilavuus väh. 500 ml).
- Paina kuvaketta (B2) siirtyäksesi valikkoon;
- Paina tai (kuva 5), kunnes näytölle ilmestyy kirjoitus "Vaihda suodatin".
- Paina kuvaketta (kuva 6);
- Näytölle ilmestyy kirjoitus "Vahvistatko?"
- Paina kuvaketta vahvistaaksesi valinnan;
- Näytölle ilmestyy viesti "KUUMA VESI Paina OK";

- Paina kuvaketta vahvistaaksesi valinnan: keitin alkaa valuttaa kuumaa vettä ja näytölle ilmestyy kirjoitus "Odota, ole hyvä".
 - Kun annostus on päättynyt, keitin palautuu automaattisesti "Kahvi valmis" -asentoon.
- Nyt uusi suodatin on päällä ja keitin on käyttövalmis.

Suodattimen irrottaminen

Jos haluat käyttää keitintä ilman suodatinta, irrota se ja merkitse irrotuspäivämäärä muistiin. Toimi seuraavalla tavalla:

- Irrota säiliö, poista suodatin ja laita säiliö keittimeen;
- Paina kuvaketta **MENU/ESC (B2)** siirtyäksesi valikkoon;
- Paina tai (kuva 5), kunnes näytölle ilmestyy kirjoitus "Asenna suodatin, Päällä".
- Paina kuvaketta (kuva 6);
- Näytölle ilmestyy kirjoitus "Pois päältä?";
- Paina kuvaketta vahvistaaksesi ja näppäintä **MENU/ESC** poistuaksesi valikosta.

TEKNISET TIEDOT

Jännite:	220-240 V~ 50/60 Hz enint. 10A
Sähkönkulutus:	1450 W
Paine:	1,5 MPa (15 bar)
Vesisäiliön max tilavuus:	1,4 l
mitat LxSxK:	195x480x340 mm
Johdon pituus:	1660 mm
Paino:	9,7 kg
Kahvipapusäiliön max tilavuus:	150 g



Laite vastaa seuraavien EU-direktiivien vaatimuksia:

- Pienjännitedirektiivit 2006/95/EY ja myöhemmät muutokset.
- EMC-direktiivi 2004/108/EY ja myöhemmät muutokset.
- Neuvoston direktiivi lepovirtauskulutuksesta 1275/2008.
- Elintarvikkeiden kanssa kosketuksiin joutuvat materiaalit ja tarvikkeet vastaavat Euroopan yhteisen asetuksen 1935/2004 vaatimuksia.

HÄVITTÄMINEN



Euroopan yhteisen direktiivin 2002/96/EY nojalla, älä hävitä laitetta kotitalousjätteiden mukana vaan toimita se viralliseen jätteiden keräyspisteeseen.

NÄYTÖLLE ILMESTYVÄT VIESTIT

NÄKYVÄ VIESTI	MAHDOLLINEN SYY	KORJAUSTOIMENPIDE
TÄYTÄ SÄILIÖ	Säiliössä (A18) oleva vesi ei riitä.	Täytä vesisäiliö ja/tai aseta se oikein paikoilleen painamalla se pohjaan saakka, kunnes kuulet naksahduksen.
TYHJENNÄ SAKKASÄILIÖ	Sakkasäiliö (A13) on täynnä.	Tyhjennä sakkasäiliö, tippa-alusta ja suorita puhdistus ja aseta ne uudelleen paikoilleen. Tärkeää: tippa-alustan poistamisen yhteydessä myös sakkasäiliö on ehdottomasti tyhjennettävä, vaikka se olisikaan täynnä. Jos tätä toimenpidettä ei suoriteta, seuraavien kahvikupillisten valmistuksen yhteydessä sakkasäiliö täyttyy normaalia nopeammin, jolloin keitin voi tukkeutua.
JAUHE LIIAN HIENOA, SÄÄDÄ MYLLYÄ	Kahvi on liian hienoksi jauhettua ja kahvi valuu tämän vuoksi liian hitaasti tai sitä ei tule ollenkaan.	Toista kahvin annostelu ja käännä jauhatuskarkeuden säätönuppia (kuva 13) yhden naksahduksen verran myötöpäivään numeroa 7 kohden kahvimyllyn toimiessa. Jos huomaat vähintään kahden kahvikupillisen valmistuksen jälkeen, että kahvi valuu liian hitaasti, toista toimenpide säätämällä nuppia toisen naksahduksen verran (ks. kahvimyllyn säätö sivu 152). Jos ongelma jatkuu varmista, että vesisäiliö on asetettu pohjaan saakka.
	Jos pehmennyssuodatin on asennettu, piiriin on saattanut päästä ilmakupla, joka estää annostelun.	Laita kuumavesisuutin (C3) keittimeen ja annostele vähän vettä, kunnes se virtaa säännöllisesti.
ASETA SAKKASÄILIÖ PAIKOILLEEN	Sakkasäiliötä ei ole asetettu puhdistuksen jälkeen paikoilleen (A13).	Irrota tippa-alusta ja aseta sakkasäiliö paikoilleen.
LAITA KAHVIJAUHE SISÄÄN	Olet valinnut ”kahvijauhe”-toiminnon, mutta suppilossa (A4) ei ole kahvijauhetta.	Kaada kahvijauhetta suppiloon (kuva 16) tai pane kahvijauhettoiminto pois päältä.
KALKINPOISTO	Osoittaa, että kalkinpoisto on suoritettava keittimessä.	Suorita mahdollisimman pian kalkinpoisto-ohjelma, joka on kuvattu kappaleessa ”Kalkinpoisto” (sivu 158).
VÄHENNÄ KAHVIA	Olet käyttänyt liikaa kahvia.	Valitse kevyempi maku painamalla kuvaketta  (sivu 157) tai vähennä kahvijauheen määrää.
TÄYTÄ KAHVIPAPUSÄILIÖ	Kahvipavut ovat loppuneet.	Täytä kahvipapusäiliö (kuva 12).
	Kahvijauheen suppilo (A4) on tukossa.	Tyhjennä suppilo puhdistusudilla, kuten on kuvattu kappaleessa ”Kahvin suppilon puhdistus” (sivu 157).
LISÄÄ UUTINYKSIKÖ	Uutinyksikköä ei ole asetettu takaisin paikoilleen puhdistuksen jälkeen (A17).	Aseta uutin paikoilleen kappaleessa ”Uuttimen puhdistus” (sivu 157) annettujen ohjeiden mukaisesti.

YLEINEN HÄLYTYS	Keittimen sisäosat ovat likaiset.	Puhdista keitin huolellisesti kuten kuvattu luvussa "puhdistus" (sivu 156). Mikäli viesti ei poistu keittimen puhdistuksen jälkeen, ota yhteys huoltopalveluun.
PIIRI TYHJÄ, TÄYTÄ PIIRI KUUMA VESI Paina OK	Hydraulipiiri on tyhjä	Paina  (B1) ja anna veden valua suuttimesta (C3), kunnes kahvi valuu säännöllisesti. Jos ongelma jatkuu varmista, että vesisäiliö on asetettu pohjaan saakka.
VAIHDA SUODATIN	Suodatin on kulunut loppuun.	Vaihda suodatin tai irrota se noudattamalla kappaleessa "Pehmennys-suodatin" (sivu 150) annettuja ohjeita.
NUPPI CLEAN-ASENTOON	Maitoa on juuri keitetty, joten puhdista maitosäiliön sisäiset putket.	Käännä vaahdon säätönuppi CLEAN-asettoon (kuva 23).
ASETA VESISUUTIN PAIKOILLEEN	Vesisuutin ei ole paikoillaan tai sen on asetettu väärin.	Aseta vesisuutin (C3) paikoilleen.
ASETA MAITOSÄILIÖ PAIKOILLEEN	Maitosäiliötä ei ole asetettu oikein paikoilleen.	Aseta maitosäiliö paikoilleen.

VIANETSINTÄ

Esittelemme seuraavassa joitakin mahdollisia toimintahäiriöitä.

Mikäli et kykene poistamaan ongelmaa ohjeiden avulla, ota yhteys tekniseen huoltopalveluun.

ONGELMA	MAHDOLLINEN SYY	KORJAUSTOIMENPIDE
Kahvi ei ole kuumaa.	Kuppeja ei ole esilämmitetty.	Lämmitä kahvikupit huuhtelemalla ne kuumalla vedellä (HUOM. voit käyttää kuumaa vesi-toimintoa).
	Uutin on jäähtynyt, koska viimeisen kahvin valmistuksesta on kulunut 2-3 minuuttia.	Lämmitä uutin ennen kahvin valmistusta varustavastisesta toiminnosta (sivu 152).
	Asetettu kahvin lämpötila on alhainen.	Aseta korkeampi kahvin lämpötila valikosta (sivu 154).
Kahvi ei ole runsasta tai siinä on vähän vaahtoa.	Kahvi on jauhettu liian karkeaksi.	Käännä jauhatuskarkeuden säätönuppia yhden naksahduksen verran vastapäivään numeroa 1 kohden kahvimyllyn toimiessa (kuva 11). Käännä yksi naksahdus kerrallaan, kunnes kahvi valuu parhaalla mahdollisella tavalla. Huomaat tapahtuneen muutoksen vaikutuksen vasta 2 kupillisen valmistuksen jälkeen (ks. kappale "kahvimyllyn säätö", sivu 152).
	Kahvi ei ole sopivaa.	Käytä espressokeittimelle tarkoitettua kahviseosta.

Kahvi valuu liian hitaasti tai tipoittain.	Kahvi on jauhettu liian hienoksi.	Käännä jauhatuskarkeuden säätönuppia yhden naksahduksen verran myötöpäivään numeroa 7 kohden kahvimyllyn toimiessa (kuva 11). Käännä yksi naksahdus kerrallaan, kunnes kahvi valuu parhaalla mahdollisella tavalla. Huomaat tapahtuneen muutoksen vaikutuksen vasta 2 kupillisen valmistuksen jälkeen (ks. kappale "kahvimyllyn säätö", sivu 152).
Kahvi ei valu yhdestä tai kummasta-kaan suuttimesta.	Suuttimien reiät ovat tukossa.	Puhdista suuttimen reiät hammastikulla (kuva 29).
Keitin ei käynnisty	Liitin ei ole kunnolla paikoillaan.	Aseta liitin tarkoituksenmukaiseen paikkaan keittimen takapuolelle (kuva 1).
	Pistoke ei ole pistorasiassa.	Kytke pistoke pistorasiaan.
	Virtakatkaisin (A14) ei ole päällä.	Paina virtakatkaisinta (kuva 2).
Uutinyksikköä ei voi irrottaa	Sammutusta ei ole suoritettu oikein	Sammuta oikeaoppisesti painamalla näppäintä  (sivu 149).
Maitoa ei valu suuttimesta	Maitosäiliön kansi on likainen	Puhdista maitosäiliön kansi kappaleessa "Maitosäiliön puhdistus" (sivu 155) kuvatulla tavalla.
Maitoon muodostuu suuria kuplia tai se roiskuu maidon suuttimesta tai se on vähän vaahdottunut.	Maito ei ole riittävän kylmää tai se ei ole kevytmaitoa.	Käytä jääkaappikylmää (noin 5°C) täysin rasvatonta maitoa tai kevytmaitoa. Vaihda maitotyyppiä, mikäli vahto ei valmistu vielä tämän jälkeen tyydyttävällä tavalla.
	Vaahdon säätönuppi on säädetty väärin.	Säädä kuten on ohjeistettu kappaleessa "maitojuomien valmistus" (sivu 157) annettujen ohjeiden mukaan.
	Maitosäiliön kansi tai vaahdon säätönuppi on likainen	Puhdista maitosäiliön kansi ja säätönuppi kappaleessa "Maitosäiliön puhdistus" (sivu 157) kuvatulla tavalla.
	Kuumavesi/höyrysuutin on likainen	Aseta suutin paikoilleen kappaleessa "Kuumavesi/höyrysuuttimen puhdistus" (sivu 155) annettujen ohjeiden mukaisesti.