

TARTALOMJEGYZÉK

ALAPVETŐ BIZTONSÁGI FIGYELMEZTETÉSEK... 210

BIZTONSÁGI FIGYELMEZTETÉSEK..... 211

Jelen kézikönyvben használt szimbólumok.....	211
Rendeltetésszerű használat	211
Használati útmutató	211

BEVEZETŐ 211

A zárójelben olvasható betűk.....	211
Meghibásodások és szerviz	211

LEÍRÁS 212

A készülék leírása	212
A kezelőfelület leírása	212
A tartozékok leírása.....	212
A tejtartó leírása	212

A BEKAPCSOLÁS ELŐTT ELVÉGZENDŐ

MŰVELETEK..... 212

A készülék ellenőrzése	212
A készülék telepítése.....	212
A készülék bekötése	213
A készülék első beindítása	213

A KÉSZÜLÉK BEKAPCSOLÁSA..... 213

A KÉSZÜLÉK KIKAPCSOLÁSA 213

A MENÜ BEÁLLÍTÁSAI 214

Öblítés.....	214
Vízköoldás.....	214
A szűrő felszerelése	214
Szűrőcseré (ha van felszerelve)	214
Pontos idő beállítás.....	214
Automata bekapcsolás.....	214
Automata kikapcsolás (standby).....	215
Energiatakarékosság.....	215
A hőmérséklet beállítása.....	215
Vízkeménység beállítás.....	215
Nyelvi beállítások.....	215
Hangjelzés	215
Gyári beállítások (reset)	215
Statistika funkció.....	216

KÁVÉFŐZÉS 216

A kávé ízének kiválasztása	216
A lefőzött kávé mennyiségének beállítása	216
"A saját beállítású kávé" mennyiségének személyre szabása	216
Kávédaráló beállítása	216
Tanácsok melegebb kávé főzéséhez	216
Kávéfőzés szemes kávéból.....	216
Kávéfőzés őrölt kávéból.....	217

DUPLA+ kávéfőzés szemes kávéból	217
DUPLA+ kávé mennyiségének személyre szabása.....	217
HOSSZÚ kávé főzése szemes kávéból.....	217
HOSSZÚ kávé főzése őrölt kávéból.....	217
HOSSZÚ kávé mennyiségének személyre szabása	218

TEJES ITALOK KÉSZÍTÉSE 218

A tejtartó feltöltése és behelyezése.....	218
A tejhab mennyiségének beállítása	218
Kapucsinó készítés	218
"MILK MENÜ" italok elkészítése	218
A tejtartó tisztása minden használat után.....	219
A lefolyó tej és a kávé mennyiségének beállítása a KAPUCSINÓ ikonhoz.....	219
MILK MENÜ gombhoz tartozó italok csészényi kávé- és tej mennyiségének beprogramozása	219

FORRÓ VÍZ ADAGOLÁSA 220

Az automatikusan adagolt víz mennyiségének beállítása	220
---	-----

TISZTÍTÁS..... 220

A készülék tisztítása	220
A zacstartó tisztítása	220
A csepptálca tisztítása és a kondenzvíz gyűjtő tartály tisztítása	220
A készülék belsejének tisztítása	221
A viztartály tisztítása	221
A kávé adagoló csőrök tisztítása.....	221
Az őrölt kávé betöltésére szolgáló tölcser tisztítása	221
A kávé tartó szűrő tisztítása	221
A tejtartó tisztítása	221
Forró víz / gőz adagoló fúvóka tisztítása	222

VÍZKÖLDÁS..... 222

A VÍZKEMÉNYSÉG BEPROGRAMOZÁSA 223

Vízkeménység mérés	223
A vízkeménység megadása	223
Ezzel a készüléket átállította az új vízkeménységi szintnek megfelelően	223

VÍZLÁGYÍTÓ SZŰRŐ (*CSAK NÉHÁNY MODELL ESETÉBEN) 223

A szűrő behelyezése	223
A szűrő cseréje	224
A szűrő eltávolítása	224

MŰSZAKI ADATOK 225

ÁRTALMATLANÍTÁS 225

A KIJELZŐN MEGJELÉNÍTETT ÜZENETEK..... 226

PROBLÉMA MEGOLDÁS..... 227

ALAPVETŐ BIZTONSÁGI FIGYELMEZTETÉSEK

- A készüléket csökkent fizikai, érzéki vagy szellemi képességű vagy nem megfelelő tapasztalattal és tudással rendelkező személyek is használhatják, ha a biztonságukért felelős személy felügyelete alatt vannak és tájékoztatták őket a készülék biztonságos használatáról és tisztában vannak a használattal járó kockázatokkal.
- Gyermekek számára tilos a készülék játékszerként való használata.
- Tisztítás során soha ne merítse a készüléket vízbe.
- A készüléket kizárólag háztartási célra gyártották. Ne használja a készüléket: üzletek, irodák és más munkahelyek személyzete részére konyhának kialakított helyiségekben, falusi szálláshelyeken, szállodákban, motelekben és egyéb vendégfogadó helyeken, magán szálláshelyeken.
- Az elektromos csatlakozó vagy a tápvezeték meghibásodása esetén a kockázatok elkerülése érdekében a vezetéket vagy a csatlakozót kizárólag De'Longhi Márkaszervizzel cseréltesse ki.

CSAK AZ EURÓPAI PIACRA:

- Mindig áramtalanítsa a készüléket, amikor őrizetlenül hagyja és össze-, szétszerelés vagy tisztítás előtt.
- A készülék használata gyermekek számára tilos. A készüléket és annak kábelét gyermekek által el nem érhető helyen tárolja.
- A készüléket csökkent fizikai, érzéki vagy szellemi képességű vagy nem megfelelő tapasztalattal és tudással rendelkező személyek is használhatják, ha a biztonságukért felelős személy felügyelete alatt vannak és tájékoztatták őket a készülék biztonságos használatáról és tisztában vannak a használattal járó kockázatokkal.
- Gyermekek számára tilos a készülék játékszerként való használata.



A lenti szimbólummal jelölt felületek használat közben felmelegedhetnek (a szimbólum csak néhány modellen található).

BIZTONSÁGI FIGYELMEZTETÉSEK

Jelen kézikönyvben használt szimbólumok

A fontos figyelmeztetéseket ez a szimbólum jelöli. Mindig tartsa be az alábbi utasításokat.



Ezen utasítások betartásának hiánya életveszélyes áramütéshez vezethet.



Ezen utasítások betartásának hiánya személyi sérülésekhez vezethet vagy károkat okozhat a készülékben.



Ezen utasítások betartásának hiánya égési sérülésekhez vezethet.



Ez a szimbólum a felhasználó számára fontos tanácsot és információt jelöl.



Mivel a készülék elektromos árammal működik, nem zárható ki az áramütés veszélye.

Tartsa be az alábbi biztonsági figyelmeztetéseket:

- Ne érintse meg a készüléket nedves kézzel vagy ha nedves a lába.
- Ne érintse meg a hálózati csatlakozót nedves kézzel.
- Biztosítsa a hálózati csatlakozó szabad hozzáférhetőségét, mert szükség esetén a készüléket csak a csatlakozóval lehet lecsatlakoztatni a hálózatról.
- Amikor a készüléket ki szeretné húzni az elektromos hálózatról, mindig a csatlakozót fogja. Ne húzza a vezetéket, mert a vezetéken sérülések keletkezhetnek.
- A készülék teljes körű áramtalanításához húzza ki a hálózati csatlakozót az aljzatról.
- Meghibásodás esetén a készüléket ne próbálja meg háziilag megjavítani.
Húzza ki a csatlakozót a hálózati csatlakozóból, és forduljon Márkaszervizhez.
- A készülék tisztításának megkezdése előtt kapcsolja ki a gépet, húzza ki a hálózati csatlakozót, és hagyja a készüléket kihűlni.



A készülék csomagolóanyagait (műanyag zsákok, hungarocell) tartsa gyermekektől távol.



A készülék meleg vizet állít elő, és működése közben vízgőz keletkezhet.

Kerülje a forró vízzel vagy gőzzel való érintkezést.

Amikor a készülék üzemel, a csészertartó (A6) felmelegedhet.

Rendeltetésszerű használat

A készüléket kávéfőzésre és ital melegítésre tervezték.

Minden egyéb használat nem rendeltetésszerűnek, és mint ilyen veszélyesnek minősül. A gyártó nem vonható felelősségre a nem rendeltetésszerű használatból eredő károkat.

Használati útmutató

A készülék használatának megkezdése előtt figyelmesen olvassa el az alábbi utasításokat. A jelen utasítások betartásának hiánya személyi sérülésekhez vezethet és károkat okozhat a készülékben.

A gyártó nem vállal felelősséget a jelen útmutató betartásának hiányából eredő károkat.



Az útmutatót gondosan őrizze meg. Amennyiben a készüléket tovább adja harmadik személynek, mellékelje a használati útmutatót is.

BEVEZETŐ

Köszönjük, hogy automata kávé- és kapucsinófőző gépünket választotta.

Kívánunk önnek sok kellemes pillanatot az új készülék használata során. Kérjük, szánjon néhány percet a használati útmutató elolvasására. Így elkerülheti a veszélyes helyzeteket vagy a készülékben esetlegesen okozott károkat.

A zárójelben olvasható betűk

A zárójelben olvasható betűk megfelelnek a Leírásban található jelmagyarazatban alkalmazott betűknek (2-3. old.).

Meghibásodások és szerviz

Meghibásodások esetén előbb próbálja meg a problémát "Fényjelzések jelentése" old. 226 és a „Problémamegoldás” c. fejezet old. 227 segítségével megoldani.

Amennyiben a problémát nem sikerül megoldani, vagy további információra van szüksége, kérjük, hívja a vevőszolgálatot a mellékelt "Ügyfélszolgálati" dokumentumon feltüntetett telefonszámon.

Amennyiben az Ön országa nem szerepel a felsoroltak között, hívja a jótállási jegyen feltüntetett telefonszámot. Az esetleges javítási munkálatokat kizárólag a De'Longhi Márkaszervizével végeztesse. A márkaszervizek címét a készülékhez mellékelt jótállási jegyen találja.

LEÍRÁS

A készülék leírása









(old. 3 - A)

- A1. Szemes kávé tartó fedele
- A2. Örlött kávé betöltésére szolgáló tölcser fedele
- A3. Szemes kávé tartó
- A4. Örlött kávé tölcser
- A5.  gomb: a gép be- és kikapcsolására szolgál (stand by)
- A6. Csészetartó
- A7. Meleg víz és gőz fúvóka
- A8. Kávé adagoló (állítható magasságú)
- A9. Csepegtető tálca
- A10. Csészetartó
- A11. A cseptálcában lévő víz szintjét mutató piros úszó
- A12. Csepegtető tálca
- A13. Kávézaccgyűjtő
- A14. ON/OFF főkapcsoló
- A15. Tápvezeték csatlakozó
- A16. A kávéartató szűrőt védő lemez
- A17. Kávéartató szűrő
- A18. Vízartály
- A19. Vízlágyító szűrő helye
- A20. Vízartály fedele
- A21. Az őrlés finomságát szabályozó gomb

A kezelőfelület leírása

(old. 2 - B)

A kezelőfelület néhány gombja kettős funkcióval rendelkezik: a leírásban a második funkció zárójelben olvasható.

- B1. Forró víz  adagoló ikon (Amikor belép a programozómenübe, nyomja meg a választás megerősítéséhez)
- B2. Ikon  a programozómenübe való belépéshez vagy kilépéshez
- B3. Kijelző
- B4. Ikon  : a kávé hosszának kiválasztásához (Amikor a programozómenübe lép, nyomja meg a menü pontjainak legurításához)
- B5. Aroma választó ikon  : nyomja meg a kávé ízének kiválasztásához (Amikor a programozómenübe lép, nyomja meg a menü pontjainak legurításához)
- B6. Ikon  : 2 csésze kávé készítéséhez a kijelzőn látható beállítások alkalmazásával
- B7. Ikon  : 1 csésze kávé készítéséhez a kijelzőn látható beállítások alkalmazásával
- B8. Ikon  TEJES MENÜ: per selezionare una delle bevande latte disponibili (CAFFELATTE, LATTE MACCHIATO, FLAT WHITE, MILK)
- B9. Ikon  KAPUCSÍNÓ: egy csésze kapucsínó készítéséhez.

B10. Ikon  : egy HOSSZÚ kávé készítéséhez

B11. Ikon  : egy DUPLA kávé készítéséhez

A tartozékok leírása

(old. 2 - C)

- C1. Örlött kávé adagoló kanál
- C2. Ecset a tisztításhoz
- C3. Forró víz adagoló
- C4. Vízlágyító szűrő (*csak néhány modell esetében)
- C5. Vízkeménység mérő csík („Total Hardness Test“)
- C6. Vízköoldó
- C7. Tápvezeték

A tejtartó leírása

(old. 2 - D)

- D1. Tejtartó fedele
- D2. Tejhab beállító gomb és CLEAN funkció
- D3. Tejtartó
- D4. Fedél leemelő omb
- D5. Tejhab kivezető cső (állítható)
- D6. Tejfelszívó cső

A BEKAPCSOLÁS ELŐTT ELVÉGZENDŐ MŰVELETEK

A készülék ellenőrzése

A csomagolás eltávolítása után győződjön meg arról, hogy a készülék teljesen ép, és minden tartozéka megvan. Látható sérülések esetén ne használja a készüléket. Forduljon a De'Longhi Márkaszervizhez.

A készülék telepítése

Figyelem!

A készülék telepítésekor vegye figyelembe az alábbi biztonsági figyelmeztetéseket:

- A készülék működés közben hőt ad le. A készülék telepítését követően győződjön meg arról, hogy legalább 3 cm szabad hely marad a készülék oldal- és hátlapja, valamint a fal vagy egyéb tárgyak között, és legalább 15 cm a készülék felett.
- A készülékbe esetleg befolyó víz károsíthatja a készüléket. Ne helyezze a készüléket vízcsapok vagy mosogatók közelébe.
- A készülék sérülhet, ha a benne lévő víz megfagy. Ne telepítse a készüléket olyan helyiségbe, ahol a hőmérséklet fagypontra alá süllyedhet.
- A vezetéket éles vagy meleg felületektől (pl. elektromos főzőlapok) távol helyezze el, hogy az élek vagy a magas hőmérséklet hatására ne sérüljenek.

A készülék bekötése



Ellenőrizze, hogy a hálózati feszültség értéke megegyezik-e a készülék alján elhelyezett táblán feltüntetett értékkel.

A készüléket csak szabályosan bekötött, legalább 10 A teljesítményű, megfelelően földelt hálózati csatlakozóba csatlakoztassa.

Ha az aljzat és a csatlakozó nem illeszkedik össze, szakemberrel cseréltesse ki a csatlakozót megfelelő típusúra.

A készülék első beindítása



- A készüléket a gyárban kipróbálták, ezért teljesen természetes, ha a darálóban kávé maradványokat talál. Biztosítjuk önt arról, hogy a készülék új. Természetesen garantáljuk, hogy a gép új.
- Tanácsos a víz keménységét a lehető leghamarabb beállítani a készüléken. A víz keménységének megadásához kövesse „A víz keménységének megadása” c. fejezetet.
- Csatlakoztassa a tápvezetéket a készülék hátulján elhelyezett csatlakozóba, majd a hálózati csatlakozóba (1. ábr.), és ellenőrizze, hogy megnyomta-e a készülék hátulján elhelyezett főkapcsolót (2. ábr.).
- Húzza ki a víztartályt (4. ábra), nyissa fel a fedelet (5. ábra), töltsön friss vizet a tartályba a MAX jelzésig (6. ábra); ismét zárja le a fedelet és helyezze vissza a tartályt.

A kívánt nyelv kiválasztása a vagy nyilak előre vagy hátra történő mozgatásával lehetséges (5. ábra), vagy hagyja, hogy a kijelzőn automatikusan váltsák egymást a nyelvek (kb. 3 másodpercenként):

- amikor megjelenik a magyar nyelv, tartsa nyomva a ikont (6. ábra) néhány másodpercig, amíg a kijelzőn megjelenik az alábbi üzenet: „Magyar telepítve”.

Majd kövesse a gép kijelzőjén megjelenő utasításokat:

- “HELYEZZE BE A VÍZADAGOLÓT”: Ellenőrizze, hogy a forró víz adagolót felhelyezte-e a fűvókára, majd helyezzen alá egy legalább 100 ml térfogatú edényt (7. ábra).
- A kijelzőn megjelenik a felirat “Meleg víz adagolás, Nyomja meg az OK gombot”;
- Nyomja meg a gombot a megerősítéshez (6. ábra): a vízadagolóból víz folyik ki, majd automatikusan kikapcsol.

A készülék készen áll a használatra.



- Az első használat során legalább 4-5 kávé vagy kapucsínó főzésére van szükség, mielőtt a készülék elfogadható kávét készítené.
- Az első 5-6 kapucsínó készítése során normális, ha a forrásban lévő víz hangját hallja: a későbbiekben a zajszint csökken.

- A még finomabb kávé és a gép jobb teljesítménye érdekében azt tanácsoljuk, hogy telepítse a vizlágyító szűrőt a „A SZŪRŐ FELSZERELÉSE” c. fejezetben leírtak szerint. Ha az ön által vásárolt modell nem rendelkezik szűrővel, vásárolhat egyet a De'Longhi vevőszolgálatnál.

A KÉSZÜLÉK BEKAPCSOLÁSA



- A készülék bekapcsolása előtt ellenőrizze, hogy megnyomta-e a főkapcsolót (2. ábra).
- Minden bekapcsolás előtt a készülék elvégez egy előmelegítési és öblítő ciklust, amelyet nem lehet félbeszakítani. A készülék csak ezen ciklus elvégzését követően áll használatra készen.



Az öblítés során a kávé adagolóból, néhány csepp forró víz távozik, amelyet a cseptálca fog fel. Kerülje a forró vízzel való érintkezést.

- A készülék bekapcsolásához nyomja meg a gombot (8. ábra): a kijelzőn az alábbi üzenet jelenik meg „Melegítés, Kérem várjon”.

A melegítést követően az alábbi üzenet jelenik meg a kijelzőn: „Öblítés”; így a készülékben nem csak a vízmelegítő melegszik át, hanem a csövekben áramló meleg víz felmelegíti a csöveket is.

A készülék akkor érte el az üzemi hőmérsékletet, amikor a kijelzőn megjelenik a kávé ízet és mennyiségét jelző üzenet.

A KÉSZÜLÉK KIKAPCSOLÁSA

Amennyiben a használat során a készülék kávét főzött, a készülék minden kikapcsoláskor elvégez egy automatikus öblítő programot.



Az öblítés során a kávé adagolóból néhány csepp forró víz távozik. Kerülje a forró vízzel való érintkezést.

- A készülék kikapcsolásához, nyomja meg a gombot (8. ábra).
- A kijelzőn megjelenik a "Kikapcsolás folyamatban, Kérem várjon" felirat. ha be van tervezve, a készülék öblítést végez, majd kikapcsol (készenléti állapot).



Ha a készüléket huzamosabb ideig nem használja, húzza ki a hálózati csatlakozót:

- előbb kapcsolja ki a készüléket a gomb megnyomásával (8. ábra);
- majd engedje fel a készülék oldalán elhelyezett főkapcsolót is (2. ábra).

Figyelem!

Ne nyomja meg a főkapcsolót, ha a készülék be van kapcsolva.

A MENÜ BEÁLLÍTÁSAI

A programozóménühöz a  ikon (B2) megnyomásával férhet: a menüpontok legörgetése a  vagy  megnyomásával lehetséges (5. ábra).

Öblítés

Ezzel a funkcióval forró vizet engedhet le a kávéfőzőből (A8) és a forró víz adagolóból (C3), ha be van kapcsolva, úgy, hogy megtisztítsa és felmelegítse a ép belső körét.

Helyezzen a kávéfőző és a forró víz adagoló alá egy legalább 100 ml űrtartalmú edényt.

Ezen funkció aktiválásához kövesse az alábbiakat:

1. Nyomja meg a  ikon (B2) a menübe lépéshez;
2. Addig nyomja az  vagy  gombot (5. ábra), míg a kijelzőn megjelenik az "Öblítés" felirat;
3. Nyomja meg a  ikont (6. ábra): a kijelzőn ez a felirat jelenik meg "Megerősíti?";

Figyelem! Égési sérülés veszélye.

A forró víz adagolása közben ne hagyja a készüléket felügyelet nélkül.

4. Nyomja meg a  ikont: néhány másodperc elteltével, először a kávéfőzőből, majd a forró víz adagolóból (ha be van kapcsolva), meleg víz távozik el, mely megtisztítja és felmelegíti a gép belső körét.



Megjegyzés!

- Bármikor leállíthatja az adagolást, bármelyik gomb megnyomásával.
- Ha a készüléket 3-4 napnál hosszabb ideig nem használja, a készülék újbóli bekapcsolásakor végezzen 2/3 öblítést a használat megkezdése előtt.

Vízköoldás

A vízköoldáshoz olvassa el a 222. oldalon található utasításokat.

.

A szűrő felszerelése











A szűrő behelyezésével kapcsolatos információért olvassa el a „Szűrő telepítése” c. fejezetet (old. 223).

Szűrőcsere (ha van felszerelve)

A szűrő cseréjével kapcsolatos információért olvassa el a „Szűrő cseréje” c. fejezetet a 224. oldalon).

Pontos idő beállítás

A kijelzőn a pontos idő beállításához kövesse az alábbiakat:

1. Nyomja meg a  ikont (B2) a menübe lépéshez;
 2. Addig nyomja az  vagy  gombot (5. ábra), míg a kijelzőn megjelenik az "Óra beállítása" felirat;
 3. Nyomja meg a  (3. ábra): az órák villognak;
 4. Az óra módosításához nyomja meg a  vagy  ;
 5. Nyomja meg a  a megerősítéshez: a percek villognak;
 6. Nyomja meg a  vagy  a percek módosításához;
 7. Nyomja meg a  a megerősítéshez.
- Ezzel beállította a pontos időt: a menüből való kilépéshez nyomja meg a  ikont.

Automata bekapcsolás













Az automata bekapcsolás segítségével beállíthatja a bekapcsolás időpontját, így a készüléket használatra készen találja a megadott időpontban (pl. reggel), és rögtön megkezdheti a kávé készítését.



Megjegyzés!



Ahhoz, hogy a funkció bekapcsoljon, szükség van arra, hogy beállítsa a pontos időt.

Az automata bekapcsolás funkció aktiválásához kövesse az alábbiakat:

1. Nyomja meg a  ikon (B2) a menübe lépéshez;
2. Addig nyomja az  vagy  gombot (5. ábra), míg a kijelzőn megjelenik az "Automata bekapcsolás" felirat;
3. Nyomja meg a  (3. ábra): a kijelzőn megjelenik az „Aktiválja?” felirat;
4. Nyomja meg a  a megerősítéshez;
5. Az óra kiválasztásához nyomja meg az  vagy  gombot;
6. Nyomja meg a  a megerősítéshez;
7. Nyomja meg a  vagy  a percek módosításához;
8. Nyomja meg a  a megerősítéshez;
9. a menüből való kilépéshez nyomja meg a  ikont.

Az időpont megerősítését követően az automata bekapcsolás funkció indítását a kijelzőn a  jel mutatja, amely az óra mellett látható.









A funkció kikapcsolásához:

1. Válassza ki a menüből az automata bekapcsolás funkciót;
 2. Nyomja meg a  ikont: a kijelzőn megjelenik a „Kikapcsolja?” felirat;
 3. Nyomja meg a  megerősítéshez;
- A kijelzőn a  jel a továbbiakban nem látható.

Automata kikapcsolás (standby)

Az automata kikapcsolás előtt eltelt időtartamot tetszés szerint beállíthatja úgy, hogy a készülék 15 perc, 30 perc, 1, 2, vagy 3 óra elteltével kapcsoljon ki.

Az automata kikapcsolás újbóli beállításához kövesse az alábbiakat:







1. Nyomja meg a  ikont (B2) a menübe lépéshez;
2. Addig nyomja az  vagy  gombot (5. ábra), míg a kijelzőn megjelenik az "Automata kikapcsolás" felirat;
3. Nyomja meg a  ikont (6. ábra);
4. Nyomja meg az  vagy  gombot, amíg meg nem jelenik a kívánt működési idő (15 vagy 30 perc, vagy 1, 2 vagy 3 óra);
5. Nyomja meg a  a megerősítéshez;
6. a menüből való kilépéshez nyomja meg a  ikont.

Ezzel beállította az automata kikapcsolást:

Energiatakarékosság

Ezzel a funkcióval be- és kikapcsolhatja az energiatakarékos üzemmódot. Amikor a funkció be van kapcsolva, biztosítja az uniós szabályoknak megfelelő alacsony energiafogyasztást.

Az „energiatakarékosság” funkció be- és kikapcsolásához kövesse az alábbiakat:

1. Nyomja meg a  ikont (B2) a menübe lépéshez;
2. Addig tartsa lenyomva az  vagy  gombot (5. ábra), amíg a kijelzőn megjelenik az "Energiatakarékosság" felirat;
3. Nyomja meg a  ikont (6. ábra): a kijelzőn megjelenik a „Kiiktatja?” felirat; (vagy "Aktíválja?"; ha a funkció előzőleg ki lett iktatva);
4. Az energiatakarékos üzemmód be- vagy kikapcsolásához nyomja meg az  ikont;
5. a menüből való kilépéshez nyomja meg a  ikont.

Amikor a funkció be van kapcsolva, akkor a kijelzőn megjelenik az „Energiatakarékosság” felirat, ha egy bizonyos ideig nem használja a készüléket.











Megjegyzés!

- Energiatakarékos üzemmódban a gépnek szüksége van néhány másodpercre, mielőtt az első kávét lefőzné, mert időre van szüksége ahhoz, hogy felmelegedjen.
- Bármilyen ital elkészítése előtt nyomjon meg egy gombot az energiatakarékos üzemmódból való kilépéshez, pl. nyomja meg a kívánt italhoz tartozó gombot
- Ha a tejtartót behelyezte a készülékbe, az „energiatakarékosság” funkció nem kapcsol be.

A hőmérséklet beállítása

Amennyiben a kávé elkészítéséhez használt víz hőmérsékletét módosítani szeretné, az alábbiak szerint járjon el:









1. Nyomja meg a  ikont (B2) a menübe lépéshez;
2. Addig tartsa lenyomva az  vagy  (5. ábra), amíg a kijelzőn megjelenik a "Hőmérséklet beállítása" felirat;
3. Nyomja meg a  ikont (6. ábra);
4. Addig tartsa lenyomva az  vagy  gombot, amíg a kijelzőn megjelenik a kívánt hőmérséklet (●=alacsony; ●●●●●=maximum);
5. Nyomja meg a  a megerősítéshez;
6. a menüből való kilépéshez nyomja meg a  ikont.

Vízkeménység beállítás

A vízkeménység megadásához olvassa el a 20 oldalon található utasításokat.







Nyelvi beállítások

A kijelző nyelvének módosításához kövesse az alábbiakat:

1. Nyomja meg a  ikont (B2) a menübe lépéshez;
2. Addig tartsa lenyomva az  vagy  (5. ábra), amíg a kijelzőn megjelenik a "Hőmérséklet beállítása" felirat;
3. Nyomja meg a  ikont (6. ábra);
4. Addig nyomja az  vagy  gombot, amíg a kijelzőn meg nem jelenik a kívánt nyelv;
5. Nyomja meg a  a megerősítéshez;
6. A kijelzőn megjelenik a felirat, amely megerősíti a nyelv beállítását;
7. a menüből való kilépéshez nyomja meg a  ikont.

Hangjelzés



Ezzel a funkcióval be- és kikapcsolhatja a hangjelzést, amelyet a készülék az ikonok/gombok megnyomásakor vagy a tartozékok fel- és leszerelésekor ad. A hangjelzés be- vagy kikapcsolásához kövesse az alábbiakat:



1. Nyomja meg a  ikont (B2) a menübe lépéshez;
2. Addig tartsa lenyomva az  vagy  (5. ábra), amíg a kijelzőn megjelenik a "Hőmérséklet beállítása" felirat;
3. Nyomja meg a  ikont (6. ábra): a kijelzőn ez a felirat jelenik meg "Kiiktatja?"; (vagy "Aktíválja?"; ha ki lett iktatva);
4. A hangjelzés be- vagy kikapcsolásához nyomja meg a  ikont.
5. a menüből való kilépéshez nyomja meg a  ikont.

Gyári beállítások (reset)

Ezzel a funkcióval visszaállíthatja a menü beállításait és a menynyiségi beállításokat a gyári értékre (kivéve a nyelvet - ott a beállított nyelv marad).







A gyári beállítások visszaállításához kövesse az alábbiakat:

1. Nyomja meg a  ikont (B2) a menübe lépéshez;
2. Addig tartsa lenyomva az  < o >  (5. ábra), amíg a kijelzőn megjelenik a "Gyári értékek" felirat;

3. Nyomja meg a  ikont (6 ábra):
4. A kijelzőn megjelenik a „Megerősíti?” felirat
5. Nyomja meg a  a megerősítéshez;

Statisztika funkció

Ezzel a funkcióval megjelenítheti a készülékre vonatkozó statisztikai adatokat. Az adatok megjelenítéséhez kövesse az alábbiakat:

1. Nyomja meg a  ikont (B2) a menübe lépéshez;
2. Addig nyomja az  vagy  gombot (5. ábra), míg a kijelzőn megjelenik az "Automata kikapcsolás" felirat;
3. Nyomja meg a  ikont (6 ábra):
4. A  vagy  gomb megnyomásával ellenőrizheti:
 - a készülék hány kávét főzött;
 - a készülék összesen hány tejes italt készített;
 - összesen hány liter vizet használt fel;
 - hány vízköeltávolítást hajtott végre;
 - hányszor cserélte ki a vizlágyító szűrőt.
5. a menüből való kilépéshez nyomja meg a  ikont.

KÁVÉFŐZÉS

A kávé ízének kiválasztása

A készülék gyári beállítás szerint normál ízű kávét főz.

Az alábbi erősségi fokozatok közül választhat:

Extra lágy íz

Lágy íz

Normál íz

Erős íz

Extra erős íz

A kávé ízének megváltoztatásához nyomja meg többször egymás után a  ikont (9. ábra), amíg a kijelzőn meg nem jelenik a kívánt íz.

A lefőzött kávé mennyiségének beállítása



A készülék gyári beállítás szerint normál kávét főz. A kávé mennyiségének beállításához fordítsa el a  (10. ábra), amíg a kijelzőn meg nem jelenik a kívánt kávé mennyiséghez tartozó üzenet:

Kiválasztott Kávé	A kávé mennyisége a csészében (ml)
SAJÁT BEÁLL. KÁVÉ	Programozható: ≈20-tól ≈180 -ig
RÖVID KÁVÉ	≈40
NORMÁL	≈60
HOSSZÚ	≈90
EXTRA HOSSZÚ	≈120

"A saját beállítású kávé" mennyiségének

személyre szabása

A készülék gyári beállítás szerint „SAJÁT BEÁLL. KÁVÉ” készítése esetén kb. 30 ml kávét főz. Amennyiben módosítani kívánja ezt az értéket, járjon el az alábbiak szerint:

1. Helyezzen egy csészét a kávé adagoló csőre alá (13. ábr.).
2. Addig nyomja a  gombot (10. ábra), amíg mg nem jelenik a "SAJÁT BEÁLL: KÁVÉ" felirat.
3. Tartsa lenyomva a  ikont (B7) , amíg a kijelzőn meg nem jelenik a „SAJÁT BEÁLL. KÁVÉ Menny. beprogramozás” felirat és a gép elkezd adagolni a kávét; ezt követően engedje el a gombot;
4. Amint a csészében lévő kávé eléri a kívánt szintet, ismét nyomja meg a  gombot.

Ezzel beállította a csészébe öntött kávé mennyiségét.

Kávédaráló beállítása

A kávédarálónak nincs szüksége beállításra, legalábbis kezdetben, mert a gyári beállítás megfelelő kávé adagolást biztosít.

Az első néhány kávéfőzést követően azonban, ha a kávé túl híg, kevés rajta a hab vagy túl lassan folyik le (csöpög), állítsa be a kávé őrlés finomságát a szabályozó gomb segítségével (11 ábra).

Megjegyzés!

A kávéőrlés finomságát szabályozó gombot csak akkor forgassa, amikor a kávédaráló működik.

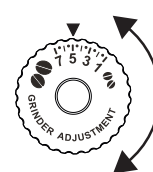

Ha a kávé túl lassan vagy egyáltalán nem folyik le, fordítsa el a gombot egy fokozattal az óramutató járásával meg egyező irányba a 7 szám felé.

A testesebb kávé vagy nagyobb mennyiségű hab érdekében pedig fordítsa a gombot az óramutató járásával ellen-

tétes irányba az 1 szám felé (de egyszerre csak egy fokozattal, máskülönben előfordulhat, hogy a kávé csak csöpög).

A beállítás hatása csak 2 kávé lefőzése után érezhető. Ha a beállítás nem hozza meg a kívánt eredményt, fordítsa el a gombot a kívánt irányba még egy osztással.

Tanácsok melegebb kávé főzéséhez

Ha azt szeretné, hogy a kávé melegebb legyen:

- végezzen el egy öblítést, a programozó menüben az "öblítés" funkció kiválasztásával
- vízzel melegítse fel a csészéket (használja a forró víz funkciót);
- a programozás menüben válasszon ki melegebb kávéhőmérsékletet.

Kávéfőzés szemes kávéból



Ne használjon karamellizált vagy cukrozott kávészemeket, mert beleszaghatnak a kávédarálóba, és tönkreteszik.

1. Tölts be a szemes kávé a megfelelő tartályba (12. ábra).
2. A kávé adagoló csőrei alá helyezzen:
 - 1 csészét, ha 1 csésze kávé kívánt főzni (13. ábr.);
 - 2 csészét, ha 2 csésze kávé kíván főzni (14. ábra).
3. Engedje le a kávé adagolót, hogy a lehető legközelebb legyen a csészéhez: így jobb lesz a hab minősége (15. ábra).
4. Nyomja meg a kívánt adagolásnak megfelelő gombot (1 csésze ☐☐ vagy 2 csésze ☐☐☐).
5. A kávéfőzés megkezdődik, és a kijelzőn megjelenik a beállított hosszúság és a folyamat előrehaladtát jelző csík, amely a folyamat előrehaladásával megtelik.



Megjegyzés:

- A kávé adagolása közben bármikor leállíthatja a folyamatot a készülék egyik gombjának megnyomásával.
- A kávéfőzés végén, ha növelni szeretné a csészében lévő kávé mennyiségét, tartsa lenyomva (3 másodpercen belül) az egyik kiadó gombot (B6 vagy B7).

A kávéfőzés végén a készülék készen áll az újabb használatra.



- A használat során a kijelzőn megjelenik néhány üzenet (TARTÁLYT TÖLTSE FEL, ÜRÍTSE KI A ZACSTARTÓT, stb.) amelyek jelentését „A kijelzőn megjelenített üzenetek” c. fejezetben olvashatja.
- Ha melegebb kávé szeretne, olvassa el a „Tanácsok melegebb kávé főzéséhez” c. fejezetet.
- Ha a kávé csak cseppekben folyik le, túl híg, kevés rajta a hab vagy túl hideg, olvassa el a „Problémamegoldás” c. fejezet tanácsait..

Kávéfőzés őrölt kávéból



- Ne öntsön szemes kávé a őrölt kávé számára kialakított tölcserbe, mert a készülék megsérülhet.
- Az őrölt kávé ne öntse be a készülékbe, amikor az ki van kapcsolva, mert a kávé szétszóródhat a gépben, és összepiszolhatja. Ezzel károkat okozhat a készülékben.
- Ne öntsön egyszerre 1 csapott adagolókanálnál több kávé a gépbe, mert a gép belseje összepiszkolódhat vagy a tölcser eltömődhet.



Megjegyzés!

Amikor őrölt kávé használ, egyszerre csak egy csésze kávé főzhető.

1. Nyomja meg egymást követően többször a (9. ábra), amíg a kijelzőn az „Előre őrölt” felirat nem villog.
2. Nyissa ki az őrölt kávé tölcser fedelét (A2).
3. Ellenőrizze, hogy a tölcser nincs-e eltömődve, majd öntsön egy csapott adagoló kanálnyi őrölt kávé (16. ábr.).
4. Helyezzen egy csészét a kávé adagoló csőre alá (13. ábr.).
5. Nyomja meg az 1 csésze kávé adagoló ikonját ☐ (B7).
6. A kávéfőzés megkezdődik, és a kijelzőn megjelenik a beállított hosszúság és a folyamat előrehaladtát jelző csík, amely a folyamat előrehaladásával megtelik.



Megjegyzés!

Ha az „Energiatakarékosság” funkció aktív, az első kávé elkészítése néhány másodperc várakozási időt vehet igénybe.

DUPLA+ kávéfőzés szemes kávéból

Kövesse a „Kávéfőzés szemes kávéból” fejezet utasításait a gép előkészítéséhez és nyomja meg a ikont (B11).

DUPLA+ kávé mennyiségének személyre szabása

A készülék gyári beállítás szerint kb. 120ml DUPLA+ kávé főz. Amennyiben módosítani kívánja ezt az értéket, járjon el az alábbiak szerint:

1. Helyezzen egy csészét vagy egy megfelelő nagyságú poharat a kávé adagoló csőre alá (13. ábra).
2. Nyomja meg és tartsa lenyomva a ikont (B11) amíg megjelenik a „Mennyiség program” üzenet;
3. Engedje el az ikont : A készülék megkezd a kávé adagolását.
4. Amint a csészében lévő kávé eléri a kívánt szintet, ismét nyomja meg a gombot.

Ezzel beállította a csészébe öntött kávé mennyiségét.



Megjegyzés!

A minimális proramozható kávé kb. 80ml.

A maximális proramozható kávé kb. 160ml.

HOSSZÚ kávé főzése szemes kávéból

Kövesse a „Kávéfőzés szemes kávéból” fejezet utasításait a gép előkészítéséhez és nyomja meg a ikont (B10).



HOSSZÚ kávé főzése őrölt kávéból

1. Kövesse a „Kávéfőzés őrölt kávéból” c. fejezet 1-2-3-4 pontjainak utasításait, majd nyomja meg a ikont (B10).

- Agép megkezdi a kávéfőzést és megjelenik egy állapotjelző csík; a főzés felénél megjelenik a felirat "HELYEZZE BE AZ ŐRÖLT KÁVÉT, Majd nyomja meg az OK gombot".
- Ezt követően tegyen be egy csapott mérőkanálnyi őrölt kávé és nyomja meg  (6.ábra).
- A főzés folytatódik és a készülék megjeleníti az állapotjelzőt, mely a főzés előre haladtával lassan felteelik.
- Helyezze vissza a tejtartó fedelét.
- Húzza ki a forró víz adagolót (C3), (20. ábra).
- Helyezze fel a tartályt a fűvókára, és nyomja be ütközésig (21. ábra). a készülék hangjelzést bocsát ki (ha a hangjelzés funkció aktiválva van).
- Helyezzen egy megfelelő méretű csészét a kávéadagoló csőre és a tejhab adagoló cső alá (22. ábra), állítsa be a tej adagoló cső hosszúságát úgy, hogy elég közel legyen a csészéhez. Ehhez elég, ha lefelé húzza az adagolót.
- Az egyes funkciók leírását az alábbiakban olvashatja.

HOSSZÚ KÁVÉ MENNYISÉGÉNEK SZEMÉLYRE SZABÁSA

A készülék gyári beállítás szerint kb. 200ml HOSSZÚ KÁVÉT főz. Amennyiben módosítani kívánja ezt az értéket, járjon el az alábbiak szerint:

- Helyezzen egy csészét vagy egy megfelelő nagyságú poharat a kávé adagoló csőre alá (13. ábra).
- Nyomja meg és tartsa lenyomva a  ikont (B10) ami megjelenik a "Mennyiség program" üzenet;
- Engedje el az ikont : A készülék megkezdi a kávé adagolását.
- Amint a csészében lévő kávé eléri a kívánt szintet, ismét nyomja meg a  gombot.

Ezzel beállította a csészébe öntött kávé mennyiségét.



Megjegyzés!

Amennyiben a programozás őrölt kávéval történt, a készülékbe még egy csapott kanál kávé kell betenni.

TEJES ITALOK KÉSZÍTÉSE



Megjegyzés!

- Azért, hogy a tej mindig megfelelően habos legyen, és ne képződjenek benne nagy buborékok, tisztítsa meg a tartó fedelét és a melegvíz fűvókát "A tejtartó tisztítása" c. fejezetben leírtak szerint és 221.old.

A TEJTARTÓ FELTÖLTÉSE ÉS BEHELYEZÉSE

- Vegye le a tejtartó fedelét (17 ábra);
- Töltse fel a tejtartót megfelelő mennyiségű tejjel. Ne töltse a tartón jelölt MAX. mennyiségnél több tejet a tartóba (18. ábra). A tartály oldalán található osztások 100 ml-es mennyiséget jelölnek.



Megjegyzés!

- A homogén és krémes tejhab készítéséhez használjon zsírszegény vagy félzsíros hűtő hideg tejet (kb. 5° C).
- Ha az "Energiatakarékosság" funkció aktív, a kapucsínó elkészítése néhány másodperc várakozási időt vehet igénybe.
- Győződjön meg arról, hogy a tejfelszívó cső megfelelően illeszkedik a tejtartó fedelének alján kialakított helyére (19. ábra).

A TEJHAB MENNYISÉGÉNEK BEÁLLÍTÁSA

A tejhab beállítására szolgáló gomb (D2) elforgatásával beállíthatja az ital elkészítése során a csészébe öntött tejhab mennyiségét.

A gomb helyzete	Leírás	Javaslat
	Nincs hab	TEJESKÁVÉ / MILK (meleg tej)
	Kevés hab	TEJESKÁVÉ / FLAT WHITE
	Max. mennyiségű hab	KAPUCSÍNÓ / MILK (tejhab)

KAPUCSÍNÓ KÉSZÍTÉS

A vezérlőpulton jelen van a ikon (B9) az automata kapucsínó készítéshez. EZEN ital elkészítéséhez elégséges:





- Megtölteni, majd felakasztani a tejtartályt a korábbiakban leírtaknak megfelelően.
- Forgassa a tejtartó fedelén található, a hab beállítását szolgáló gombot a kívánt habmennyiségnek megfelelő állásba (lásd az előző táblázatot).
- Nyomja meg a  KAPUCSÍNÓ ikont (B9): a kijelzőn megjelenik az ital neve és az állapotjelző csík, mely a folyamat előrehaladtát mutatja.
- Néhány másodperc elteltével a tej kifolyik a tej adagoló csővön, és megtölti a csészét. A tej adagolását követően a gép automatikusan elkészíti a kávé.

"MILK MENÜ" ITALOK ELKÉSZÍTÉSE

A fent nevezett italokon kívül a készülék automatikusan elkészíti a következő italokat is CAFFELATTE, LATTE MACCHIATO, FLAT WHITE, MILK.

EZEN italok bármelyikének elkészítéséhez elégséges:

- Megtölteni, majd felakasztani a tejtartályt a korábbiakban leírtaknak megfelelően.

2. Forgassa a tejtartó fedelén található, a hab beállítását szolgáló gombot a kívánt habmennyiségnek megfelelő állásba.
3. Nyomja meg a  MILK MENU ikont (B8).
4. Nyomja meg a  vagy  (5. ábra) , amíg a kijelzőn meg nem jelenik a kívánt italnak megfelelő felirat (CAFFELATTE, LATTE MACCHIATO, FLAT WHITE, MILK).
5. Nyomja meg az ikont  (6. ábra) az adagolás megkezdéséhez.
6. Néhány másodperc elteltével a tej kifolyik a tej adagoló csövön, és megtölti a csészét. Azon italok esetében, ahol ez szükséges, a tej adagolását követően a készülék automatikusan készíti el a kávét.

i **Megjegyzés: általános utasítások minden tej alapú ital készítéséhez**

- Ha az adagolás közben szeretné félbeszakítani a készítést, ezt bármelyik gomb megnyomásával megteheti.
- Az elkészítés végén, ha növelni szeretné a csészében lévő kávé vagy tej mennyiségét, tartsa lenyomva (a kávéfőzés befejezését követő 3 másodpercen belül) a tejalapú italok elkészítéséhez szükséges gombok egyikét.
- Ne hagyja hosszabb ideig a tejtartót szobahőmérsékleten: minél melegebb a tej (az ideális hőmérséklet 5°C), annál rosszabb lesz a tejhab minősége.

A tejtartó tisztása minden használat után

 **Figyelem! Égési sérülések veszélye**

A tejtartó csőveinek tisztítása közben a tej adagoló csőből némi forró víz és gőz távozik. Kerülje a forró vízzel való érintkezést. A tejes funkciók használatát követően a kijelzőn az alábbi felirat villog: „GOMB A CLEAN POZ.-BA”. A készülékben maradt tej eltávolításához kövesse az alábbiakat:

1. Hagyja a tejtartót a készülékre felhelyezve (nincs szükség a tartó kiürítésére);
2. Helyezzen egy csészét, vagy egyéb edényt a tejadagoló cső alá (22. ábra).
3. Fordítsa el a tejhab szabályozó gombot a „CLEAN” állásba (23. ábra): a kijelzőn megjelenik a folyamat előrehaladtát jelző csík és a „Tisztítás folyamatban” felirat. A tisztítás automatikusan leáll.
4. Állítsa vissza a beállításra szolgáló gombot a kívánt tejhab mennyiségére.
5. Vegye le a tejtartó fedelét, és tisztítsa meg a gőz fúvókát egy szivaccsal (24. ábra).

i **Megjegyzés!**

- Amennyiben egyszerre több tejes alapú italt kíván főzni, a tejtartó tisztítását elegendő az utolsó ital elkészítése után elvégezni.

- A tejtartóban maradt tejet tárolja hűtőszekrényben.
- Néhány esetben a tisztítás elvégzéséhez meg kell várnia, hogy a készülék felmelegedjen.

A lefolyó tej és a kávé mennyiségének beállítása a KAPUCSÍNÓ ikonhoz





A készülék gyári beállítás szerint normál mennyiségeket készít. Amennyiben ezeket a mennyiségeket módosítani kívánja, járjon el az alábbi módon:

1. Helyezzen egy megfelelő méretű csészét a kávéadagoló csőre és a tej adagoló cső alá (22. ábra).
2. Tartsa lenyomva a  KAPUCSÍNÓ ikont (B9), amíg a kijelzőn megjelenik az ital neve és a "TEJ PROGRAM" felirat.
3. Engedje el az ikont: A készülék megkezdte a tej adagolását.
4. Amint a csészébe adagolt tej eléri a kívánt mennyiséget, ismét nyomja meg a gombot.
5. A gép megszakítja a tej adagolását, és ha a program kávé is tartalmaz, néhány másodperc múlva megkezdte a kávé adagolását. a kijelzőn megjelenik az ital neve és a "PROGRAMMA CAFFÈ" felirat.
6. Amint a csészében lévő kávé eléri a kívánt mennyiséget, nyomja meg ismételten a gombot. A kávé adagolása megszakad.

Ezzel a készülék elmentette az új tej és kávé mennyiségek beállítását.

MILK MENÜ gombhoz tartozó italok csészényi kávé- és tej mennyiségének beprogramozása

A készülék gyári beállítás szerint normál mennyiségeket készít. Amennyiben ezeket a mennyiségeket módosítani kívánja, járjon el az alábbi módon:

1. Nyomja meg a  MILK MENU (B8) ikont.
2. Nyomja meg a  vagy  (5. ábra) , amíg a kijelzőn meg nem jelenik a kívánt italnak megfelelő felirat (CAFFELATTE, LATTE MACCHIATO, FLAT WHITE, MILK).
3. Tartsa lenyomva az  ikont (6. ábra) mindaddig, amíg a kijelzőn meg nem jelenik a "PROGRAMMA LATTE" ("TEJES PROGRAM") felirat.
4. Engedje el az ikont: A készülék megkezdte a tej adagolását.
5. Amint a csészébe adagolt tej eléri a kívánt mennyiséget, ismét nyomja meg az ikont .
6. A gép megszakítja a tej adagolását, és ha a program kávé is tartalmaz, néhány másodperc múlva megkezdte a kávé adagolását. a kijelzőn megjelenik az ital neve és a "PROGRAMMA CAFFÈ" felirat.

- Amint a csészében lévő kávé eléri a kívánt mennyiséget, nyomja meg ismételten a $\frac{☰}{OK}$ gombot. A kávé adagolása megszakad.

Ezzel a készülék elmentette az új tej és kávé mennyiségek beállítását.

FORRÓ VÍZ ADAGOLÁSA



Figyelem! Égési sérülés veszélye.

A forró víz adagolása közben ne hagyja a készüléket felügyelet nélkül.



Megjegyzés!

Ha az „Energiatakarékosság” funkció aktív, a forró víz elkészítése néhány másodperc várakozási időt vehet igénybe.

- Ellenőrizze, hogy a forró víz adagolót megfelelően helyezte-e fel (7 ábra).
- Helyezzen egy edényt az adagoló alá (a lehető legközelebb, hogy a víz ne fröccsenjen ki).
- Nyomja meg a $\frac{☰}{OK}$ ikont (B1). A kijelzőn megjelenik a „FORRÓ VÍZ” felirat. A folyamat előrehaladtát, a kijelzőn megjelenő állapotjelző csík mutatja.
- A készülék egyszerre kb. 250 ml forró vizet adagol, majd a folyamat automatikusan leáll. Amennyiben a forró víz adagolását meg kívánja szakítani, nyomja meg a $\frac{☰}{OK}$ gombot.

Az automatikusan adagolt víz mennyiségének beállítása

A készülék gyári beállítás szerint kb. 250 ml forró vizet adagol. Amennyiben módosítani kívánja ezt az értéket, járjon el az alábbiak szerint:

- Helyezzen az adagoló alá egy edényt (7. ábra).
- Tartsa nyomva a $\frac{☰}{OK}$ (B1) ikont, amíg a kijelzőn meg jelenik a „FORRÓ VÍZ” menny. beprogramozás” felirat, majd engedje fel a gombot $\frac{☰}{OK}$.
- Amikor a csészében lévő forró víz eléri a kívánt mennyiséget, nyomja meg még egyszer a $\frac{☰}{OK}$ gombot.

Ezzel a készülék elmentette az új mennyiség szerinti beállítását.

TISZTÍTÁS

A készülék tisztítása

Tisztítsa meg rendszeresen a készülék alábbi részeit:

- zacstartó (A13);
- csepegtetőtálca (A12),
- víztartály (A18),
- kávéfőző fúvókái (A8),
- örlött kávé betöltésére szolgáló tölcser (A2),
- kávétartó szűrő (A17), melyhez a szolgálati ajtó (A16) eltávolítását követően lehet hozzáférni,
- vezérlőpult (B)
- tejtartó (D)



Figyelem!

- A készülék tisztításához ne használjon oldószereket, súrolószereket vagy alkoholt. A szuperautomata De'Longhi készülékek tisztításához nincs szükség vegyszerek használatára.
- A készülék egyetlen része – a tejtartó kivételével (D) – sem mosható mosogatógépben.
- A kávémaradványok vagy egyéb lerakódások eltávolításához ne használjon éles fémtárgyakat, mert megkarcolhatják a fém vagy műanyag felületeket.

A zacstartó tisztítása

Amikor a kijelzőn megjelenik az „ÜRÍTSE KI A ZACSTARTÓT” felirat, ürítse ki és tisztítsa ki a zacstartót. Amíg meg nem tisztítja a zacstartót, addig a készülék nem kezdi meg a kávé készítését. A készülék jelzi, hogy ki kell üríteni a zacstartót akkor is, ha nincs tele, amennyiben 72 óra tel el az első kávé lefőzése óta (ahhoz, hogy a 72 óra számolása pontos legyen, a készüléket sosem szabad a főkapcsolóval kikapcsolni).



Figyelem! Égési sérülések veszélye

Ha egymás után több kapucsinót készít, a fém csészetartó felület átmelegszik. Várja meg, hogy kihűljön mielőtt hozzáérne, és akkor is csak az első részénél fogja meg.

A tisztítás elvégzéséhez (bekapcsolt készülék mellett):

- Vegye ki, ürítse ki és tisztítsa ki a cseptálcát (25 ábra).
- Ürítse ki és gondosan tisztítsa ki a zacstartót (A13) ügyelve arra, hogy eltávolítsa a tartály alján esetlegesen lerakódott kávé: a mellékelt ecseten (C2) egy erre a célra kialakított spatula is található.
- Ellenőrizze a kondenzvíz gyűjtő tartályt (A9), és szükség esetén ürítse ki (26 ábra).



Figyelem!

Amikor kiveszi a cseptálcát, a zacsgyűjtőt is kötelező kiüríteni, még akkor is, ha nincs teljesen tele. Ha ezt elmulasztja, előfordulhat, hogy a tartály a tervezettnél jobban megtelik, és a készülék eltömődik.

A cseptálca tisztítása és a kondenzvíz gyűjtő tartály tisztítása



Figyelem!

A csepegtető tálcában (A12) van egy piros úszó (A11), amely mutatja a víz szintjét (27. ábra). Ürítse ki, és tisztítsa ki a csepegtető tálcát, mielőtt az úszó kiemelkedne a csészetartó szintjéből. Ha a csepegtető tálcát nem üríti ki rendszeresen, a víz túlfolyhat a tálca oldalán, és károkat okozhat a gépben, vagy a felületen, ahová a gépet helyezte.

A cseptálca eltávolításához:

1. Vegye ki a cseptálcát, és a zacstartót (25. ábr.);
2. Űrítse ki és mossa el a cseptálcát (A12) és a zacstartót (A13);
3. Ellenőrizze a kondenzvíz gyűjtő tartályt (A9), és ürítse ki, ha tele van.
4. Helyezze vissza a cseptálcát és a zacstartót a készülékbe.

A készülék belsejének tisztítása



Áramütés veszély!

A belső részek tisztítása előtt kapcsolja ki a gépet (lásd „Kikapcsolás”) és húzza ki az elektromos csatlakozóból. A készüléket ne merítse vízbe.

1. Ellenőrizze rendszeresen (kb. havonta), hogy a készülék belseje (amelyhez a cseptálcá kivételét követően férhet hozzá) nem piszkos-e. Szükség esetén tisztítsa ki a készüléket a tartozékok között található ecsettel (C2) és egy szivaccsal.
2. A maradék szennyeződésekét szívja ki egy porszívóval (28. ábr.).

A víztartály tisztítása

1. Tisztítsa ki a víztartályt (A9) rendszeresen (kb. havonta egyszer vagy a vízlágyító szűrő cseréjét követően - ha van) enyhé tisztítószerrel és egy nedves ronggyal.
2. Távolítsa el a szűrőt (ha van), és mossa át folyóvíz alatt.
3. Tegye vissza a szűrőt (ha van), töltsé fel a tartályt friss vízzel, majd tegye vissza a tartályt is.
4. (Csak vízlágyító szűrős modellekhez) Engedjen ki kb. 100 ml forró vizet a szűrő újbóli aktiválásához.

A kávé adagoló csőrök tisztítása

1. Egy szivacs vagy ruha segítségével tisztítsa meg a kávé adagoló csőreit (29 ábra).
2. Ellenőrizze, hogy a kávé adagoló csőrei nincsenek-e eldugulva. Szükség esetén egy fogvájó segítségével távolítsa el a kávé maradványokat (29 ábra).

Az őrölt kávé betöltésére szolgáló tölcser tisztítása

Ellenőrizze rendszeresen (kb. havonta egyszer), hogy az őrölt kávé betöltésére szolgáló tölcser (A4) nem tömődött-e el. Szükség esetén tisztítsa ki a tölcser-t a tartozékok között található ecsettel (C2).

A kávé tartó szűrő tisztítása

A kávé tartó szűrőt havonta legalább egyszer (A17) tisztítsa meg.



Figyelem!

Ne vegye ki a kávé tartó szűrőt, ha a készülék be van kapcsolva.

1. Győződjön meg arról, hogy a gépet megfelelően kapcsolta-e ki (lásd „A gép kikapcsolása” c. fejezetet a 10. oldalon).
2. Nyissa ki a készülék jobb oldalán található kávé tartó szűrő védő lemezt (30 ábra).
3. Nyomja be egyszerre a két piros kioldó gombot, és húzza a kávé tartó szűrőt kifelé (31 ábr.).
4. Merítse a kávé tartó szűrőt vízbe kb. 5 percre, majd öblítse el folyóvíz alatt.



Figyelem!

CSAK VÍZZEL ÖBLÍTSE LE

Ne használjon tisztítószer-t vagy mosogatógépet

A kávé tartó szűrő tisztításához ne használjon tisztítószer-t, mert károsíthatja a szűrőt.

5. Az ecset (C2) segítségével távolítsa el a kávé tartó szűrő foglalatán maradt és az ajtó nyílásán keresztül látható esetleges kávélerakódásokat.
6. A tisztítást követően helyezze vissza a kávé tartó szűrőt: helyezze tartóelemre, majd nyomja meg a PUSH feliratnál, amíg nem hallja a rögzítést jelző kattanást.



Megjegyzés!

Ha a kávé tartó szűrőt nehéz beilleszteni, a két kar megnyomásával állítsa a szűrőt a megfelelő méretűre (a beillesztés előtt) a rajzon látható módon.

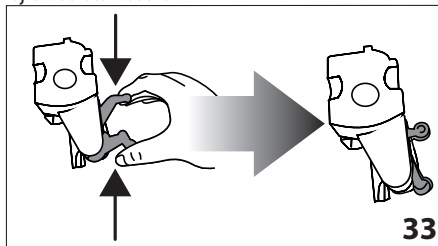

7. Miután a szűrőt behelyezte, ellenőrizze, hogy a piros gombok kiugrottak-e (34. ábra).
8. Zárja vissza a kávé tartó szűrő védő lemezt (A16).

A tejtartó tisztítása

A tejhabosító hatékonyságának megőrzéséhez, tisztítsa meg a tej tartályt a leirtaknak megfelelően, két naponta:

1. Vegye le a tej tartó fedelét (17 ábr.);
2. Vegye ki a tej adagoló csövet és a tej felszívó csövet (35 ábr.).
3. Fordítsa el a tejhab beállítására szolgáló gombot az óramutató járásával megegyező irányba az „INSERT” (35. ábra) feliratig, majd kifelé húzza ki.

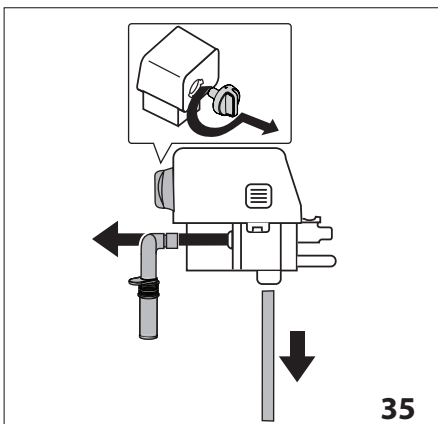

4. Az egyes részeket mossa el enyhe mosogatószeres meleg vízzel. Minden alkatrész mosható mosogatógépben. Az alkatrészeket helyezze a mosogatógép felső rekeszébe. Különösen ügyeljen arra, hogy a gomb alatti csatornájában és nyílásban (36.ábra) ne maradjon tej: szükség esetén tisztítsa ki a csatornát egy fogvájóval.

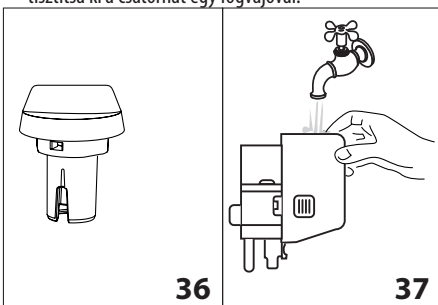

5. Mossa el folyó vízzel a tejhab beállítására szolgáló gomb foglatának belsejét (37. ábra).
6. Ellenőrizze, hogy a tejfelszívó csőben és az adagoló csőben nem maradt-e tej.
7. Tegye vissza a gombot úgy, hogy a nyíl az „INSERT” feliraton legyen, és a tej adagoló csőve egy vonalban álljon a tejfelszívó csővel.
8. Helyezze vissza a tejtartó fedelét.

Forró víz / gőz adagoló fúvóka tisztítása

A tejes italok készítését követően távolítsa el a fúvóka tömítését - in található tejmaradványokat egy szivaccsal (24 ábra).

VÍZKŐOLDÁS

Végezze el a vízkőeltávolítást, amikor a kijelzőn a „VÉGEZZEN VÍZKŐOLDÁST” FELIRAT VILLOG.



- A vízkőoldó olyan savakat tartalmaz, amelyek irritálhatják a bőrt és a szemet. Tartsa be a gyártó által a csomagoláson feltüntetett biztonsági figyelmeztetéseket, és a teendőket bőrrel való érintkezés vagy szembe kerülés esetén.
- Javasoljuk, hogy csak De'Longhi márkájú vízkőoldót használjon. Nem megfelelő vízkőoldók használata, valamint a nem szabályosan végzett vízkőoldás olyan károkat okozhat, melyek javítása nem tartozik a gyártó által vállalt garancia körébe.

1. Kapcsolja be a készüléket.
2. Lépjen be a menübe a ikon (B2) megnyomásával.
3. Addig nyomja a vagy gombot (5. ábra), amíg meg nem jelenik a "Vízkeoldás" felirat.
4. Nyomja meg a **ikont** (6. ábra): a kijelzőn az alábbi felirat jelenik meg: "Megerősíti?". Nyomja meg a ikont a megerősítéshez;
5. A kijelzőn megjelenik a "CSEPPFELFOGÓ TÁLCA ÜRÍTÉSE" felirat, mely váltakozik a "SZŰRŐ ELTÁVOLÍTÁSA" (ha van szűrő) és a "VÍZKŐOLDÓ BEHELYEZÉSE, Nyomja meg az OK gombot" feliratokkal.
6. Ürítse ki teljesen a vızrtartályt (A18) és távolítsa el a vızlágyító szűrőt (C4) (ha van); majd ürítse ki és tegye vissza a csepptálcát (25. ábra) és a zacstartót (A13).

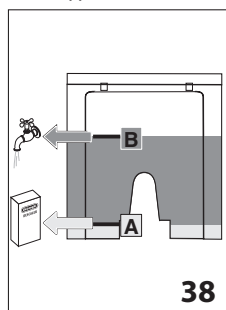



7. Öntsön a tartályba annyi vízkőoldót, hogy elérje a tartály hátsó felére nyomtatott **A** jelzést (38 ábra) (ez egy 100 ml-es csomagnak felel meg), majd öntse fel annyi vízzel (1 l), hogy elérje a **B** jelzést (38. ábra); ezt követően helyezze vissza a tartályt. Helyezzen a forró víz adagoló alá egy legalább 1,5l űrtartalmú edényt (7. ábra).

Figyelem! Égési sérülések veszély

A kapucsinó készítő fejből savas forró víz távozik. Kerülje a forró vízzel való érintkezést.

9. Az oldat behelyezésének megerősítéséhez nyomja meg a **gombot**. A vízkő-eltávolító program során a készülék számos átmosást végez automatikusan, amellyel eltávolítja a készülékben képződött vízkövet. A kijelzőn megjelenik a "Vízkeoldás folyamatban" felirat. A program elindul, és a vízkőoldós víz a forró víz adagolón keresztül távozik.
- Kb. 30 perc elteltével a kijelzőn megjelenik az "ÖBLÍTÉS" üzenet, a „TÖLTSE FEL A TARTÁLYT” felirattal váltakozva.
10. A készülék ezután készen áll arra, hogy friss vízzel elvégezze az öblítést. Távolítsa el a készülékből a vızrtartályt, ürítse

ki, öblítse le folyóvíz alatt, töltsse fel friss vízzel a MAX jelzésig, majd tegye vissza a tartályt a készülékbe. a kijelzőn az alábbi felirat jelenik meg: "ÖBLÍTÉS, Nyomja meg az Ok gombot"

11. Újítsa ki a vízköoldós víz összegyűjtésére használt edényt, és helyezze vissza az üres edényt a meleg víz adagoló alá.
12. Nyomja meg a  ikont a megerősítéshez; A forró víz távozik az adagolóból, és a kijelzőn megjelenik az "ÖBLÍTÉS, kérem várjon" felirat.
13. Amikor a víztartály teljesen üres, a kijelzőn egymást váltogatják az "ÖBLÍTÉS", "SZŰRŐ VISSZAHELYEZÉSE" (ha korábban el lett távolítva), "TARTÁLY FELTÖLTÉSE" feliratok.
14. Húzza ki a tartályt, helyezze vissza a szűrőt (ha korábban el lett távolítva), töltsse fel a tartályt friss vízzel a MAX jelzésig és tegye vissza a gépbe: a kijelzőn az alábbi felirat jelenik meg: "ÖBLÍTÉS, Nyomja meg az Ok gombot"
15. Újítsa ki az öblítő víz összegyűjtésére használt edényt, és helyezze vissza az üres edényt a meleg víz adagoló alá.
16. Nyomja meg a  ikont az öblítés folytatásához; a kijelzőn megjelenik az "ÖBLÍTÉS Kérem várjon" felirat, a víz a meleg víz adagolón keresztül távozik és az öblítési szakasz a víznek a kávé adagolóból (A8) történő kifolyásával végződik.



Figyelem! Égési sérülés veszélye.

A forró víz adagolása közben ne hagyja a készüléket felügyelet nélkül.

17. Amikor a víztartály teljesen üres, a kijelzőn megjelenik az „Öblítés Kész, Nyomja meg az OK gombot” felirat.
18. Nyomja meg a  ikont:
19. A kijelzőn megjelenik az üzenet "TÖLTSE FEL A TARTÁLYT". Miután feltöltötte és visszahelyezte, a kijelzőn megjelenik a felirat "Melegítés kérem várjon", melynek végén a gép használatra készen lesz.



Megjegyzés!

Ha a vízköoldó ciklus nem zajlik le megfelelően (pl. elektromos áram hiánya miatt), javasoljuk a ciklus megismétlését.

A VÍZKEMÉNYSÉG BEPROGRAMOZÁSA

A VÉGEZZEN VÍZKÖLDÁST felirat a víz keménységétől függően egy bizonyos időtartam elteltével jelenik meg a kijelzőn.

A készüléket gyári alapbeállításaként 4 vízkeménységi fokozatra állították be. Szükség esetén beállíthatja a készüléket a terület vízvezeték hálózatát jellemző valós vízkeménységre, így a készülék ritkábban végez vízköeltávolítást.







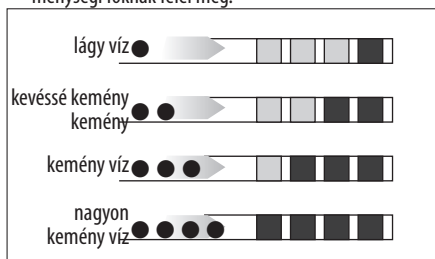

Vízkeménység mérés

1. Vegye ki a csomagolásból az útmutatóhoz mellékelt, "TOTAL HARDNESS TEST" tesztcsíkot.

2. Mártsa be teljesen a tesztcsíkot egy pohár vízbe kb.
3. Húzza ki a tesztcsíkot és enyhén rázza meg. Kb. 1 perc elteltével, a víz keménységétől függően, 1, 2, 3 vagy 4 piros négyzet jelenik meg. Minden egyes négyzet 1 vízkeménységi foknak felel meg.



A vízkeménység megadása

1. Nyomja meg a  ikont (B2) a menübe lépéshez;
 2. Addig nyomja a  vagy  gombot (5. ábra), amíg meg nem jelenik a "Vízköoldás" felirat.
 3. Nyomja meg a  ikont (6. ábra):
 4. Nyomja meg a  vagy  gombot és állítsa be a tesztcsíkon mért szintnek megfelelő keménységi szintet (lásd az előző fejezet ábráit).
 5. Nyomja meg a  ikont a megerősítéshez;
 6. a menüből való kilépéshez nyomja meg a  ikont.
- Ezzel a készüléket átállította az új vízkeménységi szintnek megfelelően.

VÍZLÁGYÍTÓ SZŰRŐ (*CSAK NÉHÁNY MODELL ESETÉBEN)

Néhány modell esetében a felszereltségéhez tartozik egy vízlágyító szűrő (C4) is: ha az ön gépén nincsen ilyen szűrő, azt tanácsoljuk vásároljon egyet a De'Longhi vevőszolgálatain.

A szűrő megfelelő használata érdekében kövesse az alábbi utasításokat.

A szűrő behelyezése

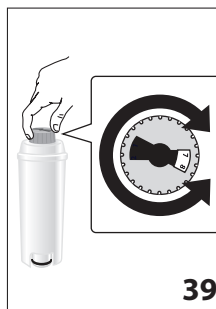

1. Vegye ki a szűrőt (C4) a csomagolásból.
2. Fordítsa el a dátum kijelző korongot (lásd 39 ábra), amíg meg nem jelenik a következő 2 hónap.



Megjegyzés

a kávéfőzőgép átlagos használata mellett a szűrő élettartama 2 hónap, ha azonban a készüléket

nem használja, de benne hagyja a szűrőt, a szűrő élettartama legfeljebb 3 hét.

3. A szűrő aktiválásához folyasson csapvizet a szűrőn található nyílásba az ábrán jelölt módon addig, amíg a víz ki nem folyik a szűrő oldalsó nyílásain. Hagyja legalább egy percig, hogy a víz átmossa a szűrőt (40. ábra).

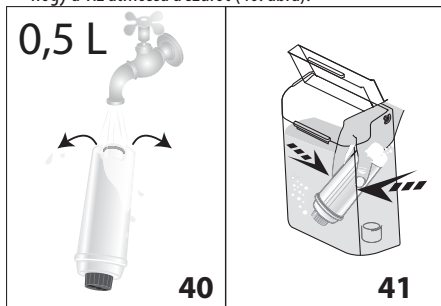

4. Vegye ki a víztartályt, és töltsé fel vízzel.
5. A szűrőt kissé megdöntve, hogy a légbuborékok távozhasanak, helyezze a tartályba kb. 10 másodpercre úgy, hogy teljesen elmerüljön a vízben (41. ábra).
6. Helyezze be a szűrőt az erre a célra kialakított foglalatba (42. ábra), és nyomja be teljesen.
7. Zárja vissza a tartály fedelét (43. ábra), majd helyezze vissza a tartályt a gépbe.

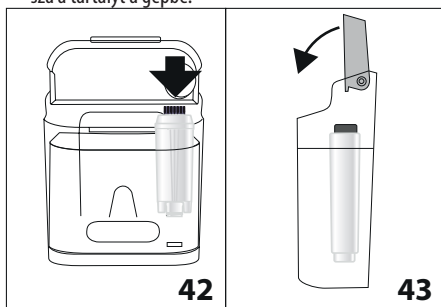

A szűrő beszerelésekor jelezni kell a szűrő jelenlétét a gépnek.

8. Nyomja meg a **MENU/ESC** ikont (**B2**) a menübe lépéshez;
9. Addig tartsa lenyomva a vagy (5. ábra), amíg a kijelzőn megjelenik a "Szűrő behelyezése" felirat;
10. Nyomja meg a ikont (6. ábra);
11. A kijelzőn megjelenik az „Aktiválva?” felirat.
12. Nyomja meg a ikont a megerősítéshez; a kijelzőn az alábbi felirat jelenik meg: "FORRÓ VÍZ, Nyomja meg az Ok gombot"
13. Helyezzen a forró víz adagoló alá egy edényt (min. térfogat: min. 500ml) (7. ábra).
14. Nyomja meg a ikont a megerősítéshez; a készülék megkezdí a víz adagolását, és a kijelzőn megjelenik a „Kérem várjon” felirat.

15. Az adagolás befejezését követően a gép automatikusan visszatér „Kávé kész” állapotba.

Ekkor a szűrő aktív.

A szűrő cseréje

Amikor a kijelzőn megjelenik a „CSERÉLJE KI A SZŪRŐT” felirat vagy letelt a két hónap (lásd a dátumot), vagy a készüléket három hétnél hosszabb ideig nem használja, cserélje ki a szűrőt az alábbiak szerint:

1. Vegye ki a víztartályt (A18) a benne lévő használt vízszűrővel (C4) együtt;
2. Vegye ki az új szűrőt a csomagolásból, és kövesse az előző fejezet 2-3-4-5-6 pontjait.
3. Helyezzen a vízadagoló alá egy edényt (szükséges térfogat: min. 500ml).
4. Nyomja meg a **MENU/ESC** ikont (**B2**) a menübe lépéshez;
5. Addig tartsa lenyomva a vagy (5. ábra), amíg a kijelzőn megjelenik a "Szűrő behelyezése" felirat;
6. Nyomja meg a ikont (6. ábra);
7. A kijelzőn megjelenik a „Megerősíti?” felirat
8. Nyomja meg a ikont a megerősítéshez;
9. A kijelzőn megjelenik a "MELE VÍZ Nyomja meg az Ok gombot" felirat;
10. Nyomja meg a ikont a megerősítéshez; a készülék megkezdí a víz adagolását, és a kijelzőn megjelenik a „Kérem várjon” felirat.
11. Az adagolás befejezését követően a gép automatikusan visszatér „Kávé kész” állapotba.

Ekkor az új szűrő aktív. Használhatja a készüléket.

A szűrő eltávolítása

Ha a készüléket szűrő nélkül kívánja tovább használni, vegye ki a szűrőt, és jelezze az eltávolítását a gépnek. Az alábbiak szerint járjon el:

1. Vegye ki a tartályt, távolítsa el a szűrőt és helyezze vissza a tartályt a gépbe;
2. Nyomja meg **MENU/ESC** ikont (**B2**) a menübe lépéshez;
3. Addig tartsa lenyomva a vagy (5. ábra), amíg a kijelzőn megjelenik a "Szűrő behelyezése, Aktiválva" felirat;
4. Nyomja meg a ikont (6. ábra);
5. A kijelzőn megjelenik az „Inaktiválva?” felirat;
6. A megerősítéshez nyomja meg az gombot és a **MENU/ESC** gombot a kilépéshez.

MŰSZAKI ADATOK

Feszültség:	220-240 V~ 50/60 Hz max. 10A
Felvett teljesítmény:	1450 W
Nyomás:	1,5MPa (15 bar)
A víztartály max. térfogata:	1.4 l
Méretetek: HxMxSZ:	195x480x340 mm
Kábel hossza:	1,660 mm
Tömeg:	9,7 kg
Szemes kávé tartó befogadó képessége:	200 g



A készülék megfelel az alábbi CE irányelveknek:

- 2006/95/EK Kisfeszültségű berendezések irányelv és módosításai;
- 2004/108/EK elektromágneses összeférhetőség (EMC) irányelv és módosításai;
- 1275/2008 európai uniós Stand-by rendelet;
- Az élelmiszerekkel kapcsolatba kerülő tárgyak és anyagok megfelelnek az Európai Unió 1935/2004 rendeletében foglaltaknak.

ÁRTALMATLANÍTÁS



A 2002/96/EK irányelv értelmében tilos a készüléket a háztartási hulladékkal együtt ártalmatlanítani, adja azt le egy hivatalos, a szelektív hulladékgyűjtésre szakosodott helyen.

A KIJELEZŐ MEGJELÉNÍTETT ÜZENETEK

MEGJELÉNÍTETT ÜZENET	LEHETSÉGES OK	MEGOLDÁS
TÖLTSE FEL A TARTÁLYT	A víztartályban (A18) nincs elegendő mennyiségű víz.	Töltse fel és/vagy helyezze be megfelelően a víztartályt, és nyomja be, amíg nem érzi, hogy kattant.
ÜRÍTSE KI A ZACCTARTÓT	A zacstartály (A13) tele van.	Ürítse ki, és tisztítsa ki a zacstartót és a cseptálcát, majd helyezze őket vissza. Fontos: amikor kiveszi a cseptálcát, a zacsgyűjtőt is kötelező kiüríteni, még akkor is, ha nincs teljesen tele. Ha ezt elmulasztja, előfordulhat, hogy a tartály a tervezettnél jobban megtelik, és a készülék eltömődik.
TÚL FINOMRA ŐRÖLT ÁLLÍTSA BE A DARÁLÓT	A kávé túl finomra őrölte, így a kávé csak nagyon lassan vagy egyáltalán nem folyik le.	Főzzön még egy kávé, és miközben a kávédaráló működik, fordítsa el a daráló finomságát szabályozó gombot (13. ábra) az óramutató járásával megegyező irányba egy osztással a 7 szám felé. Amennyiben legalább 2 kávé lefőzése után a kávé még mindig túl lassan folyik le, fordítsa el a szabályozó gombot még egy fokozattal (lásd a kávédaráló beállításának lépéseit). Ha a probléma továbbra is fennáll, ellenőrizze, hogy a víz tartályt megfelelően helyezte be.
	Vízlágyító szűrő jelenléte esetén előfordulhat, hogy levegő buborék kerül a körbe, mely gátolja az adagolást.	Helyezze be a meleg víz adagolót (C3) a gépbe és engedjen lefolyni egy kis mennyiségű vizet, amíg a vízfolyam szabályossá nem válik.
TEGYE BE A ZACCTARTÓT	A tisztítást követően nem tette vissza a zacstartót (A13).	Vegye ki a cseptálcát, és helyezze be a zacsgyűjtőt.
HELYEZZE BE A KÁVÉT ŐRÖLT	Kiválasztotta az „őrölt kávé” funkciót, de nem tett őrölt kávé a tölcserbe (A4).	Tegyen őrölt kávé a tölcserbe (16. ábra) vagy kapcsolja ki az őrölt kávé funkciót.
VÉGEZZEN VÍZKŐOLDÁST	Azt jelzi, hogy a készülékben vízkőtávolításra van szükség.	A lehető legrövidebb időn belül végezze el a vízkőoldó programot (lásd „Vízkeletávolítás” c. fejezet a).
CSÖKK. A KÁVÉ MENNY-T	Túl sok kávé használt.	A  ikon (11. ábra) megnyomásával állítson be lágyabb ízt, vagy csökkentse az őrölt kávé mennyiségét.
TÖLTSE FEL A SZEMESKÁVÉ TARTÓT	Elfogyott a szemes kávé.	Tölts fel a szemes kávé tartót (12. ábra).
	A darált kávé betöltésére szolgáló tölcser (A4) eltömődött.	Az eset segítségével ürítse ki a tölcser a „Az őrölt kávé betöltésére szolgáló tölcser tisztítása” c. fejezetben leírtaknak megfelelően (18. old.).
TEGYE BE A KÁVÉFŐZŐ EGYSÉGET	A tisztítást követően nem tette vissza a kávé-tartó szűrőt (A17).	Tegye vissza a kávé-tartó szűrőt „A kávé-tartó szűrő tisztítása” c. fejezetben (leírtaknak megfelelően.).

ÁLTALÁNOS RIASZTÁS	A készülék belseje nagyon piszkos.	Tisztítsa meg gondosan a készüléket a "tisztítás" fejezetben leírtak szerint "tisztítás". Ha a tisztítást követően a készüléken még mindig látható az üzenet, forduljon egy szervizhez.
ÜRES HIDRAULIKUS RENDSZER TÖLTSE FEL HOT WATER NYOMJA MEG AZ OK GOMBOT	A gép belső vízvezeték rendszere üres.	Nyomja meg $\frac{OK}{P}$ (B1), és hagyja, hogy a víz addig folyjon az adagolóból (C3), amíg az adagolás egyenletes nem lesz. Ha a probléma továbbra is fennáll, ellenőrizze, hogy a víz tartályt megfelelően helyezte-e be.
CSERÉLJE KI A SZŰRŐT	A vízlágyító szűrő az élettartama végére ért.	Cserélje ki vagy távolítsa el a vízlágyító szűrőt a „Vízlágyító szűrő” c. fejezetben foglaltaknak megfelelően.
GOMB A CLEAN FUNKCIÓN	A készülék tejes italt készített, végezze el a tejtartó belső csöveinek tisztítását.	Forgassa a tejhab szabályozó gombot CLEAN állásba (23. ábra).
TEGYE BE A VÍZADAGOLÓT	A vízadagolót nem helyezte be, vagy a behelyezés nem megfelelő	Helyezze be a vízadagolót (C3) ütközésig.
TEGYE BE A TEJTARTÓT	A tejtartót nem helyezte be megfelelően.	Helyezze be megfelelően a tejtartót.

PROBLÉMA MEGOLDÁS

Az alábbiakban olvashatja az esetleges meghibásodásokat.

Ha a problémát nem sikerül a leírtak segítségével megoldania, forduljon a Márkaszervizhez.

PROBLÉMA	LEHETSÉGES OK	MEGOLDÁS
A kávé nem meleg.	Nem melegítette elő a csészéket.	Vízzel melegítse fel a csészéket (MEG): az átöblítéshez használja a forró víz funkciót).
	A kávé tartó szűrő kihűlt, mert 2/3 perc eltelt az utolsó kávéfőzést követően.	Kávéfőzés előtt melegítse fel a kávészűrőt öblítéssel, a megfelelő funkciót használva.
	A kávé hőmérsékletét alacsonyra állította.	A menüben állítson be magasabb kávé hőmérsékletet.
A kávé túl híg vagy kevés rajta a hab.	A kávé túl durvára darálta.	A kávédaráló működése közben fordítsa el a kávédarálót szabályozó gombot az óramutató járásával ellentétes irányban egy fokozattal az 1 szám felé (11. ábra). A gombot osztásonként forgassa addig, amíg a kávé nem folyik le megfelelően. A beállítás hatása csak két kávé lefőzése után érezhető (lásd a „kávédaráló beállítása”).
	A kávé nem megfelelő.	Csak presszó kávéfőzőkhöz ajánlott kávé használjon.

A kávé túl lassan vagy csak cseppenként folyik le.	A kávé túl finomra darálta.	A kávédaráló működése közben fordítsa el a kávédarálót szabályozó kart az óramutató járásával megegyező irányban egy fokozattal a 7 szám felé (11. ábra). A gombot osztásonként forgassa addig, amíg a kávé nem folyik le megfelelően. A beállítás hatása csak két kávé lefőzése után érezhető (lásd a „kávédaráló beállítása”).
Nem folyik ki kávé az adagoló egyik csőrén (vagy egyikén sem).	A csőrök eldugultak.	Tisztítsa ki a csórt egy fogvájóval (29. ábra).
A készüléket nem sikerül bekapcsolni	A csatlakozó nincs jól bedugva	Dugja be ütközésig a csatlakozót a készülék hátlapján található megfelelő helyre (1. ábra).
	Nem csatlakoztatta a készülék dugóját a hálózatba.	Csatlakoztassa a villásdugót a hálózatba.
	A főkapcsoló (A14) nincs bekapcsolva.	Nyomja meg a főkapcsolót (2. ábra).
Nem lehet kivenni a kávétartó szűrőt	A kikapcsolást nem végezte el megfelelően	A  gomb megnyomásával kapcsolja ki a készüléket
Nem folyik ki tej az adagoló csőből	A tejtartó fedele piszkos	Tisztítsa meg a tejtartó fedelét „A tejtartó tisztítása” c. fejezetben leírtaknak megfelelően.
A tejhabban nagy buborékok vannak, szakaszosan folyik ki a csőből vagy a tej nem eléggé habos.	A tej nem elég hideg, vagy nem félszíros.	Használjon hűtő hideg (kb. 5 °C) félszíros vagy zsírszegény tejet. Ha az eredménnyel még így sem elégedett, próbáljon meg másik márkájú tejet használni.
	A tejhab szabályozó gomb beállítása nem megfelelő.	A beállítást a "tejes alapú italok készítése" c. fejezet utasításai alapján végezze.
	A tejtartály fedele vagy a tejhab szabályozó gombja piszkos	Tisztítsa meg a tejtartó fedelét és gombját a „A tejtartó tisztítása” c. fejezetben leírtaknak megfelelően.
	Forró víz / gőz adagoló fúvóka nem tiszta	Tisztítsa meg a fúvókát a „Forró víz / gőz adagoló fúvóka tisztítása” c. fejezet utasításainak megfelelően.