

SUMARIO

1. ADVERTENCIAS FUNDAMENTALES DE SEGURIDAD .	64
2. ADVERTENCIAS DE SEGURIDAD	65
2.1 Símbolos utilizados en estas instrucciones	65
2.2 USO CONFORME A SU DESTINO	65
2.3 Instrucciones de uso	65
3. INTRODUCCIÓN	65
3.1 Letras entre paréntesis	65
3.2 Problemas y reparaciones	65
4. DESCRIPCIÓN	66
4.1 Descripción del aparato	66
4.2 Descripción del panel de control	66
4.3 Descripción de los accesorios	66
4.4 Descripción del recipiente de la leche	66
5. OPERACIONES PRELIMINARES	66
5.1 Control del aparato	66
5.2 Instalación del aparato	66
5.3 Conexión del aparato	67
5.4 Primera puesta en marcha del aparato	67
6. ENCENDIDO DEL APARATO	67
7. APAGADO DEL APARATO	67
8. PROGRAMACIONES DEL MENÚ	68
8.1 Enjuague	68
8.2 Descalcificación	68
8.3 Instalación del filtro	68
8.4 Cambio del filtro (si estuviera instalado)	68
8.5 Ajustar hora	68
8.6 Autoencendido	68
8.7 Autoapagado (standby)	69
8.8 Ahorro energético	69
8.9 Programación de la temperatura	69
8.10 Programación de la dureza del agua	69
8.11 Programación del idioma	69
8.12 Señal acústica	69
8.13 Valores de fábrica (reset)	69
8.14 Función de estadística	70
9. PREPARACIÓN DEL CAFÉ	70
9.1 Selección del sabor del café	70
9.2 Selección de la cantidad de café por taza	70
9.3 Personalizar la cantidad de "mi café"	70
9.4 Regulación del molinillo de café	70
9.5 Consejos para obtener un café más caliente	70
9.6 Preparación del café con café en granos	71
9.7 Preparación del café con café premolido	71
9.8 Preparación del café con DOPPIO+ utilizando café en granos	71
9.9 Personalizar la cantidad de café DOPPIO+	71
9.10 Preparación del café LONG con café en granos	72
9.11 Preparación del café LONG con café premolido	72
9.12 Personalizar la cantidad de café LONG	72
10. PREPARACIÓN DE BEBIDAS CON LECHE	72
10.1 Llenado y enganche del recipiente de la leche	72
10.2 Regulación de la cantidad de espuma	72
10.3 Preparación del cappuccino	73
10.4 Preparación de la bebida "MILK MENU"	73
10.5 Limpieza del recipiente de la leche después de cada uso	73
10.6 Programación de las cantidades de café y de leche por taza para el botón CAPPUCINO	73
10.7 Programe las cantidades de café y de leche en la taza para las bebidas MILK MENU	74
11. SALIDA DE AGUA CALIENTE	74
11.1 Modificación de la cantidad de agua suministrada automáticamente	74
12. LIMPIEZA	74
12.1 Limpieza de la cafetera	74
12.2 Limpieza del circuito interno de la máquina	75
12.3 Limpieza del cajón de los posos de café	75
12.4 Limpieza de la bandeja recogegotas y de la bandeja recogedora del líquido de condensación	75
12.5 Limpieza del interior de la máquina	75
12.6 Limpieza del depósito de agua	75
12.7 Limpieza de las boquillas del surtidor de café	75
12.8 Limpieza del embudo para echar el café premolido	75
12.9 Limpieza del grupo infusor	76
12.10 Limpieza del recipiente de la leche	76
12.11 Limpieza de la boquilla de agua caliente/vapor	77
13. DESCALCIFICACION	77
14. PROGRAMACIÓN DE LA DUREZA DEL AGUA	78
14.1 Medición de la dureza del agua	78
14.2 Programación de la dureza del agua	78
15. FILTRO ABLANDADOR	78
15.1 Instalación del filtro	78
15.2 Cambio del filtro	79
15.3 Extracción del filtro	79
16. DATOS TÉCNICOS	79
17. ELIMINACIÓN	79
18. MENSAJES VISUALIZADOS EN EL DISPLAY	80
19. SOLUCIÓN DE LOS PROBLEMAS	81

1. ADVERTENCIAS FUNDAMENTALES DE SEGURIDAD

- El aparato no puede ser utilizado por personas (incluso niños) con las capacidades físicas, sensoriales o mentales reducidas o con falta de experiencia y de conocimiento, a menos que estén vigiladas o que hayan sido instruidas para el uso seguro del aparato por una persona responsable de su seguridad.
- Los niños deben ser vigilados para asegurarse de que no juegan con el aparato.
- La limpieza y el mantenimiento que debe ser efectuado por el usuario no debe ser realizado por niños que no estén bajo vigilancia.
- No sumerja nunca la máquina en el agua durante la limpieza.
- Este aparato está destinado exclusivamente al uso doméstico. No está previsto el uso en: ambientes destinados a cocinas para el personal de tiendas, oficinas y otras zonas de trabajo, agroturismos, hoteles, moteles y otras estructuras hosteleras, alquiler de habitaciones.
- En caso de que la clavija o el cable de alimentación sufran algún daño solo podrán ser sustituidos por el servicio de asistencia técnica a fin de prevenir cualquier riesgo.

SOLO PARA LOS MERCADOS EUROPEOS:

- Este aparato puede ser utilizado por niños de 8 años en adelante si están bajo vigilancia o si han recibido las instrucciones relativas al uso seguro del aparato y si comprenden los peligros que ello conlleva. Las operaciones de limpieza y de mantenimiento que debe efectuar el usuario no deben ser realizadas por niños a menos que no tengan más de 8 años y estén vigilados. Mantenga el aparato y el cable de alimentación fuera del alcance de los niños de edad inferior a 8 años.
- El aparato puede ser utilizado por personas con capacidades físicas, sensoriales o mentales reducidas o con falta de experiencia y de conocimiento si están vigiladas o si han recibido instrucciones relativas al uso seguro del aparato y han comprendido los peligros que este conlleva.
- Los niños no deben jugar con el aparato.
- Desconecte siempre el aparato de la alimentación si queda sin vigilancia y antes de montarlo, desmontarlo o limpiarlo.



Las superficies que llevan este símbolo se calientan durante el uso (el símbolo solo está presente en algunos modelos).

2. ADVERTENCIAS DE SEGURIDAD

2.1 Símbolos utilizados en estas instrucciones

Las advertencias importantes se acompañan de estos símbolos. Es absolutamente necesario cumplir estas advertencias.



El incumplimiento puede ser, o es, causa de lesiones por descarga eléctrica con peligro para la vida.



El incumplimiento puede ser, o es, causa de lesiones o de daños al aparato.



El incumplimiento puede ser, o es, causa de quemaduras.



Este símbolo destaca consejos e informaciones importantes para el usuario.



Dado que el aparato funciona con corriente eléctrica no se puede excluir que genere descargas eléctricas.

Así pues, atégase a las siguientes advertencias de seguridad:

- No toque el aparato con las manos ni los pies mojados.
- No toque la clavija con las manos mojadas.
- Asegúrese de que sea posible acceder en todo momento y libremente a la toma de corriente utilizada, dado que solo así se podrá quitar la clavija cuando sea necesario.
- Si quiere quitar la clavija de la toma de corriente acciónela directamente. No tire nunca del cable, porque podría dañarse.
- Para desconectar completamente el aparato quite la clavija de la toma de corriente.
- En caso de que el aparato tenga una avería no intente repararla. Apague el aparato, quite la clavija de la toma y contacte el servicio de asistencia técnica.
- Antes de llevar a cabo cualquier operación de limpieza de las partes externas del aparato apague la máquina, quite la clavija de la toma de corriente y deje enfriar la máquina.



Conserve el material de embalaje (bolsas de plástico, poliestireno expandido) fuera del alcance de los niños.



Este aparato produce agua caliente, de forma que cuando está en funcionamiento puede formarse vapor acuoso.

Procure no recibir salpicaduras de agua o vapor caliente.

Cuando el aparato está en funcionamiento la bandeja apoyatas (A6) puede calentarse.

2.2 USO CONFORME A SU DESTINO

Este aparato se ha fabricado para preparar café y para calentar bebidas.

Cualquier otro uso debe considerarse impropio y, por tanto, peligroso. El fabricante no responde por los daños derivados de un uso impropio del aparato.

2.3 Instrucciones de uso

Lea detenidamente estas instrucciones antes de usar el aparato. Si no se respetan estas instrucciones se pueden producir lesiones o daños al aparato.

El fabricante queda eximido de toda responsabilidad por los daños derivados del incumplimiento de estas instrucciones de uso.



Guarde meticulosamente estas instrucciones. Si traspasa el aparato a otras personas deberá entregarles también estas instrucciones de uso.

3. INTRODUCCIÓN

Gracias por haber elegido la máquina automática para café y cappuccino.

Le deseamos que disfrute con su nuevo aparato. Dedique un par de minutos a la lectura de estas instrucciones de uso. Así evitará incurrir en peligros o dañar la máquina.

3.1 Letras entre paréntesis

Las letras entre paréntesis corresponden a la leyenda que se encuentra en la Descripción del aparato (pág.2-3).

3.2 Problemas y reparaciones

En caso de problemas, intente antes de nada resolverlos siguiendo las advertencias que figuran en los capítulos "18 Mensajes visualizados en el display" y "19 Resolución de problemas".

Si estas resultaran ser ineficaces o para otras aclaraciones, se aconseja contactar el centro de asistencia a la clientela llamando por teléfono al número indicado en la hoja adjunta "Asistencia clientes".

Si su país no está entre aquellos incluidos en la hoja, llame por teléfono al número indicado en la garantía. Para cualquier reparación, póngase en contacto exclusivamente con la Asistencia Técnica De'Longhi. Las direcciones están en el certificado de garantía entregado con la cafetera.

4. DESCRIPCIÓN

4.1 Descripción del aparato







(pág. 3 - A)

- A1. Tapadera del recipiente para el café en granos
- A2. Tapadera del embudo del café premolido
- A3. Recipiente para el café en granos
- A4. Embudo del café premolido
- A5. Botón : para encender o apagar la máquina (stand by)
- A6. Bandeja apoyatazas
- A7. Boquilla agua caliente y vapor
- A8. Surtidor café (altura regulable)
- A9. Recipiente recogegotas
- A10. Bandeja apoyatazas
- A11. Indicador del nivel del agua de la bandeja recogegotas
- A12. Recipiente recogegotas
- A13. Cajón de los posos del café
- A14. Interruptor general (ON/OFF)
- A15. Soporte del conector del cable de alimentación
- A16. Portezuela del grupo infusor
- A17. Grupo infusor
- A18. Depósito del agua
- A19. Soporte para filtro ablandador de agua
- A20. Tapadera del depósito de agua
- A21. Regulador del grado de molienda

4.2 Descripción del panel de control

(pág. 2 - B)

Algunos botones del panel tienen doble función: ésta se señala entre paréntesis en la descripción.

- B1. Botón  para suministrar agua caliente (Cuando se accede al menú de programación se pulsa para confirmar la voz seleccionada)
- B2. Icono  para acceder o salir del menú programación
- B3. Display
- B4. Icono : para seleccionar la longitud del café (Cuando se accede al menú de programación se pulsa para hacer pasar las opciones del menú)
- B5. Icono selección aroma : pulse para seleccionar el sabor del café (Cuando se accede al menú de programación se pulsa para hacer pasar las opciones del menú)
- B6. Icono : para preparar 2 tazas de café con las programaciones visualizadas en la pantalla
- B7. Icono : para preparar 1 taza de café con las programaciones visualizadas en la pantalla
- B8. Botón MIL MENU para seleccionar una de las bebidas de leche disponibles (☞ CAFFELATTE, LATTE MACCHIATO, FLAT WHITE, LECHE)
- B9. Botón  CAPUCCINO: para suministrar un cappuccino

B10. Icono : para suministrar un café LONG

B11. Icono : para suministrar un café DOPPIO+

4.3 Descripción de los accesorios

(pág. 2 - c)

- C1. Tira reactiva "Prueba dureza total"
- C2. Medidor dosificador del café premolido
- C3. Descalcificador
- C4. Filtro ablandador (*en algunos modelos)
- C5. Pincel de limpieza
- C6. Surtidor de agua caliente
- C7. Cable de alimentación

4.4 Descripción del recipiente de la leche

(pág. 2 - D)

- D1. Regulador de la espuma y de la función CLEAN
- D1. Botón de regulación de la espuma y función CLEAN
- D3. Recipiente de la leche
- D4. Tubo de aspiración de leche
- D5. Tubo de salida de leche montada (regulable)
- D6. Botón extracción tapadera

5. OPERACIONES PRELIMINARES

5.1 Control del aparato

Después de haber desembalado la cafetera, asegúrese de que esté íntegra y de que no falten accesorios. No utilice el aparato si presenta desperfectos evidentes. Contacte con el servicio de asistencia técnica De'Longhi.

5.2 Instalación del aparato



¡Atención!

Quando instale el aparato observe las siguientes advertencias de seguridad:

- El aparato libera calor en el ambiente circundante. Tras haber colocado el aparato en la superficie de trabajo, compruebe que quede un espacio libre de, al menos, 3 cm entre las superficies del aparato, las partes laterales y la parte posterior, y un espacio libre mínimo de 15 cm por encima de la cafetera.
- Si el agua penetrara en el aparato éste podría estropearse. No coloque el aparato cerca de grifos de agua o de pilas.
- El aparato podría estropearse si el agua se congela en su interior. No instale el aparato en un ambiente donde la temperatura puede descender por debajo del punto de congelación.
- Coloque el cable de alimentación de manera que no se estropee con cantos cortantes o por contacto con superficies calientes (por ej. placas eléctricas).

5.3 Conexión del aparato



¡Atención!

Asegúrese de que la tensión de la red eléctrica corresponda al valor indicado en la placa de datos situada en el fondo del aparato.

Conecte el aparato sólo a un enchufe instalado en conformidad con las normativas, con una capacidad mínima de 10 A y con una toma de tierra eficiente.



En caso de incompatibilidad entre la toma de corriente y la clavija del aparato, haga sustituir la toma por otro adecuado por personal cualificado.

5.4 Primera puesta en marcha del aparato



Nota Bene:

- La cafetera ha sido verificada en la fábrica empleando café, por lo tanto es normal que se encuentre algún resto de café en el molinillo. Sin embargo, le garantizamos que esta cafetera es nueva.
- Le aconsejamos personalizar cuanto antes la dureza del agua, para ello siga el procedimiento descrito en el capítulo "14 Programación de la dureza del agua".

1. Ponga el conector del cable de alimentación (C7) en su soporte en la parte de atrás del aparato y conecte el aparato a la red eléctrica (fig.1); asegúrese de que el interruptor general (A14) esté presionado (fig.2).
2. Extraiga el depósito del agua (A18) (fig. 3), abra la tapadera (A20) (fig. 4), rellene hasta la línea MÁX con agua fresca; vuelva a introducir el depósito y cierre la tapadera. Es necesario seleccionar el idioma deseado avanzando o retrocediendo con el botón  (B4)  o (B5) (fig.5) o dejando que en el display (B3) se alternen automáticamente los idiomas (más o menos cada 3 segundos):
3. cuando aparezca el italiano, presione durante unos segundos el botón  (B1) (fig. 6) hasta que en la pantalla aparezca el mensaje: "Español programado".

Siga adelante con las instrucciones facilitadas en la pantalla del aparato:

4. "COLOQUE EL SURTIDOR DE AGUA". Controle que el surtidor de agua caliente (C6) esté colocado en la boquilla (A7) y ponga debajo un recipiente (fig. 7) con capacidad mínima de 100 ml.
5. En la pantalla aparece el mensaje "AGUA CALIENTE Pulse OK";.
6. Pulse el botón  para confirmar: sale agua del surtidor del aparato y este se apaga luego automáticamente.

La cafetera ya está lista para ser utilizada normalmente.



Nota Bene:

- Cuando utilice por primera vez la cafetera, será necesario preparar 4-5 cafés o 4-5 capuchinos antes de obtener buenos resultados.

- Durante la preparación de los primeros 5-6 capuchinos, es normal sentir un ruido de agua hirviendo:
- Para disfrutar más del café y obtener mejores prestaciones de la máquina, se recomienda instalar el filtro ablandador (C4) siguiendo las instrucciones del capítulo "15 Filtro ablandador". Si su modelo de cafetera no lleva de serie el filtro, es posible solicitarlo a los Centros de Asistencia Autorizados De'Longhi.

6. ENCENDIDO DEL APARATO



¡Nota Bene!

- Antes de encender el aparato, asegúrese de que el interruptor general (A14) esté pulsado (fig. 2).
- Cada vez que se enciende el aparato, se realiza automáticamente un ciclo de precalentamiento y de enjuague que no se puede interrumpir. El aparato está listo únicamente después de este ciclo.



¡Peligro de quemaduras!

Durante el enjuague sale un poco de agua caliente por las boquillas del surtidor de café (A8), que se recoge en la bandeja recogegotas (A12), que se encuentra debajo. Tenga cuidado de no entrar en contacto con salpicaduras de agua.

- Para encender el aparato pulse el botón  (A5) (fig. 8); en el display (B3) aparece el mensaje "Calentamiento Se ruega esperar".

Cuando se completa el calentamiento, en el aparato aparece el mensaje: "Enjuague", de este modo, además de calentar la caldera, el aparato deja fluir el agua caliente por los conductos internos para que también se calienten.

El aparato se ha calentado cuando en la pantalla aparece el mensaje que indica el sabor y la cantidad de café.

7. APAGADO DEL APARATO

Cada vez que se apaga el aparato se activa un ciclo de enjuague automático, siempre que se haya preparado un café.



¡Peligro de quemaduras!

Durante el enjuague sale un poco de agua caliente por las boquillas del surtidor de café. (A8). Tenga cuidado de no entrar en contacto con salpicaduras de agua.

- Para apagar el aparato pulse el botón  (A5-fig. 8).
- En el display (B3) aparece el mensaje "Apagado en curso, Espere por favor": en caso de que esté previsto el aparato efectúa el enjuague y a continuación se apaga (stand-by).



¡Nota Bene!

Si no utiliza el aparato durante periodos prolongados, desconecte de la red eléctrica:



- antes de hacerlo, apague el aparato presionando el botón  (fig. 8);
- pulse el interruptor general (A14) situado en el lateral del aparato (fig.2).



¡Atención!

No pulse nunca el interruptor general mientras el aparato está encendido.





8. PROGRAMACIONES DEL MENÚ

Se accede al menú de programación pulsando el botón  (B2); haga pasar las opciones del menú pulsando  (B4) o  (B5) (fig. 5).

8.1 Enjuague

Con esta función es posible hacer salir agua caliente del surtidor de café (A8) y del surtidor de agua caliente (C6), si está introducido, a fin de limpiar y calentar el circuito interno de la máquina. Ponga bajo los surtidores un recipiente con una capacidad mínima de 100 ml.

Para activar esta función, siga los pasos que se describen a continuación:

1. Pulse el icono  (B2) para entrar en el menú;
2. Pulse  (B4) o  (B5) (fig. 5) hasta que en el display (B3) aparece el mensaje "Enjuague".
3. Pulse el icono  (B1) (fig.6): el display visualiza "¿Confirmar?";



¡Atención! Peligro de quemaduras.

No deje la cafetera sin vigilancia mientras sale agua caliente.

4. Pulse el icono : al cabo de unos segundos, antes del surtidor de café y luego del surtidor de agua caliente (si está introducido) sale agua caliente que limpia y calienta el circuito interno de la máquina..
5. Para interrumpir el enjuague pulse cualquier icono o espere la interrupción automática.



¡Nota Bene!

- Para los periodos en que la máquina no se usa durante más de 3-4 días se aconseja, una vez encendida, realizar 2/3 enjuagues antes de utilizarla.
- Es normal que, después de haber realizado dicha función, haya agua en el cajón de los posos de café (A13).

8.2 Descalcificación

Para las instrucciones correspondientes a la descalcificación, consulte el capítulo "13 Descalcificación".

8.3 Instalación del filtro











Para las instrucciones correspondientes a la instalación del filtro, consulte capítulo "15. Filtro ablandador".

8.4 Cambio del filtro (si estuviera instalado).

Para las instrucciones correspondientes al cambio del filtro consulte el apartado "15.2 Cambio del filtro".

8.5 Ajustar hora

Si desea ajustar la hora del display (B3) proceda de la siguiente manera:

1. Pulse el icono  (B2) para entrar en el menú;
2. Pulse  (B4) o  (B5) (fig. 5) hasta que en el display aparece el mensaje "Ajustar hora".
3. Pulse el icono  (B1) (fig. 3): las horas parpadean.
4. Pulse  o  para modificar las horas.
5. Pulse el icono  para confirmar: los minutos parpadean
6. Pulse  o  para modificar los minutos.
7. Pulse el icono  para confirmar.

La hora está ajustada: pulse el botón  para salir del menú.

8.6 Autoencendido













Se puede configurar la hora de autoencendido para que el aparato esté listo para el uso a una determinada hora (por ejemplo, por la mañana) y poder preparar sin esperas el café.



¡Nota Bene!



Para que esta función se active, es necesario que la hora se haya ajustado ya correctamente (ver apartado "8.5 Ajustar hora").

Para activar el autoencendido, siga los pasos que se describen a continuación:

1. Pulse el icono  (B2) para entrar en el menú;
2. Pulse  (B4) o  (B5) (fig. 5) hasta que en el display (B3) aparece el mensaje "Autoencendido".
3. Pulse el icono  (B1) (fig. 3): en el display aparece el mensaje "¿Activar?".
4. Pulse el icono  para confirmar:
5. Pulse  o  para elegir las horas;
6. Pulse el icono  para confirmar:
7. Pulse  o  para modificar los minutos.
8. Pulse el icono  para confirmar:
9. Pulse el icono  para salir del menú.

Una vez confirmado el horario, la activación del autoencendido se muestra en la pantalla con el símbolo  que se visualiza al lado de la hora.

Para desactivar la función:









1. Seleccione en el menú la opción autoencendido;
2. Pulse el botón : en el display aparece el mensaje "¿Desactivar?";
3. Pulse el icono  para confirmar:

El display deja de mostrar el símbolo .

8.7 Autoapagado (standby)

Se puede programar el autoapagado para que el aparato se apague tras 15 o 30 minutos, o bien tras 1, 2 o 3 horas de inactividad.

Para programar el autoapagado, proceda de la siguiente manera:







1. Pulse el icono  (B2) para entrar en el menú;
2. Pulse  (B4) o  (B5) (fig. 5) hasta que en el display (B3) aparece el mensaje "Autoapagado".
3. Pulse el icono  (B1) (fig. 6).
4. Pulse  o  hasta que aparezca el tiempo de funcionamiento deseado (15 o 30 minutos, o después de 1, 2 o 3 horas).
5. Pulse el icono  para confirmar:
6. Pulse entonces el icono  para salir del menú.

El autoapagado ha quedado programado.

8.8 Ahorro energético

Esta función permite activar o desactivar el modo de ahorro energético. Cuando la función está activada, se garantiza un menor consumo energético, de acuerdo con las normativas europeas vigentes.

Para activar (o desactivar) el modo "ahorro energético", proceda de la siguiente manera:

1. Pulse el icono  (B2) para entrar en el menú;
2. Pulse  (B4) o  (B5) (fig. 5) hasta que en el display (B3) aparece el mensaje "Ahorro energético".
3. Pulse el icono  (B1) (fig. 6): en el display aparece el mensaje "¿Desactivar?" (o "¿Activar?", si la función se ha desactivado);
4. Pulse el icono  para desactivar (o activar) la modalidad de ahorro energético;
5. Pulse el icono  para salir del menú

Cuando la función está activada, en el display aparece, tras un periodo de inactividad, el mensaje "Ahorro energético".











¡Nota Bene!

- En modo de ahorro energético, la máquina se mantiene algunos segundos en espera antes de suministrar el primer café o la primera bebida con leche, ya que debe calentarse.
- Para preparar una bebida, presione un icono cualquiera para salir del modo de ahorro energético y después presione el icono correspondiente a la bebida deseada.
- Si el contenedor de leche está alojado en su asiento, la función "ahorro energético" no se activa.

8.9 Programación de la temperatura

Si desea modificar la temperatura del agua a la que se suministra el café siga los pasos que se describen a continuación:









1. Pulse el icono  (B2) para entrar en el menú.
2. Pulse  (B4) o  (B5) (fig. 5) hasta que en el display (B3) aparece el mensaje "Programar temperatura".
3. Pulse el icono  (B1) (fig. 6).
4. Pulse  o  hasta que la temperatura deseada se visualiza en el display (●=baja; ●●●●=máxima);
5. Pulse el icono  para confirmar:
6. Pulse entonces el icono  para salir del menú.

8.10 Programación de la dureza del agua

Para las instrucciones correspondientes a la programación de la dureza del agua, consulte el capítulo "14 Programación de la dureza del agua".







8.11 Programación del idioma

Si desea modificar el idioma del display (B3), proceda de la siguiente manera:

1. Pulse el icono  (B2) para entrar en el menú.
2. Pulse  (B4) o  (B5) (fig. 5) hasta que el display aparezca el mensaje "Programar idioma".
3. Pulse el icono  (B1) (fig. 6).
4. Pulse  o  hasta que el idioma deseado se visualice en el display;
5. Pulse el icono  para confirmar:
6. En el display aparece el mensaje que confirma el idioma programado;
7. Pulse entonces el icono  para salir del menú.

8.12 Señal acústica





Con esta función se activa o desactiva la señal acústica que la cafetera emite cada vez que se presiona un botón y cada vez que se coloca/se quita un accesorio. Para desactivar o reactivar la señal acústica, proceda como sigue:

1. Pulse el icono  (B2) para entrar en el menú;
2. Pulse  (B4) o  (B5) (fig. 5) hasta que en el display (B3) aparece el mensaje "Señal acústica".
3. Pulse el icono  (B1) (fig. 6): el display visualiza "¿Desactivar?" (o "¿Activar?", si está desactivado);
4. Pulse el icono  para activar o desactivar la señal acústica.
5. Pulse entonces el icono  para salir del menú.

8.13 Valores de fábrica (reset)







Con esta función se restablecen todas las configuraciones del menú y todas las programaciones de las cantidades regresando a los valores de fábrica (excepto el idioma, que sigue siendo el que se ha ajustado).

Para restablecer los valores de fábrica, procede como sigue:

1. Pulse el botón  (B2) para entrar en el menú;
2. Pulse  (B4) o  (B5) (fig. 5) hasta que en el display (B3) aparece el mensaje "Valores de fábrica".
3. Pulse el icono  (B1) (fig. 6);
4. En el display aparece el mensaje "¿Confirmar?"
5. Pulse el icono  para confirmar y salir:

8.14 Función de estadística

Con esta función se visualizan los datos estadísticos de la cafetera. Para verlos, proceda de la siguiente manera:

1. Pulse el icono  (B2) para entrar en el menú;
2. Pulse  (B4) o  (B5) (fig. 5) hasta que en el display (B3) aparece el mensaje "Estadística".
3. Pulse el icono  (B1) (fig. 6);
4. Pulsando  o  es posible verificar:
 - el número total de cafés que se han preparado;
 - el número total de preparaciones con leche suministradas;
 - el número total de los litros de agua suministrados;
 - el número de descalcificaciones realizadas;
 - cuántas veces se ha cambiado el filtro ablandador.
5. Pulse entonces 2 veces el icono  para salir del menú.

9. PREPARACIÓN DEL CAFÉ

9.1 Selección del sabor del café

En la fábrica la cafetera se ha programado para producir cafés con sabor normal.

Se puede elegir entre los siguientes sabores:

Sabor extra-suave

Sabor suave

Sabor normal

Sabor fuerte

Sabor extra-fuerte

Para cambiar el sabor, pulse repetidamente el icono  (B5) (fig. 9) hasta que en la pantalla aparece el sabor deseado.



9.2 Selección de la cantidad de café por taza

En la fábrica la cafetera se ha programado para producir café normal. Para seleccionar la cantidad de café pulse el icono  (B4) (fig. 10) hasta que en el display (B3) aparezca el mensaje que corresponde a la cantidad de café deseada:

Café seleccionado	Cantidad por taza (ml)
MI CAFÉ	Programable: de ≈20 a ≈180
CORTO	≈40
NORMAL	≈60
LARGO	≈90
EXTRA-LARGO	≈120

9.3 Personalizar la cantidad de "mi café"

En la fábrica, la cafetera se ha programado para producir unos 30 ml de "MI CAFÉ". Si desea modificar esta cantidad, lleve a cabo el siguiente procedimiento:

1. Coloque una taza bajo las boquillas del surtidor de café (A8) (fig. 13).
2. Pulse el icono  (B4) (fig. 10) hasta que en el display aparezca el mensaje "MI CAFÉ".
3. Mantenga pulsado el icono  (B7) hasta que en el display (b3) se visualiza el mensaje "1 MI CAFÉ Programar cantidad" y la máquina empieza a suministrar el café; suelte después el icono;
4. Apenas el café alcance el nivel deseado en la taza pulse de nuevo el botón .

En este momento la cantidad de café por taza está programada según la nueva configuración.

9.4 Regulación del molinillo de café

No se debe regular el molinillo de café, al menos inicialmente, ya que se ha configurado previamente en fábrica de manera que se obtenga una distribución correcta del café.

Sin embargo, si después de haber hecho el primer café, la distribución resultara ser poco densa y con poca crema o demasiado lenta (goteando), es necesario efectuar una corrección con el regulador del grado de molienda (A21-fig. 11).

¡Nota Bene!

El regulador se debe girar solamente cuando el molinillo de café está funcionando.



Si el café sale demasiado lentamente o no sale, gire el regulador en sentido horario una posición hacia el número 7. Para obtener, en cambio, un suministro de café más denso y mejorar el aspecto de la crema, gire el regulador en el sentido de las agujas del reloj hasta situarlo

en el número 1 (un punto a la vez, de lo contrario, el café puede salir a gotas).

El efecto de esta corrección se nota solamente después de haber preparado por lo menos 2 cafés seguidos. Si tras esta regulación no se obtiene el resultado deseado, habrá que repetir la corrección girando el botón otra posición.

9.5 Consejos para obtener un café más caliente

Para obtener un café más caliente, le aconsejamos:

- realice un enjuague, seleccionando la función "Enjuague" en el menú de programación (ver apartado "8.1 Enjuague").
- caliente las tazas con agua caliente (utilice la función agua caliente, ver capítulo "11. Salida de agua caliente").

- aumentar la temperatura del café en el menú de programación (ver apartado 8.9 "Programación de la temperatura").

9.6 Preparación del café con café en granos



¡Atención!
No utilice granos de café verdes, con caramelo o confitados por que se puede pegar en el molinillo del café y estropearlo.

1. Eche el café en granos en el recipiente específico (A3) (fig. 12).
2. Ponga debajo de las boquillas del surtidor de café (A8):
- 1 taza, si desea 1 café (fig. 13);
- 2 tazas, si desea 2 cafés (fig. 14).
3. Baje el surtidor de café hasta acercarlo lo más posible a las tazas (fig. 15) : de esta forma se obtiene una crema mejor.
4. Pulse el icono correspondiente al suministro deseado (B7 -1 taza ☐ o B8 2 tazas ☐☐).
5. La preparación empieza y en el display (B3) aparece la longitud seleccionada y una barra de progresión que se completa a medida que la preparación avanza.



Nota Bene:

- Mientras la cafetera prepara el café, se puede interrumpir su salida en cualquier momento presionando un icono cualquiera.
- En cuanto termina la salida, si se quiere aumentar la cantidad de café en la taza, es suficiente mantener presionado (no más de 3 segundos) uno de los iconos de suministro de café (B6 o B7).

Cuando acaba la preparación, el aparato está listo para ser utilizado de nuevo.



- Durante el uso, aparecerán algunos mensajes en el display (LLENAR DEPÓSITO, VACIAR CAJÓN DE POSOS, ETC.) cuyo significado se reproduce en capítulo "18. Mensajes visualizados en el display".
- Para obtener un café más caliente, consulte el apartado "9.5 Consejos para un café más caliente".
- Si el café sale goteando o con poco cuerpo y poca crema, o está demasiado frío, lea los consejos recogidos en el capítulo . "19. Resolución de problemas".

9.7 Preparación del café con café premolido



- No introduzca nunca café en granos en el embudo (A4) del café premolido, de lo contrario la cafetera podría dañarse.
- No eche nunca café premolido con la cafetera apagada para evitar que se disperse en el interior, y lo ensucie. En este caso, la cafetera se puede estropear.

- No eche más de 1 medidor (C2) raso de café porque se puede ensuciar el interior de la cafetera o se puede obstruir el embudo.



¡Nota Bene!

Cuando se utiliza café premolido, se puede preparar solamente una taza de café a la vez.

1. Presione varias veces el icono (B4) (fig. 9) hasta que en el display (B3) aparezca "Premolido".
2. Aprire el coperchio dell'imbuto caffè premacinato (A2).
3. Asegúrese de que el embudo no esté obstruido y eche entonces un medidor raso de café premolido (fig. 16).
4. Coloque una taza bajo las boquillas del surtidor de café (A8) (fig. 13).
5. Presione el botón de salida de 1 taza ☐ (B7).
6. La preparación empieza y en la pantalla aparece la longitud seleccionada y una barra de progresión que se completa a medida que la preparación avanza.



¡Nota Bene!

Si el modo "Ahorro Energético" está activado, El primer café podría tardar unos segundos en salir.

9.8 Preparación del café con DOPPIO+ utilizando café en granos

Siga las indicaciones del apartado «9.6 Preparación del café utilizando el café en granos» para preparar la máquina y pulse el icono (B11).

9.9 Personalizar la cantidad de café DOPPIO+

En la fábrica, la cafetera se ha programado para producir unos 120ml de café DOPPIO+. Si desea modificar esta cantidad, lleve a cabo el siguiente procedimiento:

1. Coloque una taza o un vaso suficientemente grande debajo de las boquillas del surtidor del café (A8) (fig. 13);
2. Pulse y mantenga pulsado el icono (B11) hasta visualizar el mensaje "Programar cantidad";
3. Suelte el icono empieza a salir café de la máquina;
4. Apenas el café alcance el nivel deseado en la taza pulse de nuevo el icono .

En este momento la cantidad del café por taza está programada según la nueva configuración.



¡Nota Bene!



La cantidad mínima programable es de unos 80ml.

La cantidad máxima programable es de unos 160ml.

9.10 Preparación del café LONG con café en granos



Siga las indicaciones del apartado «9.6 Preparación del café utilizando el café en granos» para preparar la máquina y pulse el icono  (B10).

9.11 Preparación del café LONG con café premolido.

1. Siga las instrucciones de los puntos 1-2-3-4 del apartado «9.7 Preparación del café usando el café premolido», a continuación pulse el icono  (B10).
2. La máquina empieza a suministrar café y aparece una barra de progresión; a mitad de la preparación aparece el mensaje "ECHAR EL CAFÉ PREMOLIDO. Pulse OK".
3. Introduzca a continuación un medidor (C2) al ras de café premolido y pulse  (B1) (fig. 6).
4. La preparación reinicia y el aparato visualiza la barra de progresión que se llena a medida que procede la preparación.

9.12 Personalizar la cantidad de café LONG

En la fábrica, la cafetera se ha programado para producir unos 180ml de café LONG. Si desea modificar esta cantidad, lleve a cabo el siguiente procedimiento:

1. Coloque una taza o un vaso suficientemente grande debajo de las boquillas del surtidor del café (A8) (fig. 13);
2. Pulse y mantenga pulsado el icono  (B10) hasta visualizar el mensaje "Programar cantidad";
3. Suelte el icono  empieza a salir café de la máquina;
4. Apenas el café alcance el nivel deseado en la taza pulse de nuevo el icono .

En este momento la cantidad del café por taza está programada según la nueva configuración.

¡Nota Bene!

En caso de que la programación se efectúe usando café premolido la máquina exigirá la introducción de un segundo medidor al ras de café (c2).

10. PREPARACIÓN DE BEBIDAS CON LECHE

¡Nota Bene!

- Para evitar obtener una leche con poca espuma, o con burbujas grandes, limpie la tapadera (D2) del recipiente de la leche y la boquilla del agua caliente (A7) tal como se describe en los apartados "10.5 Limpieza del recipiente de la leche después de cada uso" y "12.10 Limpieza del recipiente de la leche".

10.1 Llenado y enganche del recipiente de la leche



1. Quite la tapadera (D2) pulsando el botón de desenganche (D6) y levantándola a la vez hacia arriba (fig.17);
2. Llene el recipiente de la leche (D3) con una cantidad suficiente de leche, no supere el nivel MÁX. impreso en el recipiente (fig. 18). Tenga siempre presente que cada barra impresa en el lateral del depósito corresponde a 100 ml de leche.

¡Nota Bene!

- Para obtener una espuma más densa y rica, utilice leche desnatada o semidesnatada y a temperatura de frigorífico (alrededor de 5 °C).
 - Si el modo "Ahorro Energético" está activado, la primera bebida podría tardar unos segundos en salir.
3. Asegúrese de que el tubo de aspiración de la leche (D4) esté bien colocado en el alojamiento situado en el fondo de la tapadera del recipiente de la leche (fig. 19).
 4. Ponga de nuevo la tapadera en el recipiente de la leche.
 5. Saque el surtidor de agua caliente (C6), (fig. 20).
 6. Enganche empujando a fondo el recipiente en la boquilla (A7) (fig.21): la máquina emite una señal acústica (si la función "señal acústica" está activa);
 7. Coloque una taza lo suficientemente grande bajo las boquillas del surtidor de café (A8) y bajo el tubo de salida de la leche montada (D5) (fig.22); regular la longitud del tubo de salida de leche, para acercarlo a la taza, simplemente tirándolo hacia abajo.
 8. Siga las indicaciones que se muestran a continuación para cada función específica.

10.2 Regulación de la cantidad de espuma

Girando el regulador de espuma (D1), se selecciona la cantidad de espuma de leche que saldrá durante la preparación de las bebidas a base de leche.

P o s i - c i ó n del regulador	Descripción	Aconsejado para...
	Sin espuma	CAFÉ CON LECHE/ MILK (leche caliente)
	Poca espuma	LATTE MACCHIATO/ FLAT WHITE
	Máx. espuma	CAPPUCCINO / MILK (leche montada)

10.3 Preparación del cappuccino





En el panel de control (B) se encuentra el icono  CAPPUCINO (B9) para preparar automáticamente el CAPPUCINO. Para preparar una de estas bebidas basta:

1. Llenar y enganchar el recipiente de la leche (D) como se ha mostrado anteriormente.
2. Girar el regulador de espuma (D1) colocado en la tapadera del recipiente de la leche (D2), a la posición relativa a la cantidad de espuma deseada (ver tabla precedente).
3. Pulsar el icono  CAPPUCINO: en el display (B3) aparece el nombre de la bebida seleccionada y una barra de progreso que se llena a medida que se realiza la preparación..
4. Después de unos segundos, la leche sale por el tubo de la leche (D5) y llena la taza que está abajo. Posteriormente, la máquina prepara automáticamente el café después de haber emitido la leche.

10.4 Preparación de la bebida "MILK MENU"

Además de las bebidas arriba descritas la máquina prepara automáticamente CAFFELATTE, LATTE MACCHIATO, FLAT WHITE, MILK.

Para preparar una de estas bebidas basta:

1. Llenar y enganchar el recipiente de la leche (D) como se ha mostrado anteriormente.
2. Girar el botón de regulación de espuma (D1) colocado en la tapadera del recipiente de la leche (D2), a la posición relativa a la cantidad de espuma deseada;
3. Pulsar el icono  MILK MENU(B8).
4. Pulsar  (B4) o  (B5) (fig. 5) hasta que aparezca en el display (B3) el mensaje relativo a la bebida deseada (CAFFELATTE, LATTE MACCHIATO, FLAT WHITE, MILK).
5. Pulse el icono  (B1) (fig. 6) para iniciar el suministro.
6. Después de unos segundos, la leche sale por el tubo de la leche (D5) y llena la taza que está abajo. En el caso de bebidas que lo prevean, la máquina prepara automáticamente el café después de haber distribuido la leche.

Nota Bene: indicaciones generales para todas las bebidas a base de leche

- Si, durante la distribución, se quiere interrumpir la preparación, apriete cualquier icono.
- Una vez finalizado el suministro, si desea aumentar la cantidad de leche o café en la taza, basta con mantener presionada (3 segundos) una de las teclas relativas a las preparaciones a base de leche o café.
- No deje mucho tiempo el recipiente de la leche fuera de la nevera: cuánto más alta es la temperatura de la leche (5°C ideal) peor es la calidad de la espuma.

10.5 Limpieza del recipiente de la leche después de cada uso

¡Atención! Peligro de quemaduras

Durante la limpieza de los conductos internos del recipiente de la leche (D), sale un poco de agua caliente y vapor por el tubo de la leche montada (D5). Tenga cuidado de no entrar en contacto con salpicaduras de agua.

Tras cada uso de las funciones de leche, en el display (B3) aparece el mensaje intermitente "BOTÓN EN CLEAN". Lleve a cabo la limpieza para eliminar los residuos de leche procediendo de este modo:

1. Deje el recipiente de la leche (D) introducido en la máquina (no es necesario vaciar el contenedor de leche);
2. Posicione una taza u otro recipiente debajo del tubo de salida de leche montada (D5) (fig.22).
3. Gire el mando de regulación de la espuma (D1) y póngalo en "CLEAN" (fig.23): en el display (b3) aparece una barra de progresión que se va completando a medida que la operación avanza y el mensaje "Limpieza en curso". La limpieza se interrumpe automáticamente.
4. Vuelva a poner el botón de regulación en una de las selecciones de la espuma.
5. Quite el recipiente de la leche y limpie siempre la boquilla de vapor (A7) con una esponja (fig.24..

¡Nota Bene!

- En caso de que haya que preparar más tazas de bebidas a base de leche, limpie el recipiente de la leche después de la última preparación.
- El recipiente con la leche puede conservarse en la nevera.
- En algunos casos, para efectuar la limpieza, es necesario esperar a que la máquina se caliente.

10.6 Programación de las cantidades de café y de leche por taza para el botón CAPPUCINO

La cafetera se ha programado en la fábrica para producir cantidades estándar. Si desea modificar estas cantidades, lleve a cabo el siguiente procedimiento:

1. Coloque una taza debajo de las boquillas del surtidor de café (A8) y debajo del tubo de distribución de leche (D5) (fig.22).
2. mantenga pulsado el botón  CAPPUCINO (B9) hasta que aparezca en el display (B3) el nombre de la bebida y "PROGRAMA LECHE".
3. Suelte el botón. La cafetera empieza a servir la leche.
4. En cuanto se alcance la cantidad deseada de leche en la taza, libere nuevamente el botón.
5. La máquina deja de suministrar leche y, si está previsto por la preparación, al cabo de unos segundos, empieza a







suministrar el café: en el display aparece el mensaje "PROGRAMA CAFÉ";

6. En el momento en que el café en la taza alcanza el nivel deseado, apriete nuevamente el botón. Se interrumpe la salida de café.

En este punto, la cafetera se ha reprogramado según las nuevas cantidades de leche y de café.

10.7 Programe las cantidades de café y de leche en la taza para las bebidas MILK MENU

La cafetera se ha programado en la fábrica para producir cantidades estándar. Si desea modificar estas cantidades, lleve a cabo el siguiente procedimiento:

1. Pulsar el icono  MILK MENU (B8).
2. Pulsar  (B4) o  (B5) (fig. 5) hasta que en el display (B3) aparece el mensaje relativo a la bebida que se quiere programar (CAFFELATTE, LATTE MACCHIATO, FLAT WHITE, MILK).
3. Mantenga apretada el icono  (B1) (fig.6) hasta que en la pantalla aparece el nombre de la bebida y "PROGRAMA LECHE".
4. Suelte el botón. La cafetera empieza a servir la leche.
5. En cuanto se alcance la cantidad deseada de leche en la taza, pulse el icono .
6. La máquina deja de suministrar leche y, si está previsto por la preparación, al cabo de unos segundos, empieza a suministrar el café: en el display aparece el nombre de la bebida y "PROGRAMA CAFÉ";
7. En el momento en que el café en la taza alcanza el nivel deseado, apriete nuevamente el icono . Se interrumpe la salida de café.

En este punto, la cafetera se ha reprogramado según las nuevas cantidades de leche y de café.

11. SALIDA DE AGUA CALIENTE



¡Atención! Peligro de quemaduras.

No deje la cafetera sin vigilancia mientras sale agua caliente.



¡Nota Bene!



Si el modo "Ahorro energético" está activado, la salida del agua caliente podría requerir unos segundos de espera..

1. Controle que el surtidor de agua caliente (C6) esté correctamente enganchado (fig.7).
2. Ponga un recipiente debajo del surtidor (lo más cerca posible para evitar salpicaduras).
3. Pulse el icono  (B1). En el display (B3) aparece el mensaje "AGUA CALIENTE" y una barra de progresión que se completa a medida que la preparación avanza.

4. La máquina suministra unos 250 ml de agua caliente y después interrumpe automáticamente el suministro. Para interrumpir manualmente la distribución del agua caliente, pulse el icono .

11.1 Modificación de la cantidad de agua suministrada automáticamente

En la fábrica, la cafetera se ha programado para producir unos 250ml de agua caliente. Si desea modificar la cantidad, lleve a cabo el siguiente procedimiento:

1. Ponga un recipiente debajo del surtidor de agua caliente (C6) (fig.7);
2. Mantenga pulsado el icono  (B1) hasta que en la pantalla aparezca el mensaje "AGUA CALIENTE Programar cantidad"; después, suelte el icono .
3. Cuando el agua caliente en la taza alcance el nivel deseado, pulse otra vez el icono .

En este punto, la cafetera se ha reprogramado para la nueva cantidad.

12. LIMPIEZA

12.1 Limpieza de la cafetera

Las siguientes partes de la cafetera se deben limpiar periódicamente:

- el circuito interno de la máquina;
- cajón de los posos de café (A13),
- la bandeja recogegotas (A12) el recipiente recoge condensación (A9);
- el depósito de agua (A18);;
- las boquillas del surtidor de café (A8);
- embudo para echar el café premolido (A2),
- grupo de infusión (A17), accesible después de haber abierto la portezuela de servicio (A16),
- el panel de control (B)
- el recipiente de la leche (D);
- la boquilla agua caliente/vapor (A7);



¡Atención!

- Para limpiar la cafetera no use disolventes, detergentes abrasivos ni alcohol. Con las superautomáticas De'Longhi no hay que utilizar aditivos químicos para limpiar la cafetera.
- Ninguno de los componentes del aparato puede lavarse en el lavavajillas, salvo el recipiente de leche (D).
- No utilice objetos metálicos para eliminar las incrustaciones o los depósitos de café porque podrían rayar las superficies metálicas o plásticas.

12.2 Limpieza del circuito interno de la máquina

En caso de que la cafetera no se use en 3/4 días se aconseja vivamente, antes de utilizarla, encenderla y hacer salir:

- 2/3 enjuague pulsando (ver apartado "8.1 Enjuague");
- del agua caliente durante unos segundos (capítulo "11. Salida de agua caliente").



¡Nota Bene!

Es normal que, después de haber realizado dicha limpieza, haya agua en el cajón de los posos de café (A13).

12.3 Limpieza del cajón de los posos de café

Cuando en el display (B3) aparece el mensaje "VACIAR CAJÓN DE POSOS", es necesario vaciarlo y limpiarlo. Hasta que no se limpia a fondo el cajón de los posos (A13) la máquina no puede hacer el café. El aparato indica la necesidad de vaciar el recipiente aunque no esté lleno, si han pasado 72 horas desde la primera preparación realizada (para que la cuenta de las 72 horas se realice correctamente, la máquina no debe apagarse nunca con el interruptor general).



¡Atención! Peligro de quemaduras

Si se hacen varios capuccini seguidos, la bandeja apoyatazas de metal (A10) se calienta. Espere a que se enfríe antes de tocarlo y agrárle solamente por la parte anterior.

Para efectuar la limpieza (con la máquina encendida):

- Extraiga la bandeja recogegotas (A12) (fig. 25), vacíela y límpiela.
- Vacíe y limpie meticulosamente el cajón de los posos (A13) procurando quitar todos los residuos que se pueden haber depositado en el fondo: el pincel (C2) está dotado de una espátula adecuada para esta operación.
- Controle la bandeja recogedora del líquido de condensación (A9) y, si está llena, vacíela. (fig. 26).



¡Atención!

Al extraer la bandeja recogegotas es obligatorio vaciar siempre el cajón de los posos de café aunque no esté muy lleno. Si esta operación no se realiza puede suceder que, al preparar otros cafés sucesivamente, el cajón de los posos se puede llenar más de lo previsto y se pueda obstruir la cafetera.

12.4 Limpieza de la bandeja recogegotas y de la bandeja recogedora del líquido de condensación.



¡Atención!

La bandeja recogegotas (A12) tiene un indicador flotante (de color rojo) del nivel de agua contenida (fig. 27). Antes de que este indicador empieza a asomar por la bandeja apoyatazas (A10) es necesario vaciarla y limpiarla, en caso contrario el agua

puede rebosar por el borde y dañar la máquina, la superficie de apoyo o la zona circunstante.

Para extraer la bandeja recogegotas:

1. Extraiga la bandeja recogegotas y el cajón de los posos de café (A13) (fig. 25);
2. Vacíe la bandeja recogegotas y el cajón de los posos y lávelos;
3. Examine la bandeja recogedora de líquido de condensación (A9) y, si está llena, vacíela.
4. Vuelva a colocar la bandeja recogegotas con el cajón de los posos de café.

12.5 Limpieza del interior de la máquina



¡Peligro de descargas eléctricas!

Antes de llevar a cabo las operaciones de limpieza de las partes internas, hay que apagar la máquina (ver capítulo "7. Apagado del aparato") y desconectarla de la red eléctrica. No sumerja nunca la cafetera en el agua.

1. Controle periódicamente (una vez al mes) que en el interior de la máquina (al que puede accederse una vez extraída la bandeja recogegotas (A12) no esté sucio. Si es necesario, elimine los restos de café con el pincel suministrado (C2) y una esponja.
2. Aspire todos los restos con un aspirador (fig. 28).

12.6 Limpieza del depósito de agua

1. Limpie periódicamente (una vez al mes aproximadamente y cada vez que cambie el filtro ablandador (C4), si está presente) el depósito del agua (A18) con un paño húmedo y un poco de detergente delicado.
2. Extraiga el filtro (si está presente) y enjuáguelo con agua corriente;
3. Vuelva a meter el filtro (si está presente), llene el depósito con agua fresca y monte de nuevo el depósito.
4. (Solo modelos con filtro ablandador) Haga salir unos 100ml de agua caliente para reactivar el filtro.

12.7 Limpieza de las boquillas del surtidor de café

1. Limpie periódicamente las boquillas del surtidor de café (A8) utilizando una esponja o un paño (fig. 29).
2. Compruebe que los agujeros del surtidor de café no están obstruidos. Si es necesario, elimine los restos de café con un palillo de dientes (fig. 29).

12.8 Limpieza del embudo para echar el café premolido

Controle periódicamente (una vez al mes aproximadamente) que el embudo para echar el café (A4) premolido no esté obs-

truido. Si es necesario, elimine los restos de café con el pincel (C5) suministrado.

12.9 Limpieza del grupo infusor

El grupo de infusión (A17) debe limpiarse por lo menos una vez al mes.

⚠ ¡Atención!

El grupo infusor no se puede extraer cuando la cafetera está encendida.

1. Asegúrese de que la cafetera se haya apagado correctamente (véase capítulo "7. Apagado del aparato").
2. Abra la portezuela del grupo de infusión (A16y) (fig. 30) ubicada en el lado derecho.
3. Presione hacia adentro los dos botones de desenganche de colores y, al mismo tiempo, extraiga el grupo infusor (fig.31).
4. Sumerja durante 5 minutos aproximadamente el grupo de infusión en el agua y enjuáguelo bajo el grifo.

⚠ ¡Atención!

ENJUAGUE SOLAMENTE CON AGUA

No use detergentes - No lave en lavavajillas

Limpie el grupo infusor sin usar detergentes ya que podría estropearse.

5. Utilizando el pincel (C2), limpie los residuos de café presentes en el asiento del grupo infusor, visibles desde la portezuela de la unidad.
6. Después de la limpieza, vuelva a colocar el grupo de infusión en el soporte (fig. 32); a continuación presione sobre la palabra PUSH hasta oír el clic de enganche.

i ¡Nota Bene!

Si le resulta difícil colocar el grupo de infusión, (antes de colocarlo) se debe llevar a la dimensión correcta presionando las dos palancas como se muestra en la fig. 33.

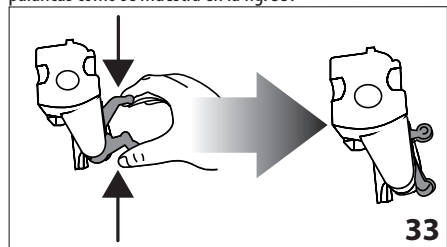

7. Después de haberlo colocado, asegúrese de que los dos botones de colores sobresalgan hacia afuera (fig. 34).
8. Cierre la portezuela del grupo de infusión.

12.10 Limpieza del recipiente de la leche

Para mantener en eficiencia el batidor limpie el recipiente de la leche tal y como se describe a continuación cada dos días:

1. Quite la tapadera (D2) pulsando el botón de desenganche (D6) y levantándola a la vez hacia arriba (fig.17);
2. Extraiga el tubo de suministro de la leche (D5) y el de aspiración.(D4) (fig. 35).
3. Gire en sentido horario el regulador de espuma (D1) hasta la posición "INSERT" (fig. 35) y extráigala.

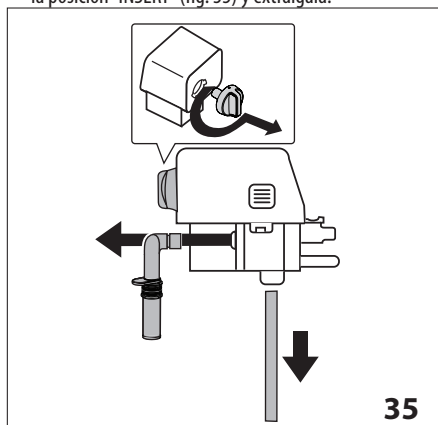

4. Lave meticulosamente todos los componentes con agua caliente y un detergente delicado. Todos los componentes en el lavavajillas se pueden lavar, pero colocándolos en la cesta superior del mismo. Tenga especialmente cuidado de que dentro de la ranura y del conducto situado bajo el mando (fig.36)no queden restos de leche: en su caso rasque el conducto con un cepillo de dientes.

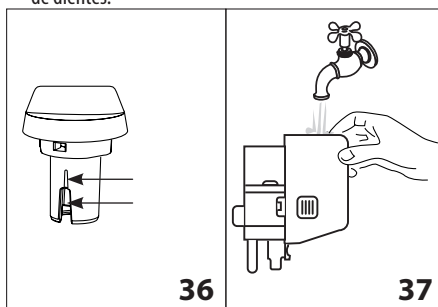

5. Enjuague el interior del alojamiento del mando de regulación de la espuma con agua corriente (fig. 37).
6. Compruebe también que el tubo de aspiración y el tubo de salida no estén obstruidos con restos de leche.
7. Monte de nuevo el mando haciéndolo coincidir con el mensaje "INSERT", el tubo de salida y el de aspiración de la leche.
8. Ponga de nuevo la tapadera en el recipiente de la leche.

12.11 Limpieza de la boquilla de agua caliente/ vapor

Limpie la boquilla (A7) tras cada preparación de leche, con una esponja, eliminando los restos de leche depositados en las juntas (fig. 24).





13. DESCALCIFICACION

Descalcifique la cafetera cuando en el display (B3) aparezca parpadeando el mensaje "DESCALCIFICAR".



¡Atención!

- Antes de usar lea las instrucciones y las etiquetas del descalcificador, que figuran en el envase del mismo.
- Se recomienda usar solo descalcificador De'Longhi. El uso de descalcificadores no idóneos, como también la descalcificación no realizada regularmente, puede comportar la aparición de defectos no cubiertos por la garantía.

1. Encienda la máquina y espere a que esté preparada para el uso;
2. Entre en el menú pulsando el icono  (B2).
3. Pulse  (B4) o  (B5) (fig. 5) hasta seleccionar la opción "Descalcificación".
4. Seleccione pulsando el icono  (B1) (fig. 6): el display visualiza "¿Confirmar?" Pulse el icono  para confirmar:
5. En el display aparece el mensaje "VACIAR BANDEJA RECOGEGOTAS" alternado con "Introducir descalcif. " y con "EXTRAER FILTRO (solo si está presente el filtro), Pulsar OK".
6. Vacíe completamente el depósito de agua (A18) (gih.3) y extraiga el filtro ablandador (C4); vacíe después la bandeja recogegotas (A12) (fig. 25) y el cajón de posos (A13) e introdúzcalos de nuevo.

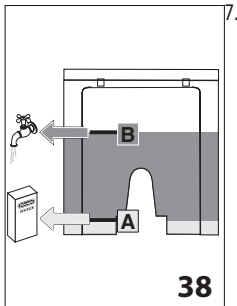

Eche en el depósito del agua el descalcificador hasta alcanzar el nivel **A** (que corresponde a un envase de 100 ml) indicado en el revés del depósito (fig. 38); y eche entonces agua (un litro) hasta alcanzar el nivel **B** (fig. 38); volver a introducir el depósito de agua.

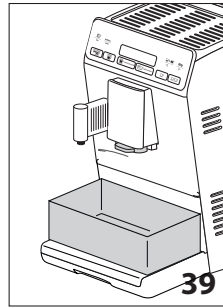

8. Ponga debajo de los surtidores de café (A8) y de agua caliente (C6) un recipiente vacío con una capacidad mínima de 1.4 litros (fig.39).



¡Atención! Peligro de quemaduras

Por los surtidores sale agua caliente que contiene ácidos. Así pues, tenga cuidado de no

entrar en contacto con esta solución.



9. Pulse el icono  para confirmar la introducción de la solución descalcificadora: el display visualiza "Descalcificación en curso" y el programa de descalcificación se pone en marcha. El líquido descalcificador sale tanto del surtidor de café como del surtidor de agua caliente realizando automáticamente toda una serie de enjuagues por intervalos para eliminar los restos de cal del interior de la cafetera;



¡Atención! Peligro de quemaduras.

No deje la cafetera sin vigilancia mientras sale agua caliente.

Después de unos 25 minutos, en la pantalla aparece el mensaje "ENJUAGUE" alternado con "LLENAR DEPÓSITO".

10. El aparato ahora está listo para un proceso de enjuague con agua fresca. Vacíe el recipiente utilizado para recoger la solución descalcificadora y sacar el depósito de agua, vaciarlo, enjuagarlo con agua corriente, llenarlo hasta el nivel MÁX con agua dulce e introducirlo en la máquina: el display visualiza "ENJUAGUE PULSE OK".
11. Vacíe el recipiente utilizado para recoger la solución descalcificadora y colóquelo vacío debajo de los surtidores de café y agua caliente (fig. 39).
12. Pulse el icono  para iniciar el enjuague: el agua caliente sale del capuchinador y en el display aparece el mensaje "ENJUAGUE, Se ruega esperar";
13. Cuando el depósito de agua se ha vaciado en el display aparece el mensaje "ENJUAGUE" alternado con "LLENAR DEPÓSITO" y "REINTRODUCIR FILTRO" (si se ha quitado previamente): vacíe el recipiente usado para recoger el agua de enjuague.
14. Saque el depósito de agua, reintrodúzca, si lo ha quitado previamente, el filtro ablandador, llene el depósito hasta el nivel MÁX con agua dulce y vuelva a ponerlo en la máquina: el display visualiza "ENJUAGUE, Pulse OK".
15. Vuelva a colocar vacío bajo el surtidor de agua caliente el recipiente usado para recoger el agua de enjuague (fig.39);
16. Pulse el icono  para iniciar de nuevo el enjuague: el aparato reinicia el enjuague solo desde el surtidor de agua

caliente y el display aparece el mensaje "ENJUAGUE Se ruega esperar";

17. Al finalizar en el display aparece el mensaje "Enjuague completo. Pulse OK".
18. Pulse el icono : el display visualiza el mensaje "LLENAR DEPÓSITO";
19. Vacíe la bandeja recogegotas, saque y llene el depósito de agua con agua fresca hasta el nivel MÁX y vuelva a ponerlo en la cafetera.

La operación de descalcificación ha terminado.

¡Nota Bene!

- Si el ciclo de descalcificación no finaliza correctamente (por ejemplo, falta de suministro de energía eléctrica) se aconseja repetir el ciclo.
- Es normal que, después de haber realizado el ciclo de descalcificación, haya agua en el cajón de los posos de café (A13).

14. PROGRAMACIÓN DE LA DUREZA DEL AGUA

El mensaje DESCALCIFICAR se visualiza después de un período de funcionamiento predeterminado que depende de la dureza del agua.

La cafetera se ha programado en la fábrica para el nivel 4 de dureza. Si se desea, se puede programar la cafetera en función de la dureza efectiva del agua usada en las diferentes regiones para reducir la frecuencia de la operación de descalcificación.





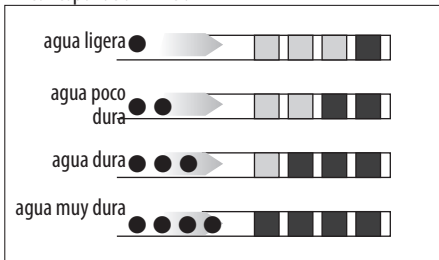

14.1 Medición de la dureza del agua

1. Saque del envase la tira reactiva (C1) "PRUEBA DUREZA TOTAL" suministrada junto con el manual en inglés.
2. Sumerja completamente la tira en un vaso de agua durante un segundo aproximadamente.
3. Saque la tira del agua y agítela ligeramente. Después de alrededor de un minuto se forman 1, 2, 3 o 4 cuadraditos de color rojo, en función de la dureza del agua cada cuadradito corresponde a 1 nivel.



14.2 Programación de la dureza del agua

1. Pulse el icono  (B2) para entrar en el menú.

2. Pulse  (B4) o  (B5) (fig. 5) hasta seleccionar la opción "Dureza agua".
3. Confirme la selección pulsando el icono  (B1) (fig. 6).
4. Pulse  o  y configure el nivel indicado por la tira reactiva (véase fig. del apartado anterior).
5. Pulse el icono  para confirmar la configuración.
6. Pulse el icono  para salir del menú.

En este punto, la cafetera se ha reprogramado según la nueva configuración de la dureza del agua.

15. FILTRO ABLANDADOR

Algunos modelos se suministran con el filtro ablandador (C4): si su modelo no cuenta con dicho filtro, le recomendamos comprarlo en un centro de asistencia autorizado De'Longhi.

Para el uso correcto del filtro, siga las instrucciones que encontrará a continuación.

15.1 Instalación del filtro

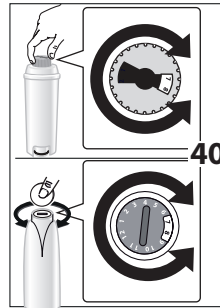

1. Saque el filtro (C4) del envase.
2. Gire el disco indicador de fecha (fig. 40) para que se visualicen los 2 próximos meses de uso.

Nota Bene:

el filtro dura dos meses si el aparato se ha utilizado normalmente, pero si la cafetera no se utiliza

3. Para activar el filtro, haga pasar agua del grifo por el orificio del filtro, tal como se indica en la figura, hasta que el agua salga por las aberturas laterales durante más de un minuto (fig. 41).

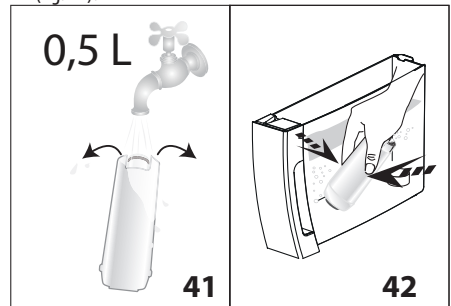

4. Extraiga el depósito (A18) de la cafetera y llénelo de agua.
5. Introduzca el filtro en el depósito de agua y sumérgalo completamente durante unos diez segundos, inclinando-

- lo y cogiéndolo ligeramente para permitir la salida de las burbujas de aire (fig. 42).
- Introduzca el filtro en el respectivo soporte (A19) (fig. 43) y apriételo hasta el fondo;
 - Vuelva a meter el depósito en la máquina y luego ciérrelo con la tapadera (fig. 44).

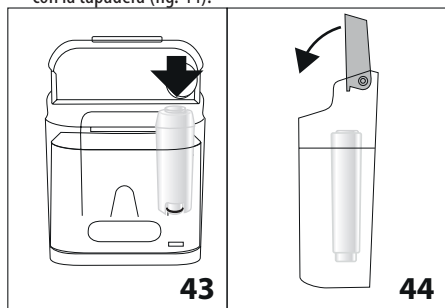

Al instalar el filtro, es necesario indicar su presencia al aparato.

- Pulse el botón **MENÚ/ESC** (B2) para entrar en el menú;
- Pulse (B4) o (B5) (fig. 5) hasta que en el display (B3) aparece el mensaje "Instalar filtro".
- Pulse el icono (B1) (fig. 6).
- En el display aparece el mensaje "¿Activar?"
- Pulse el icono para confirmar la selección: el display visualiza "AGUA CALIENTE Pulsar OK";
- Coloque un recipiente debajo del surtidor de agua caliente (C6) (capacidad: mín 500 ml) (fig.7);
- Pulse el icono para confirmar la selección: el agua empieza a salir y en el display aparece el mensaje "Se ruega esperar".
- Una vez completado el suministro, el aparato regresa automáticamente a "Listo café".

El filtro ha quedado activado y la máquina está ahora lista para el uso.

15.2 Cambio del filtro

Cuando la pantalla visualiza el mensaje "CAMBIAR FILTRO", o cuando han pasado los dos meses de duración (véase indicador de fecha), o bien si no se ha utilizado el aparato durante 3 semanas, es necesario cambiar el filtro:

- Extraiga el depósito (A18) y el filtro agotado (C4);
- Extraiga el nuevo filtro del envase y siga los pasos descritos en los puntos 2-3-4-5-6-7 del apartado anterior.
- Coloque un recipiente debajo del surtidor de agua caliente (C6) (capacidad: mín 500 ml);
- Pulse el icono **MENÚ/ESC** (B2) para entrar en el menú;
- Pulse (B4) o (B5) (fig. 5) hasta que en el display (B3) aparece el mensaje "Cambiar filtro".
- Pulse el icono (B1) (fig. 6);
- En el display aparece el mensaje "¿Confirmar?"

- Pulse el botón para confirmar la selección;
- El display visualiza el mensaje "AGUA CALIENTE Pulse OK";
- Pulse el icono para confirmar la selección: el agua empieza a salir y en el display aparece el mensaje "Se ruega esperar".
- Una vez completado el suministro, el aparato vuelve automáticamente a "Listo café".

El nuevo filtro ha quedado activado y la máquina está ahora lista para el uso.

15.3 Extracción del filtro

Si se desea seguir utilizando el aparato sin el filtro (C4), habrá que extraerlo e indicar la extracción. Proceda de la siguiente manera:

- Saque el depósito (A18), quite el filtro y vuelva a poner el depósito en la máquina
- Pulse el **botón MENÚ/ESC**(B2) para entrar en el menú;
- Pulse (B4) o (B5) (fig. 5) hasta que en el display (B3) aparece el mensaje "Instalar filtro, Activado".
- Pulse el icono (B1) (fig. 6);
- El display visualiza el mensaje "¿Desactivar?";
- Pulse el icono para confirmar y la tecla **MENÚ/ESC** para salir del menú.

16. DATOS TÉCNICOS

Tensión:	Ver la placa de características
Potencia absorbida:	Ver la placa de características
Presión:	1,5MPa (15 bar)
Capacidad máx. del depósito de agua:	1,4l
Dimensiones LxPxH:	195x480x340 mm
Longitud cable:	1750 mm
Peso:	9,7 kg
Capacidad máx. del recipiente del café en granos:	200 g



El presente aparato es conforme al Reglamento europeo 1935/2004 sobre materiales destinados a estar en contacto con los alimentos.

17. ELIMINACIÓN



El aparato no debe eliminarse junto con los residuos domésticos, sino ser entregado a un centro de recogida selectiva oficial.

18. MENSAJES VISUALIZADOS EN EL DISPLAY

MENSAJE VISUALIZADO	POSIBLE CAUSA	SOLUCIÓN
LLENAR DEPÓSITO	No hay suficiente agua en el depósito (A18).	Llene el depósito del agua y/o colóquelo correctamente, presionándolo bien hasta oír el clic del enganche.
VACIAR CAJÓN POSOS	El cajón de los posos (A13) de café está lleno.	Vacíe el cajón de los posos, la bandeja recogegotas (A12), límpielos y vuelva a colocarlos. Importante: al extraer la bandeja recogegotas es obligatorio vaciar siempre el cajón de los posos de café aunque no esté muy lleno. Si esta operación no se realiza puede suceder que, al preparar otros cafés sucesivamente, el cajón de los posos se llene más de lo previsto y se obstruya la cafetera.
MOLIENDA EXCES. FINA ¡REGULAR MOLINILLO!	La molienda es demasiado fina. Por lo tanto, el café sale muy lentamente o no sale del todo.	Repita la distribución de café y gire el regulador de molienda (A21) (fig. 13) una posición hacia el número 7, en sentido horario, mientras el molinillo de café está funcionando. Si después de preparar por lo menos 2 cafés, el café sigue saliendo demasiado lentamente, repita la corrección girando el botón regulador a la posición sucesiva (véase apartado "9.4 Regulación del molinillo"). Si el problema persiste verifique que el depósito de agua (18) está bien introducido.
	Si hay filtro ablandador (C4) podría haberse producido una burbuja de aire en el interior del circuito que ha bloqueado el suministro.	Introduzca el suministrador de agua caliente (C6) en la máquina y haga salir un poco de agua hasta que el flujo sea regular.
COLOCAR CAJÓN POSOS	Después de la limpieza no se ha colocado el cajón de los posos(A13).	Extraiga la bandeja recogegotas (A12) y coloque el cajón de los posos.
ECHAR CAFÉ PREMOLIDO	Se ha seleccionado la función "café premolido", pero no se ha echado el café premolido en el embudo (A4).	Eche el café premolido en el embudo (fig. 16) o desactive la función del café premolido
DESCALCIFICAR	Indica que es necesario descalcificar la cafetera.	Es necesario ejecutar lo antes posible el programa de descalcificación descrito en el capítulo "13. Descalcificación".
DISMINUIR DOSIS CAFÉ	Se ha echado demasiado café.	Seleccione un sabor más ligero apretando el botón  (B5)(fig. 9) o reducir la cantidad de café premolido.
LLENAR EL RECIPIENTE DE CAFÉ EN GRANOS	Se ha acabado el café en granos.	Llene el recipiente de los granos (A3) (fig.12).
	El embudo (A4)para echar el café premolido está obstruido.	Vacíe el embudo utilizando el pincel (C2) como se describe en el apartado "12.8 Limpieza del embudo para la introducción del café premolido".

INTRODUCIR GRUPO INFUSOR	Después de la limpieza no se ha colocado el grupo de infusión (A17).	Introduzca el grupo infusor como se describe en el apartado 12.9 "Limpieza del grupo infusor".
ALARMA GENERAL	El interior de la cafetera está muy sucio.	Limpie cuidadosamente la cafetera como se describe en el cap."12. Limpieza". Si después de la limpieza aún aparece el mensaje diríjase a un centro de asistencia.
CIRCUITO VACÍO LLENAR CIRCUITO AGUA CALIENTE APRETAR OK	El circuito hidráulico está vacío	Pulse  (B1) y haga salir al agua del surtidor (C6) hasta que el flujo sea regular. Si el problema persiste verifique que el depósito de agua está bien introducido.
CAMBIAR EL FILTRO	Se ha agotado el filtro ablandador (C4).	Cambie el filtro o quítelo siguiendo las instrucciones del capítulo "15. Filtro ablandador".
BOTÓN EN CLEAN	Acaba de salir leche, por lo tanto, es necesario limpiar los conductos internos del recipiente de la leche (D).	Gire el regulador de la espuma (D1) hasta la posición CLEAN(fig. 23).
INTRODUCIR EL SURTIDOR DE AGUA	El surtidor de agua no está colocado o está mal colocado.	Meta a fondo el surtidor de agua.
INTRODUCIR EL RECIPIENTE DE LA LECHE	El recipiente de la leche (D) no está bien puesto.	Meta el recipiente de la leche hasta el fondo.

19. SOLUCIÓN DE LOS PROBLEMAS

A continuación, se enumeran algunos posibles funcionamientos incorrectos.

Si no puede resolverse el problema en el modo descrito, póngase en contacto con la asistencia técnica.

PROBLEMA	POSIBLE CAUSA	SOLUCIÓN
El café no está caliente.	Las tazas no se han precalentado.	Caliente las tazas enjuagándolas con agua caliente (N.B: se puede utilizar la función agua caliente).
	Los circuitos internos de la máquina se han enfriado porque han transcurrido 2/3 minutos desde el último café.	Antes de preparar el café caliente el grupo de infusión con un enjuague (ver apartado "8.1 Enjuague").
	La temperatura programada del café es baja.	Programa desde el menú una temperatura de café más alta (ver apartado 8.9 "Programación de la temperatura").
El café tiene poco cuerpo o poca crema.	El café se ha molido demasiado grueso.	Gire el botón de regulación de molienda (A21) una posición hacia el número 1, en sentido antihorario mientras el molinillo de café está funcionando (fig. 11) Gire el regulador en modo gradual hasta que el café salga correctamente. El efecto se nota solamente después de haber preparado 2 cafés (véase el apartado "9.4 Regulación del molinillo").
	El café no es adecuado.	Use café para cafeteras de café expreso.

El café sale muy lentamente o goteando.	El café se ha molido demasiado fino.	Gire el botón de regulación de molienda (A21) una posición hacia el número 7, en sentido horario, mientras el molinillo de café está funcionando (fig. 11) Gire el regulador en modo gradual hasta que el café salga correctamente. El efecto se nota solamente después de haber preparado 2 cafés (véase el apartado "9.4 Regulación del molinillo").
El café no sale por una o por ninguna de las boquillas del dispositivo de suministro.	Las boquillas de salida del café (A8) están obstruidas.	Limpié las boquillas con un palillo de dientes (fig. 29).
El aparato no se enciende	El conector del cable de alimentación (C7) no está bien introducido.	Coloque a fondo el conector en el correspondiente soporte (A15) en la parte trasera del aparato (fig. 1).
	La clavija no está conectada a la toma.	Conecte la clavija a la toma.(fig.1)
	El interruptor general (A14) no está encendido.	Pulse el interruptor general (fig.2).
El grupo infusor no se puede extraer	No se ha podido lograr el apagado de manera correcta.	Realizar el apagado apretando el botón  (A5) (ver cap. "7.. Apagado del aparato").
La leche no sale por el tubo de salida.	La tapadera del recipiente de la leche (D2) está sucia.	Limpié la tapadera de la leche como se describe en el apartado "10.5 Limpieza del recipiente de la leche después de cada uso" y "12.10 Limpieza del recipiente de la leche".
La leche hace burbujas grandes o sale a chorros por el tubo de salida de la leche o poco montada.	La leche no está lo suficientemente fría o no es semidesnatada.	Utilice preferentemente leche desnatada o semidesnatada, y a temperatura del frigorífico (aproximadamente 5 °C). Si no se obtiene un buen resultado, intente cambiar la marca de la leche.
	El mando de regulación de la espuma (D1) está mal regulado.	Regule según las indicaciones del apartado "10.2 Regulación de la cantidad de espuma".
	La tapadera (D2) o el mando de regulación de la espuma (D1) del recipiente de leche están sucios.	Limpié la tapadera y el mando del recipiente de leche como se describe en el apartado "10.5 Limpieza del recipiente de la leche después de cada uso" y "12.10 Limpieza del recipiente de la leche".
	La boquilla de agua caliente y vapor (A7) está sucia.	Limpié la boquilla como se describe en el apartado "12.11 Limpieza de la boquilla de agua caliente/vapor".