

<b>МАЗМҰНЫ</b>	
<b>ҚАУІПСІЗДІК ТУРАЛЫ НЕГІЗГІ ЕСКЕРТУЛЕР</b> .186	
<b>МАҢЫЗДЫ ҚАУІПСІЗДІК ШАРАЛАРЫ</b> .....187	
Осы нұсқаулықта пайдаланылған таңбалар ...	
187	
Пайдалану мақсаты ..... 187	
Пайдалану нұсқаулығы ..... 187	
<b>КІРІСПЕ</b> .....187	
Жақшадағы әріптер ..... 187	
Ақаулықтарды жою және жөндеу ..... 187	
<b>СИПАТТАМА</b> .....188	
Құрылғының сипаттамасы ..... 188	
Сенсорлы экранның сипаттамасы ..... 188	
Керек-жарақтар сипаттамасы ..... 188	
Сүт ыдысының сипаттамасы ..... 188	
<b>ПАЙДАЛАНБАС БҰРЫН</b> .....188	
Құрылғыны тексеру ..... 188	
Құрылғыны орнату.....189	
Құрылғыны жалғау .....189	
Құрылғы параметрлерін орнату ..... 189	
<b>ҚҰРЫЛҒЫНЫ ІСКЕ ҚОСУ</b> .....189	
<b>ҚҰРЫЛҒЫНЫ ӨШІРУ</b> .....190	
<b>МӘЗІР ПАРАМЕТРЛЕРІ</b> .....190	
Шаю ..... 190	
Қақ тазалау ..... 190	
Сүзгіні орнату.....190	
Қақ сүзгісін ауыстыру (орнатылған болса) 190	
Уақытты реттеу.....191	
Авто бастау .....191	
Авто өшіру (күту режимі).....191	
Қуат үнемдеу ..... 191	
Температураны орнату .....192	
Су қаттылығын орнату ..... 192	
Тілді орнату.....192	
Сигнал .....192	
Әдепкі мәндер (қалпына келтіру).....192	
Статистика функциясы ..... 192	
<b>КОФЕ ЖАСАУ</b> .....193	
Кофе дәмін таңдау ..... 193	
Кеседегі кофе мөлшерін таңдау..... 193	
«Менің кофем» мөлшерін реттеу..... 193	
Кофе тартқышты реттеу..... 193	
Ыстығырақ кофе алу туралы кеңестер..... 194	
Кофе дәндерінен кофе жасау ..... 194	
Ұнтақ кофеден кофе жасау..... 194	
Кофе дәндерінен ДИППО+ кофесін жасау 195	
ДИППО+ кофесінің мөлшерін реттеу..... 195	
Кофе дәндерінен ЛОНГ кофесін жасау ..... 195	
Ұнтақ кофеден ЛОНГ кофесін жасау ..... 195	
«ЛОНГ» кофесінің мөлшерін реттеу ..... 195	
<b>КАППУЧИНО МЕН СҮТ ҚОСЫЛҒАН КОФЕ ТҮРЛЕРІН ЖАСАУ</b> .....195	
Сүт ыдысын толтыру және бекіту ..... 195	
Көпіршік мөлшерін реттеу.....196	
Каппучино жасау ..... 196	
MILK MENU мәзірімен сусындар дайындау196	
Сүт ыдысын пайдаланған соң тазалау ..... 196	
Кеседегі кофенің немесе сүттің мөлшерін	
КАППУЧИНО белгішесі үшін бағдарламалау ..	
197	
Кеседегі кофенің немесе сүттің мөлшерін	
MILK MENU (СҮТ МӘЗІРІ) белгішесіне	
бағдарламалау ..... 197	
<b>ЫСТЫҚ СУ АҒЫЗУ</b> .....197	
Автоматты түрде құйылатын судың мөлшерін өзгерту..... 198	
<b>ТАЗАЛАУ</b> .....198	
Құрылғыны тазалау..... 198	
Ұнтақ кофе ыдысын тазалау..... 198	
Тамшы науасын және су жиналу науасын тазалау..... 198	
Кофе құрылғысын ішін тазалау ..... 199	
Су ыдысын тазалау..... 199	
Кофе шүмектерін тазалау..... 199	
Ұнтақ кофе воронкасын тазалау ..... 199	
Демдеу торын тазалау ..... 199	
Сүт ыдысын тазалау ..... 200	
Ыстық су/бу түтігінің қондырмасын тазалау..... 200	
<b>ҚАҚ ТАЗАЛАУ</b> .....200	
<b>СУ ҚАТТЫЛЫҒЫН РЕТТЕУ</b> .....201	
Су қаттылығын өлшеу ..... 202	
Су қаттылығын орнату ..... 202	
<b>СУ ЖҰМСАРТҚЫШ СҮЗГІ (*КЕЙБІР ҮЛГІЛЕРДЕ ҒАНА БАР)</b> .....202	
Сүзгіні орнату..... 202	
Сүзгіні салу ..... 203	
Сүзгіні шығару ..... 203	
<b>ТЕХНИКАЛЫҚ ДЕРЕК</b> .....203	
<b>ТЕХНИКАЛЫҚ СИПАТТАМАЛАРЫ</b> .....204	
<b>АҚАУЛЫҚТАРДЫ ЖОЮ</b> .....207	

## **ҚАУІПСІЗДІК ТУРАЛЫ НЕГІЗГІ ЕСКЕРТУЛЕР**

- Бұл құрылғыны қозғалу, сезу немесе ойлану мүмкіндіктері шектелген адамдарға немесе осы құрылғыға қатысты тәжірибесі немесе білімі жоқ адамдарға тек оларға ықтимал қауіп-қатерлер мен құрылғыны қауіпсіз жолмен пайдалану туралы нұсқау берілгенде және олар бақыланғанда ғана пайдалануға болады.
- Балалардың құрылғымен ойнамауы керек.
- Құрылғыны ешқашан суға батыру арқылы тазаламаңыз.
- Бұл тек үйде пайдалануға арналған құрылғы. Оны мынадай жерлерде пайдалануға болмайды: дүкендердегі, офистердегі және басқа жұмыс орталарындағы қызметкерлер тамақтанатын орындарда; фермаларда; қонақүйлердегі, мотельдердегі және басқа қонақ күту орталарындағы клиенттерге; төсек және таңғы ас беретін орталарда.
- Егер ашалы қосқыш немесе сым зақымданса, барлық қауіп-қатерлердің алдын алу үшін оны тек тұтынушыларды қолдау қызметтері ауыстыруы керек.

### **ТЕК ЕУРОПАЛЫҚ НАРЫҚҚА АРНАЛҒАН:**

- Құрылғы қараусыз қалатын кезде және оны құрастыру, оның бөлшектерін шешу немесе тазалау алдында оны әрқашан розеткадан ажыратып жүріңіз.
- Бұл құрылғымен балалар ойнамаулары керек. Құрылғыны және оның сымын балалардан аулақ ұстаңыз.
- Бұл құрылғыны қозғалу, сезу немесе ойлану мүмкіндіктері шектелген адамдарға немесе осы құрылғыға қатысты тәжірибесі немесе білімі жоқ адамдарға тек оларға ықтимал қауіп-қатерлер мен құрылғыны қауіпсіз жолмен пайдалану туралы нұсқау берілгенде және олар бақыланғанда ғана пайдалануға болады.
- Балалардың құрылғымен ойнамауы керек.



Осы таңбамен белгіленген беттер пайдалану барысында ыстық болады (бұл таңба тек кейбір үлгілерде ғана бар).

## **МАҢЫЗДЫ ҚАУІПСІЗДІК ШАРАЛАРЫ**

### **Осы нұсқаулықта пайдаланылған таңбалар**

Маңызды ескертулер осы таңбалармен анықталады. Осы ескертулерді құрметтеу өте маңызды болып табылады.



#### **Қауіпті!**

Мұндай ескертуді елемеу электр тогына түсу салдарынан өмірге қауіп төндіретін жарақатқа себеп болуы мүмкін.



#### **Маңызды!**

Мұндай ескертуді елемеу жарақаттануға немесе құрылғыны зақымдауға себеп болуы мүмкін.



#### **Күйіп қалу қаупі бар!**

Мұндай ескертуді елемеу күйіп қалуға әкеп соқтырады.



#### **Ескеріңіз:**

Бұл таңба пайдаланушыға арналған маңызды кеңесті немесе ақпаратты білдіреді.



#### **Қауіпті!**

Бұл – электрлік құрылғы, сондықтан ол электр тогына түсуге себеп болуы мүмкін.

Сондықтан, осы қауіпсіздік туралы ескертулерді ұстануыңыз керек:

- Құрылғыны ылғал қолдарыңызбен немесе аяқтарыңызбен түртпеңіз.
- Сымды ешқашан ылғал қолмен ұстамаңыз.
- Розетканың құрылғыны қажет кезде ажыратуға болатындай оңай қол жеткізетін жерде орналасқанына көз жеткізіңіз.
- Тек ашалы қосқыштан ұстап ажыратыңыз. Ешқашан сымнан ұстап тартпаңыз, себебі оны зақымдауыңыз мүмкін.
- Құрылғыны толық ажырату үшін, оны розеткадан ажыратуыңыз керек.
- Егер құрылғы ақаулы болса, оны жөндеуге тырыспаңыз. Оны өшіру үшін розеткадан ажыратыңыз және тұтынушыны қолдау қызметтерімен хабарласыңыз.
- Құрылғыны тазаламас бұрын, оны әрқашан розеткадан суырыңыз да, суытып қойыңыз.



#### **Маңызды:**

Барлық орам (пластик қалталар, полистирен көбігі) материалдарын балалардан аулақ ұстаңыз.



#### **Күйіп қалу қаупі бар!**

Бұл құрылғы ыстық су шығарады және пайдалану барысында ол бу қалыптасуы мүмкін.

Су шашырандыларынан немесе ыстық будан абай болыңыз.

Құрылғы қолданып жатқан кезде, кесе текшесі (А6) өте ыстық болуы мүмкін.

### **Пайдалану мақсаты**

Бұл құрылғы кофе және ыстық сусындар дайындауға арналған.

Кез келген басқа қолданыс дұрыс емес және қауіпті болып есептеледі. Өнім жасаушысы құрылғыны дұрыс пайдаланбаудан туындайтын зақым үшін жауапты емес.

### **Пайдалану нұсқаулығы**

Құрылғыны пайдаланбас бұрын осы пайдалану нұсқаулығын мұқият оқып шығыңыз. Мұндай пайдалану нұсқауларын елемеу күйіп қалуға немесе құрылғыны зақымдауға себеп болуы мүмкін.

Өнім жасаушысы осы нұсқауды елемеуден туындайтын зақым үшін жауапты болмайды.



#### **Ескеріңіз:**

Осы пайдалану нұсқаулығын сақтап қойыңыз.

Егер құрылғы басқа адамдарға берілсе, оларды осы пайдалану нұсқаулығымен бірге беру керек.

## **КІРІСПЕ**

Осы дәннен эспрессо және капучино жасау құрылғысын таңдағаныңызға рахмет.

Жаңа құрылғыңызды рахатыңызға пайдаланасыз деп үміттенеміз. Осы пайдалану нұсқаулығын оқып шығуға бірнеше минут бөліңіз. Бұл барлық қауіп-қатерлер мен құрылғының зақымдануының алдын алады.

### **Жақшадағы әріптер**

Жақша ішіндегі әріптер 2 және 3-беттердегі «Құрылғы сипаттамасы» бөліміндегі шартты белгілерге сілтейді.

### **Ақаулықтарды жою және жөндеу**

Проблемалар болған жағдайда, алдымен оларды 204-беттегі «Көрсетілетін хабарлар және SPtv-беттегі «Ақаулықтарды жою» бөлімінде берілген ақпаратқа жүгіне отырып шешуге тырысыңыз.

Егер проблема осылай шешілмесе және қосымша ақпарат талап етсеңіз, «Тұтынушыларды қолдау қызметі» қосымша парағында берілген нөмірге

қоңырау шалу арқылы тұтынушыны қолдау қызметімен хабарласыңыз.

Егер еліңіз берілген елдер тізімінен табылмаса, кепілдікте берілген нөмірге қоңырау шалыңыз. Егер жөндеу қажет болса, De'Longhi тұтынушыны қолдау қызметтерімен ғана хабарласыңыз. Мекенжайлар құрылғымен бірге берілген кепілдік куәлігінде берілген.

---

## СИПАТТАМА

---

### Құрылғының сипаттамасы



(3-бет - А )

- A1. Дәндер ыдысының қақпағы
- A2. Ұнтақ кофе воронкасының қақпағы
- A3. Дәндер ыдысы
- A4. Ұнтақ кофе воронкасы
- A5.  түймесі: құрылғыны іске қосады және өшіреді (күту режимі)
- A6. Кесе текшесі
- A7. Ыстық су және бу түтігінің қондырмасы
- A8. Кофе шүмегі (биіктігі реттеледі)
- A9. Су жиналатын науа
- A10. Кесе науасы
- A11. Тамшы науасындағы су деңгейінің көрсеткіші
- A12. Тамшы науасы
- A13. Тартылған кофе ыдысы
- A14. Негізгі қосқыш (ON/OFF (ҚОСУ/ӨШІРУ))
- A15. Қуат сымын жалғау ұяшығы
- A16. Демдеу торының қақпағы
- A17. Демдеу торы
- A18. Су ыдысы
- A19. Су жұмсартқыш сүзгінің корпусы
- A20. Су ыдысының қақпағы
- A21. Тартуды реттеу дөңгелегі

### Сенсорлы экранның сипаттамасы

(2-бет - В )

Тақтадағы бірнеше белгішенің қос функциялары бар. Ол сипаттамада жақшалардың ішінде көрсетілген.

- B1.  белгішесі: ыстық су құюға арналған (Параметрлер мәзірінде болған кезде таңдалған элементті растау үшін басыңыз)
- B2.  белгішесі: параметрлер мәзірін ашуға не одан шығуға арналған.
- B3. Дисплей
- B4.  белгішесі: сүтті кофе жасауға арналған (параметрлер мәзірінде болған кезде, мәзір тармақтары бойынша жылжу үшін басыңыз)

B5.  дәм таңдау белгішесі: кофе дәмін таңдауға арналған (параметрлер мәзірінде болған кезде, мәзір тармақтары бойынша жылжу үшін басыңыз)

B6.  белгішесі: көрсетілген параметрлермен 2 кесе кофе жасауға арналған

B7.  белгішесі: көрсетілген параметрлермен 1 кесе кофе жасауға арналған

B8.  MILK MENU белгішесі: сүт негізіндегі қол жетімді сусындарды таңдауға арналған (КАФЕЛАТТЕ, МАКИАТО, ФЛЭТ-УАЙТ, СҮТ)

B9.  КАППУЧИНО белгішесі: капучино құюға арналған

B10.  белгішесі: ЛОНГ кофесін жасауға арналған

B11.  белгішесі: бір ДИППО+ кофесін жасауға арналған

### Керек-жарақтар сипаттамасы

(2-бет - С )

- C1. Ұнтақ кофе өлшеуіші
- C2. Тазалау щеткасы
- C3. Ыстық су шүмегі
- C4. Су жұмсартқыш сүзгі (\*кейбір үлгілерде ғана бар)
- C5. «Жалпы қаттылықты тексеру» көрсеткішінің қағазы
- C6. Қақ тазартқыш
- C7. Қуат сымы

### Сүт ыдысының сипаттамасы

(2-бет - D )

- D1. Сүт ыдысының қақпағы
- D2. Көпіршікті реттеу және ТАЗАЛАУ дөңгелегі
- D3. Сүт ыдысы
- D4. Қақпақты шығару түймесі
- D5. Көпіршітілген сүт шүмегі (реттеледі)
- D6. Сүт сору түтігі

---

## ПАЙДАЛАНБАС БҰРЫН

### Құрылғыны тексеру

Орамды ашқан соң, құрылғы бөлшектерінің түгелдігін, зақымданбаған және барлық керек-жарақтардың болуын тексеріңіз. Егер құрылғының зақымданғаны көрініп тұрса, оны пайдаланбаңыз. De'Longhi тұтынушыларды қолдау қызметтерімен хабарласыңыз.

## Құрылғыны орнату



### Маңызды!

Құрылғыны орнатқан кезде, мына қауіпсіздік туралы ескертулерге назар аударуыңыз керек:

- Бұл құрылғы қызады. Құрылғыны пайдаланылатын жерге орналастырған соң, құрылғының беттері мен бүйірдегі және арттағы қабырға арасына 3 см, ал құрылғының үстіне 15 см бос орын қалдырыңыз.
- Кофе құрылғысына кірген су оны зақымдауы мүмкін. Құрылғыны шүмектерге немесе раковиналарға жақын қоймаңыз.
- Құрылғыдағы су қатып қалса, ол зақымдануы мүмкін. Бұл құрылғыны температурасы нөлден төмен түсуі мүмкін бөлмеге орнатпаңыз.
- Сымды қыры өткір немесе беті ыстық заттарға тимейтіндей етіп жүргізіңіз (мысалы, электрлік ыстық плиталар).

## Құрылғыны жалғау



### Маңызды!

Розетка қуаты кернеуінің құрылғы астындағы мәліметтер тақтасында көрсетілген кернеуге сәйкестігін тексеріңіз.

Құрылғыны тек жерге тиімді жолмен тұйықталған және ток қуаты кемінде 10 А болатын розеткаға қосыңыз.

Егер розетка қуаты құрылғыдағы қуатқа сай болмаса, тиісті розетка түрін білікті маманға ауыстырыңыз.



## Құрылғы параметрлерін орнату



### Ескеріңіз:

- Құрылғыны зауытта тексерген кезде кофе пайдаланылды, сондықтан, кофе тартқышта кофе іздері қалса, бұл – қалыпты нәрсе. Дегенмен, бұл құрылғының жаңа екеніне кепілдік беріледі.
  - Судың қаттылығын «Су қаттылығын реттеу» бөліміндегі нұсқауларға жүгіне отырып, тез арада реттеңіз.
1. Қуат сымның жалғағышын құрылғының артқы жағындағы ұяшыққа енгізіңіз және құрылғыны розеткаға қосыңыз (1-сурет). Негізгі қосқыштың басылғанын тексеріңіз (2-сурет).
  2. Су ыдысын шығарыңыз (3-сурет), қақпақты (4-сурет) ашыңыз, MAX жолағына дейін таза

сумен толтырып, қақпақты қайта жауып, ыдысты құрылғыға қайта салыңыз.

Алдымен  немесе  (5-сурет) көрсеткілерімен алға не артқа жылжу немесе тілдер дисплейде 3 секунд сайын жылжуын күту арқылы тілді таңдауыңыз керек:

3. English (Ағылшын) жазуы пайда болған кезде,  белгішесін (6-сурет) ENGLISH set (Ағылшын тілі орнатылды) жазуы шыққанша бірнеше секунд басып тұрыңыз.

Құрылғы дисплейінде көрсетілген мына нұсқауларды орындаңыз:

4. INSERT WATER SPOUT (СУ ШҮМЕГІН ЕНГІЗІҢІЗ): түтік қондырмасына ыстық су шүмегінің енгізілгеніне көз жеткізіп, ішінде кемінде 100 мл суы бар ыдысты шүмектің астына орналастырыңыз (7-сурет).

5. HOT WATER Press OK (ЫСТЫҚ СУ ҮШІН ОК белгішесін басыңыз) хабары көрсетіледі;

6. Растау үшін  белгішесін басыңыз (6-сурет). Бұл құрылғы суды шүмектен автоматты түрде ағызады және тоқтатады.

Кофе жасау құрылғысы енді әдеттегідей пайдалануға дайын.



### Ескеріңіз:

- Құрылғыны орнатқан кезде, ол қанағаттанарлық нәтижені 4-5 кесе кофе немесе 4-5 капучино жасағаннан кейін береді.
- Алғашқы 5-6 капучиноны жасап жатқан кезде, қайнап жатқан судың дыбысы естілсе, бұл – қалыпты жағдай. Одан кейін дыбыс бәсеңдейді.
- Кофенің рахатын одан бетер күшейту және құрылғының тиімділігін жақсарту үшін, біз «Су жұмсартқыш сүзгі» бөлімінде сипатталғандай, су жұмсартқыш сүзгіні орнатуды ұсынамыз. Егер сіздегі үлгі сүзгімен келмесе, оны De'Longhi тұтынушыларды қолдау орталығынан талап ете аласыз.

## ҚҰРЫЛҒЫНЫ ІСКЕ ҚОСУ



### Ескеріңіз!

- Құрылғыны іске қоспас бұрын, негізгі қосқыштың қосылғанын тексеріңіз (2-сурет).
- Құрылғы іске қосылған сайын, ол кедергі жасауға болмайтын алдын ала қыздыру және шаю циклін автоматты түрде орындайды. Құрылғы тек осы цикл аяқталған соң ғана пайдалануға дайын болады.

### **Күйіп қалу қаупі бар!**

Шаю барысында кофе шүмегінен шамалы су шығады және төмендегі тамшы науасына жиналады. Су шашырандыларынан абай болыңыз.

- Құрылғыны іске қосу үшін  түймесін (8-сурет) басыңыз. Heating up, Please wait (Қызуда, күте тұрыңыз) хабары көрсетіледі.

Қызып болған соң, хабар «Rinsing» (Шаю) хабарына ауысады. Ыстық су айналымының әсерінен су қайнату бөлігімен қоса, бұл ішкі ағын түтіктерін де қыздырады.

Кофенің дәмі мен мөлшерін көрсететін хабар пайда болған кезде құрылғының тиісті температурада болғаны.

### **ҚҰРЫЛҒЫНЫ ӨШІРУ**

Құрылғы кофе жасау үшін пайдаланылғаннан кейін кез келген уақытта ол автоматты шаю процесін орындайды.

### **Күйіп қалу қаупі бар!**

Шаю барысында кофе шүмектерінен аздап ыстық су шығады және төмендегі тамшы науасына жиналады. Су шашырандыларынан абай болыңыз.

- Құрылғыны өшіру үшін  түймесін (8-сурет) басыңыз.
- Құрылғы шаю циклін орындайды, сосын Turning off Please wait... (Өшірілуде...Күтіңіз) хабары көрсетіледі де, құрылғы ажыратылады (күту режимі).

### **Ескеріңіз!**



Құрылғыны біраз уақыт бойы пайдаланбайтын босаңыз, розеткадан ажыратыңыз:

- алдымен құрылғыны  түймесін (8-сурет) басу арқылы өшіріңіз;
- құрылғының бүйіріндегі негізгі қосқышты басыңыз (2-сурет).

### **Маңызды!**

Құрылғы іске қосулы болған кезде негізгі қосқышты ешқашан баспаңыз.





### **МӘЗІР ПАРАМЕТРЛЕРІ**

Параметрлер мәзірін ашу үшін  белгішесін басыңыз (B2).  немесе  түймесін (5-сурет) басу арқылы мәзір арқылы жылжыңыз.

### **Шаю**

Бұл функцияны кофе шүмегінен (A8) және ыстық су шүмегінен (C3) ыстық су ағызу үшін пайдаланыңыз, ал енгізілген болса, құрылғының ішкі айналымын тазалау және қыздыру үшін пайдаланыңыз. Ыстық су және кофе шүмектерінің астына ең аз сыйымдылығы 100 мл болатын ыдысты қойыңыз.

Бұл функцияны іске қосу үшін, мына әрекеттерді орындаңыз:

1. Мәзірге кіру үшін  белгішесін (B2) басыңыз;
2.  немесе  түймесін (5-сурет) Rinsing (Шаю орындалуда) хабары көрінгенше басыңыз;
3.  белгішесін (6-сурет) басыңыз, сол кезде Confirm? (Растау керек пе?) хабары көрсетіледі;

### **Маңызды! Күйіп қалу қаупі бар.**

Ыстық су құю барысында құрылғыны ешқашан қараусыз қалдырмаңыз.

4.  белгішесін басыңыз. Бірнеше секундтан соң, алдымен кофе шүмегінен ыстық су ағады, сосын барып ыстық су шүмегінен ағады (егер ол енгізілген болса), ол құрылғының ішкі айналымын тазалайды және қыздырады.

### **Ескеріңіз!**

- Құюды кез келген уақытта тоқтату үшін, кез келген белгішені басыңыз.
- Егер құрылғы 3-4 күн бойы пайдаланылмаған болса, құрылғыны іске қосқан кезде, оны пайдаланбас бұрын 2-3 рет шаюды қатаң ұсынамыз.

### **Қақ тазалау**

Қақ тазалау туралы нұсқауларды 200-беттен көріңіз.

### **Сүзгіні орнату**











Сүзгіні орнату әдісі туралы нұсқауды «Су жұмсартқыш сүзгі» (201-бет) бөлімінен көріңіз.

### **Қақ сүзгісін ауыстыру (орнатылған болса)**

Сүзгіні орнату әдісі туралы нұсқауды «Сүзгіні ауыстыру» бөлімінен көріңіз (201-бет).

## Уақытты реттеу

Дисплейдегі уақытты реттеу үшін, мына әрекетті орындаңыз:

1. Мәзірге кіру үшін  белгішесін (B2) басыңыз;
2.  немесе  түймесін (5-сурет) Adjust time (Уақытты реттеу) хабары көрінгенше басыңыз;
3.  белгішесін басыңыз (3-сурет). Дисплейде сағат жыпылықтайды;
4. Сағатты өзгерту үшін  немесе  түймесін басыңыз;
5. Растау үшін  белгішесін басыңыз. Минут жыпылықтайды;
6. Минутты өзгерту үшін  немесе  түймесін басыңыз;
7. Растау үшін  белгішесін басыңыз.

Бұл уақытты орнатады. Мәзірден шығу үшін  белгішесін басыңыз.

## Авто бастау













Кофені қалаған уақытта дереу жасау мақсатында құрылғыны белгілі бір уақытта (мысалы, таңертең) дайын болатындай ету үшін авто бастау уақытын орната аласыз.



### Ескеріңіз!



Осы функцияны іске қосу үшін, уақыт дұрыс орнатылған болуы керек.

Авто бастау функциясын іске қосу үшін, мына әрекеттерді орындаңыз:

1. Мәзірге кіру үшін  белгішесін (B2) басыңыз.
2.  немесе  түймесін (5-сурет) Auto-start (Авто бастау) хабары көрінгенше басыңыз;
3.  түймесін басыңыз (3-сурет). Enable? (Қосылсын ба?) сұрағы көрсетіледі;
4. Растау үшін  белгішесін басыңыз;
5. Сағатты таңдау үшін  немесе  түймесін басыңыз;
6. Растау үшін  белгішесін басыңыз;
7. Минутты өзгерту үшін  немесе  түймесін басыңыз;
8. Растау үшін  белгішесін басыңыз;
9. Мәзірден шығу үшін  белгішесін басыңыз.









Уақыт расталған соң, авто бастау функциясының іске қосылғаны уақытпен бірге  белгісінің пайда болуымен көрсетіледі.

Бұл функцияны ажырату үшін:

1. Мәзірден авто бастау тармағын таңдаңыз;
2.  белгішесін басыңыз. Disable? (Ажыратылсын ба?) сұрағы көрсетіледі;
3. Растау үшін  белгішесін басыңыз.  белгісі одан әрі көрсетілмейді.

## Авто өшіру (күту режимі)





Авто өшіру уақытын құрылғы 15 не 30 минуттан немесе 1, 2 немесе 3 сағаттан кейін өшірілетін етіп өзгертуге болады. Авто өшіру функциясын бағдарламалау үшін, мына әрекеттерді орындаңыз:

1. Мәзірге кіру үшін  (B2) белгішесін (B2) басыңыз;
2.  немесе  түймесін (5-сурет) Auto-off (Авто өшіру) хабары көрінгенше басыңыз;
3.  белгішесін басыңыз (6-сурет);
4.  немесе  түймесін қажетті жұмыс істеу уақыты (15 немесе 30 минут немесе 1, 2 не 3 сағат) көрсетілгенше басыңыз;
5. Растау үшін  белгішесін басыңыз;
6. Мәзірден шығу үшін  белгішесін басыңыз. Авто өшіру бағдарламаланды.

## Қуат үнемдеу

Бұл функцияны қуат үнемдеу мүмкіндігін қосу немесе өшіру үшін пайдаланыңыз. Бұл функция іске қосылған кезде, Еуропалық ережелерге сай қуат тұтыну мөлшері азаяды.

Қуат үнемдеу мүмкіндігін ажырату (немесе іске қосу) үшін, мыналарды орындаңыз:

1. Мәзірге кіру үшін  белгішесін (B2) басыңыз.
2.  немесе  түймесін (5-сурет) Energy Saving (Қуат үнемдеу) хабары көрінгенше басыңыз;
3.  белгішесін басыңыз (6-сурет). Disable? (Ажыратылсын ба?) хабары көрсетіледі (немесе функция ажыратылған болса Enable? (Іске қосылсын ба?) хабары көрсетіледі);
4. Қуат үнемдеу режимін ажырату (немесе іске қосу) үшін  белгішесін басыңыз;









5. Мәзірден шығу үшін  белгішесін басыңыз. Бұл функция іске қосылу болған кезде құрылғы біраз уақыт бойы пайдаланылмаса, Energy saving (Қуат үнемдеу) хабары көрсетіледі.

### Ескеріңіз!

- Қуат үнемдеу режимінде болған кезде, бірінші кофе, капучино немесе сүт негізіндегі кофе құйылғанша бірнеше секунд өтеді, себебі құрылғы қайта қызуы керек.
- Кез келген сусынды дайындау мақсатында қуат үнемдеу режимінен шығу үшін кез келген белгішені басып, жасағыңыз келген сусынға қатысты белгішені басыңыз.
- Сүт ыдысы салынса, Energy saving (Қуат үнемдеу) мүмкіндігі іске қосылмайды.

### Температураны орнату

Кофе жасау үшін пайдаланылатын судың температурасын өзгерту үшін, мыналарды орындаңыз:





1. Мәзірге кіру үшін  белгішесін (B2) басыңыз.
2.  немесе  түймесін (5-сурет) Set temperature (Температураны орнату) хабары көрінгенше басыңыз;
3.  белгішесін басыңыз (6-сурет);
4.  немесе  түймесін қажетті температура (●=ең төменгі; ●●●●=ең жоғарғы) көрсетілгенше басыңыз;
5. Растау үшін  белгішесін басыңыз;
6. Мәзірден шығу үшін  белгішесін басыңыз.



### Су қаттылығын орнату

Су қаттылығын орнату туралы нұсқауларды 202-беттен көріңіз.

### Тілді орнату

Дисплей тілін өзгерту үшін, мына әрекетті орындаңыз:

1. Мәзірге кіру үшін  белгішесін (B2) басыңыз;
2.  немесе  түймесін (5-сурет) Set language (Тілді орнату) хабары көрінгенше басыңыз;
3.  белгішесін басыңыз (6-сурет);

4.  немесе  түймесін қажетті тіл көрінгенше басыңыз;







5. Растау үшін  белгішесін басыңыз;

6. Орнатылған тілді растайтын хабар көрінеді;

7. Мәзірден шығу үшін  белгішесін басыңыз.

### Сигнал





Бұл құрылғы белгішесі немесе түймесі басылған сайын немесе керек-жарақ енгізілген/шығарылған сайын құрылғыдан шығатын дыбысты іске қосады немесе ажыратады. Сигналды ажырату немесе қайта іске қосу үшін, мыналарды орындаңыз:

1. Мәзірге кіру үшін  белгішесін (B2) басыңыз;
2.  немесе  түймесін (5-сурет) Veer (Сигнал) хабары көрінгенше басыңыз;
3.  белгішесін (6-сурет) басыңыз, Disable? (Ажыратылсын ба?) хабары көрсетіледі (немесе функция ажыратылған болса Enable? (Іске қосылсын ба?) хабары көрсетіледі);
4. Сигналды іске қосу немесе ажырату үшін  белгішесін басыңыз;
5. Мәзірден шығу үшін  белгішесін басыңыз.

### Әдепкі мәндер (қалпына келтіру)

Бұл барлық мәзір параметрлері мен бағдарламаланған мөлшерлерді әдепкі мәндерге қалпына келтіреді (орнатылған күйінде қалатын тілден басқа).







Әдепкі мәндерді қалпына келтіру үшін, мына әрекеттерді орындаңыз:

1. Мәзірге кіру үшін  белгішесін (B2) басыңыз;
2.  немесе  түймесін (5-сурет) Default values (Әдепкі мәндер) хабары көрінгенше басыңыз;
3.  белгішесін басыңыз (6-сурет);
4. Одан кейін Confirm? (Растау керек пе?) хабары көрсетіледі;
5. Растау және шығу үшін  белгішесін басыңыз.

### Статистика функциясы

Бұл құрылғыға қатысты статистиканы көрсетеді. Оны көрсету үшін мыналарды орындаңыз:



1. Мәзірге кіру үшін  белгішесін (B2) басыңыз;
2.  немесе  түймесін (5-сурет) Statistics (Статистика) хабары көрінгенше басыңыз;
3.  белгішесін басыңыз (6-сурет);
4.  немесе  түймесін басу арқылы мынаны тексере аласыз:
  - қанша кофе жасалды;
  - барлық жасалған капучинолар мен сүт қосылған кофелер саны;
  - жалпы құйылған су литрлерінің саны;
  - құрылғы қағы қанша рет тазаланды;
  - су жұмсартқыш сүзгінің қанша рет ауыстырылғаны.
5. Мәзірден шығу үшін  белгішесін басыңыз.

## КОФЕ ЖАСАУ

### Кофе дәмін таңдау

Құрылғы әдепкіде дәмі қалыпты кофе жасау параметріне орнатылады.

Сіз мына дәмдердің бірін таңдай аласыз:

өте жұмсақ дәм

жұмсақ дәм

қалыпты дәм

қою дәм

өте қою дәм

Дәмді өзгерту үшін  белгішесін (9-сурет) қажетті дәм көрсетілгенше қайталап басыңыз.



### Кеседегі кофе мөлшерін таңдау

Құрылғы әдепкіде қалыпты мөлшердегі кофені жасау параметріне орнатылады. Кофе мөлшерін таңдау үшін  белгішесін (10-сурет) қажетті кофе мөлшеріне қатысты хабар көрсетілгенше басыңыз:

Таңдалған кофе	Кеседегі мөлшер (мл)
МЕНИҢ КОФЕМ	Бағдарламаланады: ≈20 және ≈180
ҚЫСҚА	≈40
ҚАЛЫПТЫ	≈60
ЛОНГ	≈90
ҚОСЫМША ЛОНГ КОФЕСІ	≈120

### «Менің кофем» мөлшерін реттеу

Құрылғы әдепкі параметр бойынша 30 мл «МЕНИҢ КОФЕМ» кофесін құю режиміне орнатылады. Осы мөлшерді өзгерту үшін, мына әрекеттерді орындаңыз:

1. Кофе шүмегінің астына бір кесе қойыңыз (13-сурет).
2.  белгішесін (10-сурет) MY COFFEE (МЕНИҢ КОФЕМ) хабары көрсетілгенше басыңыз.
3.  белгішесін (B7) 1 MY COFFEE Program quantity (1 МЕНИҢ КОФЕМ бағдарламасының мөлшері) хабары көрсетілгенше басып тұрыңыз, сол кезде кофе құйыла бастайды. Белгішені босатыңыз.
4. Кеседегі кофе қажетті деңгейге жеткен соң,  белгішесін қайта басыңыз

Кеседегі орнатылған кофе мөлшері бағдарламаланды.

### Кофе тартқышты реттеу

Кофе тартқыш әдепкі параметр бойынша кофені дұрыс дайындайтындай етіп орнатылады және оны реттеудің қажеті жоқ.

Дегенмен, алғашқы бірнеше кесе кофені жасағаннан кейін кофенің өте әлсіз және кілегейлі емес екендігі немесе оның өте жай құйылатыны байқалса (тамшылап тұрса), оны тартуды реттеу дөңгелегін (11-сурет) реттеу арқылы түзетуге болады.

### Ескеріңіз!

Тартуды реттеу дөңгелегін тек кофе тартқыш жұмыс істеп тұрған кезде ғана бұрау керек.

Егер кофе өте баяу құйылса немесе мүлдем құйылмаса, дөңгелекті сағат тілі бағытымен «7» санына қарай бір рет «сырт» еткізіп бұраңыз.

Толық кілегейлі кофе жасау үшін, сағат тілі бағытына қарсы «1» санына қарай бір рет «сырт» еткізіп бұраңыз (бір бұрағанда бір реттен артық «сырт» еткізіп бұрамаңыз, әйтпесе кофе тамшылап құйылуы мүмкін). Бұл реттеулердің нәтижесі тек 2 кесе кофе жасалғаннан кейін ғана байқалады. Егер бұл реттеу қажетті нәтижені бермесе, дөңгелекті тағы бір рет «сырт» еткізіңіз.



## Ыстығырақ кофе алу туралы кеңестер

Кофе ыстық болуы үшін, мыналарды орындауыңыз керек:



- параметрлер мәзірінде Rinsing (Шаю орындалуда) функциясын орындау арқылы шаю циклін орындаңыз.
- кеселерді ыстық сумен жылытыңыз (ыстық су функциясын пайдалану);
- кофенің температурасын параметрлер мәзірінде көтеріңіз.

## Кофе дәндерінен кофе жасау



### Маңызды!

Ешқашан карамельденген немесе қант қосылған кофе дәндерін пайдаланбаңыз, себебі олар кофе тартқышқа жабысып, оны пайдалануға жарамайтын етуі мүмкін.

1. Ыдысты кофе дәндерімен толтырыңыз (12-сурет).
2. Кофе шүмектерінің астына орналастырыңыз:
  - 1 кесе кофе жасағыңыз келсе, 1 кесе қойыңыз (13-сурет);
  - 2 кесе кофе жасағыңыз келсе, 2 кесе қойыңыз (14-сурет).
3. Шүмектерді кеселерге қарай мүмкіндігінше төмендетіңіз. Кілегейлі кофе осылай жасалады (15-сурет).
4. Қажетті кесе санына қатысты белгішені басыңыз (бір кесе  немесе екі кесе ).
5. Дайындау басталады. Тандалған кофе мөлшері кофе дайындау барысында бірте-бірте толатын прогресс жолағымен бірге көрсетіледі.



### Ескеріңіз:

- Құрылғы кофе жасап жатқан кезде, құюды кез келген уақытта кез келген белгішені басу арқылы тоқтатуға болады.
- Құйылып болған соң кеседегі кофе мөлшерін көбейту үшін, кофе белгішелерінің (B6 немесе B7) бірін бассаңыз болғаны (3 секунд ішінде).

Кофе жасалған соң, құрылғы келесі сусынды жасауға дайын болады.



### Маңызды!

- Құрылғыны пайдалану барысында әр түрлі хабарлар көрсетілуі мүмкін (FILL

TANK (ЫДЫСТЫ ТОЛТЫРЫҢЫЗ), EMPTY GROUNDS CONTAINER (ҰНТАҚ КОФЕ ЫДЫСЫН БОСАТЫҢЫЗ), т.б.). Олардың мағыналары «Көрсетілетін хабарлар» бөлімінде түсіндірілген.

- Кофені ыстық етіп жасау туралы ақпаратты «Ыстығырақ кофе алу туралы кеңестер» бөлімінен көріңіз.
- Егер кофе тамшылап құйылса, тым сұйық болса және жеткілікті деңгейде кілегейлі болмаса немесе тым салқын болса, «Ақаулықтарды жою» бөліміндегі кеңестерді оқыңыз.

## Ұнтақ кофеден кофе жасау





### Маңызды!

- Ұнтақ кофе воронкасына ешқашан кофе дәндерін салмаңыз, себебі олар құрылғыны бұзуы мүмкін.
- Құрылғы өшірулі кезде ешқашан ұнтақ кофені салмаңыз, әйтпесе ол құрылғының қуыс-қуыстарына таралып, оны былғауы мүмкін. Бұл құрылғыны зақымдауы мүмкін.
- Ешқашан 1 деңгейлі мөлшерден артық пайдаланбаңыз, әйтпесе ол кофе құрылғысының ішін былғауы немесе воронканы бітеп тастауы мүмкін.



### Ескеріңіз!

Ұнтақ кофені пайдаланған кезде, сіз бір уақытта тек бір кофе жасай аласыз.

1.  белгішесін (9-сурет) Pre-ground (Ұнтақ) хабары көрсетілгенше басыңыз.
2. Ұнтақ кофе воронкасының қақпағын (A2) ашыңыз.
3. Воронканың бітеліп қалмағанына көз жеткізіп, бір деңгей мөлшеріндегі ұнтақ кофені салыңыз (16-сурет).
4. Кофе шүмегінің астына бір кесе қойыңыз (13-сурет).
5. 1 кесе кофе белгішесін  басыңыз (B7).
6. Дайындау басталады. Тандалған кофе мөлшері кофе дайындау барысында бірте-бірте толатын прогресс жолағымен бірге көрсетіледі.



### Ескеріңіз!



Егер «Қуат үнемдеу» режимі белсенді болса, бірінші кофе құйылмас бұрын бірнеше секунд күту керек болуы мүмкін.

### Кофе дәндерінен ДИППО+ кофесін жасау

«Кофе дәндерінен кофе жасау» бөліміндегі нұсқауларды орындау арқылы құрылғыны дайындаңыз,  белгішесін (B11) басыңыз.

### ДИППО+ кофесінің мөлшерін реттеу

Құрылғы әдепкі параметр бойынша шамамен 120 мл «ДИППО+» кофесін құю режиміне орнатылады. Осы параметрлерді өзгерту үшін, мына әрекеттерді орындаңыз:

1. Кофе шүмектерінің астына жеткілікті үлкен кесені немесе шыныаяқты қойыңыз (13-сурет);
2.  белгішесін (B11) Program quantity (Бағдарлама мөлшері) хабары көрсетілгенше басып тұрыңыз;
3.  белгішесін босатыңыз. Құрылғы кофе құюды бастайды;
4. Кеседегі кофе қажетті деңгейге жеткен соң,  белгішесін қайта басыңыз.

Кеседегі орнатылған кофе мөлшері бағдарламаланды.

### Ескеріңіз!

Ең кемі – 80 мл мөлшерді бағдарламалай аласыз. Ең көбі – 160 мл мөлшерді бағдарламалай аласыз.

### Кофе дәндерінен ЛОНГ кофесін жасау



«Кофе дәндерінен кофе жасау» бөліміндегі нұсқауларды орындау арқылы құрылғыны дайындаңыз,  белгішесін (B10) басыңыз.

### Ұнтақ кофеден ЛОНГ кофесін жасау

1. «Тартылған кофе дәндерінен кофе жасау» бөлімінің 1, 2, 3 және 4 тарауларындағы нұсқауларды орындап,  белгішесін (B10) басыңыз.
2. Құрылғы кофе жасауды бастайды және прогресс жолағын көрсетеді. Дайындау процесінің ортасында ADD PRE-GROUND COFFEE, Press OK (ҰНТАҚ КОФЕ САЛЫҢЫЗ, ОК түймесін басыңыз) хабары көрінеді.
3. Ұнтақ кофенің бір деңгейдегі мөлшерін салып,  түймесін (6-сурет) басыңыз.
4. Дайындау жалғасады және құрылғы дайындау барысында бірте-бірте толатын прогресс жолағын көрсетеді.

### «ЛОНГ» кофесінің мөлшерін реттеу

Құрылғы әдепкі параметр бойынша шамамен 200 мл «ЛОНГ» кофесін құю режиміне орнатылады. Осы параметрлерді өзгерту үшін, мына әрекеттерді орындаңыз:

1. Кофе шүмектерінің астына жеткілікті үлкен кесені немесе шыныаяқты қойыңыз (13-сурет).
  2.  белгішесін (B10) Program quantity (Бағдарлама мөлшері) хабары көрсетілгенше басып тұрыңыз.
  3.  белгішесін босатыңыз. Құрылғы кофе құюды бастайды.
  4. Кеседегі кофе қажетті деңгейге жеткен соң,  белгішесін қайта басыңыз
- Кеседегі орнатылған кофе мөлшері бағдарламаланды.

### Ескеріңіз!

Егер бағдарлама ұнтақ кофені пайдаланса, құрылғы сізден екінші деңгей өлшеміндегі кофені қосуды сұрайды.

### КАППУЧИНО МЕН СҮТ ҚОСЫЛҒАН КОФЕ ТҮРЛЕРІН ЖАСАУ

#### Ескеріңіз!

- Сүттің көпіршігі аз болуына немесе үлкен көбіктердің болуына жол бермес үшін, сүт ыдысының қақпағы мен ыстық су қондырмаларын «Сүт ыдысын тазалау» бөлімінде сипатталғандай әдіспен тазалап отырыңыз.

### Сүт ыдысын толтыру және бекіту

1. Қақпақты ашыңыз (17-сурет);
2. Сүт ыдысын жеткілікті сүт мөлшерімен сапта белгіленген MAX (18-сурет) деңгейіне дейін толтырыңыз. Ұдыстың бүйіріндегі әрбір белгі шамамен 100 мл сүтке негізделген.

#### Ескеріңіз!

- Қоюлау көпіршікке қол жеткізу үшін тоңазытқыш температурасында (шамамен 5°C) сақталған шайқалған немесе жартылай шайқалған сүтті пайдалану керек.
- Егер «Қуат үнемдеу» режимі іске қосылса, сусын құйылмас бұрын бірнеше секунд күту керек болуы мүмкін.

3. Сүт сору түтігінің сүт ыдысы қақпағының төменгі жағына дұрыс енгізілгенін тексеріңіз (19-сурет).
4. Қақпақты ыдысқа қайта орналастырыңыз.
5. Ыстық су шүмегін (С3) шығарыңыз (20-сурет).
6. Ыдысты жалғау қондырмасына енгізіп, жеткен жеріне дейін итеріңіз (21-сурет). Құрылғы сигнал шығарады (сигнал функциясы іске қосылған болса).
7. Кофе және көпіршітілген сүт шүмектерінің астына жеткілікті көлемдегі үлкен кесені қойыңыз. Сүт шүмегінің (22-сурет) ұзындығын реттеңіз. Оны кесеге жақындату үшін төмен басыңыз.
8. Әрбір функцияға қатысты төмендегі пайдалану нұсқауын орындаңыз.

### Көпіршік мөлшерін реттеу

Капучино және сүт негізіндегі кофе түрлерін дайындау барысында құйылатын сүттегі көпіршік мөлшерін реттеу үшін көпіршікті реттеу дөңгелегін (D2) бұраңыз.

Дөңгелек бағыты	Сипаттама	Келесі үшін ұсынылады...
	No froth (Көпіршік жоқ)	КАФЕЛАТТЕ / СҮТ (ыстық сүт)
	Min. froth (Аз мөлшердегі көпіршік)	ЛАТТЕ МАКИАТО/ ФЛЭТ УАЙТ
	Max. froth (Көп мөлшердегі көпіршік)	КАППУЧИНО / СҮТ (көпіршітілген сүт)

### Капучино жасау

Басқару тақтасындағы (B9) белгішесі КАППУЧИНОНЫ автоматты түрде дайындауға мүмкіндік береді. Мына әрекетті орындаңыз:





1. Сүт ыдысын толтырыңыз және жоғарыда сипатталғандай етіп бекітіңіз.
2. Сүт ыдысының қақпағындағы көпіршікті реттеу дөңгелегін қажетті көпіршік мөлшеріне қатысты бағытқа бұраңыз (алдыңғы кестені қараңыз).
3.  CAPPUCCINO белгішесін басыңыз (B9). Таңдалған сусын аты сусынды дайындау барысында бірте-бірте толатын прогресс жолағымен бірге көрсетіледі.

4. Бірнеше секундтан соң, көпіршітілген сүт төмендегі кесеге сүт шүмегі арқылы құйылады. Одан кейін сүт құйылған соң құрылғы тиісті кофені автоматты түрде жасайды.

### MILK MENU мәзірімен сусындар дайындау

Жоғарыда аталған сусындардан басқа, құрылғы КАФЕЛАТТЕ, МАКИАТО, ФЛЭТ-УАЙТ және СҮТ сияқты сусындарды да автоматты түрде жасай береді.

Осы сусындардың біреуін жасау үшін, мына әрекеттерді орындаңыз:

1. Сүт ыдысын толтырыңыз және жоғарыда сипатталғандай етіп бекітіңіз.
2. Сүт ыдысының қақпағындағы көпіршікті реттеу дөңгелегін қажетті көпіршік мөлшеріне қатысты бағытқа бұраңыз.
3.  MILK MENU (СҮТ МӘЗІРІ) белгішесін (B8) басыңыз.
4.  немесе  түймесін (5-сурет) қажетті сусын көрсетілгенше басыңыз (КАФЕЛАТТЕ, МАКИАТО, ФЛЭТ-УАЙТ, СҮТ).
5. Құюды бастау үшін  белгішесін (6-сурет) басыңыз.
6. Бірнеше секундтан соң, көпіршітілген сүт төмендегі кесеге сүт шүмегі арқылы құйылады. Кофе қосылатын сусындарды жасаған кезде, құрылғы сүтті құйған соң кофені автоматты түрде жасайды.

### Ескеріңіз: барлық сүт негізіндегі сусындарды дайындаған кезде орындалатын жалпы нұсқаулар

- Құю барысында дайындауды тоқтатқыңыз келсе, тиісті белгішені басыңыз.
- Құйылған соң, кеседегі сүттің немесе кофенің мөлшерін көбейту үшін, тиісті сусынға қатысты белгішелерінің бірін басып тұрыңыз (3 секунд ішінде).
- Сүт ыдысын тоңазытқыштың сыртында ұзақ уақытқа қалдырмаңыз. Сүт неғұрлым жылы болса (5 °C – ең оңтайлысы), шығарылған көпіршік сапасы соғұрлым нашар болады.

### Сүт ыдысын пайдаланған соң тазалау

 Маңызды! Күйіп қалу қаупі бар

Сүт ыдысының ішкі түтіктерін тазалап жатқан кезде, көпіршікті сүт шүмегінен шамалы ыстық су шығады. Су шашырандыларынан абай болыңыз.

Сүт функциясын пайдаланған сайын дисплейде SET DIAL TO CLEAN (ТАЗАЛАУ ҮШІН ДӨҢГЕЛЕКТІ ОРНАТЫҢЫЗ) хабары жыпылықтайды. Барлық сүт қалдықтарын тазалау үшін, мыналарды орындаңыз:

1. Сүт ыдысын құрылғыда қалдырыңыз (оны босатудың қажеті жоқ);
2. Сүт шүмегінің астына кесені немесе басқа ыдысты қойыңыз (22-сурет).
3. Көпіршікті реттеу деңгелегін CLEAN (ТАЗАЛАУ) бағытына бұраңыз (23-сурет). Прогресс жолағы пайда болады және әрекет орындалған сайын Cleaning underway (Тазалау орындалуда) хабарымен бірге бірте-бірте толады. Тазалау автоматты түрде тоқтайды.
4. Дөңгелекті көпіршік түрлерінің біріне қайта бұраңыз.
5. Сүт ыдысын алып, бу түтігінің қондырмасын әрқашан губкамен тазалаңыз (24-сурет).

### **Ескеріңіз!**

- Бірнеше капучино немесе сүт негізіндегі кофені дайындау үшін, құрылғыны тек соңғы сусын дайындалған соң ғана тазалаңыз.
- Сүт ыдысын тоңазытқышта сақтауға болады.
- Кейбір жағдайларда құрылғының қызғанын күтуіңіз керек.

### **Кеседегі кофенің немесе сүттің мөлшерін КАППУЧИНО белгішесі үшін бағдарламалау**

Құрылғы әдепкі параметр бойынша қалыпты мөлшерлерді құю режиміне автоматты түрде орнатылады. Осы мөлшерлерді өзгерту үшін, мына әрекеттерді орындаңыз:







1. Кофе және сүт шүмегінің астына бір кесе қойыңыз (22-сурет).
2.  КАППУЧИНО белгішесін (B9) сусынның аты және PROGRAM MILK (СҮТТІ БАҒДАРЛАМАЛАУ) хабары көрсетілгенше басып тұрыңыз.
3. Белгішесін босатыңыз. Құрылғы сүт құюды бастайды.
4. Кесеге қалаған сүт мөлшері құйылған соң, осы белгішені қайта басыңыз.
5. Құрылғы сүт құюды тоқтатады, сосын, дайындалып жатқан сусынға қажет болса, кесеге бірнеше секундтан кейін кофе құйылады. Ыстық сусынның аты және PROGRAM COFFEE (КОФЕНІ БАҒДАРЛАМАЛАУ) хабары көрсетіледі.

6. Кеседегі кофе қажетті деңгейге жеткен соң, белгішені қайта басыңыз. Кофе құю тоқтатылады.

Құрылғы енді жаңа сүт және кофе мөлшерлеріне қайта бағдарламаланған күйде болады.

### **Кеседегі кофенің немесе сүттің мөлшерін MILK MENU (СҮТ МӘЗІРІ) белгішесіне бағдарламалау**

Құрылғы әдепкі параметр бойынша қалыпты мөлшерлерді құю режиміне автоматты түрде орнатылады. Осы мөлшерлерді өзгерту үшін, мына әрекеттерді орындаңыз:

1.  MILK MENU (СҮТ МӘЗІРІ) белгішесін (B8) басыңыз.
2.  немесе  түймесін (5-сурет) қажетті сусын көрсетілгенше басыңыз (КАФЕЛАТТЕ, МАККИАТО, ФЛЭТ-УАЙТ, СҮТ).
3.  белгішесін (6-сурет) сусынның аты және PROGRAM MILK (СҮТТІ БАҒДАРЛАМАЛАУ) хабары көрсетілгенше басып тұрыңыз.
4. Белгішесін босатыңыз. Құрылғы сүт құюды бастайды.
5. Кесеге қалаған сүт мөлшері құйылған кезде,  белгішесін басыңыз.
6. Құрылғы сүт құюды тоқтатады, сосын, дайындалып жатқан сусынға қажет болса, кесеге бірнеше секундтан кейін кофе құйылады. Ыстық сусынның аты және PROGRAM COFFEE (КОФЕНІ БАҒДАРЛАМАЛАУ) хабары көрсетіледі.
7. Кеседегі кофе қажетті деңгейге жеткен соң,  белгішесін қайта басыңыз. Кофе құю тоқтатылады.

Құрылғы енді жаңа сүт және кофе мөлшерлеріне қайта бағдарламаланған күйде болады.

### **ЫСТЫҚ СУ АҒЫЗУ**



**Маңызды! Күйіп қалу қаупі бар.**



Ыстық су құю барысында құрылғыны ешқашан қараусыз қалдырмаңыз.



**Ескеріңіз!**



Егер «қуат үнемдеу» режимі белсенді болса, ыстық су құйылмас бұрын бірнеше секунд күту керек болуы мүмкін.

1. Ыстық су шүмегінің дұрыс бекітілгеніне көз жеткізіңіз (7-сурет).

- Шүмек астына ыдыс қойыңыз (шашыраудың алдын алу үшін барынша жақын қойыңыз).
-  белгішесін басыңыз (B1). HOT WATER (ЫСТЫҚ СУ) хабары кофе дайындау барысында бірте-бірте толатын прогресс жолағымен бірге көрсетіледі.
- Құрылғы шамамен 250 мл ыстық су құйып, автоматты түрде тоқтайды. Құйылып жатқан ыстық суды қолмен тоқтату үшін,  белгішесін қайта басыңыз.

### Автоматты түрде құйылатын судың мөлшерін өзгерту.

Құрылғы әдепкі параметр бойынша автоматты түрде 250 мл ыстық су құйылатындай етіп реттелген. Осы мөлшерлерді өзгерту үшін, мына әрекеттерді орындаңыз:

- Ыдысты шүмек астына қойыңыз (7-сурет).
-  белгішесін HOT WATER Program Quantity (Бағдарламаланатын ЫСТЫҚ СУ мөлшері) хабары көрінгенше басып тұрып,  белгішесін жіберіңіз.
- Кеседегі ыстық су қажетті деңгейге жеткен соң,  белгішесін қайта басыңыз.

Құрылғы сол кезде жаңа мөлшермен бағдарламаланады.

## ТАЗАЛАУ

### Құрылғыны тазалау

Құрылғының мына бөліктерін тұрақты түрде тазалап отыру керек:

- ұнтақ кофе ыдысы (A13),
- тамшы науасы (A12),
- су ыдысы (A18),
- кофе шүмектері (A8),
- ұнтақ кофе воронкасы (A2),
- демдеу торы (A17) қызмет көрсету қақпағын (A16) ашқан соң қол жетімді болады,
- сенсорлы экран (B)
- сүт ыдысы (D)



**Маңызды!**

- Кофе құрылғысын тазалау үшін еріткіштерді, қырғыш заттарды немесе спиртті пайдаланбаңыз. De'Longhi супер автоматты кофе құрылғыларын тазалау үшін тек осы құрылғыларға арналған химикаттарды ғана пайдалануыңыз керек.

- Сүт ыдысынан (D) басқа құрылғының кез келген құрамдас бөлшегін ыдыс аяқ жуғышта жууға болмайды.
- Қоқымдарды және кофе қалдықтарын кетіру үшін металдан жасалған заттарды пайдаланбаңыз, себебі олар құрылғының металл немесе пластмасса бөліктерін сырып тастауы мүмкін.

### Ұнтақ кофе ыдысын тазалау

EMPTY GROUNDS CONTAINER (ҰНТАҚ КОФЕ ЫДЫСЫН БОСАТЫҢЫЗ) хабары көрсетілген кезде, ұнтақ кофе ыдысын босату және тазалау керек. Бұл құрылғы ұнтақ кофе ыдысы тазаланбайынша кофе жасау үшін пайдаланылмайды. Толық болмаса да, бірінші кофе дайындалғаннан кейін 72 сағат ішінде ұнтақ кофе ыдысын босату туралы хабар көрсетіледі. 72 сағатты дұрыс есептеу үшін, құрылғыны қуат қосқышымен ешқашан өшірмеу керек.



**Маңызды! Күйіп қалу қаупі бар**

Егер бірнеше капучиноны бірінен соң бірін жасасаңыз, металдан жасалған кесе науасы қыздады. Оны ұстамас бұрын суығанын күтіп, тек алдынан ғана ұстаңыз.

Тазалау үшін (тек құрылғымен):

- Тамшы науасын шығарыңыз (25-сурет), босатыңыз және тазалаңыз.
- Ұнтақ кофе ыдысын (A13) босатып, түбінде қалған барлық қалдықтарды кетіру үшін мұқият тазалаңыз. Оны берілген щеткадағы (C2) қырғышпен орындауға болады.
- Су жиналу науасын (A9) тексеріңіз және қажет болса босатыңыз (26-сурет).



**Маңызды!**

Тамшы науасын алып жатқан кезде ұнтақ кофе ыдысын тіпті онда шамалы кофе қалса да босату керек. Егер босатылмаса, келесі кофелерді жасаған кезде, ұнтақ кофе ыдысы шамадан тыс толып кетіп, құрылғы арналарын бітеуі мүмкін.

### Тамшы науасын және су жиналу науасын тазалау



**Маңызды!**

Тамшы науасы (A12) ондағы су деңгейін көрсететін деңгей көрсеткішімен (қызыл) (A11)

белгіленген (27-сурет). Тамшы науасын индикатор кесе науасынан шығып тұрғанға дейін босату керек, әйтпесе, су науа жиегінен асып шығып, құрылғыны, құрылғы орналасқан жерді немесе оның айналасын бүлдіруі мүмкін.

Тамшы науасын алу үшін:

1. Тамшы науасы мен ұнтақ кофе ыдысын шығарыңыз (25-сурет);
2. Тамшы науасы (A12) мен ұнтақ кофе ыдысын (A13) босатыңыз және жуыңыз;
3. Су жиналу науасын (A9) тексеріңіз және қажет болса босатыңыз;
4. Тамшы науасы мен ұнтақ кофе ыдысын орындарына салыңыз.

### Кофе құрылғысын ішін тазалау



**Электр тогына түсу қаупі бар!**

Ішкі бөліктерді тазаламас бұрын, құрылғыны өшіру («Өшіру» бөлімін көріңіз) және розеткадан ажырату керек. Кофе құрылғысын ешқашан суға батырмаңыз.

1. Құрылғының іші (тамшы науасын (A12) алған соң қол жетімді болады) кірлемегенін тұрақты түрде (шамамен аптасына бір рет) тексеріп отырыңыз. Қажет болса, кофе қалдықтарын берілген щеткамен (C2) және губкамен тазалаңыз.
2. Қалдықтарды шаңсорғышпен тазалаңыз (28-сурет).

### Су ыдысын тазалау

1. Су ыдысын (A18) тұрақты түрде (шамамен айына бір рет және су жұмсартқыш сүзгіні (C4) (егер бар болса) орнына салған сайын) дымқыл шүберекпен және шамалы жұмсақ ыдыс жуғыш сұйық затпен тазалап отырыңыз.
2. Сүзгіні алыңыз (егер бар болса) және ағынды сумен шайыңыз.
3. Сүзгіні орнына салыңыз (егер болса), ыдысты таза сумен толтырып, орнына салыңыз.
4. Сүзгіні (тек су жұмсартқыш сүзгісі бар үлгілер) қайта белсендіру үшін шамамен 100 мл ыстық су ағызыңыз.

### Кофе шүмектерін тазалау

1. Кофе шүмектерін губкамен немесе шүберекпен тұрақты түрде тазалап отырыңыз (29-сурет).

2. Кофе шүмегіндегі тесіктердің бітеліп қалмағанын тексеріңіз. Қажет болса, кофе қалдықтарын тіс тазартқышпен кетіріңіз (29-сурет).

### Ұнтақ кофе воронкасын тазалау

Тартылған кофе воронкасының (A4) бітелмегенін тұрақты түрде (шамамен айына бір рет) тексеріп тұрыңыз. Қажет болса, кофе қалдықтарын берілген щеткамен (C2) тазалаңыз.

### Демдеу торын тазалау

Демдеу торын (A17) кемінде айына бір рет тазалап отыру керек.



**Маңызды!**

Құрылғы іске қосулы болған кезде демдеу торын алу мүмкін емес.

1. Құрылғының дұрыс өшірілгеніне көз жеткізіңіз (SPtv-беттегі «Құрылғыны өшіру» бөлімін көріңіз).
2. Құрылғының оң жағындағы демдеу торы орнының қақпағын (30-сурет) ашыңыз.
3. Қызыл босату түймелерін ішке қарай басып тұрып, демдеу торын сыртқа қарай тартып шығарыңыз (31-сурет).
4. Демдеу торын суға шамамен 5 минут батырып қойып, ағынды су астында шайыңыз.



**Маңызды!**

ТЕК СУМЕН ШАЙЫҢЫЗ

ЫДЫС ЖУҒЫШ СҰЙЫҚ ЗАТТЫ ЖӘНЕ ЫДЫС ЖУҒЫШ ҚҰРЫЛҒЫНЫ ПАЙДАЛАНБАҢЫЗ  
Демдеу торын ыдыс жуғыш сұйық затсыз тазалаңыз, себебі ол зақымдануы мүмкін.

5. Демдеу торының корпусында (демдеу торы орнының қақпағы арқылы көрінеді) қалған кез келген кофе қалдығын кетіру үшін арнайы щетканы (C2) пайдаланыңыз.
6. Тазалаған соң, демдеу торын ішкі тірекке (32-сурет) қарай сырғыту арқылы орнына салып, «сырт» етіп орнына түскенше PUSH (ИТЕРУ) белгісін толық енгенше ішке қарай басыңыз.



**Ескеріңіз!**

Егер демдеу торын енгізу қиын болса, енгізбес бұрын оны 33-суретте көрсетілген екі ілгекті басу арқылы тиісті өлшемге бейімдеңіз.

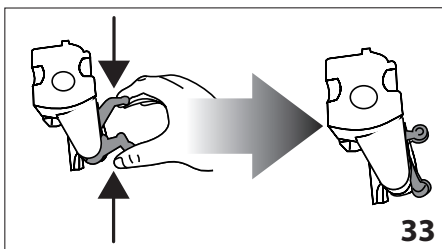

7. Салынған соң, екі қызыл түйменің шыққанына көз жеткізіңіз (34-сурет).
8. Демдеу торы орнының қақпағын жабыңыз (A16).

### Сүт ыдысын тазалау

Көпіршікті тиімді күйде сақтау үшін, сүт ыдысын төменде сипатталғандай етіп екі күн сайын тазалаңыз:

1. Қақпақты ашыңыз (17-сурет).
2. Сүт шүмегі мен ішке тарту түтігін алыңыз (35-сурет).
3. Көпіршікті реттеу дөңгелегін сағат тілі бағытына қарсы INSERT (ЕНГІЗУ) бағытына қарай бұрап (35-сурет), сыртқа қарай тартып шығарыңыз.

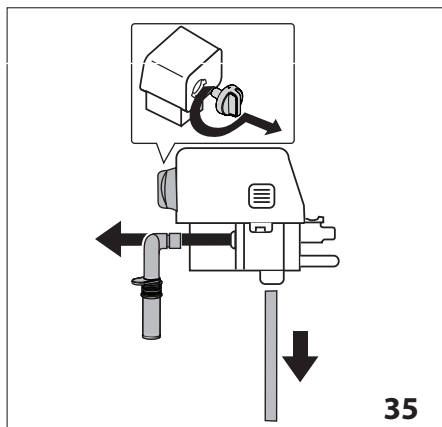

4. Барлық құрамдас бөлшектерді ыстық сумен және жұмсақ жуғыш сұйықтықпен жуыңыз. Барлық құрамдас бөлшектерін ыдыс жуғышта жууға болады, ол үшін оларды ыдыс жуғыштың ең жоғарғы текшесіне қою керек. Дөңгелектің астындағы бос орында және ойықта сүт қалдықтары қалмасын (36-сурет). Қажет болса, ойықты тіс тазартқыш таяқшамен қырғылаңыз.

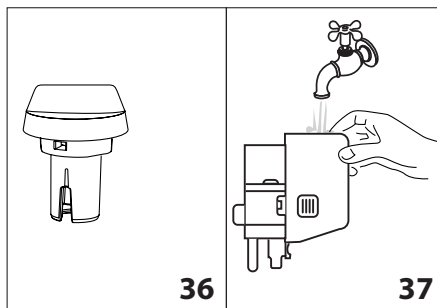

5. Көпіршікті реттеу дөңгелегі орнының ішкі жағын ағынды сумен шайыңыз (37-сурет).
6. Ішке тарту түтігі мен шүмектің сүт қалдықтарымен бітеліп қалмағанын тексеріңіз.
7. Дөңгелекті, шүмекті және сүт сору түтігін орнына салыңыз (INSERT (ЕНГІЗУ) сөзіне сай).
8. Қақпақты ыдысқа қайта орналастырыңыз.

### Ыстық су/бу түтігінің қондырмасын тазалау

Сүт дайындаған сайын түтік қондырмасын губкамен шайбалардағы сүт қалдықтарын кетіру үшін тазалап отырыңыз (24-сурет).

### ҚАҚ ТАЗАЛАУ





Дисплейде DESCALЕ (ҚАҚ ТАЗАЛАУ) хабары жыпылықтаған сайын құрылғының қағын тазалап отырыңыз.



**Маңызды!**

- Қақ тазалағыш құрамында теріні және көздерді тітіркендіруі мүмкін қышқылдар бар. Өнім жасаушысының қақ тазалағыш орамында берген ескертулерін және теріге және көздерге тиген жағдайда орындалатын процедураларға қатысты ескертулерді міндетті түрде ескеру керек.
  - Тек De'Longhi қақ тазалағышын ғана пайдалануыңыз керек. Басқа қақ тазалағышты пайдалану және/немесе қақ тазалауды дұрыс орындамау өнім жасаушысының кепілдігінде қаралмаған ақаулықтарға себеп болуы мүмкін.
1. Кофе құрылғысын іске қосыңыз.
  2. Мәзірге кіру үшін  белгішесін (B2) басыңыз.



3.  немесе  түймесін (5-сурет) Descaling (Қақ тазалау) хабары көрінгенше басыңыз.
4.  белгішесін (6-сурет) басыңыз, сол кезде Confirm? (Растау керек пе?) хабары көрсетіледі. Растау үшін  белгішесін басыңыз.
5. EMPTY DRIP TRAY (ТАМШЫ НАУАСЫН БОСАТЫҢЫЗ) хабары REMOVE FILTER (СҮЗГІНІ АЛЫҢЫЗ) хабарымен (егер сүзгі болса) және Add descaler Press OK (Қақ тазалағыш қосыңыз, OK түймесін басыңыз) хабарымен бірге кезек-кезек көрсетіледі.
6. Су ыдысын (A18) толық босатып, су жұмсартқыш сүзгіні алыңыз (C4) (егер болса). Тамшы науасын (25-сурет) және ұнтақ кофе ыдысын (A13) босатып, оларды құрылғыға қайта салыңыз.

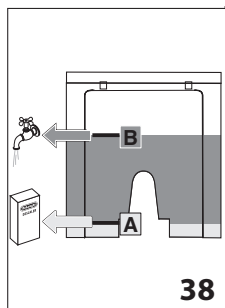

7. Қақ тазалағышты ыдыстың артында белгіленген (38-сурет) А деңгейіне дейін құйып (100 мл орамына қатысты), В деңгейіне (38-сурет) дейін су (1 литр) құйыңыз да, су ыдысын орнына салыңыз.
8. Көлемі кемінде 1,5 литр болатын бос ыдысты ыстық су шүмегінің астына қойыңыз (7-сурет).

### **Маңызды! Күйіп қалу қаупі бар**



Ыстық су шүмегінен құрамында қышқылы бар ыстық су ағады. Су шашырандыларынан абай болыңыз.

9. Ерітіндіні қосқаныңызды растау үшін  белгішесін басыңыз. Қақ тазалау бағдарламасы құрылғының ішіндегі қақты тазалау үшін бірнеше шаю және кідіру әрекеттерін орындайды. Descale underway (Қақ тазалау орындалуда) хабары көрінеді. Қақ тазалау бағдарламасы басталады және су шүмегінен қақ тазалағыш сұйық зат шығады.

Шамамен 30 минуттан соң RINSING (ШАЮ) және FILL TANK (ЫДЫСТЫ ТОЛТЫРЫҢЫЗ) хабарлары көрсетіледі.

10. Одан кейін құрылғы таза сумен шаюға дайын болады. Су ыдысын шығарыңыз, босатыңыз, ағын су астында шайыңыз және таза сумен MAX деңгейіне дейін толтырып, құрылғыға

салыңыз: RINSING, Press OK (ШАЮ, OK түймесін басыңыз) хабары көрсетіледі.

11. Қақ тазалағыш ерітіндіні жинау үшін пайдаланылған ыдысты босатыңыз да, ыстық су шүмегінің астына қайта салыңыз.
12. Шаюды бастау үшін  белгішесін басыңыз. Ыстық су шүмектен ағады және RINSING (ШАЮ) хабары көрінеді.
13. Су ыдысы толығымен босаған соң, RINSING (ШАЮ), REPLACE FILTER (СҮЗГІНІ АУЫСТЫРУ) және FILL TANK (ЫДЫСТЫ ТОЛТЫРЫҢЫЗ) (егер осыған дейін алынып тасталған болса) хабарлары кезекпен көрсетіледі.
14. Су ыдысын шығарыңыз, сүзгіні орнына салыңыз (егер осыған дейін алынған болса) босатыңыз, ағын су астында шайыңыз және таза сумен MAX деңгейіне дейін толтырып, құрылғыға салыңыз: дисплейде RINSE Press OK (ШАЮ, OK басыңыз) хабары көрінеді.
15. Шаю суын жинау үшін пайдаланылған ыдысты босатыңыз да, ыстық су шүмегінің астына қайта салыңыз;
16. Шаюды қайта бастау үшін  белгішесін басыңыз: дисплейде RINSING Please wait (ШАЙЫЛУДА, күтіңіз) хабары пайда болады, су ыстық су шүмегінен шығады және су кофе шүмегінен (A8) құйылған кезде, шаю циклі аяқталады.

### **Маңызды! Күйіп қалу қаупі бар.**

Ыстық су құю барысында құрылғыны ешқашан қараусыз қалдырмаңыз.

17. Су ыдысы толығымен босаған кезде, Rinsing complete, Press OK (Шаю аяқталды, OK түймесін басыңыз) хабары көрсетіледі.
18.  белгішесін басыңыз.
19. Дисплейде FILL TANK (ЫДЫСТЫ ТОЛТЫРЫҢЫЗ) хабары көрінеді; ыдыс толтырылып, орнына салынған соң, дисплейде Heating please wait (Қызуда, күтіңіз) хабары көрінеді, одан кейін құрылғы пайдалануға дайын болады.

### **Ескеріңіз!**

Егер қақ тазалау дұрыс орындалмаса (мысалы, электр кенеттен болмай қалса), циклді қайталауды ұсынамыз.

## СУ ҚАТТЫЛЫҒЫН РЕТТЕУ

Бір кезеңдік уақыт өткен соң су қаттылығына сай DESCAL (ҚАҚ ТАЗАЛАҢЫЗ) хабары көрсетіледі. Бұл құрылғы әдепкі параметр бойынша 4 мәніне орнатылады. Сонымен қатар, бұл құрылғыны әр түрлі аймақтардағы құбыр суының қаттылығына сай бағдарламалау арқылы құрылғыны сирегірек тазалау қажет болатындай етіп орнатуға болады.

### Су қаттылығын өлшеу

1. TOTAL HARDNESS TEST (ТОЛЫҚ ҚАТТЫЛЫҚТЫ ТЕКСЕУ) индикаторын орамынан шығарыңыз (ағылшын тіліндегі нұсқауларға тіркелген).
2. Қағазды стакандағы суға бір секундқа толығымен батырып алыңыз.
3. Қағазды судан шығарып, жайлап сілкіңіз. Шамамен бір минуттан соң 1, 2, 3 немесе 4 қызыл шаршы судың қаттылығының деңгейіне қарай көрінеді. Өрбір шаршы бір деңгей болып есептеледі.

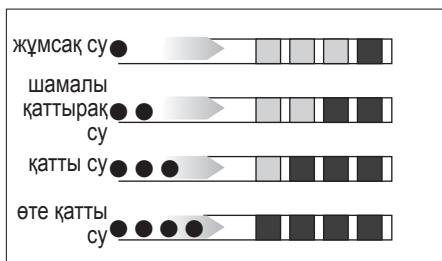

### Су қаттылығын орнату

1. Мәзірге кіру үшін белгішесін (B2) басыңыз;
2. немесе түймесін басыңыз (5-сурет), сосын Water hardness (Су қаттылығы) тармағын таңдаңыз.
3. Таңдауды белгішесін (6-сурет) басу арқылы растаңыз.
4. немесе түймесін қайталап басып, көрсеткіш қағазда көрсетілген су қаттылығы деңгейін орнатыңыз (алдыңғы бөлімді қараңыз).
5. Параметрді растау үшін белгішесін басыңыз.
6. Мәзірден шығу үшін белгішесін басыңыз. Құрылғы сол кезде жаңа су қаттылығының параметрімен бағдарламаланады.

## СУ ЖҰМСАРТҚЫШ СҮЗГІ (\*КЕЙБІР ҮЛГІЛЕРДЕ ҒАНА БАР)

Кейбір үлгілерге су жұмсартқыш сүзгі бекітіледі (C4). Егер сіздегі үлгіде ондай болмаса, De'Longhi тұтынушыны қолдау қызметтерінен сатып алуды ұсынамыз. Сүзгіні дұрыс пайдалану үшін, төмендегі нұсқаларды орындаңыз.

### Сүзгіні орнату

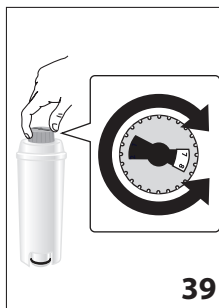

1. Сүзгіні (C4) орамынан шығарыңыз.
2. Күн көрсеткішінің дискісін (39-суретті көріңіз) қолданудың келесі екі айы көрінгенше бұраңыз.



**Ескеріңіз**  
Құрылғы дұрыс пайдаланылса, бұл сүзгі екі айға жарамды болады. Егер кофе құрылғысы сүзгісі енгізілген күйде пайдаланылмай қалса, сүзгі тек үш аптаға жарамды болады.

3. Сүзгіні іске қосу үшін, суретте көрсетілгендей етіп сүзгі ішіндегі тесік арқылы су ағызыңыз, су бүйірдегі тесіктерден бір минуттан астам ағуы керек (40-сурет).

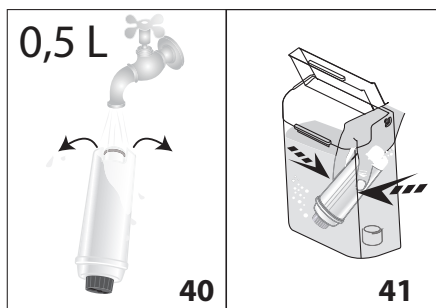

4. Ыдысты құрылғыдан шығарып, сумен толтырыңыз.
5. Сүзгіні су ыдысына салып, шамамен он минуттай толық батырыңыз да, ауа көпіршіктерін шығарып жіберу үшін абайлап қисайтыңыз және басыңыз (41-сурет).
6. Сүзгіні корпусына салыңыз (42-сур.) және орнына жеткенше басыңыз.
7. Ыдыстың қақпағын (43-сурет) жауып, ыдысты құрылғыдағы орнына салыңыз.

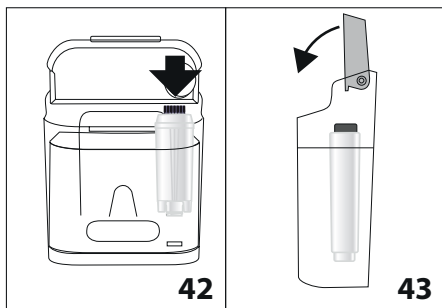

Сүзгіні орнатқан кезде, оның бар екенін құрылғыға ескеруіңіз керек.

8. Мәзірге кіру үшін белгішесін (B2) басыңыз;
  9. немесе түймесін (5-сурет) Install filter (Сүзгіні енгізу) хабары көрінгенше басыңыз.
  10. белгішесін басыңыз (6-сурет).
  11. Enable? (Іске қосу керек пе?) сұрағы көрінеді.
  12. Таңдауды растау үшін белгішесін басыңыз. HOT WATER Press OK (ЫСТЫҚ СУ ҮШІН ОК белгішесін басыңыз) хабары көрсетіледі.
  13. Ыдысты ыстық су шүмегінің астына орналастырыңыз (ең төменгі сыйымдылық: 500 мл) (7-сурет).
  14. Таңдауды растау үшін белгішесін басыңыз. Құрылғы ыстық су құюды бастайды және Please wait (Күте тұрыңыз) хабары көрінеді.
  15. Ыстық су ағыны тоқтаған соң, құрылғы автоматты түрде Ready for coffee (Кофе жасауға дайын) бағытына автоматты түрде қайта орнатылады.
- Содан кейін сүзгі белсенді болады және кофе құрылғысын пайдалана аласыз.

### Сүзгіні салу

REPLACE FILTER (СҮЗГІНІ САЛЫҢЫЗ) хабары көрсетілген кезде, екі айдан соң (күн көрсеткішін көріңіз) немесе құрылғы 3 апта бойы пайдаланылмаса, сүзгіні ауыстырыңыз:

1. Ыдысты (A18) және бітеліп қалған сүзгіні (C4) шығарыңыз;
2. Жаңа сүзгіні орамынан шығарыңыз және алдыңғы бөлімнің 2, 3, 4, 5, 6 және 7-тарауларында көрсетілгендей жалғастырыңыз.

3. Ыстық су шүмегінің астына ең аз сыйымдылығы 500 мл болатын ыдысты қойыңыз.
4. Мәзірге кіру үшін белгішесін (B2) басыңыз;
5. немесе түймесін (5-сурет) Replace filter (Сүзгіні ауыстырыңыз) хабары көрінгенше басыңыз.
6. белгішесін басыңыз (6-сурет).
7. Одан кейін Confirm? (Растау керек пе?) хабары көрсетіледі;
8. Таңдауды растау үшін белгішесін басыңыз;
9. HOT WATER Press OK (ЫСТЫҚ СУ ҮШІН ОК белгішесін басыңыз) хабары көрсетіледі;
10. Таңдауды растау үшін белгішесін басыңыз. Құрылғы ыстық су құюды бастайды және Please wait (Күте тұрыңыз) хабары көрінеді;
11. Ыстық су ағыны тоқтаған соң, құрылғы автоматты түрде Ready for coffee (Кофе жасауға дайын) бағытына автоматты түрде қайта орнатылады.

Содан кейін жаңа сүзгі белсенді болады және кофе құрылғысын пайдалана аласыз.

### Сүзгіні шығару

Егер құрылғыны сүзгісіз пайдаланғыңыз келсе, оны алып, құрылғыға оның алынғаны туралы ескертуіңіз керек. Мына әрекетті орындаңыз:

1. Ыдысты, сүзгіні алып, ыдысты құрылғыға қайта салыңыз;
2. Мәзірге кіру үшін белгішесін (B2) басыңыз;
3. немесе түймесін (5-сурет) Install filter (Сүзгіні енгізу) хабары көрінгенше басыңыз;
4. белгішесін басыңыз (6-сурет);
5. Disable? (Ажыратылсын ба?) сұрағы көрсетіледі;
6. Растау үшін белгішесін, ал мәзірден шығу үшін белгішесін басыңыз.

### ТЕХНИКАЛЫҚ ДЕРЕК

Кернеу:	220-240 В~ 50/60 Гц макс. 10 А
Жұтылатын қуат:	1450 Вт
Қысым:	1,5 МПа (15 бар)
Су ыдысының ең жоғарғы сыйымдылығы:	1,4 л
Өлшемі ҰхДхБ:	195x480x340 мм
Сым ұзындығы:	1660 мм

Салмағы: 9,7 кг  
Кофе дәндері ыдысының ең жоғарғы  
сыйымдылығы: 200 г

**CE** Бұл құрылғы мына ЕС директиваларына сәйкес:

- 2006/95/ЕС төменгі кернеу директивасы және кезекті толықтырулары;
- EMC 2004/108/ЕС директивасы және кезекті толықтырулары;
- Еуропалық күту режиміне қатысты 1275/2008 ережесі
- 1935/2004 ЕЕС тағам тиетін материалдар мен керек-жарақтар ережесіне сәйкес.

### **ТЕХНИКАЛЫҚ СИПАТТАМАЛАРЫ**

Өнім түрі	өнімдегі жапсырмаға қараңыз
Үлгі	“
Кернеу	“
Жілілік	“
Тұтынылатын қуат	“

Италияда жасалған

De'Longhi Appliances s.r.l.

via L.Seitz, 47 31100 Treviso Italy

Де'Лонги Апплайансиз с.р.л.

Виа Л. Зейц, 47 31100 Тревизо Италия

Ресейге, Белоруссияға және Қазақстанға импорттаушы:

«Делонги» ЖШҚ, Ресей, 127055, Мәскеу қаласы,  
Суцёвская көшесі, 27/3-үй (27-үй, 3-құрылым)



Тел.: +7 (495) 781-26-76

Бұл құрылғы пайдалану нұсқаулығында көрсетілгендей жолмен пайдаланылады. Өнімнің мерзімі сатып алынған күннен бастап 5 жылға созылады.

Өнім шығарылған күн өнім жапсырмасының бетінде немесе оның қасында көрсетілуі мүмкін (Сериялық нөмірі: ASSCC xxx, бұл жерде А – өнім жасалған жылдың соңғы саны, SS – өнім жасалған апта, CC – басып шығару күні, 1992 жылдан бастап автоматты түрде есептеледі. Мысалы: Сер.№ 3041xxx, өнім жасалған жыл – 2003, өнім жасалған апта – 4)

**EAC**

<b>КӨРСЕТИЛЕТІН ХАБАР</b>	<b>ЫҚТИМАЛ СЕБЕБІ</b>	<b>ШЕШІМІ</b>
FILL TANK (ЫДЫСТЫ ТОЛТЫРЫҢЫЗ)	Ыдыстағы су жеткіліксіз (A18).	Су ыдысын толтырыңыз және/немесе «сырт» етіп орнына киілгенше итеру арқылы дұрыстап салыңыз.
EMPTY GROUNDS CONTAINER (ҰНТАҚ КОФЕ ЫДЫСЫН БОСАТЫҢЫЗ)	Ұнтақ кофе ыдысы (A13) толып кеткен.	Ұнтақ кофе ыдысы мен тамшы науасын босатыңыз, тазалаңыз да орындарына салыңыз. Маңызды: Тамшы науасын алып жатқан кезде ұнтақ кофе ыдысын тіпті онда шамалы кофе қалса да босату керек. Егер босатылмаса, келесі кофелерді жасаған кезде, ұнтақ кофе ыдысы шамадан тыс толып кетіп, құрылғы арналарын бітеуі мүмкін.
INSERADD PRE- GROUND COFFEE (ТАРТЫЛҒАН КОФЕ САЛЫҢЫЗ)	Тазалаған ұнтақ кофе ыдысы орнына салынбаған (A13).	Тамшы науасын шығарып, ұнтақ кофе ыдысын орнына салыңыз.
ADD PRE-GROUND COFFEE (ҰНТАҚ КОФЕ ҚОСЫҢЫЗ)	Таңдалған «ұнтақ кофе» функциясымен алдын ала ұнтақталған кофе воронкаға (A4) құйылмаған.	Воронкаға алдын ала ұнтақталған кофені салыңыз немесе pre-ground (тартылған кофе) функциясының (16-сурет) таңдауын алыңыз.
GROUND TOO FINE ADJUST MILL (ҰНТАҚ КОФЕ ТЫМ ҰСАҚ, КОФЕ ТАРТҚЫШТЫ РЕТТЕҢІЗ)	Тартылған кофе тым майда және кофе өте жай құйылуда немесе мүлдем құйылмауда.	Кофені тағы да құйып көріңіз және кофе тартқыш жұмыс істеп тұрған кезде тартуды реттеу дөңгелегін сағат тілі бағытымен «7» санына қарай бұраңыз (13-сурет). Егер 2 кесе кофе құйылғаннан кейін әлі де жай құйылса, тартуды реттеу дөңгелегін құйылу дұрысталғанша тағы бір рет «сырт» еткізіп бұрау арқылы дұрыстау процедурасын қайталаңыз (мына бөлімді қараңыз: «Кофе тартқышты реттеу» бөлімі). Егер проблема кетпесе, су ыдысының толығымен енгізілгенін тексеріңіз.
	Егер су жұмсартқыш сүзгі бар болса, ішкі айналым ішінде ауа көбігі қалыптасып, құйылуға кедергі болуы мүмкін.	Су шүмегін (C3) құрылғыға енгізіп, ағын тұрақтанғанша шамалы су ағызыңыз.

DESCALE (ҚАҚ ТАЗАЛАҢЫЗ)	Құрылғы қағын тазалау керек.	«Қақ тазалау» бөлімінде сипатталған қақ тазалау процедурасын неғұрлым тезірек орындау керек
REDUCE COFFEE AMOUNT (КОФЕ МӨЛШЕРІН АЗАЙТЫҢЫЗ)	Өте көп мөлшердегі кофе пайдаланылған.	 белгішесін басу (11-сурет) арқылы жұмсағырақ дәмді таңдаңыз немесе алдын ала ұнтақталған кофе мөлшерін азайтыңыз.
FILL BEANS CONTAINER (ДӘНДЕР ЫДЫСЫН ТОЛТЫРЫҢЫЗ)	Кофе дәндері таусылған.	Дәндер ыдысын толтырыңыз (12-сурет).
	Алдын ала ұнтақталған кофе воронкасы (A4) бітеліп қалған.	Воронканы «Ұнтақ кофе воронкасын тазалау» бөлімінде сипатталғандай етіп щеткамен босатыңыз
H	Тазаланғаннан кейін (A17), демдеу торы орнына салынбаған.	Демдеу торын «Демдеу торын тазалау» тарауында сипатталғандай етіп енгізіңіз .
GENERAL ALARM! (ЖАЛПЫ ДАБЫЛ!)	Құрылғының іші өте лас.	Құрылғының ішін «Тазалау» бөлімінде сипатталғандай етіп мұқият тазалаңыз (16-бет). Бұл хабар тазаланған соң да көрсетілсе, қызмет орталығымен хабарласыңыз.
EMPTY CIRCUIT FILL CIRCUIT HOT WATER (ІШКІ АЙНАЛЫМДЫ БОСАТЫП, ОҒАН ЫСТЫҚ СУ ҚҰЙЫҢЫЗ) OK БЕЛГІШЕСІН БАСЫҢЫЗ	Су айналымы бос	Шүмектен (C3) су әдеттегідей шыққанға дейін су құю үшін,  (B1) белгішесін басыңыз. Егер проблема кетпесе, су ыдысының толығымен енгізілгенін тексеріңіз.
R E P L A C E FILTER (СҮЗГІНІ АУЫСТЫРЫҢЫЗ)	Су жұмсартқыш сүзгі бітеліп қалған.	Сүзгіні салыңыз немесе оны «Су жұмсартқыш сүзгі» бөлімінде сипатталғандай етіп шығарыңыз.
SET DIAL TO CLEAN ( Д Ө Ң Г Е Л Е К Т І ТАЗАЛАУ РЕЖИМІНЕ ОРНАТЫҢЫЗ)	Жақында сүт құйылған, сүт ыдысының ішіндегі түтіктерді тазалау керек.	Көпіршікті реттеу дөңгелегін CLEAN (ТАЗАЛАУ) бағытына бұраңыз (23-сурет).
INSERT WATER SPOUT (СУ ШҮМЕГІН ЕНГІЗІҢІЗ)	Су шүмегі енгізілмеген немесе дұрыс енгізілмеген.	Су шүмегін (C3) орнына түскенше енгізіңіз.
INSERT MILK CONTAINER (СҮТ ЫДЫСЫН САЛЫҢЫЗ)	Сүт ыдысы дұрыс салынбаған.	Сүт шүмегін орнына түскенше енгізіңіз.

## АҚАУЛЫҚТАРДЫ ЖОЮ

Төменде кейбір ықтимал ақаулықтар көрсетілген. Егер проблема сипатталғандай әдіспен шешілмесе, тұтынушыларды қолдау қызметтерімен хабарласыңыз.

ПРОБЛЕМА	ЫҚТИМАЛ СЕБЕБІ	ШЕШІМІ
Кофе ыстық емес.	Кеселер алдын ала қыздырылмайды.	Кеселерді ыстық сумен шаю арқылы алдын ала жылытыңыз (Мынаны ескеріңіз: сіз ыстық су функциясын пайдалана аласыз).
	Демдеу торы суып қалған, себебі соңғы кофе жасалғалы 2/3 минут өткен.	Кофе жасамас бұрын, демдеу торын шаю функциясын пайдалану арқылы қыздырыңыз
	Төменгі кофе температурасы орнатылды.	Мәзірден жоғарырақ кофе температурасын орнатыңыз .
Кофе көпіршігі жеткілікті емес.	Кофе тым ірі етіліп тартылған.	Кофе тартқыш жұмыс істеп тұрған кезде тартуды реттеу дөңгелегін сағат тілі бағытына қарсы «1» санына қарай бір рет бұраңыз (11-сурет). Кофе қанағаттанарлықтай тартылмайынша сыртылдата бұрауды жалғастырыңыз. Нәтиже тек 2 кофе жасаған соң ғана беріледі (мына бөлімді қараңыз: «Кофе тартқышты реттеу» бөлімі).
	Кофе жарамсыз.	Эспрессо құрылғылары үшін ұнтақ кофе пайдаланыңыз.
Кофе тым баяу құйылады немесе тамшылап тұрады.	Кофе тым майда етіліп тартылған.	Кофе тартқыш жұмыс істеп тұрған кезде тартуды реттеу дөңгелегін сағат тілі бағытымен «7» санына қарай бір рет бұраңыз (11-сурет). Кофе қанағаттанарлықтай тартылмайынша сыртылдата бұрауды жалғастырыңыз. Нәтиже тек 2 кофе жасаған соң ғана беріледі (мына бөлімді қараңыз: «Кофе тартқышты реттеу» бөлімі).
Кофе бір немесе екі шүмектен де ақпайды.	Шүмектер бітеліп қалған.	Шүмектерді тіз тазартқышпен тазалаңыз (29-сурет).
Құрылғы іске қосылмайды	Жалғағыш дұрыс салынбаған.	Жалғағышты құрылғының артындағы ұяшыққа барған жеріне дейін енгізіңіз (1-сурет).
	Ол розеткаға қосылмаған.	Розеткаға қосыңыз.
	Негізгі қосқыш (A14) іске қосылмаған.	Негізгі қосқышты басыңыз (2-сурет).

Демдеу торын шығару мүмкін емес.	Құрылғы дұрыс ажыратылмаған.	⤵(түймесін, 10-бет) басу арқылы құрылғыны өшіріңіз.
Шүмектерден сүт ақпайды.	Сүт ыдысының қақпағы кірлеген.	Сүт ыдысының қақпағын «Сүт ыдысын тазалау» бөлімінде сипатталғандай етіп тазалаңыз).
Сүтті үлкен көбіктер бар және ол сүт шүмегінен шашырап шығады немесе аз ғана көпіршік шығады.	Сүт жеткілікті деңгейде салқын емес немесе ол жартылай шайқалмаған.	Тоңазытқыш температурасындағы (шамамен 5°) майсыздандырылған немесе жартылай майсыздандырылған сүтті пайдаланған жөн. Егер нәтиже сіз қалағандай болмаса, басқа компанияның сүтін пайдаланып көріңіз.
	Көпіршікті реттеу дөңгелегі дұрыс реттелмеген.	«Каппучино және сүт қосылған кофе түрлерін жасау» бөліміндегі нұсқауларды орындау арқылы реттеңіз.
	Сүт ыдысының қақпағы немесе көпіршікті реттеу дөңгелегі кірлеген	Сүт ыдысының қақпағын және басқару тетігін «Сүт ыдысын тазалау» бөлімінде сипатталғандай етіп тазалаңыз.
	Ыстық су/бу түтігінің қондырмасы кірлеген	Жалғау қондырмасын «Ыстық су/бу қондырмасын тазалау» бөлімінде сипатталғандай етіп тазалаңыз .