

INHOUD

FUNDAMENTELE WAARSCHUWINGEN VOOR DE VEILIGHEID	7
WAARSCHUWINGEN VOOR DE VEILIGHEID	8
In deze handleiding gebruikte symbolen	8
Gebruik conform de bestemming.....	8
Gebruiksaanwijzing	8
INLEIDING.....	8
Letters tussen haakjes.....	8
Problemen en reparaties.....	8
BESCHRIJVING.....	9
Beschrijving van het apparaat	9
Beschrijving van het bedieningspaneel.....	9
Beschrijving van de accessoires.....	9
Beschrijving van het melkreservoir	9
VOORBEREIDENDE WERKZAAMHEDEN	9
Het apparaat controleren	9
Installatie van het apparaat	9
Het apparaat aansluiten.....	10
Eerste inwerkingstelling van het apparaat	10
APPARAAT INSCHAKELEN	10
APPARAAT UITSCHAKELEN	10
MENU-INSTELLINGEN	11
Spoelen.....	11
Ontkalking.....	11
Filter installeren.....	11
Vervanging van de filter (mits geïnstalleerd).....	11
Tijd instellen	11
Automatische inschakeling.....	11
Automatische uitschakeling (standby).....	12
Energiebesparing.....	12
De temperatuur instellen.....	12
Instellen van de waterhardheid	12
De taal instellen.....	12
Geluidssignaal	12
Fabrieksinstellingen (reset).....	12
Statistiekfunctie.....	13
BEREIDING VAN KOFFIE.....	13
Het selecteren van de smaak van koffie	13
Het selecteren hoeveelheid koffie in het kopje.....	13
Personalisering van de hoeveelheid voor mijn koffie.....	13
Instellen van de koffiemolen.....	13
Tips voor een warmere koffie.....	13
Koffie zetten met koffiebonen	14
Koffiezetten met voorgegemaalde koffie.....	14

Koffie LONG+ zetten met koffiebonen	14
Personalisering hoeveelheid koffie DOPPIO+	14
Koffie LONG zetten met koffiebonen	15
Koffie LONG zetten met voorgegemaalde koffie.....	15
Personalisering hoeveelheid koffie LONG	15

BEREIDING VAN DRANKEN MET MELK

Het melkreservoir vullen en aanbrengen	15
De hoeveelheid schuim regelen	15
Cappuccino bereiden.....	16
Bereiding van de dranken "MILK MENU"	16
Reiniging van het melkreservoir na ieder gebruik..	16
De hoeveelheid koffie en melk in de kop voor de icoon CAPPUCCINO programmeren.	16
De hoeveelheden koffie en melk in het kopje voor de dranken van de icoon MILK MENU programmeren.	17

AFGIFTE WARM WATER.....

Wijziging van de automatisch afgegeven hoeveelheid water	17
--	----

REINIGING

Het apparaat reinigen	17
Reiniging van het koffiedikbakje.....	17
Reiniging druppelbakje en condensbakje	18
Reiniging van de binnenkant van het apparaat	18
Reiniging van het waterreservoir	18
Reiniging van de koffie-uitloop.....	18
Reiniging van de trechter voor het invoeren gemalen koffie.....	18
Reiniging van de zetgroep	18
Reiniging van het melkreservoir	19
Reiniging van het mondstuk heet water/stoom.....	19

ONTKALKING.....

PROGRAMMERING VAN DE WATERHARDHEID ...

Meting van de waterhardheid.....	20
De waterhardheid instellen.....	21
Op dit punt is de machine geprogrammeerd met de nieuwe instelling van de waterhardheid.....	21

VERZACHTINGSFILTER (*ALLEEN BIJ SOMMIGE MODELLEN)

Installatie van de filter.....	21
De filter vervangen	22
De filter verwijderen	22

TECHNISCHE GEGEVENS

VUILVERWERKING

OP DE DISPLAY WEERGEGEVEN BERICHTEN

PROBLEMEN OPLOSSEN

FUNDAMENTELE WAARSCHUWINGEN VOOR DE VEILIGHEID

- Het apparaat kan gebruikt worden door personen met verminderde lichamelijke, zintuiglijke of verstandelijke vermogens of met onvoldoende ervaring en kennis mits ze onder toezicht staan of geïnstrueerd worden met betrekking tot het veilig gebruik van het apparaat en de mogelijke risico's begrepen hebben.
- Kinderen mogen niet met het apparaat spelen.
- Bij het schoonmaken het apparaat nooit in water onderdompelen.
- Dit apparaat is uitsluitend bedoeld voor huishoudelijk gebruik. Het is niet bedoeld om gebruikt te worden in: ruimtes die gebruikt worden als keuken voor het personeel van winkels, kantoren en andere werkzones, vakantieboerderijen, hotels, motels en andere verblijfstructuren, kamerverhuur.
- In geval van schade aan de stekker of de voedingskabel mogen deze uitsluitend door de Technische Dienst vervangen worden om elk risico te voorkomen.

ALLEEN VOOR DE EUROPESE MARKT:

- Trek altijd de stekker uit het stopcontact indien het apparaat onbeheerd blijft en tijdens montage, demontage en schoonmaak van het apparaat.
- Dit apparaat mag niet worden gebruikt door kinderen. Houd het apparaat en het snoer buiten het bereik van kinderen.
- Het apparaat kan gebruikt worden door personen met verminderde lichamelijke, zintuiglijke of verstandelijke vermogens of met onvoldoende ervaring en kennis mits ze onder toezicht staan of geïnstrueerd worden met betrekking tot het veilig gebruik van het apparaat en de mogelijke risico's begrepen hebben.
- Kinderen mogen niet met het apparaat spelen.



De oppervlakken met dit symbool worden heet tijdens het gebruik (het symbool is alleen in bepaalde modellen aanwezig).

WAARSCHUWINGEN VOOR DE VEILIGHEID

In deze handleiding gebruikte symbolen

Deze symbolen geven belangrijke waarschuwingen aan. Deze waarschuwingen moeten strikt in acht genomen worden.



Gevaar!
Verontachtzaming kan of zal leiden tot letsel wegens elektrische schokken met levensgevaar.



Opgelet!
Verontachtzaming kan of zal leiden tot letsel of beschadiging van het apparaat.



Gevaar voor brandwonden!
Verontachtzaming kan of zal leiden tot brandwonden.



Let op:
Dit symbool wijst op tips en belangrijke informatie voor de gebruiker.



Gevaar!
Aangezien het apparaat op elektrische stroom werkt, kan het niet uitgesloten worden dat het elektrische schokken genereert.

Houdt u dus aan de volgende veiligheidsvoorschriften:

- Raak het apparaat nooit aan met natte handen of voeten.
- Raak de stekker niet aan met natte handen.
- Controleer of het stopcontact altijd vrij toegankelijk is, zodat de stekker zo nodig eruit getrokken kan worden.
- Wilt u de stekker uit het stopcontact trekken, trek dan rechtstreeks aan de stekker. Trek nooit aan de kabel omdat deze hierdoor beschadigd kan raken.
- Om het apparaat volledig af te sluiten, trekt u de stekker uit het stopcontact.
- Probeer defecten van het apparaat niet zelf te repareren. Schakel het apparaat uit, trek de stekker uit het stopcontact en neem contact op met de technische dienst.
- Schakel het apparaat uit alvorens het te reinigen, trek de stekker uit het stopcontact en laat de machine afkoelen.



Opgepast!
Bewaar het verpakkingsmateriaal (plastic zakjes, piepschuim) buiten het bereik van kinderen.



Gevaar voor brandwonden!
Dit apparaat produceert warm water, wanneer het in werking is kan er waterdamp ontstaan.

Wees voorzichtig om niet in contact te komen met waterspatten of hete stoom.

Wanneer het apparaat in werking is kan het kopjesblad (A6) heet worden.

Gebruik conform de bestemming

Dit apparaat is ontworpen voor het zetten van koffie en het verwarmen van dranken.

Elk ander gebruik moet worden beschouwd als oneigenlijk en dus gevaarlijk. De fabrikant is niet aansprakelijk voor schade als gevolg van een oneigenlijk gebruik van het apparaat.

Gebruiksaanwijzing

Lees deze aanwijzingen aandachtig door alvorens het apparaat te gebruiken. Het negeren van deze instructies kan leiden tot letsel en schade aan het apparaat.

De fabrikant is niet aansprakelijk voor schade als gevolg van het niet respecteren van deze gebruiksaanwijzingen.



Let op:
Bewaar deze instructies zorgvuldig. Indien het apparaat wordt overgedragen aan andere personen, ook deze gebruiksaanwijzingen meegeven.

INLEIDING

Wij danken u voor uw voorkeur voor dit automatische apparaat voor koffie en cappuccino.

Wij wensen u veel plezier met uw nieuwe apparaat. Neem even de tijd om deze instructies voor het gebruik te lezen. Zo voorkomt u gevaarlijke situaties en schade aan het apparaat.

Letters tussen haakjes

De letters tussen haakjes verwijzen naar de legenda in de Beschrijving van het apparaat (p. 2-3).

Problemen en reparaties

In geval van problemen moet u eerst proberen ze op te lossen door de indicaties te volgen vermeld in de paragrafen "Berichten gevisualiseerd op de display" op pag. 23 en "Oplossing van de problemen" op 24.

Indien deze aanwijzingen niet doeltreffend blijken te zijn of wenst u verdere opheldering raden wij u aan de klantenservice te bellen. Het telefoonnummer is vermeld op het bijgevoegde blad "Klantendienst".

Als uw land niet op dit blad vermeld is, bel dan het nummer dat op de garantie staat. Voor eventuele reparaties dient u zich uitsluitend te wenden tot de Technische Dienst van De'Longhi. De adressen staan vermeld op het bij de machine behorende garantiebewijs.

BESCHRIJVING

Beschrijving van het apparaat

(pag. 3 - A)

- A1. Deksel koffiebonereservoir
- A2. Deksel trechter voorgemalen koffie
- A3. Koffiebonereservoir
- A4. Trechter voorgemalen koffie
- A5. Toets : voor het in- en uitschakelen van het apparaat (stand-by)
- A6. Kopjesplaat
- A7. Pijpje warm water/stoom
- A8. Koffieuitloop (verstelbaar in hoogte)
- A9. Condensbakje
- A10. Kopjesblad
- A11. Aanwijzer waterpeil van het druppelbakje
- A12. Druppelbakje
- A13. Bakje koffiedik
- A14. Hoofdschakelaar (ON/OFF)
- A15. Zitting stekker voedingskabel
- A16. Deurtje zetgroep
- A17. Zetgroep
- A18. Waterreservoir
- A19. Zitting waterverzachtend filter
- A20. Deksel waterreservoir
- A21. Regelknop maalgraad

Beschrijving van het bedieningspaneel

(pag. 2 - B)

Sommige toetsen op het paneel hebben een dubbele functie: die is in de beschrijving tussen haakjes aangegeven.

- B1. Icoon  voor het leveren van warm water (In het programmeermenu: druk om de gekozen functie te bevestigen)
- B2. Icoon  om de programmering te openen of te sluiten
- B3. Display
- B4. Icoon : voor het kiezen van de sterkte van de koffie (In het programmeermenu: druk om door de menu-items te bladeren)
- B5. Icoon selectie aroma : Druk om de smaak van de koffie te selecteren (In het programmeermenu: druk om door de menu-items te bladeren)
- B6. Icoon : om 2 koppen koffie te zetten met de op het display weergegeven instellingen
- B7. Icoon : om 1 kop koffie te zetten met de op het display weergegeven instellingen
- B8. Icoon  MILK MENU: om een van de beschikbare melkdranken te kiezen (CAFFELATTE, LATTE MACCHIATO, FLAT WHITE, MILK)
- B9. Icoon  CAPPUCINO: om een cappuccino te zetten
- B10. Icoon : Om een koffie LONG te zetten

B11. Icoon : Om een koffie DOPPIO+ te zetten

Beschrijving van de accessoires

(pag. 2 - C)

- C1. Doseerschepje voorgemalen koffie
- C2. Kwastje voor de reiniging
- C3. Afgiftegroep warm water
- C4. Verzachtend filter (*alleen bij sommige modellen)
- C5. Reactiestrookje "Total Hardness Test"
- C6. Ontkalker
- C7. Voedingskabel

Beschrijving van het melkreservoir

(pag. 2 - D)

- D1. Deksel melkreservoir
- D2. Regelknop schuim en CLEAN functie
- D3. Melkreservoir
- D4. Toets uitname deksel
- D5. Afgiftepijpje opgeschuimde melk (regelbaar)
- D6. Melkopvoerpijpje

VOORBEREIDENDE WERKZAAMHEDEN

Het apparaat controleren

Na het verwijderen van de verpakking, controleren of het apparaat intact is en alle accessoires aanwezig zijn. Gebruik het apparaat niet als er zichtbare schade is. Neem contact op met de Technische Dienst De'Longhi.

Installatie van het apparaat

 **Opgepast!**

Bij het installeren van het apparaat moeten de volgende veiligheidswaarschuwingen in acht genomen worden:

- Het apparaat geeft warmte aan de omgeving af. Het apparaat op het werkvlak plaatsen en controleren of er een vrije ruimte van circa 3 cm overblijft tussen de oppervlakken van het apparaat en de zij- en achterwanden, en een ruimte van minstens 15 cm boven de koffiemachine.
- Water dat het apparaat eventueel binnendringt kan schade berokkenen.
Plaats het apparaat niet in de buurt van kranen of wasbakken.
- Indien het water in het apparaat bevriest kan dit schade veroorzaken.
Installeer het apparaat niet in een ruimte waar de temperatuur kan dalen tot onder het vriespunt.
- Plaats de voedingskabel zodanig dat deze niet beschadigd kan worden door scherpe randen of door contact met hete oppervlakken (bijv. elektrische platen).

Het apparaat aansluiten



Opgepast!

Controleer of de spanning van het elektriciteitsnet overeenkomt met de waarde die op het plaatje op de onderkant van het apparaat staat.

Sluit het apparaat alleen aan op een vakkundig geïnstalleerd stopcontact met een minimale stroomsterkte van 10A en een efficiënte aardleiding.



Indien de stekker van het apparaat en stopcontact niet overeenkomen laat dan het stopcontact door gekwalificeerd personeel vervangen door een geschikt type.

Eerste inwerkingstelling van het apparaat



Let op:

- Het apparaat is in de fabriek gecontroleerd met gebruik van koffie, het is dus heel gewoon nog wat koffiesporen aan te treffen in de koffiemolen. Wij garanderen in elk geval dat dit apparaat nieuw is.
 - Wij raden u aan de waterhardheid zo snel mogelijk in te stellen volgens de procedure die beschreven wordt onder het hoofdstuk "Programmering van de waterhardheid" (pag. 20).
1. Steek de stekker van de voedingskabel in zijn zitting achter op het apparaat, het apparaat op het elektrische net aansluiten (fig. 1) en de hoofdschakelaar indrukken (fig. 2).
 2. Verwijder het waterreservoir (fig. 3), open het deksel (fig. 4), vul het tot de lijn MAX met koud water; het deksel sluiten en het reservoir terugplaatsen.

Kies de gewenste taal door middel van de pijlen  of  (fig. 5) of wacht dat de talen op het display automatisch afwisselen (circa elke 3 seconden):

3. wanneer Nederlands verschijnt, hou voor enkele seconden de icoon  (fig. 6) ingedrukt tot het verschijnen van het bericht: "Nederlands ingesteld".

Volg nu de aanwijzingen die door het apparaat zelf op de display verstrekt worden:

4. "PLAATS WATERAFGIFTEGROEP": Controleer of de waterafgiftegroep op het mondstuk is aangebracht en zet er een kan onder (fig. 7) met een minimuminhoud van 500 ml.
5. Op het display verschijnt het opschrift "WARM WATER, druk OK";
6. Druk op de icoon  om te bevestigen (fig. 6): het apparaat levert water uit de afgiftegroep en schakelt vervolgens automatisch uit.

Nu is het koffiezetapparaat klaar voor normaal gebruik.



Let op:

- Bij het eerste gebruik dient men 4-5 kopjes koffie of 4-5 kopjes cappuccino te zetten voordat het apparaat een bevredigend resultaat zal geven.

- Tijdens de voorbereiding van de eerste 5-6 kopjes cappuccino, is het normaal om een geluid van kokend water te horen: vervolgens zal het geluid afnemen.
- Om te genieten van een koffie die nog beter smaakt en voor betere prestaties van de machine, is het aanbevolen om de verzachtingsfilter te installeren volgens de aanwijzingen in de paragraaf "VERZACHTINGSFILTER" (pag. 21). Als uw model niet voorzien is van deze filter, kan men er een aanvragen bij de bevoegde centra voor technische dienst van De'Longhi.

APPARAAT INSCHAKELEN



Let op:

- Controleer, voordat u het apparaat inschakelt, of de hoofdschakelaar ingedrukt is (fig. 2).
- Bij elke inwerkingtreding wordt automatisch een cyclus van voorverwarming en spoeling uitgevoerd die niet onderbroken mag worden. Het apparaat is pas klaar voor gebruik na het uitvoeren van deze cyclus.



Gevaar voor brandwonden!

Tijdens het spoelen kan een beetje heet water uit de koffiezetgroep komen dat in het druppelbakje eronder opgevangen wordt. Wees voorzichtig niet in contact te komen met de waterspatten.

- Druk, om het apparaat aan te zetten, op de toets  (fig. 8): het display toont het bericht "Opwarmen, wachten aub."

Zodra de opwarming is voltooid, toont het apparaat een ander bericht: "Spoeling". Zo wordt niet alleen de ketel verwarmd maar laat het apparaat ook warm water door de binnenleidingen stromen zodat ook deze verwarmd worden.

Het apparaat is op temperatuur wanneer op de display het bericht verschijnt dat het aroma en de hoeveelheid koffie aangeeft.

APPARAAT UITSCHAKELEN

Bij elke uitschakeling en indien men koffie heeft bereid voert het apparaat automatisch een spoeling uit.



Gevaar voor brandwonden!

Tijdens het spoelen kan een beetje heet water uit de koffiezetgroep komen. Wees voorzichtig niet in contact te komen met de waterspatten.

- Om het apparaat uit te schakelen, drukt u op de toets  (fig. 8).
- Het display toont het bericht "Uitschakelen in uitvoering, wachten aub": indien van toepassing, voert het apparaat een spoeling uit om vervolgens uit te schakelen (standby).



Let op:

Als het apparaat voor langere tijd niet gebruikt wordt, trek dan de stekker uit het stopcontact:

- Schakel eerst het apparaat uit door op de toets  (fig. 8) te drukken;
- druk op de hoofdschakelaar aan de zijkant van het apparaat (fig. 2).



Opgepast!

Druk nooit op de hoofdschakelaar wanneer het apparaat aan staat.

MENU-INSTELLINGEN



Voor toegang tot het programmeermenu druk op de icoon  (B2): voor het doorbladeren van de menu-items druk op  of  (fig. 5).

Spoelen

Met deze functie kan men warm water laten stromen uit de koffieuitloop (A8) en de waterafgiftegroep (C3), indien aanwezig, om op deze wijze het interne circuit van het apparaat te reinigen en te verwarmen.

Plaats onder de koffieuitloop en de waterafgiftegroep een bak met een minimuminhoud van 100ml.

Ga als volgt te werk om deze functie te activeren:

1. Druk op de icoon  (B2) voor toegang tot het menu;
2. Druk op  of  (fig. 5) totdat op het display het opschrift "Spoelen" verschijnt;
3. Druk op de icoon  (fig.6): het display toont "Bevestigen?";



Let op! Gevaar voor brandwonden.

Laat de machine nooit onbeheerd tijdens de afgifte van warm water.

4. Druk op de icoon  : na enkele seconden, eerst vanuit de koffieuitloop en vervolgens vanuit de waterafgiftegroep (indien aanwezig), stroomt warm water dat het interne circuit van het apparaat reinigt en verwarmt.



Let op:

- De afgifte kan op ieder moment gestopt worden door te drukken op een willekeurig icoon.
- Wanneer het apparaat langer dan 3-4 dagen niet gebruikt wordt is het raadzaam, na het inschakelen van het apparaat, alvorens gebruik 2/3 spoelingen uit te voeren.

Ontkalking

Zie voor de instructies over de ontkalking pag. 19.

Filter installeren











Voor instructies betreffende het installeren van de filter, zie paragraaf "Verzachtingsfilter" (pag. 21).

Vervanging van de filter (mits geïnstalleerd)

Zie voor instructies betreffende het vervangen van het filter de paragraaf "De filter vervangen" (pag.22).

Tijd instellen

Ga als volgt te werk indien men de tijd op de display wenst in te stellen:

1. Druk op de icoon  (B2) voor toegang tot het menu;
2. Druk op  of  (fig. 5) totdat op het display het opschrift "Tijd instellen" verschijnt;
3. Druk op de icoon  (fig. 3): de uren knipperen;
4. Druk op  of  om de uren te wijzigen;
5. Druk op de icoon  om te bevestigen: de minuten knipperen;
6. Druk op  of  om de minuten te wijzigen;
7. Druk op de icoon  om te bevestigen.

De tijd is nu ingesteld: druk vervolgens op de icoon  om het menu te verlaten.

Automatische inschakeling

Het is mogelijk om het tijdstip van automatische inschakeling zo in te stellen dat men het apparaat op een bepaald uur klaar voor gebruik aantreft ('s morgens bijvoorbeeld) en onmiddellijk koffie gezet kan worden.



Let op:

Opdat de functie geactiveerd wordt, is het nodig dat de tijd reeds correct ingesteld is.

Ga als volgt te werk om de automatische inschakeling te activeren:

1. Druk op de icoon  (B2) voor toegang tot het menu;
2. Druk op  of  (fig. 5) totdat op het display het opschrift "Automatische inschakeling" verschijnt;
3. Druk op de icoon  (fig. 3): op het display verschijnt het bericht "Activeren?";
4. Druk op de icoon  om te bevestigen;
5. Druk op  of  om de uren te kiezen;
6. Druk op de icoon  om te bevestigen;
7. Druk op  of  om de minuten te wijzigen;
8. Druk op de icoon  om te bevestigen;
9. Druk vervolgens op de icoon  om het menu te verlaten.

Na de tijd te hebben bevestigd, is de activering van de automatische inschakeling aangegeven op het display door het symbool  dat naast de tijd wordt weergegeven.









Om de functie te deactiveren:

1. Selecteer het item automatische inschakeling in het menu;
2. Druk op de icoon  : op het display verschijnt het bericht "Deactiveren?";
3. Druk op de icoon  om te bevestigen; Het display toont het symbool  niet meer.

Automatische uitschakeling (standby)

Het is mogelijk de automatische uitschakeling in te stellen zodat het apparaat na 15 of 30 minuten of na 1, 2 of 3 uur uitgeschakeld wordt.

Ga als volgt te werk om de automatische uitschakeling te programmeren:







1. Druk op de icoon  (B2) voor toegang tot het menu;
2. Druk op  of  (fig. 5) totdat op het display het opschrift "Automatische uitschakeling" verschijnt;
3. Druk op de icoon  (fig. 6);
4. Druk op  of  totdat de gewenste werkingstijd verschijnt (15 of 30 minuten, ofwel 1, 2 of 3 uur);
5. Druk op de icoon  om te bevestigen;
6. Druk vervolgens op de icoon  om het menu te verlaten.

Nu is de automatische uitschakeling opnieuw geprogrammeerd.

Energiebesparing

Met deze functie kunt u de energiebesparende modus in- of uitschakelen. Wanneer de functie actief is, zorgt het voor een lager energieverbruik, in overeenstemming met de Europese normen.

Om de modus "energiebesparing" te deactiveren (of te activeren), gaat men als volgt te werk:

1. Druk op de icoon  (B2) voor toegang tot het menu;
2. Druk op  of  (fig. 5) totdat op het display het opschrift "Energiebesparing" verschijnt;
3. Druk op de icoon  (fig. 6): op het display verschijnt het bericht "Deactiveren?"; (of "Activeren?"; als de functie gedeactiveerd is);
4. Druk op de icoon  om de energiebesparende modus in of uit te schakelen;
5. Druk vervolgens op de icoon  om het menu te verlaten.

Wanneer de functie geactiveerd is, verschijnt na een periode van inactiviteit de melding "Energiebesparing" op het display.











Let op:

- In de modus energiebesparing duurt het enkele seconden voordat het apparaat het eerste kopje koffie of het eerste drankje met melk afgeeft omdat het bezig is met voorverwarmen.
- Druk voor het bereiden van een drank op om een willekeurig icoon om de energiebesparende modus te verlaten en druk vervolgens op de met de gewenste drank overeenstemmende icoon.
- Als het melkreservoir is aangebracht, kan de functie "energiebesparing" niet geactiveerd worden.

De temperatuur instellen

Ga als volgt te werk indien men de watertemperatuur wenst te wijzigen waarbij de koffie gezet wordt:

1. Druk op de icoon  (B2) voor toegang tot het menu;
2. Druk op  of  (fig. 5) totdat op het display het opschrift "Temperatuur instellen" verschijnt;
3. Druk op de icoon  (fig. 6);
4. Druk op  of  totdat op het display de gewenste temperatuur wordt weergegeven (●=laag; ●●●●=maximum);
5. Druk op de icoon  om te bevestigen;
6. Druk vervolgens op de icoon  om het menu te verlaten.

Instellen van de waterhardheid

Zie voor de instructies over de instelling van de waterhardheid pag. 20.

De taal instellen

Ga als volgt te werk indien men de taal op het display wenst te wijzigen:

1. Druk op de icoon  (B2) voor toegang tot het menu;
2. Druk op  of  (fig. 5) totdat op het display het opschrift "Taal instellen" verschijnt;
3. Druk op de icoon  (fig. 6);
4. Druk op  of  totdat op het display de gewenste taal wordt weergegeven;
5. Druk op de icoon  om te bevestigen;
6. Op het display verschijnt een melding die de geïnstalleerde taal bevestigt.
7. Druk vervolgens op de icoon  om het menu te verlaten.

Geluidssignaal





Met deze functie wordt het geluidssignaal geactiveerd of gedeactiveerd dat het apparaat bij iedere druk op de iconen laat horen, en telkens wanneer een accessoire wordt aangebracht of verwijderd. Om het geluidssignaal te deactiveren of opnieuw te activeren, gaat men als volgt te werk:

1. Druk op de icoon  (B2) voor toegang tot het menu;
2. Druk op  of  (fig. 5) totdat op het display het opschrift "Geluidssignaal" verschijnt;
3. Druk op de icoon  (fig. 6): op het display verschijnt "Deactiveren?" (of "Activeren?" indien uitgeschakeld);
4. Druk op de icoon  om het geluidssignaal in of uit te schakelen;
5. Druk vervolgens op de icoon  om het menu te verlaten.

Fabrieksinstellingen (reset)

Met deze functie worden alle menu-instellingen en alle programmeringen van de hoeveelheden opnieuw op de fabriekswaarden gezet (behalve de taal, die op de huidige instelling blijft).

Ga als volgt te werk om de fabriekswaarden terug te zetten:

1. Druk op de icoon  (B2) voor toegang tot het menu;
2. Druk op  of  (fig. 5) totdat op het display het bericht "Fabrieksinstellingen" verschijnt;
3. Druk op de icoon  (fig. 6);
4. De display toont het opschrift "Bevestigen?"
5. Druk op de icoon  om te bevestigen en af te sluiten.

Statistiefunctie

Met deze functie worden de statistische gegevens van het apparaat getoond. Ga als volgt te werk om deze weer te geven:

1. Druk op de icoon  (B2) voor toegang tot het menu;
2. Druk op  of  (fig. 5) totdat op het display het opschrift "Statistiek" verschijnt;
3. Druk op de icoon  (fig. 6);
4. Druk op  of , voor de volgende controles:
 - hoeveel kopjes koffie er zijn gezet;
 - hoeveel bereidingen met melk er in totaal zijn afgegeven;
 - hoeveel liter water er in totaal is afgegeven;
 - hoeveel ontkalkingen zijn uitgevoerd;
 - hoe vaak de verzachtingsfilter is vervangen.
5. Druk vervolgens 2 keer op de icoon  om het menu te verlaten.

BEREIDING VAN KOFFIE

Het selecteren van de smaak van koffie

Het apparaat is in de fabriek ingesteld voor het zetten van koffie met "Normaal aroma".

Het is mogelijk om een van de volgende aroma's te kiezen:

Extra mild aroma

Mild aroma

Normaal aroma

Sterk aroma

Extra sterk aroma

Druk, om van aroma te veranderen, herhaaldelijk op de icoon  (fig. 9) totdat op het display de gewenste aroma verschijnt.

Het selecteren hoeveelheid koffie in het kopje

Het apparaat is in de fabriek ingesteld voor het zetten van normale koffie. Om de hoeveelheid koffie te selecteren, druk op de icoon  (fig. 10) tot op het display het bericht m.b.t. de gewenste hoeveelheid koffie wordt weergegeven:



Geselecteerde koffie	Hoeveelheid per kopje (ml)
MIJN KOFFIE	Programmeerbaar: van ≈ 20 tot ≈ 180
KLEINE KOP	≈ 40
NORMALE KOP	≈ 60
GROTE KOP	≈ 90

EXTRA-LONG

≈ 120

Personalisering van de hoeveelheid voor mijn koffie

Het apparaat is in de fabriek reeds ingesteld voor de afgifte van circa 30ml voor "MIJN KOFFIE". Ga als volgt te werk indien u deze hoeveelheid wenst te wijzigen:

1. Plaats een kopje onder de koffie-uitloop (fig. 13).
2. Druk op de icoon  (fig. 10) tot het verschijnen van het bericht "MIJN KOFFIE."
3. De icoon  (B7) ingedrukt houden totdat op het display de melding "Hoeveelheid 1 MIJN KOFFIE programmeren" verschijnt en de machine koffie begint te zetten; laat vervolgens de icoon los;
4. Zodra de koffie in het kopje het gewenste niveau bereikt, opnieuw de icoon  drukken.

Nu is de hoeveelheid koffie in het kopje geprogrammeerd volgens de nieuwe instelling.

Instellen van de koffiemolen

De koffiemolen mag niet afgesteld worden, althans in het begin, deze is reeds in de fabriek ingesteld voor het verkrijgen van een correcte koffieafgifte.

Indien men echter na het bereiden van de eerste kopjes koffie merkt dat de afgifte weinig volumineus is of met weinig crème, of te langzaam (druppelsgewijs), dient een correctie uitgevoerd te worden met de regelknop van de maalgraad (fig. 11).

Let op:

Deze regelknop mag alleen verdraaid worden wanneer de koffiemolen in werking is.

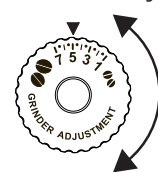

Als de koffie te langzaam loopt of helemaal niet loopt, draait men met één klik in de richting van de klok naar het getal 7.

Om daarentegen een volumineuzer afgifte van de koffie en de verbetering van de crème te bekomen, moet de knop met één klik tegen de klok in worden gedraaid in de richting van het getal 1 (niet meer dan 1 klik per keer, anders kan het gebeuren dat de koffie druppelsgewijs loopt).

Het effect van deze correctie is pas merkbaar na de afgifte van minstens 2 kopjes koffie. Indien het gewenste resultaat na deze afstelling niet verkregen wordt, moet de correctie worden herhaald door de knop nog een klik verder te draaien.

Tips voor een warmere koffie

Om een warmere koffie te krijgen, raden wij aan:



- Voer een spoeling uit door de functie "Spoelen" te selecteren in het programmeermenu (pag. 11).
- verwarm de kopjes met heet water (gebruik de warm water-functie);
- de koffietemperatuur te verhogen in het programmeermenu (pag. 12).

Koffie zetten met koffiebonen



Let op!

Geen gekarameliseerde of gekonfijte koffiebonen gebruiken omdat deze aan de koffiemolen kunnen blijven kleven en hem mogelijk beschadigen of onbruikbaar maken.

1. Doe de koffiebonen in het hiervoor bestemde reservoir (fig. 12).
2. Plaats onder de koffieuitlopen:
 - 1 kopje, als men 1 koffie wenst (fig. 13);
 - 2 kopjes, als men 2 koffies wenst (fig. 14);
3. Breng de afgiftegroep omlaag en zo dicht mogelijk bij de kopjes: zo wordt een betere crème verkregen (fig. 15).
4. Druk op de icoon betreffende het gewenste aantal (1 kopje  of 2 kopjes ).
5. De bereiding begint. De display toont de geselecteerde afgifte en een voortgangsbalk die al naargelang de voortgang van de bereiding opgevuld wordt.



Let op:

- Terwijl het apparaat de koffie bereidt, kan de afgifte op ieder gewenst moment onderbroken worden door op een willekeurig icoon te drukken.
- Zodra de afgifte beëindigd is en men een grotere hoeveelheid koffie in het kopje wenst, volstaat het om (binnen 3 seconden) op één van de toetsen voor koffieafgifte (B6 o B7) te drukken.

Zodra de voorbereiding voltooid is, is het apparaat weer klaar voor nieuw gebruik.



Let op!

- Tijdens het gebruik verschijnen er enkele berichten op het display (RESERVOIR VULLEN, KOFFIEDIKBAKJE LEGEN, etc.) waarvan de betekenis is te vinden in de paragraaf "Op het display weergegeven berichten" (pag. 23).
- Raadpleeg voor het verkrijgen van warmere koffie het hoofdstuk "Tips voor warmere koffie" (pag. 13).
- Als de koffie druppelsgewijs loopt, of weinig volumineus is met weinig crème, of te koud, lees dan de tips in het hoofdstuk "Oplossing van problemen" (pag. 24).

Koffiezetten met voorgemalen koffie





Let op!

- Doe nooit koffiebonen in de trechter van voorgemalen koffie, dit kan de machine beschadigen.
- Doe nooit voorgemalen koffie in het apparaat terwijl het toestel uit staat, om te voorkomen dat er gemalen koffie in het apparaat terecht komt en het zo bevuilt. In dit geval kan het apparaat beschadigd raken.
- Voeg nooit meer dan 1 afgestreeken maatschepje toe, anders kan het apparaat binnen vuil worden of raakt de trechter verstopt.



Let op:

Bij het gebruik van gemalen koffie kan slechts een kopje koffie per keer gezet worden.

1. Druk herhaaldelijk op de icoon  (fig. 9) totdat het display "Voorgemalen" toont.
2. Open het deksel van de trechter voorgemalen koffie (A2).
3. Controleer of de trechter niet verstopt is en voeg vervolgens een afgestreeken maatschepje gemalen koffie toe (fig. 16).
4. Plaats een kopje onder de mondstukken van de koffieuitloop (fig. 13).
5. Druk op de icoon 1 kopje  (B7).
6. De bereiding begint. Het display toont de geselecteerde afgifte en een voortgangsbalk die al naargelang de voortgang van de bereiding opgevuld wordt.



Let op:



Indien de werkwijze "Energiebesparing" actief is, kan de afgifte van de eerste koffie enkele seconden op zich laten wachten.

Koffie LONG+ zetten met koffiebonen

Volg de aanwijzingen van de sectie "Koffie zetten met koffiebonen" om het apparaat gebruiksklaar te maken en druk op de icoon  (B11).

Personalisering hoeveelheid koffie DOPPIO+

De machine is in de fabriek ingesteld om ongeveer 120ml koffie DOPPIO+ te leveren. Als u dit wilt wijzigen, volgt u de volgende stappen:

1. Plaats een kopje of een beker met voldoende inhoud onder de spuitmonden van de koffiezetgroep (fig. 13);
2. Houd de icoon  (B11) ingedrukt tot het verschijnen van de melding "Programmering hoeveelheid";
3. Laat de icoon  los: de machine begint koffie te leveren;
4. Zodra de koffie in het kopje het gewenste niveau bereikt, druk nogmaals op de icoon .

Nu is de hoeveelheid koffie in het kopje geprogrammeerd volgens de nieuwe instelling.





Let op:

De minimum programmeerbare hoeveelheid is ongeveer 80ml. De maximaal programmeerbare hoeveelheid is ongeveer 160ml.

Koffie LONG zetten met koffiebonen



Volg de aanwijzingen van de sectie "Koffie zetten met koffiebonen" om het apparaat gebruiksklaar te maken en druk op de icoon  (B10).

Koffie LONG zetten met voorgemalen koffie

1. Volg de aanwijzingen zoals vermeld in de punten 1-2-3-4 van de sectie "Koffie zetten met voorgemalen koffie", en druk vervolgens op de icoon  (B10).
2. De machine begint koffie te leveren en er verschijnt een voortgangsbalk; halverwege de voorbereiding, verschijnt het bericht "VOORGEMALEN KOFFIE TOEVOEGEN, Druk op OK."
3. Voeg vervolgens een afgestreeken doseerschepje voorgemalen koffie toe en druk op  (fig. 6).
4. De voorbereiding hervat en het apparaat toont de voortgangsbalk die al naargelang de voortgang van de bereiding opgevoerd wordt.

Personalisering hoeveelheid koffie LONG

De machine is in de fabriek ingesteld om ongeveer 200ml koffie LONG te leveren. Als u dit wilt wijzigen, volgt u de volgende stappen:

1. Plaats een kopje of een beker met voldoende inhoud onder de spuitmonden van de koffiezetgroep (fig. 13)
2. Houd de icoon  (B10) ingedrukt tot het verschijnen van de melding "Programmering hoeveelheid";
3. Laat de icoon  los: de machine begint koffie te leveren;
4. Zodra de koffie in het kopje het gewenste niveau bereikt, druk nogmaals op de icoon .

Nu is de hoeveelheid koffie in het kopje geprogrammeerd volgens de nieuwe instelling.



Let op:

Indien de programmering is uitgevoerd met gemalen koffie, zal de machine een tweede maatschepje koffie nodig hebben.

BEREIDING VAN DRANKEN MET MELK



Let op:

- Om melk met weinig schuim of grote luchtbellen te vermijden, moet het deksel van het melkreservoir en de

warmwateruitloop steeds schoongemaakt worden, zoals beschreven in de paragraaf "reiniging van het melkreservoir" op pag. 16 e 19.

Het melkreservoir vullen en aanbrengen

1. Neem het deksel weg (fig. 17);
2. Vul het melkreservoir met een voldoende hoeveelheid melk. Ga niet over het MAX peil dat op het recipiënt staat aangeduid (fig. 18). Denk eraan dat ieder streepje op de zijkant van het reservoir overeenkomt met 100 ml melk.





Let op:

- Voor dikker en homogener schuim dient men magere of halfvolle melk op koelkasttemperatuur (circa 5° C) te gebruiken.
 - Indien de modus "Energiebesparing" geactiveerd is, kan het enkele seconden duren voor de afgifte van de drank.
3. Verzekert u ervan dat het melkzuigbuisje goed in zijn zitting is geplaatst op de bodem van het deksel van het melkreservoir (fig. 19).
 4. Plaats het deksel opnieuw op het melkreservoir
 5. Verwijder de warmwateruitloop (C3), (fig. 20).
 6. Plaats het melkreservoir en druk het goed aan op de spuitmond (fig. 21): de machine geeft een geluidssignaal (indien deze functie geactiveerd is).
 7. Plaats een kopje dat voldoende groot is onder de mondstukken van de koffie-uitloop en onder het afgiftepijpje van de opgeschuimde melk (fig. 22); regel de lengte van het pijpje, om het bij het kopje te brengen, door het naar beneden te trekken.
 8. Volg de aanwijzingen hierna voor iedere specifieke functie.

De hoeveelheid schuim regelen

Door aan de schuimregelknop (D2) te draaien, selecteert men de hoeveelheid schuim die wordt afgegeven tijdens de bereiding van de dranken met melk.

Plaats van de draaiknop	Beschrijving	Aanbevolen voor...
	Geen schuim	CAFFELATTE / MILK (warme melk)
	Weinig schuim	LATTE MACCHIATO / FLAT WHITE
	Max. schuim	CAPPUCCINO / MILK (opgeschuimde melk)

Cappuccino bereiden





Op het bedieningspaneel is er een icoon (B9) voor het automatisch bereiden van CAPPUCCINO. Om deze drank te bereiden is het derhalve voldoende:

1. Het melkreservoir te vullen en te plaatsen zoals eerder beschreven.
2. De schuimregelknop op het deksel van het melkreservoir draaien in de stand van de gewenste hoeveelheid schuim (zie de voorafgaande tabel).
3. Druk op de icoon  CAPPUCCINO (B9): op het display verschijnt de naam van de drank en een voortgangsbalk die vult naarmate de bereiding vordert.
4. Na enkele seconden komt de melk uit het afgiftepijpe en vult het kopje eronder. Vervolgens zal de machine, na afgifte van de melk, automatisch de koffie maken.

Bereiding van de dranken "MILK MENU"

Naast de hierboven beschreven dranken bereidt de machine automatisch CAFFELATTE, LATTE MACCHIATO, FLAT WHITE, MILK.

Om een van deze dranken te bereiden volstaat het om:

1. Het melkreservoir te vullen en te plaatsen zoals eerder beschreven.
2. De schuimregelknop op het deksel van het melkreservoir te draaien in de stand van de gewenste hoeveelheid schuim.
3. Druk op de icoon  MILK MENU (B8).
4. Druk op  of  (fig. 5) totdat op het display de melding betreffende de gewenste drank verschijnt (CAFFELATTE, LATTE MACCHIATO, FLAT WHITE, MILK).
5. Druk op de icoon  (fig. 6) om de afgifte te starten.
6. Na enkele seconden komt de melk uit het afgiftepijpe en vult het kopje eronder. In het geval van dranken met koffie, bereidt de machine automatische de koffie na de melk te hebben afgegeven.



Let op: algemene aanwijzingen voor alle bereidingen op basis van melk

- Als men, tijdens de afgifte, de bereiding wil onderbreken, druk dan op elk willekeurig icoon.
- Zodra de afgifte beëindigd is en men de hoeveelheid melk of koffie in het kopje wenst te vergroten, volstaat het om (binnen 3 seconden) één van de iconen voor de bereidingen op basis van melk in te drukken en ingedrukt te houden.
- Bewaar het melkreservoir niet lang buiten de koelkast: hoe meer de temperatuur van de melk stijgt (5 °C is ideaal), hoe slechter de kwaliteit van het schuim.

Reiniging van het melkreservoir na ieder gebruik



Let op! Gevaar voor brandwonden.

Tijdens de reiniging van de binnenleidingen van het melkreservoir komt een beetje heet water en stoom uit het afgiftepijpe voor opgeschuimde melk. Wees voorzichtig niet in contact te komen met de waterspatten.

Na elk gebruik van de melkfuncties verschijnt het opschrift "RE-GELKNOP OP CLEAN" knipperend op het display. Voer als volgt de reiniging uit om melkresten te verwijderen:

1. Laat het melkreservoir in het apparaat zitten (het melkreservoir hoeft niet geleegd te worden);
2. Zet een kop of bakje onder het pijpe voor de afgifte van opgeschuimde melk.
3. Draai de schuimregelknop op "CLEAN" (fig. 23): op het display verschijnt een voortgangsbalk die vult naarmate de operatie verloopt, alsmede de melding "Reiniging in uitvoering". De reiniging stopt automatisch.
4. Zet de schuimregelknop opnieuw op één van de selecties van het schuim.
5. Verwijder het melkreservoir en reinig het stoompijpe altijd met een spons (fig.24).



Let op:

- Als meerdere kopjes op basis van melk bereid moeten worden, reinig het melkreservoir dan na de laatste bereiding.
- Het reservoir met melk kan in de koelkast worden bewaard.
- In sommige gevallen is het nodig om te wachten tot de machine opgewarmd is om de reiniging uit te voeren.

De hoeveelheid koffie en melk in de kop voor de icoon CAPPUCCINO programmeren.

Het apparaat is in de fabriek ingesteld voor het zetten van de standaardhoeveelheden. Om deze hoeveelheden te wijzigen, dient men als volgt te handelen:





1. Plaats een kopje onder de spuitmonden van de koffiezetgroep en onder het afgiftepijpe van de melk (fig. 22).
2. Houd de icoon  CAPPUCCINO (B9) ingedrukt tot op het display de naam van de drank en "PROGRAMMA MELK" verschijnt.
3. Laat de icoon los. Het apparaat begint de melk af te geven.
4. Zodra de gewenste hoeveelheid melk in het kopje bereikt wordt, opnieuw op de icoon drukken.
5. De machine stopt het leveren van melk en, indien van toepassing, begint na een paar seconden koffie te zetten: het display toont de naam van de drank en "PROGRAMMA KOFFIE."

6. Druk opnieuw op de icoon zodra de koffie in het kopje de gewenste hoeveelheid bereikt. De koffieafgifte wordt onderbroken.

Nu is het apparaat opnieuw geprogrammeerd met de nieuwe hoeveelheden melk en koffie.

De hoeveelheden koffie en melk in het kopje voor de dranken van de icoon MILK MENU programmeren.

Het apparaat is in de fabriek ingesteld voor het zetten van de standaard hoeveelheden. Om deze hoeveelheden te wijzigen, dient men als volgt te handelen:

1. Druk op de icoon  MILK MENU (B8).
2. Druk op  of  (fig. 5) totdat op het display de melding betreffende de gewenste drank verschijnt (CAFELATTE, LATTE MACCHIATO, FLAT WHITE, MILK).
3. Houd de icoon  (fig. 6) ingedrukt tot op het display de naam van de drank en "PROGRAMMA MELK" verschijnt.
4. Laat de icoon los. Het apparaat begint de melk af te geven.
5. Zodra de gewenste hoeveelheid melk in het kopje bereikt wordt, druk op de icoon .
6. De machine stopt het leveren van melk en, indien van toepassing, begint na een paar seconden koffie te zetten: het display toont de naam van de drank en "PROGRAMMA KOFFIE."
7. Zodra de gewenste hoeveelheid koffie in het kopje bereikt wordt, druk op de icoon . De koffieafgifte wordt onderbroken.

Nu is het apparaat opnieuw geprogrammeerd met de nieuwe hoeveelheden melk en koffie.

AFGIFTE WARM WATER



Let op! Gevaar voor brandwonden.

Laat de machine nooit onbeheerd tijdens de afgifte van warm water.



Let op:



Indien de modus "Energiebesparing" actief is, kan voor het afgeven van warm water een wachttijd nodig zijn van enkele seconden.

1. Controleer of de warmwateruitloop correct vastgekoppeld is (fig. 7).
2. Zet een bakje onder de uitloop (zo dicht mogelijk om spatte te voorkomen).
3. Druk op de icoon  (B1). Op het display verschijnt het opschrift "WARM WATER" en een voortgangsbalk die opvult naarmate de bereiding vordert.

4. Het apparaat geeft circa 250 ml warm water af en onderbreekt daarna automatisch de afgifte. Om manueel de afgifte van warm water te onderbreken, moet men opnieuw op de icoon  drukken.

Wijziging van de automatisch afgegeven hoeveelheid water

Het apparaat is vooraf in de fabriek ingesteld om automatisch circa 250ml heet water af te geven. Handel als volgt indien men de hoeveelheid wenst te wijzigen:

1. Plaats een bakje onder de uitloop (fig. 7).
2. Houd de icoon  (B1) ingedrukt totdat op het display de melding "WARM WATER hoeveelheid programmeren" verschijnt; laat vervolgens de icoon  los.
3. Zodra de gewenste hoeveelheid heet water in het kopje bereikt wordt, moet men opnieuw op de icoon  drukken.

Nu is het apparaat opnieuw geprogrammeerd met de nieuwe hoeveelheden.

REINIGING

Het apparaat reinigen

De volgende onderdelen van de machine moeten regelmatig worden schoongemaakt:

- koffiedikbakje (A13),
- druppelbakje (A12),
- waterreservoir (A18),
- koffie-uitloop (A8),
- trechter voor gemalen koffie (A2),
- zetgroep (A17), toegankelijk na het openen van het deurtje (A16),
- bedieningspaneel (B)
- melkreservoir (D)



Let op!

- Gebruik voor de reiniging van het apparaat geen oplosmiddelen, schurende reinigingsmiddelen of alcohol. Met de superautomatische apparaten van De'Longhi zijn voor de reiniging geen chemische additieven nodig.
- Geen enkel component van het apparaat kan in de vaatwasser gewassen worden, met uitzondering van het melkreservoir (D).
- Gebruik geen metalen objecten om aanslag of koffieresisten weg te nemen omdat zulke werktuigen de metalen of plastic oppervlakken kunnen beschadigen.

Reiniging van het koffiedikbakje

Wanneer de display de volgende tekst toont: "KOFFIEDIKBAKJE LEGEN", moet dit leeggemaakt en gereinigd worden. Zolang het koffiedikbakje niet gereinigd wordt kan het apparaat geen koffie bereiden. De machine signaleert de noodzaak tot legen

ook als het bakje niet volledig vol is, maar wanneer er 72 uur verlopen zijn sinds de eerste bereiding (opdat de 72 uur goed berekend worden, moet de machine nooit worden uitgezet met de hoofdschakelaar).



Let op! Gevaar voor brandwonden.

Als men verschillende cappuccino's na elkaar bereidt, wordt de metalen kopjesplaat warm. Wacht tot hij afkoelt om hem aan te raken, neem enkel aan de voorkant vast.

Reiniging (met apparaat ingeschakeld):

- Verwijder het druppelbakje (fig. 25), leeg- en schoonmaken.
- Leeg en reinig het koffiedikbakje (A13) zorgvuldig en verwijder alle resten die op de bodem kunnen achterblijven: de bijgeleverde kwast (C2) heeft een spateltje dat hiervoor gebruikt kan worden.
- Controleer de condensbakje (A9) en, indien nodig, legen (fig. 26).



Let op!

Bij het verwijderen van het druppelbakje is het verplicht om altijd ook het koffiedikbakje te legen ook al is dit maar weinig vol. Gebeurt dit niet dan kan het voorkomen dat, bij het zetten van meer kopjes koffie, het koffiedikbakje voller wordt dan voorzien en het apparaat zo verstopt raakt.

Reiniging druppelbakje en condensbakje



Let op!

Het druppelbakje (A12) heeft een (rode) drijvende aanwijzer van het waterpeil (fig. 27). Voordat deze aanwijzer uit de kopjesplaat naar buiten begint te steken, moet het bakje geleegd en gereinigd worden, anders kan het water over de rand stromen en het apparaat, het steunvlak of de zone eronder beschadigen. Het druppelbakje verwijderen:

1. Verwijder het druppelbakje en het koffiedikbakje (fig. 25);
2. Leeg het druppelbakje (A12) en het koffiedikbakje (A13) en was ze af;
3. Controleer het condensbakje (A9) en, indien vol, ledigen.
4. Plaats het druppelbakje en het koffiedikbakje terug.

Reiniging van de binnenkant van het apparaat



Gevaar voor elektrische schok!

Voordat de reiniging van de inwendige delen plaatsvindt, moet het apparaat uitgeschakeld worden (zie "Uitschakeling" pag. 10) en afgesloten worden van het elektriciteitsnet. Dompel het apparaat nooit onder in water.

1. Controleer regelmatig (circa één keer per maand) of de binnenkant van het apparaat (alleen toegankelijk nadat het druppelbakje (A12) weggenomen is) vuil is. Verwijder

indien nodig de koffieaanslag met het bijgeleverde borsteltje (C2) en een spons.

2. Verwijder de resten met een stofzuiger (fig. 28).

Reiniging van het waterreservoir

1. Reinig regelmatig (ongeveer een keer per maand), en bij elke vervanging van de verzachtingsfilter (C4) (indien van toepassing) het waterreservoir (A18) met een vochtige doek en een beetje mild schoonmaakmiddel.
2. Verwijder de filter (indien aanwezig) en spoel het af onder stromend water.
3. Plaats de filter (indien aanwezig) terug, vul het reservoir met vers water en plaats het reservoir.
4. (Alleen voor modellen met een waterfilter) Laat ongeveer 100 ml warm water lopen om de filter te activeren.

Reiniging van de koffie-uitloop

1. Reinig regelmatig de koffie-uitlopen met een spons of een doek (fig. 29).
2. Controleer of de gaten in de koffie-uitloop niet verstopt zijn. Verwijder zo nodig de koffieresten met een tandenstoker (fig. 29).

Reiniging van de trechter voor het invoeren gemalen koffie

Controleer regelmatig (circa één keer per maand) of de trechter voor de invoering van de gemalen koffie (A4) verstopt is. Verwijder zo nodig de koffieresten met het bijgeleverde borsteltje (C2).

Reiniging van de zetgroep

De zetgroep (A17) moet minstens een keer per maand worden gereinigd.



Let op!

De zetgroep kan niet worden verwijderd wanneer het apparaat ingeschakeld is.

1. Zorg ervoor dat het apparaat correct is uitgeschakeld (zie "Het apparaat uitschakelen", pag. 10).
2. Open het deurtje van de zetgroep (fig. 30) aan de rechterzijde van het apparaat.
3. Druk de twee rode ontgrendelknoppen naar binnen en trek tegelijk de zetgroep naar buiten (fig. 31).
4. Dompel de zetgroep circa 5 minuten in water en spoel de groep vervolgens af onder de kraan.



Let op!

ALLEEN MET WATER AFSPOELEN.

Geen reinigingsmiddelen - Geef afwasmachine
Reinig de zetgroep zonder gebruik te maken van reinigingsmiddelen omdat deze schade kunnen toebrengen.

- Met behulp van het bijgeleverde borsteltje (C2) eventuele koffieresten verwijderen uit de zitting van de zetgroep die zichtbaar is via het deurtje van de zetgroep.
- Na het reinigen de zetgroep terug in de houder (fig. 32) schuiven; druk vervolgens op PUSH tot men een klik hoort.

i Let op:

Als het moeilijk is om de zetgroep terug te plaatsen, dan dient men hem (voordat hij teruggeplaatst wordt) op de juiste grootte te brengen door op de twee hendels te drukken, zoals in fig. 33.

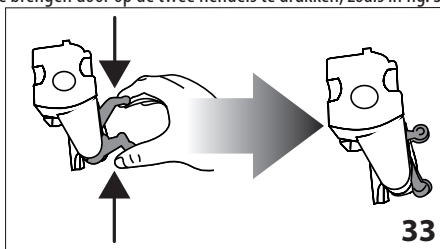

- Als deze eenmaal is teruggeplaatst zorgt u er dan voor dat de twee rode toetsen naar buiten gesprongen zijn (fig. 34).
- Sluit het deurtje van de zetgroep (A16).

Reiniging van het melkreservoir

Om de melkopschuimer efficiënt te behouden, reinig het melkreservoir zoals hieronder beschreven, om de twee dagen:

- Verwijder het deksel (fig. 17).
- Verwijder het melkafgiftapijpe en de melkzuigbuis (fig. 35).
- Draai de schuimregelknop naar rechts tot de stand "IN-SERT" (fig. 35) en trek hem naar buiten uit.

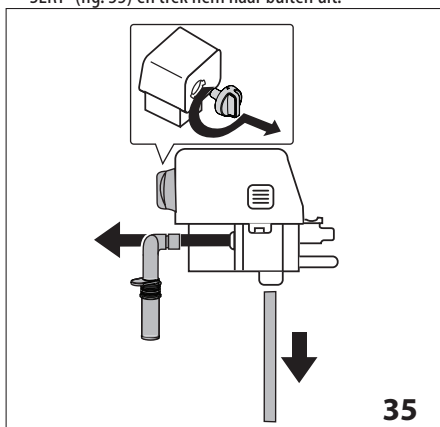

- Was alle componenten zorgvuldig met warm water en een mild reinigingsmiddel. Alle componenten kunnen in de vaatwasser gewassen worden en moeten daartoe in het bovenste rek van de vaatwasser geplaatst worden.

Besteed speciale aandacht dat er in de uitsparing en de groef onder de knop (fig. 36) geen melkresten blijven: eventueel de groef schoon schrapen met een tandenstoker.

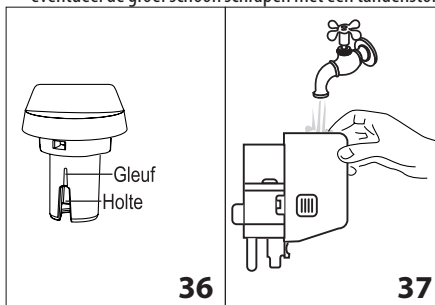

- De binnenkant van de zitting van de regelknop voor schuim met stromend water afspoelen (fig. 37).
- Controleer ook of het opvoerpijpe en het afgiftepijpe niet verstopt zijn door melkresten.
- Hermonteer de draaiknop ter hoogte van het opschrift "IN-SERT", het afgiftepijpe en het melkopvoerpijpe.
- Plaats het deksel opnieuw op het melkreservoir

Reiniging van het mondstuk heet water/stoom

Reinig het mondstuk na iedere melkbereiding met een spons en verwijder alle melkresten van de pakkingen (fig. 24).

ONTKALKING

Ontkalk het apparaat wanneer op het display de melding "ONTKALKEN" (knipperend) verschijnt.

! Let op!

- Het ontkalkmiddel bevat zuren die huid en ogen kunnen irriteren. Het is absoluut noodzakelijk de veiligheidsaanschuivingen van de producent in acht te nemen die op de verpakking van het ontkalkmiddel staan inzake het aan te wenden gedrag in geval van aanraking met huid en ogen.
- Wij raden aan uitsluitend ontkalkmiddel van De'Longhi te gebruiken. Het gebruik van ongeschikte ontkalkmiddelen, evenals het niet regelmatig uitvoeren van de ontkalking, kan leiden tot het optreden van gebreken die niet onder de garantie van de fabrikant vallen.

- Schakel het apparaat in.
- Open het menu door te drukken op de icoon (B2).
- Druk op of (fig. 5) totdat het item "Ontkalken" verschijnt.
- Kies door op de icoon (fig. 6) te drukken: het display toont "Bevestigen?". Druk op de icoon om te bevestigen;

- Op het display verschijnt "DRUPPELBAKJE LEGEN" afgewisseld met "FILTER VERWIJDEREN" (indien filter aanwezig is) en met "ONTKALK. PROD. INGEVEN Druk op OK".
- Maak het waterreservoir (A18) helemaal leeg en neem de verzachtingsfilter weg (indien aanwezig); maak vervolgens het druppelbakje (fig 25) en het koffiedikbakje (A13) leeg en plaats ze terug.

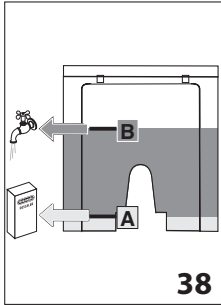

- Giet het ontkalkmiddel in het waterreservoir tot aan het niveau **A** (komt overeen met een verpakking van 100ml) geprint op de zijkant van het reservoir (fig. 38); daarna water toevoegen (één liter) tot aan het niveau **B** (fig. 38); plaats het waterreservoir terug.

- Zet een lege bak met een minimuminhoud van 1,5 l onder de warmwateruitloop (fig. 7).



Let op! Gevaar voor brandwonden.

Uit de afgiftegroep loopt heet water dat zuren bevat. Wees voorzichtig niet in contact te komen met de waterspatten.

- Druk op de icon  om het inbrengen van de oplossing te bevestigen. Het ontkalkprogramma voert automatisch, met tussenpozen, een reeks spoelingen uit om de kalkresten uit de koffiemachine weg te nemen.

Op het display verschijnt het bericht "Ontkalking in uitvoering". Het ontkalkingsprogramma gaat van start en de ontkalkvloeistof loopt uit de waterafgiftegroep.

Na ongeveer 30 minuten, toont het display de melding "SPOELEN, afgewisseld met "WATERRESERVOIR VULLEN".

- Het apparaat is nu klaar voor een spoelproces met vers water. Verwijder het waterreservoir, ledig het, spoel af met stromend water, vul het tot niveau MAX met vers water en zet het waterreservoir terug in de machine: het display toont "SPOELEN, Druk OK."
- Leeg de bak die gebruikt is om het ontkalkmiddel te verzamelen en plaats het leeg onder het afgifteblok van het warme water.
- Druk op de icon  om het spoelen te beginnen. Het warme water komt uit de uitloop en op het display verschijnt het bericht "SPOELING, Wachten aub".
- Wanneer het waterreservoir volledig leeg is, verschijnen op het display afwisselend "SPOELEN", "FILTER PLAATSEN (indien eerder verwijderd)", "WATERRESERVOIR VULLEN".
- Verwijder het waterreservoir, plaats het filter terug (indien eerder verwijderd), vul het waterreservoir tot MAX met

vers water en zet het terug in de machine: het display toont "SPOELEN Druk OK."

- Leeg de bak die gebruikt is om het ontkalkmiddel te verzamelen en plaats het leeg onder het afgifteblok warm water.
- Druk op de icon  om het spoelen te hervatten: op het display verschijnt de melding "SPOELEN Wachten aub", het water komt uit het afgifteblok warm water en de spoelfase eindigt met de levering van water uit de koffiezetgroep (A8).



Let op! Gevaar voor brandwonden.

Laat de machine nooit onbeheerd tijdens de afgifte van warm water.

- Wanneer het waterreservoir volledig leeg is, verschijnt op het display het bericht "Spoeling klaar, druk OK".
- Druk op de icon .
- Op het display verschijnt de melding "WATERRESERVOIR VULLEN", wanneer gevuld en opnieuw geplaatst, toont het display het bericht "Opwarmen, wachten aub.", waarna de machine klaar zal zijn voor gebruik.



Let op:

Indien de ontkalkingscyclus niet correct beëindigd (bijv. geen elektriciteitsvoorziening), is het raadzaam om de cyclus te herhalen.

PROGRAMMERING VAN DE WATERHARDHEID

Het bericht ONTKALK wordt weergegeven na een van tevoren vastgestelde periode van werking, die afhankelijk is van de hardheid van het water.

De machine is in de fabriek ingesteld niveau 4 van hardheid. Het is mogelijk om het apparaat in te stellen op basis van de plaatselijke werkelijke waterhardheid, zodat de ontkalking minder vaak uitgevoerd dient te worden.

Meting van de waterhardheid

- Verwijder de verpakking van de bijgeleverde teststrip "TOTAL HARDNESS TEST" toegevoegd aan de instructies in het Engels.
- Dompel het strookje gedurende circa 1 seconde volledig onder in een glas water.
- Trek het strookje uit het water en schudt het lichtjes. Na circa 1 minuut vormen zich 1, 2, 3 of 4 rode vierkantjes, al naar gelang de hardheid van het water. Ieder vierkantje komt overeen met 1 niveau.

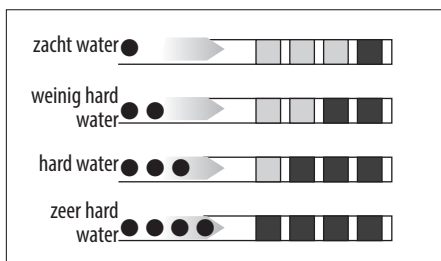

De waterhardheid instellen

1. Druk op de icoon (B2) voor toegang tot het menu.
2. Druk op of (fig. 5) tot het kiezen van het item "Waterhardheid".
3. Bevestig uw keuze door te drukken op de icoon (fig. 6).
4. Druk op of en stel het door het reageerstrookje gemeten niveau in (zie fig. in de vorige paragraaf).
5. Druk op de icoon om de instelling te bevestigen.
6. Druk op de icoon om het menu te verlaten.

Op dit punt is de machine geprogrammeerd met de nieuwe instelling van de waterhardheid.

VERZACHTINGSFILTER (*ALLEEN BIJ SOMMIGE MODELLEN)

Enkele modellen hebben een verzachtingsfilter: indien uw model hier niet over beschikt, raden wij u aan er een aan te schaffen bij de bevoegde centra van De'Longhi.

Volg de instructies hierna voor een correct gebruik van de filter.

Installatie van de filter

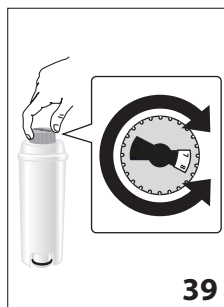

1. Verwijder de filter (C4) uit de verpakking.
2. Draai aan de datumschijf (zie fig. 39) tot de volgende 2 gebruiksmaanden getoond worden

Let op:

De filter heeft een duur van twee maanden bij normaal gebruik. Wordt het apparaat niet

gebruikt terwijl de filter geïnstalleerd is, heeft het een maximale duur van 3 weken.

3. Laat, om de filter te activeren, voor meer dan een minuut water in het gat van de filter lopen, zoals afgebeeld, totdat er water uit de zijopeningen komt (fig. 40).

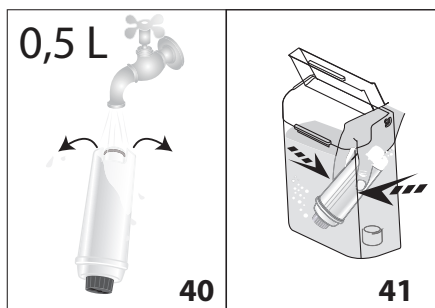

4. Trek het reservoir uit het apparaat en vul met water.
5. Plaats de filter in het waterreservoir en dompel het een tiental seconden helemaal onder, het schuin houdend om de luchtballen te laten ontsnappen (fig. 41).
6. Plaats de filter in zijn behuizing (fig. 42) en duw het volledig vast.
7. Sluit het waterreservoir met het deksel (fig. 43) en plaats het terug in de machine.

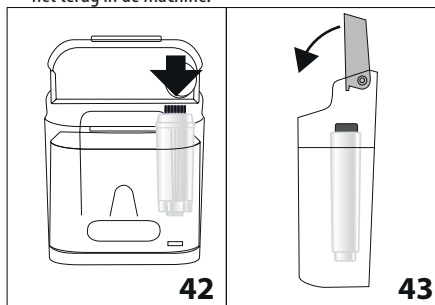







Wanneer de filter wordt geïnstalleerd, moet dit aan het apparaat kenbaar worden gemaakt.

8. Druk op de icoon (B2) voor toegang tot het menu;
9. Druk op of (fig. 5) totdat op het display de melding "Filter installeren" verschijnt.
10. Druk op de icoon (fig. 6);
11. Het display toont het opschrift "Activeren?".
12. Druk op de icoon om uw keuze te bevestigen: het display toont "WARM WATER Druk OK."
13. Plaats onder de warmwateruitloop een bak met minimuminhoud 500ml (fig. 7).
14. Druk op de icoon om de selectie te bevestigen: de machine begint de levering van water en op het display verschijnt de melding "Wachten aub."
15. Wanneer de afgifte beëindigd is, keert het apparaat automatisch terug naar "Koffie klaar".

De filter is nu actief en u kunt de machine gebruiken.

De filter vervangen





Wanneer het display "FILTER VERVANGEN" weergeeft, of wanneer er twee maanden verstreken zijn (zie datumschijf), of als het apparaat gedurende 3 weken niet wordt gebruikt, is het noodzakelijk om de filter te vervangen:

1. Verwijder het waterreservoir (A18) en de uitgeputte filter (C4);
2. Haal de nieuwe filter uit de verpakking en ga verder zoals is uitgelegd onder de punten 2-3-4-5-6-7 van de vorige paragraaf.
3. Plaats onder de warmwateruitloop een bak met minimuminhoud 500ml.
4. Druk op de icoon  (B2) voor toegang tot het menu;
5. Druk op  of  (fig. 5) totdat op het display het opschrift "Filter vervangen" verschijnt;
6. Druk op de icoon  (fig. 6);
7. De display toont het opschrift "Bevestigen?"
8. Druk op de icoon  om de selectie te bevestigen;
9. Op het display verschijnt het opschrift "WARM WATER, druk OK";
10. Druk op de icoon  om de selectie te bevestigen: de machine begint de levering van water en op het display verschijnt de melding "Wachten aub.".
11. Wanneer eenmaal de afgifte beëindigd is, keert het apparaat automatisch terug naar "Koffie klaar".

De nieuwe filter is nu actief en u kunt de machine gebruiken.

De filter verwijderen

Als men het toestel verder wenst te gebruiken zonder de filter, moet men die verwijderen en de verwijdering kenbaar maken. Handel als volgt:

1. Verwijder het reservoir, verwijder de filter en plaats het reservoir terug in de machine;
2. Druk op de icoon **MENU/ESC (B2)** voor toegang tot het menu;
3. Druk op  of  (fig. 5) totdat op het display het opschrift "Filter installeren, Geactiveerd" verschijnt;
4. Druk op de icoon  (fig. 6);
5. Het display toont het opschrift "Deactiveren?";
6. Druk op de icoon  om te bevestigen en de toets **MENU/ESC** om het menu te verlaten.

TECHNISCHE GEGEVENS

Spanning:	220-240 V~ 50/60 Hz max. 10A
Geabsorbeerd vermogen:	1450W
Druk:	1,5MPa (15 bar)
Maximum inhoud watertank:	1,4 l
Afmetingen BxDxH:	195x480x340 mm
Snoerlengte:	1660 mm
Gewicht:	9,7 kg
Max. capaciteit koffiebonenreservoir:	200 g



Het apparaat voldoet aan de volgende EG-richtlijnen:

- Richtlijn laagspanning 2006/95/EG en latere wijzigingen;
- Richtlijn EMC 2004/108/EG en latere wijzigingen;
- Europese reglementering Stand-by 1275/2008
- De materialen en voorwerpen bestemd om in aanraking te komen met levensmiddelen, zijn conform met de voorschriften van de Europese reglementering 1935/2004.

VUILVERWERKING



Krachtens de Europese richtlijn 2002/96/EG, het apparaat niet met het normale huisvuil vernietigen maar via een officieel centrum voor gescheiden vuilinzameling.

OP DE DISPLAY WEERGEGEVEN BERICHTEN

WEERGEGEVEN BERICHT	MOGELIJKE OORZAAK	OPLOSSING
VUL RESERVOIR	Het water in het reservoir (A18) is niet voldoende.	Vul het reservoir met water en/of plaats het correct terug door het volledig aan te drukken tot de vastkoppeling gevoeld wordt.
LEEG KOFFIEDIKBAKJE	Het koffiedikbakje (A13) is vol.	Leeg het koffiedikbakje en het drupbakje, maak ze schoon en plaats ze daarna terug. Belangrijk: bij het verwijderen van het druppelbakje is het verplicht om altijd ook het koffiedikbakje te legen ook al is dit nog redelijk leeg. Gebeurt dit niet dan kan het voorkomen dat, bij het zetten van verdere kopjes koffie, het koffiedikbakje voller wordt dan voorzien en het apparaat zo verstopt raakt.
TE FIJN GEMALEN, REGEL MAALGRAAD	De maalgraad is te fijn en de koffie loopt daarvoor te langzaam, of helemaal niet.	Herhaal de koffieafgifte en draai de regelknop van de maalgraad (fig. 13) met één klik met de klok in de richting van het getal 7 terwijl de koffiemolen in werking is. Indien de afgifte na het zetten van minstens 2 kopjes koffie nog steeds te langzaam is, herhaal dan de correctie door de regelknop nog een klik verder te verplaatsen (zie afstelling koffiemolen pag. 13) Als het probleem zich blijft voordoen, controleert u of het waterreservoir goed geplaatst is.
	Indien er een verzachtingsfilter geïnstalleerd is zou er een luchtbel in het circuit kunnen zijn dat de levering geblokkeerd heeft.	Plaats de warmwateruitloop (C3) in de machine en laat een beetje water lopen totdat de stroom regelmatig is.
PLAATS KOFFIEDIKBAKJE	Na het reinigen is het koffiedikbakje (A13) niet geplaatst.	Haal het drupbakje weg en plaats het koffiedikbakje.
BRENG DE VOORGEMALEN KOFFIE IN	Men heeft de functie "gemalen koffie" geselecteerd maar er is geen gemalen koffie in de trechter (A4).	Doe gemalen koffie in de trechter (fig. 16) of deselecteer de functie gemalen koffie.
ONTKALKEN	Geeft aan dat u het apparaat moet ontkalken.	Zo spoedig mogelijk het ontkalkingsprogramma uitvoeren zoals in het hoofdstuk "Ontkalken" beschreven (pag. 19).
VERKLEIN KOFFIEDOSIS	Er is te veel koffie gebruikt.	Selecteer een mildere smaak door op de icoon  (fig. 11) te drukken, of verminder de hoeveelheid voorgemalen koffie.
VUL RECIPIENT MET KOFFIEBONEN	De koffiebonen zijn op.	Vul het koffiebonenreservoir (fig. 12).
	De trechter (A4) voor voorgemalen koffie is verstopt.	Ledig de trechter met de hulp van de borstel zoals beschreven in hoofdstuk "Reiniging van de trechter voor het invoeren van de gemalen koffie" (pag. 18).

PLAATS ZETGROEP	Na de reiniging is de zetgroep niet geplaatst (A17).	Plaats de zetgroep zoals beschreven in "Reiniging van de zetgroep" (pag. 18).
ALGEMEEN ALARM	De binnenkant van het apparaat is zeer vuil	Reinig het apparaat zorgvuldig zoals beschreven in hoofdstuk. "Reiniging" (pag. 17). Als na het reinigen deze aanduiding nog aanwezig is neemt men contact op met een servicecentrum.
CIRCUIT LEEG VUL CIRCUIT WARM WATER DRUK OP OK	Het hydraulisch circuit is leeg	Druk op  (B1) en laat water uit de waterafgiftegroep (C3) stromen tot de afgifte normaal verloopt. Als het probleem zich blijft voordoen, controleert u of het waterreservoir goed geplaatst is.
VERVANG DE FILTER	De verzachtingsfilter is opgebruikt.	Vervang de filter of neem hem weg volgens de instructies van de paragraaf "Verzachtingsfilter" (pag. 21).
DRAAIKNOP OP CLEAN	Er is net melk afgegeven en daarom moeten de binnenleidingen van het melkreservoir gereinigd worden.	Draai de regelknop schuim op "CLEAN" (fig. 23).
PLAATS WATERAFGIFTEGROEP	De waterafgiftegroep is niet aangebracht of slecht geplaatst	Breng de waterafgiftegroep (C3) volledig aan.
PLAATS MELKRESERVOIR	Het melkreservoir is niet correct geplaatst.	Plaats het melkreservoir grondig.

PROBLEMEN OPLOSSEN

Hieronder ziet u een aantal mogelijke storingen.

Als het probleem niet op de beschreven wijze kan worden opgelost, moet u contact opnemen met de Technische Dienst.

PROBLEEM	MOGELIJKE OORZAAK	OPLOSSING
De koffie is niet warm.	De kopjes zijn niet voorverwarmd.	Verwarm de kopjes voor door ze te spoelen met heet water (Opmerking: u kunt het warm water functie gebruiken).
	De zetgroep is afgekoeld omdat 2/3 minuten na de laatste koffie verstreken zijn.	Alvorens koffie te zetten, de zetgroep verwarmen met een spoeling, door middel van de betreffende functie (pag. 11)
	De koffie temperatuur is laag ingesteld.	Stel via het menu een hogere koffietemperatuur in (pag. 12).
De koffie is weinig volumineus of heeft weinig crème.	De koffiebonen zijn te grof gemalen.	Draai de regelknop van de maalgraad een klik naar de nummer 1 tegen de klok in terwijl de koffiemolen werkt (fig. 11). Draai de knop één klik per keer tot de afgifte naar wens is. Het effect is pas zichtbaar nadat 2 keer koffie gezet is (zie "afstellen van de koffiemolen", pag. 13).
	De koffie is niet geschikt.	Gebruik koffie voor espresso-machines.

De koffie wordt te langzaam of druppelsgewijs geleverd.	De koffiebonen zijn te fijn gemalen.	Draai de regelknop van de maalgraad een klik naar de nummer 7 met de klok mee terwijl de koffiemolen werkt (fig. 11). Draai de knop één klik per keer tot de afgifte naar wens is. Het effect is pas zichtbaar nadat 2 keer koffie gezet is (zie "afstellen van de koffiemolen", pag. 13).
De koffie loopt niet uit één of beide uitlopen.	De uitlopen zijn verstopt.	Reinig de uitlopen met een tandenstoker (fig. 29).
Het apparaat gaat niet aan	De stekker zit niet goed.	Steek de connector in de zitting in de achterzijde van het apparaat (fig. 1).
	De stekker zit niet in het stopcontact.	Steek de stekker in het stopcontact.
	De hoofdschakelaar (A14) is niet ingeschakeld.	Druk op de hoofdschakelaar (fig. 2).
De zetgroep kan niet verwijderd worden	Het apparaat is niet correct uitgeschakeld	Schakel het apparaat uit door te drukken op de toets  (pag. 10).
De melk komt niet uit het afgiftepijpje	Het deksel van het melkreservoir is vuil	Reinig het deksel van de melk zoals beschreven in de par. "Reiniging van het melkreservoir" (pag. 19).
De melk vertoont grote bellen of komt spuitend uit het melkafgiftepijpje, of heeft weinig schuim	De melk is niet voldoende koud of het is geen halfvolle melk.	Gebruik magere of halfvolle melk bij koelkasttemperatuur (circa 5°C). Als het resultaat nog steeds niet naar wens is probeer dan een ander merk melk.
	De schuimregelknop is niet goed afgesteld.	Afstellen volgens de aanwijzingen van par. "bereiding van dranken met melk" (pag. 15)
	Het deksel of de regelknop van het schuim op het melkreservoir zijn vuil	Reinig het deksel en de draaiknop van het melkreservoir zoals beschreven in de par. "Reiniging van het melkreservoir" (pag. 19).
	Het mondstuk heet water/stoom is vuil	Maak het mondstuk schoon zoals beschreven in de paragraaf "Reiniging van het mondstuk heet water/stoom" (pag. 19)