

INNHOLDSFORTEGNELSE

GRUNNLEGGENDE SIKKERHETSREGLER 88

SIKKERHETS REGLER 89

Symboler som brukes i disse instruksjonene	89
Samsvar med tiltenkt bruk.....	89
Bruksanvisning	89

INNLEDNING 89

Bokstaver i parentes.....	89
Problemer og reparasjoner.....	89

BESKRIVELSE 90

Beskrivelse av apparatet	90
Beskrivelse av kontrollpanel.....	90
Beskrivelse av tilleggsutstyr.....	90
Beskrivelse av melkebeholderen	90

FORBEREDENDE OPERASJONER 90

Kontroll av apparatet	90
Installasjon av apparatet.....	90
Tilkopling av apparatet	90
Første gangs oppstart av apparatet.....	91

SLÅ PÅ MASKINEN 91

SLÅ AV APPARATET 91

MENYINNSTILLINGER..... 92

Skylling.....	92
Avkalking.....	92
Installere filter	92
Bytte av filter (hvis installert).....	92
Innstilling av klokken	92
Autostart.....	92
Automatisk avslåing (standby)	92
Energisparing.....	93
Innstilling av temperatur	93
Programmering av vannets hardhet	93
Innstilling av språk.....	93
Akustisk signal	93
Fabrikkinnstillinger (reset).....	93
Statistikkfunksjon	93

TILBEREDELSE AV KAFFE 94

Valg av kaffesmak	94
Valg av kaffemengde i koppen	94
Egendefinert kaffemengde for min kaffe	94
Justering av kaffekvernen	94
Anbefalinger for en varmere kaffe	94
Tilberedelse av kaffe ved bruk av kaffebønner	94
Tilberedelse av kaffe ved bruk av forhåndsmalt kaffe.....	95

Tilberedning av DOBBEL+ kaffe ved bruk av kaffebønner	95
Personlig valg av mengden på DOBBEL+ kaffe	95
Tilberedning av LONG kaffe med kaffebønner	95
Tilberedning av LONG kaffe med formalt kaffe.....	95
Personlig valg av mengden på LONG kaffe	96

TILBEREDELSE AV DRIKKER MED MELK..... 96

Fyll og hekt på melkebeholderene	96
Justere skummengde	96
Tilberedelse av cappuccino.....	96
Tilberedelse av drikkene i "MILK MENU"	96
Rengjøring av melkeskummer etter hver bruk	97
Programmer mengden på kaffe og melk i koppen for symbolet CAPPUCCINO	97
Programmer kaffe- og melkemengdene i koppen for drikkene i symbolet MILK MENU	97

LEVERING AV VARMT VANN 97

Endring av mengde vann ved automatisk uttak	98
---	----

RENGJØRING 98

Rengjøring av maskinen	98
Rengjøring av beholderen for kaffegrut	98
Rengjøring av dryppeskål og beholder for kondensoppsamling	98
Rengjøring av den indre del av maskinen	98
Rengjøring av vannbeholderen	99
Rengjøring av kaffeuttakstutene.....	99
Rengjøring av trakten for innlegging av malt kaffe.....	99
Rengjøring av bryggeenheten	99
Rengjøring av melkebeholderen	99
Rengjøring av dysen for varmt vann/damp.....	100

AVKALKING 100

PROGRAMMERING AV VANNETS HARDHET 101

Måling av vannets hardhet	101
Innstilling av vannets hardhet	101
Nå er maskinen omprogrammert til den nye innstilling av vannets hardhetsgrad.....	101

SØTENDE FILTER (*BARE I NOEN MODELLER) .. 101

Installasjon av filteret	101
Bytte filter.....	102
Fjerning av filteret	102

TEKNISKE EGENSKAPER 102

KASSERING 102

MELDINGER SOM VISES PÅ DISPLAY 103

PROBLEMLØSNING 104

GRUNNLEGGENDE SIKKERHETSREGLER

- Apparatet kan bli brukt av personer med reduserte fysiske, psykiske eller mentale funksjoner, eller uvitne og uerfarne, bare om dette skjer under tilsyn, eller også uten tilsyn, dersom betjeningen er forklart slik, at de kan bruke den på en sikker måte.
- Barn må ikke leke med apparatet.
- Barn må ikke leke med apparatet.
- Denne kaffemaskinen er kun beregnet til hjemmebruk. Den er ikke beregnet på bruk i: rom brukt som kjøkken for butikkpersonale, kontorer og andre arbeidsomgivelser, gårdsferiesteder, hotell, motell og andre overnattingssteder, romutleie.
- I tilfelle skader på støpselet eller tilkoblingsledningen, la bare servicefolk bytte disse delene, for å unngå farer.

BARE TIL EUROPEISKE MARKEDER:

- Alltid frakoble apparatet hvis etterlatt uten tilsyn og før montering, demontering og rengjøring.
- Barn må ikke bruke apparatet. Tenere l'apparecchio ed il suo cavo fuori dalla portata dei bambini.
- Apparatet kan bli brukt av personer med reduserte fysiske, psykiske eller mentale funksjoner, eller uvitne og uerfarne, bare om dette skjer under tilsyn, eller også uten tilsyn, dersom betjeningen er forklart slik, at de kan bruke den på en sikker måte. De må også kunne se og forstå mulige farer ved betjening.
- Barn må ikke leke med apparatet.



Overflatene som er merket med disse symbolene vil bli varme under bruk av maskinen (symbolet finnes kun på et utvalg modeller).

SIKKERHETS REGLER

Symboler som brukes i disse instruksjonene

De viktigste advarslene vil være merket med disse symbolene. Det er helt nødvendig å ta hensyn til disse advarslene.



Manglende overholdelse kan føre til situasjoner med elektriske sjokk og påfølgende livsfare.



Manglende overholdelse kan være eller er årsaken til personskader og skader på apparatet.



Manglende overholdelse kan føre til brannskader eller svimerker.



Dette symbolet fremhever råd og informasjon som er viktig for brukeren.



Fordi apparatet fungerer ved bruk av elektrisk strøm kan det ikke utelukkes at det oppstår elektriske støt.

Man må derfor rette seg etter følgende sikkerhetsanvisninger:

- Man må ikke berøre apparatet med våte hender eller føtter.
- Man må ikke berøre støpselet med våte hender.
- Sørg for at kontakten som brukes aldri er tildekket, kun slik vil man kunne trekke ut kontakten de ganger det er behov for dette.
- Dersom man vil trekke støpselet ut av kontakten, tar man tak direkte i støpselet. Trekk aldri i ledningen fordi denne da kan skades.
- For å kople apparatet fullstendig fra, trekk støpselet ut av kontakten.
- Hvis det oppstår feil på apparatet må man ikke forsøke å reparere disse selv.
Slå av apparatet, trekk ut kontakten og kontakt deretter Teknisk Assistanse.
- Før hvilken som helst type rengjøring, slå maskinen av, trekk ut støpselet fra stikkkontakten og la maskinen avkjøle.



Emballasjen (plastposer, ekspandert polystyren) må oppbevares utenfor barns rekkevidde.



Dette apparatet produserer varmt vann, og når det er i funksjon kan det oppstå vanddamp.

Man må være forsiktig så man ikke kommer i kontakt med vannsprut eller varm damp.

Når apparatet er i gang, kan dryppplaten (A6) bli varm.

Samsvar med tiltenkt bruk

Dette apparatet er utformet for tilberedning av kaffe og oppvarming av annet drikke.

All annen bruk må anses som uegnet og derfor farlig. Produsenten er ikke ansvarlig for skader som oppstår som følge av uegnet bruk av apparatet.

Bruksanvisning

Les nøye disse instruksjonene før man bruker apparatet. Manglende overholdelse av disse instruksjonene vil kunne føre til feil og skader på apparatet.

Produsenten vil ikke være ansvarlig for skader som skjer på grunn av uegnet bruk av apparatet.



Ta godt vare på denne bruksanvisningen. Dersom apparatet gis videre til andre personer, må denne veiledningen overleveres sammen med apparatet.

INNLEDNING

Takk for at du valgte denne automatiske maskinen for tilberedelse av kaffe og cappuccino.

Vi håper du får mye moro med dette nye apparatet. Sett av et par minutter til å lese denne bruksanvisningen. Man unngår på denne måten å la farlige situasjoner oppstå eller skade maskinen.

Bokstaver i parentes

Bokstavene i parentes svarer til oversikten i beskrivelsen av apparatet (s. 2-3).

Problemer og reparasjoner

Dersom problemer oppstår må man først forsøke å løse disse ved å følge anvisningen som blir gitt i avsnittene "Meldinger som vises på displayet" på side 103 og "Problemløsning" på side 104. Dersom det skulle vise seg at dette ikke nytter, eller for eventuelt videre forklaringer, anbefales det å konsultere kundeservice ved å ringe gratisnummeret som blir oppgitt på det vedlagte arket "Kundeservice".

Dersom det landet du bor i ikke finnes på dette papiret, ring det nummeret som oppgis i garantierklæringen. For eventuelle reparasjoner må man kun henvende seg til De'Longhi Teknisk Assistanse. Adressene er skrevet i den vedlagte garantierklæringen.

BESKRIVELSE

Beskrivelse av apparatet









(side 3 - A)

- A1. Kaffebønnebeholder
- A2. Løkk til trakt for forhåndsmalt kaffe
- A3. Kaffebønnebeholder
- A4. Løkk til trakt for forhåndsmalt kaffe.
- A5. Tast  : for å slå på eller slå av maskinen (stand-by)
- A6. Dryppplate
- A7. Dyse for varmt vann og damp
- A8. Kaffeuttak (kan justeres i høyden)
- A9. Kondensatbeholder
- A10. Brett for kopper
- A11. Nivåindikator for beholder for dråpeoppsamling
- A12. Dråpebeholder
- A13. Beholder for kaffegrut
- A14. Generell bryter (ON/OFF)
- A15. Tilkobling av strømledning
- A16. Luke bryggeenhet
- A17. Bryggeenhet
- A18. Vannbeholder
- A19. Filterholder vannavherderA18.
- A20. Løkk vannbeholder
- A21. Bryter for regulering av malegrad

Beskrivelse av kontrollpanel

(side 2 - B)

Noen symboler på panelet har dobbel funksjon: dette angis i parentes i selve beskrivelsen.

- B1. Symboltil  forsyning av varmt vann (Når man har adgang til programmeringsmenyen, trykker for å bekrefte den valgte opsjonen)
- B2. Symbol  til å få adgang eller gå ut av programmeringsmenyen
- B3. Display
- B4. Symbol  : til å velge hvor lang skal kaffen være (Når man har adgang til programmeringsmenyen, trykk for å se opsjonene i menyen)
- B5. Symbol aromavalg  : trykk for å velge smaken på kaffen (Når man har adgang til programmeringsmenyen, trykk for å se opsjonene i menyen)
- B6. Symbol  : for tilberedelse av 2 kopper kaffe med innstillingene som vises på display
- B7. Symbol  : for tilberedelse av 1 kopp kaffe med innstillingene som vises på display
- B8. Symbol  MILK MENU: til å velge en av de tilgjengelige melkedrikkene (CAFFELATTE, LATTE MACCHIATO, FLAT WHITE, MILK)
- B9. Symbol  CAPPUCCINO: for å utføre en skylling.

B10. Symbol  : til å få en LONG kaffe

B11. Symbol  : til å få en DOPPIO+ kaffe

Beskrivelse av tilleggsutstyr

(side 2 - C)

- C1. Måleskje for malt kaffe
- C2. Rengjøringskost
- C3. Varmtvannsuttak
- C4. Søtende filter(*bare i noen modeller)
- C5. Reagensstrimmel "Total Hardness Test"
- C6. Avkalkingsmiddel
- C7. Strømledning

Beskrivelse av melkebeholderen

(side 2 - D)

- D1. Løkk melkebeholder
- D2. Bryter for regulering av skum og funksjonen CLEAN
- D3. Melkebeholder
- D4. Knapp for å trekke lokket ut
- D5. Slange for uttak av skummet melk (regulerbar)
- D6. Slange for oppsuging av melk

FORBEREDENDE OPERASJONER

Kontroll av apparatet

Etter at man har fjernet emballasjen må man sørge for at apparatet er helt, og at alle delene følger med. Unngå å bruke apparatet hvis det har tydelige skader. Ta kontakt med De'Longhi Tekniske Assistanse.

Installasjon av apparatet

 **Vær oppmerksom!**

Når man installerer apparatet må man overholde følgende sikkerhetsanvisninger:

- Apparatet skiller ut varme til omgivelsene. Plasser apparatet på arbeidsbordet ved å passe på at det blir minst 3 cm ledig plass mellom overflatene, sidene og baksiden på apparatet, og minst 15 cm ledig plass over kaffemaskinen.
- Eventuell gjennomtrenging av vann i apparatet kan føre til skader. Unngå å plassere apparatet i nærheten av vannkraner eller vasker.
- Apparatet kan skades dersom vannet i maskinen fryser. Man må ikke installere apparatet i lokaler der temperaturen kan synke til under frysepunktet.
- Plasser strømledningen på en slik måte at den ikke kan bli ødelagt av skarpe kanter eller ved kontakt med varme overflater (for eksempel elektriske kokeplater).

Tilkopling av apparatet



Vær oppmerksom!

Se til at spenningen i strømforsyningen tilsvarer verdien som er gjengitt på merkeskiltet nederst på apparatet.

Kople apparatet kun til en veggkontakt som er installert etter alle kunstens regler, som har en minimumsstyrke på 10 A, og er jordet effektivt.



Dersom kontakten og støpslet ikke skulle passe til hverandre, må støpslet byttes ut med et som er bedre egnet. Dette må gjøres av kvalifiserte fagfolk.

Første gangs oppstart av apparatet



NB:

- Maskinen ble kontrollert før den forlot fabrikk, med kaffe i, så det er helt normalt å finne rester av kaffe inne i kaffekvernen. Man garanterer at denne maskinen er helt ny.
- Det anbefales at man så raskt som mulig stiller inn vannets hardhet ved å følge prosedyren som er beskrevet i avsnittet "Programmering av vannets hardhet" (side 93).
- 1. Koble tilkoblingsledningen inn i stikkkontakten på baksiden av apparatet og koble apparatet til strømmettet (fig. 1), og forviss deg at den generelle bryteren er slått på (fig. 2).
- 2. Trekk vanntanken ut (fig. 3), åpne lokket (fig. 4), fyll med kaldt vann til MAX nivået; lukk lokket og sett tanken på plass i maskinen".

Velg ønsket srpåk ved å gå frem eller tilbake med piltastene  eller  (fig. 5) eller ved å la språkene veksles automatisk på skjermen (omtrent hvert 3. sekunder):

- 3. når norsk dukker opp, trykk på symbolet i noen sekunder  (fig. 6) til skjermen viser meldingen: "Norsk installert".

Gå så videre ved å følge anvisningene som vises på displayet til apparatet:

- 4. "SETT INN VANNUTFØRSEL": Kontroller at uttaket for varmtvann er satt inn i dysen og sett en beholder (fig. 7) med kapasitet på minst 100 ml under den.
- 5. Skjermen viser meldingen "VARMT VANN, trykk OK";
- 6. Trykk på symbolet  for å bekrefte (fig. 6): apparatet slipper ut varmt vann fra uttaket og deretter slår det seg av automatisk.

Nå vil kaffemaskinen være klar til vanlig bruk.



NB:

- Ved første gangs bruk er det nødvendig å tilberede 4-5 kopper kaffe og 4-5 kopper cappuccino før man begynner å oppnå et tilfredsstillende resultat.
- Ved tilberedelse av de første 5-6 cappuccinoene er det normalt at man hører lyd av vann som koker: lyden blir svakere etter en stund.

- For å oppnå en bedre kaffe og for at maskinen skal fungere enda bedre, anbefales det at man installerer et avherdingsfilter ved å følge indikasjonene i paragrafen "VANNAVHERDINGSFILTER" (s. 101). Dersom din kaffemaskinmodell ikke er utstyrt med filter, kan man få det ved å henvende seg til et De'Longhi autorisert Servicesenter.

SLÅ PÅ MASKINEN



Merk!

- Før man slår på apparatet må man sørge for at hovedbryteren er trykket inn (fig. 2).
- Hver gang man slår på apparatet vil det automatisk utføre en syklus med forhåndsoppvarming og skylking som ikke kan avbrytes. Apparatet er klart til bruk etter at denne syklusen er gjennomført.



Fare for brannskader!

Under skylking vil det fra åpningene i kaffeuttaket komme ut litt varmt vann som går til beholderen for dråpeoppsamling som er plassert under. Man må være forsiktig så man ikke kommer i kontakt med vannsprut.

- For å slå på apparatet, trykk på tasten  (fig. 8): på displayet vises meldingen "Oppvarming Vennligst vent". Når oppvarmingen er ferdig vil apparatet vise en ny melding: "Skylking"; på denne måten vil apparatet, i tillegg til å varme opp kokeenheten, også la det renne varmt vann gjennom de interne rørene slik at disse varmes opp. Apparatet har nådd riktig temperatur når det på displayet kommer frem en melding som indikerer kaffesmak og mengde kaffe.

SLÅ AV APPARATET

Hver gang man slår av apparatet vil en automatisk skylking gjennomføres dersom det har blitt tilberedt kaffe.



Fare for brannskader!

Under skylking vil det fra åpningene i kaffeuttaket komme ut litt varmt vann. Man må være forsiktig så man ikke kommer i kontakt med vannsprut.

- For å slå av apparatet, trykk på tasten  (fig. 8):
- Skjermen viser meldingen ul display compare la scritta "Maskinen slås av, Vennligst vent": om beregnet, utfører apparatet skyllet og deretter slås av (stand-by).



Merk!

Dersom apparatet ikke brukes for en lengre periode kan det kobles fra strømmettet:

- slå av apparatet ved å trykke på tasten  (fig. 8);



- trykk den generelle bryteren som finnes på en av sidene (fig. 2).



Vær oppmerksom!

Trykk aldri på hovedbryteren når apparatet er slått på.

MENYINNSTILLINGER





Man får adgang til programmeringsmenyen ved å trykke på symbolet  (B2): les opsjonene i menyen ved å trykke på  eller  (fig. 5).

Skylling

Denne funksjonen gjør det mulig å få varmt vann fra kaffedysen (A8) og fra varmtvannsdysen (C3), hvis utstyrt, slik at maskinens indre krets blir rensed og oppvarmet.

Plasser en beholder som rommer minst 100ml under varmtvannsdysen.

Pfor å aktivere denne funksjonen følg disse instruksjonene:

1. Trykk på symbolet  (B2) for å få adgang til menyen.
2. Trykk på  eller  (fig. 5) inntil teksten "Skylling" vises i displayet
3. Trykk på symbolet  (fig.6): display viser Bekreft?";



Vær oppmerksom! Fare for brannskader.

Ikke forlat maskinen uten tilsyn mens varmtvannsdysen er aktivert.

4. Trykk på symbolet  : etter noen sekunder skal varmt vann renne ut, først fra kaffedysen og etterpå fra varmtvannsdysen (hvis utstyrt), som renses og oppvarmer maskinens indre krets.



Merk!

- Man kan stoppe dysen når som helst ved å trykke på et som helst symbol.
- Hvis maskinen blir ikke brukt i mer en 3-4 dager, bør man utføre 2-3 skyll før å bruke den igjen.

Avkalking

For instruksjoner som gjelder avkalking henvises det til side 100.

Installere filter

For instruksjoner som gjelder installasjon av filter, referer til paragrafen "Avherdingsfilter" (s. 101).

Bytte av filter (hvis installert)

For instruksjoner som gjelder bytte av filter, referer til paragrafen "Bytte av filter" (side 102).

Innstilling av klokken

Dersom man ønsker å regulere klokken på displayet, gjør som følgende:

1. Trykk på symbolet  (B2) for å få adgang til menyen.
2. Trykk på  eller  (fig. 5) inntil teksten i displayet viser "Juster klokke";
3. Trykk på symbolet  (fig. 3): klokkeslettet blinker;
4. Trykk på  eller  for å velge klokkeslett;
5. Trykk på symbolet  for å bekrefte: klokkeslettet blinker;
6. Trykk på  eller  for å velge klokkeslett;
7. Trykk på symbolet  for å bekrefte:

Klokken er dermed innstilt: deretter trykk på symbolet  for å gå ut av menyen.

Autostart













Det er mulig å stille inn tidspunkt for automatisk start slik at apparatet er klart til bruk på et bestemt tidspunkt (for eksempel om morgenen) slik at man kan tilberede kaffe med en gang.



Merk!



For at denne funksjonen kan aktiveres, må klokken være riktig innstilt.

For å aktivere automatisk start, gjør som følgende:

1. Trykk på symbolet  (B2) for å få adgang til menyen.
2. Trykk på  eller  (fig. 5) inntil teksten "Auto-start" vises i displayet.
3. Trykk på symbolet  (fig. 3): på display vises teksten "Aktivere?";
4. Trykk på symbolet  for å bekrefte;
5. Trykk på  eller  for å velge klokkeslett;
6. Trykk på symbolet  for å bekrefte;
7. Trykk på  eller  for å endre minuttene;
8. Trykk på symbolet  for å bekrefte;
9. deretter trykk på symbolet  for å gå ut av menyen.

Når tiden er bekreftet, indikeres automatisk start på displayet av symbolet  ved siden av klokkeslettet.

Deaktivere funksjonen:





1. Velg teksten automatisk start i menyen;
 2. Trykk på symbolet  : på display vises teksten "Deaktivere?";
 3. Trykk på symbolet  for å bekrefte;
- På display vises ikke lenger symbolet .

Automatisk avslåing (standby)

Man kan stille inn tidspunkt for automatisk avslåing slik at maskinen slår seg av etter 15 eller 30 minutter, eller etter 1, 2 eller 3 timer bruk.

For å programmere automatisk slukking, gjør som følgende:







1. Trykk på symbolet  (B2) for å få adgang til menyen.
2. Trykk på  eller  (fig. 5) inntil teksten "Automatisk avslåing" vises i displayet.

- Trykk på symbolet  (fig. 6);
- Trykk  eller  til skjermen viser ønsket kjøretiden (15 eller 30 minutter, eller etter 1, 2 eller 3 timer);
- Trykk på symbolet  for å bekrefte;
- deretter trykk på symbolet  for å gå ut av menyen. Automatisk avslåing er dermed omprogrammert.

Energisparing

Med denne funksjonen kan man aktivere eller deaktivere modus for energisparing. Når funksjonen er aktivert garanteres et mindre strømforbruk, i samsvar med europeiske regelverk.

For å deaktivere (aktivere) modus for "energisparring" gjør som følgende:

- Trykk på symbolet  (B2) for å få adgang til menyen;
- Trykk  eller  (fig. 5) til skjermen viser meldingen "Energisparring";
- Trykk på symbolet  (fig. 6); på display vises teksten "Deaktivere?" (eller "Aktivere?"), hvis funksjonen er blitt deaktivert)
- Trykk på symbolet  for å deaktivere disattivare (eller aktivere) energisparemodus;
- deretter trykk på symbolet  for å gå ut av menyen.

Når funksjonen er aktivert, vil displayet vise teksten "Energisparring" etter en tid.











Merkl

- Fra modus energisparing til uttak av første kaffe eller drikke med melk, kan maskinen trenge noen sekunder fordi den må oppvarmes.
- For å tilberede hvilken som helst drikk, trykk på et hvilken som helst symbol for å gå ut av energisparing, og deretter trykk symbolet som betegner ønsket drikk.
- Hvis melkebeholderen er satt i, vil ikke funksjonen "Energisparring" aktiveres.

Innstilling av temperatur

Dersom man ønsker å forandre temperaturen til vannet som brukes til tilberedelse av kaffen, gjør som følgende:









- Trykk på symbolet  (B2) for å få adgang til menyen;
- Trykk på  eller  (fig. 5) inntil teksten "Still inn temp." vises i displayet.
- Trykk på symbolet  (fig. 6);
- Trykk på  eller  inntil ønsket temperatur vises på display (●=lav; ●●●●=maks);
- Trykk på symbolet  for å bekrefte;
- deretter trykk på symbolet  for å gå ut av menyen.

Programmering av vannets hardhet

For instruksjoner som gjelder programmering av vannets hardhet, se side 101.







Innstilling av språk

Dersom man ønsker å forandre språket på display, gjør som følgende:

- Trykk på symbolet  (B2) for å få adgang til menyen.
- Trykk på  eller  (fig. 5) inntil teksten "Velg språk" vises i displayet.
- Trykk på symbolet  (fig. 6);
- Trykk på  eller  inntil ønsket temperatur vises på display;
- Trykk på symbolet  for å bekrefte;
- På displayet vises teksten som bekrefter installert språk;
- deretter trykk på symbolet  for å gå ut av menyen.

Akustisk signal





Denne funksjonen aktiverer eller deaktiverer lydvarselen maskinen lager hver gang symbolene/tastene trykkes og hver gang tilbehørene settes inn/tas ut. For deaktivering eller ny aktivering av lydsignal, gjør som følgende:

- Trykk på symbolet  (B2) for å få adgang til menyen.
- Trykk  eller  (fig. 5) til skjermen viser meldingen "Lydvarsel";
- Trykk på symbolet  (fig. 6); display viser "Deaktiver?" (eller "Aktivere?"), hvis deaktivert)
- Trykk på symbolet  for å aktivere eller deaktivere lydvarselen;
- deretter trykk på symbolet  for å gå ut av menyen.

Fabrikkinnstillinger (reset)



Med denne funksjonen tilbakestiller man alle menyinnstillingene og alle programmeringene går tilbake til fabrikkinnstilling (bortsett fra språket som forblir det samme).





Gjør som følger for å gå tilbake til fabrikkinnstillinger:

- Trykk på symbolet  (B2) for å få adgang til menyen;
- Trykk på  eller  (fig. 5) inntil teksten "Fabrikkinnstillinger" vises i displayet.
- Trykk på symbolet  (fig. 6);
- På display vises teksten "Godkjenn?";
- Trykk på symbolet  for å bekrefte;

Statistikkfunksjon

Med denne funksjonen vises maskinens statistikk. For å få dem frem, gjør følgende:

- Trykk på symbolet  (B2) for å få adgang til menyen.
- Trykk på  eller  (fig. 5) inntil teksten "Statistikk" vises i displayet.

- Trykk på symbolet  (fig. 6);
- Ved å trykke  eller , er det mulig å sjekke:
 - hvor mange kaffe som er laget;
 - hvor mange tilberedelser inneholdende melk som er tatt sammenlagt
 - hvor mange liter vann som er tatt ut til sammen
 - hvor mange avkalkinger som er utført;
 - hvor mange ganger man har byttet avherdingsfilter.
- Trykk deretter 2 ganger på symbolet  for å gå ut av menyen.

TILBEREDELSE AV KAFFE

Valg av kaffesmak

Maskinen er forhåndsinnstilt for å produsere kaffe med normal smak.

Det er mulig å velge mellom disse ulike smaker:

Ekstra mild aroma

Mild smak

Normal aroma

Kraftig aroma

Ekstra kraftig smak

For å skifte smak, trykk flere ganger på symbolet  (fig. 9) til skjermen viser ønsket smak.



Valg av kaffemengde i koppen

Maskinen er forhåndsinnstilt til å tilberede normal kaffe. For å velge kaffemengde, vri på valgbryteren  (fig. 10) inntil meldingen for ønsket kaffemengde vises på display:

Valgt Kaffe	Mengde i kopp (ml)
MIN KAFFE	Programmerbar: fra ≈20 TIL ≈180
LITEN	≈40
NORMAL	≈60
STOR	≈90
EKSTRA STOR	≈120

Egendefinert kaffemengde for min kaffe

Maskinen er forhåndsinnstilt til å lage cirka 30 ml til "MIN KAFFE". Dersom man ønsker å forandre på dette, gjør som følgende:

- Plasser en kopp under uttakstutene på kaffeuttaket (fig. 13).
- Trykk på symbolet  (fig.10) til skjermen viser meldingen "MIN KAFFE".
- Hold symbolet trukket  til skjermen viser meldingen "1 MIN KAFFE Programmer mengde" og maskinen begynner å levere kaffen; deretter slipp trykket fra symbolet;

- Så snart kaffen har fylt koppen til ønsket nivå, trykk tasten igjen .

På dette tidspunkt vil mengden være programmert i følge de nye innstillingene.

Justering av kaffekvernen

Kaffekvernen trenger ikke reguleres, fordi den allerede er blitt forhåndsinnstilt på fabrikkens slik at man får riktig kaffeuttak. Dersom det likevel skulle vise seg etter de første kaffekoppene, at uttaket av kaffe er for rask eller for langsom (dråpevis), er det nødvendig å korrigere malegraden med reguleringsbryteren (fig.11).

Merk!

Reguleringsbryteren må kun vris på mens kaffekvernen er i funksjon.



Dersom kaffen kommer ut svært sakte eller ikke i det hele tatt, vri i klokkeretning et hakk mot nummer 7.

For å oppnå et langsommere kaffeuttak og forbedre utseendet på kaffekrem, vri et hakk mot klokkeretning, mot nummer 1 (ikke mer enn et hakk om gangen

ellers kan kaffen komme ut dråpevis).

Effekten av denne korreksjonen har man kun etter uttak av minst 2 kaffe. Dersom uttaket fremdeles er for rask eller for sakte, må man repetere korreksjonsprosedyren beskrevet tidligere.

Anbefalinger for en varmere kaffe



For å oppnå en varmere kaffe anbefales det:

- foreta skylling, velg funksjonen "Skyling" i programmeringsmenyen (s. 92).
- varm koppene med varmt vann (bruk funksjonen varmt vann);
- øk kaffetemperaturen i programmeringsmenyen (s. 93).

Tilberedelse av kaffe ved bruk av kaffebønner

Vær oppmerksom!

Ikke bruk kaffebønner med sukker eller glasur da disse kan klebe seg fast til kaffemaleren og hindre bruken eller skade apparatet.

- Hell kaffebønnene i beholderen (fig. 12).
- Plasser under tutene på kaffeuttaket:
 - 1 kopp dersom man ønsker 1 kaffe (fig. 13)
 - 2 kopper dersom man ønsker 2 stk. kaffe (fig.14).
- Senk uttaket slik at det kommer så nære koppen som mulig: På denne måten får man det beste kremlaget på toppen av kaffen (fig.15).
- Trykk på symbolet til ønsket leveringsnivå (1 kopp  eller 2 kopper ).

5. Tilberedelsen starter og på display vises en fremdriftslinje som fullføres etterhvert som tilberedelsen fullføres.

NB:

- Men maskinen lager kaffe, kan man stoppe leveringen når som helst ved å trykke på hvilket som helst symbol.
- Når kaffen er levert, hvis man ønsker å øke kaffenivåen i koppen, er det nok å holde trykket på et av symbolene for kaffelevering (i løpet av 3 sekunder) (B6 o B7).

Når man er ferdig med tilberedelsen, vil apparatet være klart til ny bruk.

Vær oppmerksom!

- Under bruk kommer det frem noen meldinger på display (fyll beholderen, tøm gruttbeholder osv.) betydningen av disse forklares i paragrafen "Meldinger som vises på display" (side 103).
- For å oppnå en varmere kaffe, se paragraf: "Råd for varmere kaffe" (side 94).
- Dersom kaffen kommer ut dråpevis, for fort med lite kremslag eller den er for kald, les rådene i kapittelet "Problemløsning" (side 104).



Tilberedelse av kaffe ved bruk av forhåndsmalt kaffe

Vær oppmerksom!

- Tøm aldri kaffebønner i trakten for forhåndsmalt kaffe fordi maskinen kan skades.
- Man må aldri fylle på forhåndsmalt kaffe når maskinen er slått av. Dette for å unngå at den blir spredt inne i maskinen, slik at den skitnes til. Dersom dette skjer kan maskinen skades.
- Ha aldri i mer enn 1 strøken måleskje, ellers kan maskinen blir skitten innvendig, eller trakten kan tilstoppes.

Merk!

Når man bruker forhåndsmalt kaffe, kan man kun tilberede en kopp kaffe av gangen.

1. Trykk flere ganger på symbolet  (fig. 9) til skjermen viser meldingen "Forhåndsmalt".
2. Åpne lokket på trakten for formalt kaffe (A2).
3. Forsikre seg om at trakten ikke er tilstoppet og før inn i trakten en strøken måleskje ferdigmalt kaffe (fig. 16).
4. Plasser en kopp under uttakstutene på kaffeuttaket (fig. 13)
5. Trykk på 1 kopps levering symbolet  (B7).
6. Tilberedningen starter og skjermen viser den valgte lettethet og en indikator som beveger seg fremover i løpet av tilberedningen.

Merk!



Dersom man har aktivert modus "Energisparing", kan det gå noen sekunder før kaffeuttaket starter..

Tilberdning av DOBBEL+ kaffe ved bruk av kaffebønner

Sfølg instruksene i avsnittet "Tilberedning av LONG kaffe med kaffebønner" for å forberede maskinen og trykk på symbolet  (B11).

Personlig valg av mengden på DOBBEL+ kaffe

Maskinen er forberet av produsenten for å levere omtrent 120ml DOBBEL+ kaffe. Ønsker man å endre dette valget, gjør som følger:

1. Plasser en kopp eller en passe stort glass under kaffedyesen (fig. 13);
2. Trykk og hold på symbolet  (B11) til skjermen viser meldingen "Programmer mengden";
3. Slipp trykket fra symbolet : maskinen begynner å levere kaffen;
4. Så snart kaffenivåen i koppen er som ønsket, trykk igjen på symbolet .

På dette tidspunkt vil mengden være programmert i følge de nye innstillingene.

Merk!



Den minimale mengden som kan programmeres er omtrent 80 ml.

Den maksimale mengden som kan programmeres er omtrent 160 ml.

Tilberedning av LONG kaffe med kaffebønner



Sfølg instruksene i avsnittet "Tilberedelse av kaffe ved bruk av kaffebønner" for å forberede maskinen og trykk på symbolet  (B10).

Tilberedning av LONG kaffe med formalt kaffe

1. Følg instruksene som beskrevet på punktene 1-2-3-4 i avsnittet "Tilberedelse av kaffe ved bruk av forhåndsmalt kaffe", og deretter trykk på symbolet  (B10).
2. Maskinen begynner kaffelevering og skjermen viser en indikator; etter halvparten av tilberedningen, viser skjermen meldingen *macchina inizia ad erogare caffè e compare una barra di progressione; a metà della preparazione, compare il messaggio "INNFØR FORMALT KAFFE, Trykk OK"*.
3. Innfør en målekopp formalt kaffe og trykk  (fig. 6).
4. Tilberedningen fortsetter og apparatet viser indikatoren som beveger seg framover i løpet av tilberedningen.

Personlig valg av mengden på LONG kaffe

Maskinen er forberet av produsenten for å levere omtrent 200ml LONG kaffe. Ønsker man å endre dette valget, gjør som følger:

1. Plasser en kopp eller et glass av passende størrelse under uttakstutene på kaffeuttaket (fig. 13).
2. Trykk og hold på symbolet  (B10) til skjermen viser meldingen "Programmer mengden";
3. Slipp trykket fra symbolet : maskinen begynner å levere kaffen;
4. Så snart kaffenivåen i koppen er som ønsket, trykk igjen på symbolet .

På dette tidspunkt vil mengden være programmert i følge de nye innstillingene.



Merk!

I tilfelle programmeringen er utført ved å bruke formalt kaffe, skal en annen målekopp kaffe tilsettes.

TILBEREDELSE AV DRIKKER MED MELK



Merk!

- For å unngå melk med lite skum eller at skummet består av store bobler, gjør alltid rent lokket og varmtvannsutttaket slik som beskrevet i paragraf "Rengjøring av melkebeholder" på side 97 og 99.

Fyll og hekt på melkebeholderene

1. Ta av lokket (fig. 17);
2. Fyll beholderen med en tilstrekkelig mengde melk, uten å gå over nivået MAKS som er merket av på beholderen (fig. 18). Husk at hvert merke på beholderens side tilsvarer cirka 100 ml melk.



Merk!

- Bruk skummet eller lett melk som holder kjøleskaptemperatur (cirka 5 °C) for å oppnå tykkere skum.
 - Dersom modus for "Energisparing" er aktivert, kan det gå noen sekunder før uttaket av drikken starter.
3. Sørg for at slangen for melkeoppbygging er godt innsatt i sporet i bunnen av lokket til melkebeholderen (fig. 19).
 4. Sett lokket tilbake på melkebeholderen.
 5. Ta varmtvannsdysen ut (C3), (fig. 20).
 6. Fest melkebeholderen til dysen ved å trykke den helt inn (fig. 21): maskinen sender ut et lydsignal (hvis lydsignalet er aktivt).
 7. Plasser en passe stor kopp under kaffedysen og under melkeskumsdysen (fig. 22); juster lengden på melkedysen for å få den tettere til koppen ved å enkelt sagt trekke den ned.
 8. Følg indikasjonene til de forskjellige funksjonene.

Justere skummengde

Vri håndtaket for regulering av skummet (D2) for å velge mengden på melkeskum som skal leveres under tilberedningen av melkedrikkene.

Bryterens posisjon	Beskrivelse	Anbefalt for...
	Ikke skum	KAFFE LATTE/ MILK (varm melk)
	Lite skum	LATTE MACCHIATO/ FLAT WHITE
	Max. skum	CAPPUCCINO / MILK (melkeskum)

Tilberedelse av cappuccino





På kontrollpanelet finnes det symbolet (B9) for automatisk tilberedning av CAPPUCCINO. For å tilberede denne drikken er derfor nok å:

1. Fyll på og fest melkebeholderen som vist tidligere.
2. Vri håndtaket for regulering av skummet, som finnes på lokket på melkebeholderen, til posisjonen som tilsvarer ønsket skummengden (se forrige tabell).
3. Trykk på symbolet  CAPPUCCINO (B9): På displayet vises valgt drikk sammen med en fremdriftslinje som fullføres etter hvert som tilberedelsen går fremover.
4. Etter noen sekunder kommer melken ut av slangen for uttak av melk og fyller koppen under. Når maskinen er ferdig med å skille ut melken går den automatisk over til å tilberede kaffen.

Tilberedelse av drikkene i "MILK MENU"

I tillegg til drikkene beskrevet ovenfor, kan maskinen automatisk tilberede CAFFELATTE, LATTE MACCHIATO, FLAT WHITE, MILK.

For å tilberede en av disse drikkene:

1. Fyll på og fest melkebeholderen som vist tidligere.
2. Vri reguleringsbryteren for skum som finnes på lokket til melkebeholderen, til ønsket mengde skum.
3. Trykk på symbolet  MILK MENU (B8).
4. Trykk på  eller  (fig. 5) til skjermen viser meldingen som indikerer ønsket drikk (CAFFELATTE, LATTE MACCHIATO, FLAT WHITE, MILK).
5. Trykk på symbolet  (fig. 6) for å starte leveringen.
6. Etter noen sekunder kommer melken ut av slangen for uttak av melk og fyller koppen under. Når maskinen er ferdig med å skille ut melken går den automatisk over til å tilberede kaffen for de drikker som krever dette.



NB: indikasjoner for alle melkedrikker

- Hvis man ønsker å avbryte tilberedningen i løpet av leveringen, trykker man bare på et som helst symbol.
- Når leveringen er ferdig, hvis man ønsker å øke melke- eller kaffenivået i koppen, må man bare holde trykket på et av symbolene som betegner melke- eller kaffedrikken (i løpet av 3 sekunder).
- Ikke la melkebeholderen være for lenge i romtemperatur: jo høyere temperatur på melken (5°C er ideelt), jo dårligere blir kvaliteten på skummet.

Rengjøring av melkeskummer etter hver bruk



Vær oppmerksom! Fare for brannskader

Under rengjøring av melkebeholderens indre rør kommer det ut litt varmt vann og damp fra slangen for uttak av skummet melk. Man må være forsiktig så man ikke kommer i kontakt med vannsprut.

Etter hver bruk av melkefunksjonene kommer den blinkende teksten "VELGER PÅ CLEAN" frem på display. Utfør rengjøringen for å fjerne melkerester ved å gjøre følgende:

1. La beholderen bli stende i maskinen (det er ikke nødvendig å tømme beholderen);
2. Plasser en kopp eller en annen beholder under melkeskumsdysen (fig. 22).
3. Vri bryteren for skumregulering til "CLEAN" (fig. 23): på displayet vises en fremdriftslinje som avanserer fremover, sammen med teksten "Rengjøring pågår". Rengjøringen avbrytes automatisk.
4. Sett reguleringsbryteren på et av valgene for skum.
5. Fjern melkebeholderen og rengjør alltid dampdysen med en svamp (fig. 24).



Merk!

- Dersom man skal tilberede flere kopper drikke med melk, utfør rengjøring av melkebeholderen etter tilberedelse av siste kopp.
- Beholderen med melk kan oppbevares i kjøleskap.
- I noen tilfeller må man vente til maskinen er oppvarmet før rengjøring.

Programmer mengden på kaffe og melk i koppen for symbolet CAPPUCCINO

Maskinen er forhåndsinnstilt til å produsere standard mengde drikke. Dersom man ønsker å endre disse mengdene, gå fram på følgende måte:

1. Plasser en kopp under kaffe- eller melkedysen (fig. 22).
2. Hold trykket på symbolet CAPPUCCINO (B9) inntil det i displayet kommer frem teksten "MELKEPROGRAM".
3. Slipp trykket fra symbolet. Maskinen begynner å ta ut melk.

4. Når ønsket melkemengde er levert i koppen, trykk på symbolet igjen.
5. Maskinen slutter å ta ut melk, etter noen sekunder vil den begynne å produsere kaffe hvis drikken inneholder det: på display vises navnet på drikken og "KAFFEPROGRAM".
6. Når ønsket kaffemengde er levert i koppen, trykk på symbolet igjen. Uttaket av kaffe stopper.

På dette punktet er maskinen omprogrammert til å produsere de nye mengdene melk og kaffe.

Programmer kaffe- og melkemengdene i koppen for drikkene i symbolet MILK MENU

Maskinen er forhåndsinnstilt til å produsere standard mengde drikke. Dersom man ønsker å endre disse mengdene, gå fram på følgende måte:

1. Trykk på symbolet MILK MENU (B8).
2. Trykk på eller (fig. 5) til skjermen viser meldingen som indikerer ønsket drikk (CAFFELATTE, LATTE MACCHIATO, FLAT WHITE, MILK).
3. Hold trykket på symbolet (fig. 6) til skjermen viser navnet på drikken og meldingen "PROGRAMMER MELK".
4. Slipp trykket fra symbolet. Maskinen begynner å ta ut melk.
5. Når ønsket kaffemengde er levert i koppen, trykk på symbolet .
6. Maskinen slutter å ta ut melk, etter noen sekunder vil den begynne å produsere kaffe hvis drikken inneholder det: på display vises navnet på drikken og "KAFFEPROGRAM".
7. Når ønsket kaffemengde er levert i koppen, trykk på symbolet igjen . Uttaket av kaffe stopper.

På dette punktet er maskinen omprogrammert til å produsere de nye mengdene melk og kaffe.

LEVERING AV VARMT VANN



Vær oppmerksom! Fare for brannskader.

Ikke forlat maskinen uten tilsyn mens varmtvannsdysen er aktivert.



Merk!



Dersom man har aktivert modus "Energisparing", kan det gå noen sekunder før uttaket av varmtvann starter.

1. Kontroller at uttaket for varmt vann er riktig festet (fig. 7).
2. Plasser en beholder under uttaket (så nært som mulig for å unngå sprut).
3. Trykk på symbolet (B1). På displayet vises teksten "VARMT VANN" samt en fremdriftslinje som fylles opp etter hvert som tilberedelsen fullføres.

- Maskinen slipper ut cirka 250 ml varmt vann og stanser automatisk uttaket. for å abryte levering av varmt vann manuelt, trykk på symbolet igjen .

Endring av mengde vann ved automatisk uttak

Maskinen er forhåndsinnstilt til å produsere cirka 250 ml varmt vann. Dersom man ønsker å endre mengden, gå fram på følgende måte:

- Plasser en beholder under dysen (fig. 7).
- Hold trykket på symbolet  (B1) til skjermen viser meldingen "VARMT VANN Programmer mengden"; slipp deretter trykket fra symbolet .
- Når ønsket vannmengde er levert i koppen, trykk på symbolet igjen .

Nå er maskinen omprogrammert til å produsere den nye mengden.

RENGJØRING

Rengjøring av maskinen

Følgende deler på maskinen må rengjøres periodisk:

- grutbeholder (A13),
- dråpebeholder (A12),
- vanntank (A18),
- tuter på kaffedysen (A8),
- trakt for innføring av formalt kaffe (A2),
- bryggeenhet (A17), som finnes bak servicedøren (A16),
- kontrollpanel (B)
- melkebeholder (D)



Vær oppmerksom!

- Til rengjøring av maskinen må man ikke bruke løsemidler, skuremidler eller sprit. Med de automatiske maskinene fra De'Longhi trenger man ikke bruke kjemiske tilsetninger for rengjøring av maskinen.
- Ingen av delene kan vaskes i oppvaskmaskin, bortsett fra melkebeholderen (D).
- Ikke bruk metallgjenstander til å skrape løs avleiringer eller kafferester, da dette kan lage riper i overflaten til deler av metall eller plast.

Rengjøring av beholderen for kaffegrut

Når teksten "TØM GRUTTBEOHOLDER" vises på displayet, må man tømme og rengjøre denne. Inntil man rengjør beholderen kan ikke maskinen lage kaffe. Apparatet signaliserer de ganger man må tømme beholderen, også hvis den ikke er full. Meldingen vil komme opp for hver 72. time (hvis disse 72 timene skal gjelde må aldri maskinen slås av ved hjelp av hovedbryteren, noe som vil nullstille tellingen).



Vær oppmerksom! Fare for brannskader

Dersom man lager flere cappuccino etter hverandre, blir koppehyllen i metall varm. Vent til den blir kald før du tar på den og ta i den kun på fremsiden.

For utføring av rengjøring (med maskinen slått på):

- Trekk ut dryppeskålen (fig. 25), tøm den og gjør den ren.
- Tøm og rengjør grutbbeholderen grundig (A13) ved å passe på at alle restene på bunnen blir fjernet: penselen i utstyret (C2) har en spesielt spatel til denne operasjonen.
- Sjekk kondensatbeholderen (A9) og tøm den hvis den er full (fig. 26);



Vær oppmerksom!

Når man tar ut beholder for dråpeoppsamling, er det obligatorisk og samtidig tømme grutbbeholderen, selv om denne ikke er full. Dersom denne operasjonen ikke utføres, kan det hende at beholderen fylles de neste gangene man lager kaffe, noe som fører til at maskinen tilstoppes.

Rengjøring av dryppeskål og beholder for kondensoppsamling



Vær oppmerksom!

Dråpebeholderen (A12) er utstyrt med en flytende måler (i rød farge) (A11) som indikerer vannivået i beholderen (fig. 27); For denne indikatoren begynner å komme ut fra brettet som man setter koppene på, må man tømme denne beholderen og vaske den. Hvis ikke kan det føre til at vannet renner over kanten og skader maskinen, benken den står på eller området rundt.

For å fjerne dryppeskålen:

1. Trekk ut dryppeskålen og grutbbeholderen (fig. 25)
2. Tøm dråpebeholderen (A12) og grutbbeholderen (A13) og vask dem;
3. Sjekk kondensatbeholderen (A9) og tøm den hvis den er full.
4. Sett inn dryppeskålen og grutbbeholderen.

Rengjøring av den indre del av maskinen



Fare for elektrisk støt!

For å rengjøre de indre delene, må maskinen være slått av (se "Apparatets avslag", side 91) og koblet fra strømmettet. Man må aldri legge maskinen ned i vann.

1. Sjekk regelmessig (omtrent en gang i måned) at insiden av maskinen (som er tilgjengelig etter å ha tatt dråpebeholderen ut (A12)) ikke er skitten. Om nødvendig fjern kaffebunnfallene med penselen i utstyret (C2) og med en svamp.
2. Sug opp alle restene med en støvsuger (fig. 28).

Rengjøring av vannbeholderen

1. Rengjør vanntanken (A18) regelmessig (omtrent en gang i måned) og hver gang det søtende filteret skiftes ut (C4) (hvis utstyrt) med en våt klut og noen dråper av delikat oppvaskemiddel.
2. Fjern filteret (hvis det finnes) og skyll det under rennende vann.
3. Sett filteret tilbake på plass (hvis det finnes), fyll tanken med frisk vann og sett tanken tilbake på plass.
4. (Bare modeller med søtende filter) La renne omtrent 100ml varmt vann for å reaktivere filteret.

Rengjøring av kaffeuttakstutene

1. Rengjør tutene regelmessig ved hjelp av en svamp eller en klut (fig. 29).
2. Kontroller at åpningene i kaffeuttaket ikke er tilstoppet. Om nødvendig, fjern kafferester med en tannpirker (fig. 29).

Rengjøring av trakten for innlegging av malt kaffe

Kontroller med jevne mellomrom (cirka en gang i måneden) at trakten for innføring av forhåndsmalt kaffe (A4) ikke er tilstoppet. Om nødvendig, fjern kafferester med den medfølgende kosten (C2).

Rengjøring av bryggeenheten

Bryggeenheten (A17) må rengjøres minst en gang i måned



Vær oppmerksom!

Bryggeenheten kan ikke tas ut når maskinen er på.

1. Forsikre seg om at maskinen har slått seg av på rett måte (se "Slå av maskinen", side 91).
2. Åpne luken til bryggeenheten (fig. 30) som er plassert på høyre side.
3. Trykk de to røde tastene for avheking innover og trekk samtidig bryggeenheten utover (fig. 31).
4. Legg bryggeenheten i bløtt i cirka 5 minutter, skyll den deretter med vann.



Vær oppmerksom!

SKYLL KUN MED VANN

Ikke bruk vaskemiddel – Ikke bruk i oppvaskmaskin

Rengjør bryggeenheten uten å bruke vaskemidler fordi den kan skades.

5. Ved å bruke penselen (C2), rens eventuelle kaffebunnfall på støtteplaten, som kan sees fra døren.
6. Etter rengjøring, sett bryggeenheten på plass igjen ved å føre den inn på støtten (fig. 32); trykk deretter der det står PUSH helt til du hører et klikk.



Merk!

Dersom bryggeenheten skulle være vanskelig å sette inn, vil det være nødvendig (før innsetting) å dimensjonere den ved å trykke på de to spakene som vist på figur. 33.

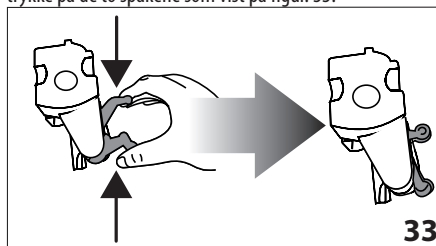

7. Når den er satt på plass, må man forsikre seg om at de to røde tastene har klikket på plass mot utsiden av apparatet (fig. 34).
8. Lukk døren for bryggeenheten (A16).

Rengjøring av melkebeholderen

For at melkerøret velfungerer, rengjør melkebeholderen som følger, hver to dager:

1. Ta lokket av (fig. 17).
2. Trekk ut uttaksslangen og oppsugingsslangen (fig. 35)
3. Vri håndtaket for regulering av skummet mot urviserens retning til "INSERT"-posisjon (fig. 35) og ta det ut.

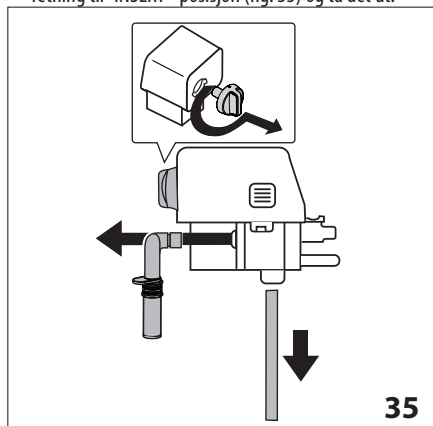

4. Gjør nøye rent alle komponentene med varmt vann og nøytralt vaskemiddel. Alle delene kan vaskes i oppvaskmaskin, men de må plasseres i øverste kurv. Vær spesielt oppmerksom på at det ikke er melkerester i hakket og i røret under bryteren (se figur 36): rengjør eventuelt med en tannstikke.

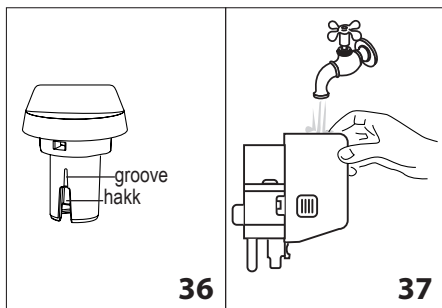

- 36.
- 37.
5. Skyll innsiden av bryteren for regulering av skum med rennende vann (se figur 37).
6. Sjekk at oppsugingsslangen og uttaksslangen ikke er tilstoppet av melkerester.
7. Sett bryteren tilbake på plass ved å føre den inn i samsvar med teksten "INSERT", uttaksslangen og oppsugingsslangen for melk.
8. Sett lokket tilbake på melkebeholderen.

Rengjøring av dysen for varmt vann/damp

Rengjør alltid dysen med en svamp etter tilberedelse av melk og fjern melkerester som har festet seg på pakningene (fig. 24)

AVKALKING

Man må avkalke maskinen når meldingen "MÅ AVKALKES" (blinkende) vises på displayet.

! *Vær oppmerksom!*

- Avkalkingsmiddelet inneholder syrer som kan irritere hud og øyne. Det er viktig at man overholder alle sikkerhetsregler som blir gitt av produsenten, og som finnes på pakningen til avkalkingsmidlet, og anvisningene når det gjelder hvordan man må oppføre seg dersom det skulle komme i kontakt med hud eller øyne.
- Det anbefales å bruke avkalkingsmidler utelukkende produsert av De'Longhi. Anvendelsen av feile avkalkingsmidler, samt en uregelmessig utført avkalking, kan føre til skader som ikke dekkes av produsentens garanti.

1. Slå på maskinen.
2. Gå inn i menyen ved å trykke på symbolet (B2).
3. Trykk eller (fig. 5) til skjermen viser meldingen "Avkalkning".
4. Velg ved å trykke på symbolet (fig. 6). display viser "Bekreft?" Trykk på symbolet for å bekrefte;
5. Displayet vises "TØM DRYPPESKÅL" og "FJERN FILTERET" (hvis filteret finnes) og "Sett i avkalker, Trykk OK".

6. Tøm vanntanken helt (A18) og fjern det søtend filterete (C4) (hvis det finnes); deretter tøm dråpebeholderen (fig. 25) og grubeholderen (A13) og sett dem tilbake på plass.

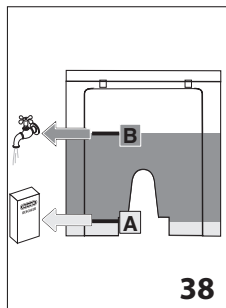

dysen (fig. 7).

! *Vær oppmerksom! Fare for brannskader*

Fra vannuttaket kommer det ut varmt vann som inneholder syre. Man må være forsiktig så man ikke kommer i kontakt med vannsprut.

9. Trykk på symbolet for å bekrefte at utløsningen er innført. Avkalkingsprogrammet utfører automatisk en serie intervallskyllinger for å fjerne restene av kalk som befinner seg inni kaffemaskinen.

På display vises meldingen "Avkalking pågå". Avkalkingsprogrammet startes og avkalkingsvæskens kommer ut av vannuttaket.

Etter omtrent 30 minutter viser skjermen meldingen "SKYLL", vekslet med "FYLL TANKEN".

10. Maskinen er nå klar for en skylleprosess med nytt vann. Eta vanntanken ut, tøm den, skyll i rennende vann, fyll til MAX-nivået med frisk vann og sett vanntanken i maskinen: skjermen viser meldingen "SKYLL, Trykk OK".
11. Tøm beholderen som ble brukt til å samle opp avkalkingsmiddelet og sett det på nytt under dysen for varmtvannet.
12. Trykk på symbolet for å starte skyllet. Det varme vannet vil komme ut av uttaket og på displayet vises meldingen "Skylling. . . Vennligst vent".
13. Når vanntanken er helt tøm, viser skjermen vekslevis meldingene "SKYLL", "SETT FILTERET TILBAKE"(hvis tatt ut), "FYLL TANKEN".
14. Ta vanntanken ut, sett filteret tilbake på plass (hvis tatt ut), fyll tanken til MAX-nivået med frisk vann og sett den i maskinen: skjermen viser meldingen "SKYLL, Trykk OK".
15. Tøm beholderen med vann fra skyllet og sett den igjen under varmtvannsdysen.
16. Trykk på symbolet for å fortsette med skyllet: skjermen viser meldingen "SKYLL Vennligst vent", vannet renner ut av varmtvannsdysen og skyllefasen slutter med levering av vann fra kaffedysen (A8).



Vær oppmerksom! Fare for brannskader.

Ikke forlat maskinen uten tilsyn mens varmtvannsdysen er aktivert.

- Når vannbeholderen er helt tom, vil displayet vise meldingen "Skylling ferdig, Trykk OK".
- Trykk på symbolet :
- Skjermen viser meldingen "FYLL TANKEN", og når den fylles og settes tilbake på plass, viser skjermen meldingen "Oppvarming vennligst vent" og i slutten av dette skal maskinen være klar til bruk.



Merk!

Hvis avkalkningscyklus ikke avslutter korrekt (for eks. strømtilføring mangler), anbefales det å gjenta sykluset.

PROGRAMMERING AV VANNETS HARDHET

Meldingen MÅ AVKALKES vil bli vist etter et forhåndsbestemt bruksintervall, og dette er avhengig av vannets hardhetsgrad. Maskinen er forhåndsinnstilt fra fabrikk til hardhetsnivå 4. Det er mulig å stille inn maskinen etter hvor hardt det vannet man bruker faktisk er, og på denne måten endrer man frekvensen for hvor ofte denne meldingen vises.

Måling av vannets hardhet

- Ta den vedlagte reagensstrimmelen "TOTAL HARDNESS TEST" ut av pakningen sammen med instruksjonene på engelsk.
- Senk strimmelen helt ned i et glass vann i cirka et sekund.
- Trekk strimmelen ut av vannet og rist den lett. Etter cirka et minutt vil det komme fra 1,2,3 eller 4 røde firkanter på den, avhengig av hvor hardt vannet er. Hver firkant tilsvarer et nivå.

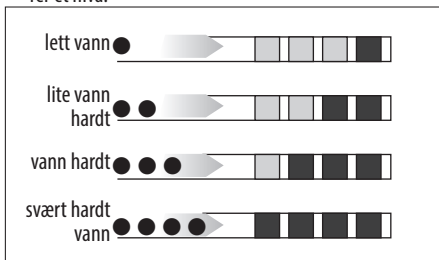

Innstilling av vannets hardhet

- Trykk på symbolet (B2) for å få adgang til menyen.
- Trykk eller (fig. 5) til man kan velge "Vannhardhet".
- Bekreft valget ved å trykke på symbolet (fig. 6).

- Trykk eller for å stille inn nivået som gjengis på reaksjonsstrimmelen (se fig. i forrige paragraf).
- Trykk på symbolet for å bekrefte valget.
- Trykk på symbolet for å gå ut av menyen.

Nå er maskinen omprogrammert til den nye innstilling av vannets hardhetsgrad.

SØTENDE FILTER (*BARE I NOEN MODELLER)

Noen modeller er utstyrt med et søtende filter (C4): anbefaler vi at du kjøper dette hos et autorisert De'Longhi Servicesenter. For riktig bruk av filteret, følg instruksjonene som følger under.

Installasjon av filteret

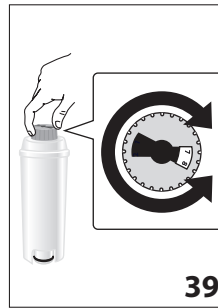

- Ta filteret (C4) ut av forpakningen.
- Vri tidsindikator (se fig. 39) slik at de neste 2 måneders bruk vises.



Merk

Filteret virker i to måneder ved normal bruk. Dersom maskinen står ubrukt med filteret installert varer det maksimalt i 3 uker.

- For å aktivere filteret, la det renne vann fra kranen ned i filterets åpning (slik som angitt i figuren) inntil vannet kommer ut fra sideåpningene i over et minutt (fig. 40).

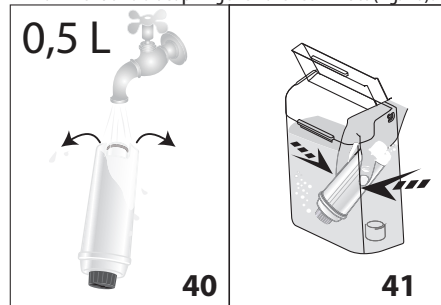

- Ta beholderen ut av maskinen og fyll den med vann.
- Sett filteret i vanntanken og hold den i vannet i 10 sekunder, ved å bøye og trykke på det for å la luftboblene ut (fig. 41).
- Sett filteret på sin plass (fig. 42) og trykk det helt til veis ende.
- Lukk tanken med lokk (fig. 43), og sett tanken igjen inn i maskinen.

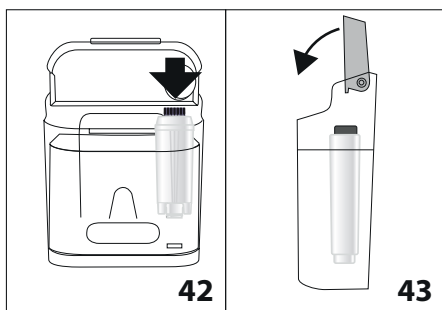

Når man installerer filteret må man signalisere dette til maskinen.

8. Trykk på symbolet (B2) for å få adgang til menyen;
9. Trykk på eller (fig. 5) inntil teksten "Still inn temp." vises i displayet.
10. Trykk på symbolet (fig. 6);
11. Skjermen viser meldingen "Aktivere?".
12. Trykk på symbolet for å bekrefte valget: skjermen viser meldingen "VARMT VANN Trykk OK".
13. Sett en beholder under vannuttaket (kapasitet: min. 500ml) (fig. 7).
14. Trykk på symbolet for å bekrefte valget: apparatet starter vannuttaket og displayet viser teksten "Vennligst vent".
15. Når uttaket er ferdig, går maskinen automatisk tilbake til "Kaffe ferdig".

Nå er det nye filteret aktivert og man kan bruke maskinen.

Bytte filter

Når skjermen viser meldingen "BYTT FILTER" eller etter to måneder (se datoskiven), eller hvis apparatet ikke blir brukt i 3 uker, er det nødvendig å bytte filteret:

1. Ta vanntanken (A18) og det utslitne filteret ut (C4);
2. Ta det nye filteret ut av pakken og gjør som illustrert i punktene 2-3-4-5-6-7 i forrige paragraf.
3. Sett en beholder under vannuttaket (kapasitet: min. 500ml).
4. Trykk på symbolet (B2) for å få adgang til menyen;
5. Trykk på eller (fig. 5) inntil teksten "Skift ut filter" vises i displayet.
6. Trykk på symbolet (fig. 6);
7. På display vises teksten "Godkjenn?".
8. Trykk på symbolet for å bekrefte valget;
9. Skjermen viser meldingen "VARMT VANN Trykk OK";
10. Trykk på symbolet for å bekrefte valget: apparatet starter vannuttaket og displayet viser teksten "Vennligst vent".

11. Når uttaket er ferdig, går maskinen automatisk tilbake til "Kaffe ferdig".

Nå er det nye filteret aktivert og man kan bruke maskinen.

Fjerning av filteret

Dersom man ønsker å bruke maskinen uten filter må man fjerne det og signalisere dette. Gjør følgende:

1. Ta tanken ut, ta filteret ut og sett tanken på plass igjen;
2. Trykk på symbolet **MENU/ESC (B2)** for å få adgang til menyen;
3. Trykk på eller (fig. 5) inntil teksten "Installer filter, Aktivert" vises i displayet.
4. Trykk på symbolet (fig. 6);
5. På display vises teksten "Deaktivere?";
6. Trykk på symbolet for å bekrefte og tasten **MENU/ESC** for å gå ut av menyen.

TEKNISKE EGENSKAPER

Spenning:	220-240 V ~ 50/60 Hz max. 10A
Strømforbruk:	1450W
Trykk:	1,5MPa (15 bar)
Maks kapasitet vannbeholder:	1.4 l
Dimensjoner LxPxH:	195x480x340 mm
Ledningens lengde:	1,660 mm
Vekt:	9.7 kg
Maks kapasitet kaffebønnebeholder:	200 g



Apparatet er i samsvar med følgende EC direktiv:

- Lavspenningsdirektivet 2006/95/CE og senere endringer
- EMC direktivet 2004/108/EC og senere endringer;
- Forordning (EU) Stand-by 1275/2008;
- Materialer og gjenstander ment for kontakt med matprodukter er i samsvar med EU-forskrift 1935/2004.

KASSERING



I henhold til Direktiv 2002/96/EC kan ikke apparatet kastes sammen med husholdningsavfall, men må overleveres til et autorisert kildesorteringsanlegg.

MELDINGER SOM VISES PÅ DISPLAY

MELDING SOM VISES	MULIG ÅRSAK	LØSNING
FYLL BEHOLDER	Det er ikke nok vann i beholderen (A18).	Fyll vannbeholderen og/eller sett den på plass på rett måte ved å trykke den helt ned til man hører at den festes.
TØM GRUTTBEHOLDER	Grutbeholderen (A13) er full.	Tøm grutbeholderen og beholder for dråpeoppsamling, rengjør dem og sett dem på plass. Viktig: når man tar ut beholder for dråpeoppsamling, er det obligatorisk at grutbeholderen tømme samtidig, selv om denne ikke er full. Dersom denne operasjonen ikke utføres, kan det hende at beholderen fylles de neste gangene man lager kaffe, noe som fører til at maskinen tilstoppes.
PULVER FOR FINT JUSTER KVERN	Kaffen er for finmalt og kaffen renner ut for langsomt eller ikke i det hele tatt.	Repetert uttaket av kaffe og vri reguleringsbryteren for malegrad (fig. 13) et hakk i klokkeretning mot nummer 7, mens kaffekvernen er i funksjon. Dersom det etter uttak av minst 2 stk. kaffe ikke har blitt bedre, gjentas operasjonen ved å flytte bryteren ett hakk til (se justering av kaffekvern side 94). Dersom problemet fortsetter, forsikre seg om at vannbeholderen er riktig plassert.
	Hvis maskinen har avherdingsfilter kan luftbobler i de innvendige kretsene ha medført at filteret ikke er blitt utløst.	La det skilles ut varmt vann inntil flyten er jevn.
SETT INN GRUTTBEHOLDER	Etter rengjøring er ikke bryggeenheten blitt satt inn igjen (A13).	Trekk ut dryppeskål og sett inn grutbeholderen.
FYLLPÅ KAFFE (FORHÅNDSMALT)	Man har valgt funksjonen "forhåndsmalt kaffe" men man har ikke hatt noe malt kaffe inn i trakten (A4).	Legg malt kaffe i trakten (fig. 16) eller deaktivert funksjonen for forhåndsmalt kaffe.
MÅ AVKALKES	Angir at maskinen må avkalkes.	Det er nødvendig at man så raskt som mulig utfører avkalkingsoperasjonen beskrevet i avsnittet "Avkalking" (side 100).
REDUSER KAFFEDOSEN	Det har blitt brukt for mye kaffe.	Velg en mildere kaffesmak ved å trykke på bryteren  (fig. 11), eller reduser mengden forhåndsmalt kaffe.
FYLL KAFFEBØNNE-BEHOLDEREN	Det er tomt for kaffebønner.	Fyll beholderen med kaffebønner (fig. 12).
	Trakten (A4) til forhåndsmalt kaffe er tilstoppet.	Tøm trakten ved hjelp av en kost slik som beskrevet i par. "Rengjøring av trakten for innlegging av malt kaffe" (side 99).
SETT INN BRYGGE-ENHET	Etter rengjøring er ikke bryggeenheten (A17) blitt satt inn igjen.	Sett inn bryggeenheten som beskrevet i avsnittet "Rengjøring av bryggeenheten" (side 99).

GENERELL ALARM	Maskinen er veldig skitten innvendig.	Rengjør nøye maskinen som beskrevet i par. "rengjøring" (side 98). Dersom maskinen etter rengjøring fremdeles viser denne meldingen, ta kontakt med et servicesenter.
TOM KRETS FYLL OPP KRETSEN VARMT VANN TRYKK OK	Vannkretsen er tom	Trykk  (B1) og la vannet renne ut av uttaket (C3) inntil uttaket er konstant. Dersom problemet fortsetter, forsikre seg om at vannbeholderen er riktig plassert.
SKIFT UT FILTER	Avherdingsfilteret er oppbrukt.	Bytt filter eller fjern det ved å følge instruksjonene i paragrafen "Bløtgjøringsfilter" (side 101).
BRYTER PÅ CLEAN	Man har nettopp tatt ut melk og det er derfor nødvendig å rengjøre melkebeholderens interne rør.	Vri bryteren for skumregulering til posisjon CLEAN (fig. 23).
SETT INN VANNUTFØRSEL	Vannuttaket er ikke satt i eller det er satt i feil.	Sett inn vannuttaket (C3) og trykk det helt ned.
SETT INN MELKEBEHOLDER	Melkebeholderen er ikke satt riktig på plass.	Sett melkebeholderen på plass ved å trykke den ned.

PROBLEMLØSNING

Under er beskrevet noen mulig feilfunksjoner.

Dersom problemet ikke løser seg ved å gjøre som beskrevet, ta kontakt med teknisk assistanse.

PROBLEM	MULIG ÅRSAK	LØSNING
Kaffen er ikke varm.	Koppene er ikke forhåndsoppvarmet.	Varm koppene med varmt vann (NB! man kan bruke funksjonen varmt vann).
	Bryggeenheten er nedkjølt fordi det har gått mer enn 2-3 minutter siden forrige kaffe ble laget.	Før man tilbereder kaffe, varm bryggeenheten ved å bruke funksjonen (s. 99).
	Innstilt kaffetemperatur er for lav.	Velg en høyere kaffetemperatur fra menyen (side 93).
Kaffen er ikke fyldig og har lite krem.	Kaffen er for grovmalt.	Vri reguleringsbryteren for malegrad et hakk i retning nummer 1, mot urviser, mens kaffekvernen er i funksjon (fig. 11) Fortsett å vri ett hakk om gangen inntil man oppnår ønsket kaffeuttak. Man ser resultat etter uttak av 2 kaffe (se paragraf "regulering av kaffekvern" side 94).
	Kaffen er ikke egnet.	Bruk kaffeblanding som er egnet for espressomaskiner.

Kaffen renner for langsomt ut, eller drypper bare.	Kaffen er for finmalt.	Vri reguleringsbryteren for malegrad et hakk i retning nummer 7, med urviser, mens kaffekvernen er i funksjon (fig. 11). Fortsett å vri ett hakk om gangen inntil man oppnår ønsket kaffeuttak. Man ser resultat etter uttak av 2 kaffe (se paragrafen "regulering av kaffekvern", side 94).
Kaffen kommer ikke ut hverken av den ene eller andre dysen på kaffeuttaket.	Tutene er tilstoppet.	Rengjør dysene med en tannstikke (fig. 29).
Apparatet slår seg ikke på	Kontakten er ikke satt i.	Trykk støpslet helt inn i kontakten bak på apparatet (fig. 1).
	Støpselet er ikke satt i kontakten.	Sett støpselet i kontakten.
	Den generelle bryteren (A14) er slått av.	Trykk på hovedbryteren (fig. 2).
Bryggeenheten kan ikke trekkes ut	Man har ikke slått av på riktig måte	Slå av ved å trykke på tasten  (side 91).
Melken kommer ikke ut av røret	Lokket til melkebeholderen er skittent	Rengjør lokket til melkebeholderen slik som beskrevet i par. "Rengjøring av melkebeholderen" (s. 99).
Det er store bobler i melken eller den spruter ut fra uttaksslangen eller den har lite skum	Melken er ikke kald nok, eller det er ikke lettmelk.	Bruk skummet melk eller lettmelk som holder kjøleskaptemperatur (cirka 5°C). Dersom resultatet fremdeles ikke er tilfredsstillende, prøv å bytte melkemerke.
	Bryter for regulering av skum er feilregulert.	Juster i følge beskrivelsene i par. "tilberedelse av drikker med melk" (s. 96).
	Lokket og håndtaket for regulering av melkeskummet er skitne	Rengjør lokket og bryteren til melkebeholderen slik som beskrevet i par. "Rengjøring av melkebeholderen" (s. 99).
	Dysen for varmt vann/damp er skitten	Rengjør dysen slik som beskrevet i avsnitt "Rengjøring av dysen for varmt vann/damp" (s. 100).