

1. 基本安全警告事項	23
2. 重要的保障安全事項	24
2.1 本說明書中使用的符號.....	24
2.2 特定用途.....	24
2.3 使用說明.....	24
3. 介紹	24
3.1 括號內的字母.....	24
3.2 處理故障及維修.....	24
4. 描述	24
4.1 本機描述.....	24
4.2 觸控式屏幕的描述.....	24
4.3 配件的描述.....	24
4.4 牛奶容器的描述.....	24
5. 使用前須知	25
5.1 本機檢查.....	25
5.2 本機安裝.....	25
5.3 本機連接.....	25
5.4 本機設定.....	25
6. 開機	26
7. 關機	26
8. 選項設定	26
8.1 沖洗.....	27
8.2 除垢.....	27
8.3 安裝過濾器.....	27
8.4 更換水垢過濾器 (如已安裝).....	27
8.5 設定時間.....	27
8.6 自動開機.....	27
8.7 自動關機 (待機).....	27
8.7 節能程式.....	27
8.9 設定咖啡溫度.....	27
8.10 設定水質的硬度.....	28
8.11 語言設定.....	28
8.12 按音鍵.....	28
8.13 出廠設定值 (重置).....	28
8.14 統計功能.....	28
9. 製作咖啡	28
9.1 選擇咖啡口味.....	28
9.2 選擇杯中咖啡的份量.....	29
9.3 設定 "my coffee" 的咖啡份量.....	29
9.4 調節咖啡豆研磨程度.....	29
9.5 製作更熱咖啡小貼士.....	29
9.6 用咖啡豆製作咖啡.....	29
9.7 使用咖啡粉製作咖啡.....	30
9.8 使用咖啡豆製作 DOPPIO+coffee.....	30
9.9 設定 DOPPIO+ coffee.....	30
9.10 使用咖啡豆製作 LONG coffee.....	30
9.11 使用咖啡粉製作 LONG coffee.....	30
9.12 設定 LONG coffee 的咖啡杯量.....	30
10. 製作泡沫咖啡(CAPPUCCINO)及牛奶咖啡	31
10.1 注入及安裝牛奶容器.....	31
10.2 調較奶泡份量.....	31
10.3 製作 CAPPUCCINO.....	31
10.4 製作 MILK MENU 飲品.....	31
10.5 使用完牛奶容器後需清潔.....	31
10.6 設定 CAPPUCCINO 的咖啡和牛奶於杯中份量的 CAPPUCCINO 圖標.....	32
10.7 設定 "MILK MENU" 選項內飲品於杯中的咖啡和牛奶份量比例.....	32
11. 輸出熱水	32
11.1 自動調較輸出熱水的份量.....	32
12. 清潔	32
12.1 清潔咖啡機.....	32
12.2 清潔咖啡粉渣容器.....	33
12.3 清潔滴水盤和冷凝水盤.....	33
12.4 清潔咖啡機內部.....	33
12.5 清潔儲水箱.....	33
12.6 清潔咖啡噴嘴.....	33
12.7 清潔預磨咖啡粉管道.....	33
12.8 清潔萃取器.....	33
12.9 清潔牛奶容器.....	34
12.10 清潔熱水/蒸氣噴嘴.....	34
13. 除垢	34
14. 設定水的硬度 (只限某些型號)	35
14.1 測量水的硬度.....	35
14.2 設定水的硬度.....	35
15. 水軟化過濾器 (只限某些型號)	36
15.1 安裝過濾器.....	36
15.2 更換過濾器.....	36
15.3 移除過濾器.....	37
16. 技術數據	37
17. 處置	37
18. 指示燈說明	37
19. 處理故障	37
20. 電源接駁	39

1. 基本安全警告事項

- 身體或精神有缺陷和缺乏相關經驗知識的人士，在監督指導下和清楚涉及之危險的情況下可使用本機。
- 兒童不可把本機當作玩具把玩。
- 清潔時，切勿將機器浸入水中。
- 本機只供家居使用，以下場所不應使用本機：
商舖、辦公室及其他商業場所內的員工茶水間或廚房；農莊；住客於酒店、旅館、汽車旅館、民宿旅館、供短期住宿的地方。
- 如本機的插頭或電線損壞，需聯絡DE'LONGHI客戶服務部進行維修，以避免發生危險。

只限歐洲市場：

- 當未組裝或使用本機前或清潔本機時，需拔掉插頭。
- 兒童不可使用本機及本機電線須放置於遠離兒童可觸碰的地方。
- 身體或精神有缺陷和缺乏相關經驗知識的人士，在監督指導下和清楚涉及之危險的情況下可使用本機。
- 兒童不可把本機當作玩具把玩。



如表面印有此符號的型號代表使用時會發熱 (此符號只出現於某些型號)。

2. 重要安全事項

2.1 說明書中使用的符號

重要的警告事項以下列符號表示。務必遵照這些警告事項。



危險！

如不遵守警告，可能會因觸電而危及生命。



重要說明！

如不遵守警告，可能會造成損傷或損壞本機。



灼傷危險！

如不遵守警告，可能會造成灼傷或燙傷。



注意：

這些符號代表對用戶的建議及重要信息。



危險！

因本機屬於電器產品，可能有觸電危險，因此需遵守以下的安全警告：

- 如手足濕滑，切勿觸碰本機。
- 手濕時切勿觸摸插頭。
- 用於咖啡機的電源插座應易於觸碰到，有需要時可隨時拔出插頭。
- 拔出插頭時，應直接拔出，切勿拉扯電線，以免電線損壞。
- 要完全切斷本機電源，應直接由插座拔掉插頭。
- 如本機發生故障，不要自行維修，應先拔出插頭，切斷電源，然後聯絡客戶服務部。
- 清潔本機時，應先將插頭拔出，待機身冷卻後才清潔。



重要事項：

所有包裝（如包裝袋、乙烯泡沫塑膠）需拿走及遠離兒童可觸碰的地方。



燙傷危險！

本機運作時會有蒸氣和熱水產生，應小心濺出來的熱水或蒸氣。而放咖啡杯的暖架(A6)亦會變得很快。

2.2 指定用途

本機是用作沖泡咖啡及熱飲，其他用途均為不當。製造商將不負責因使用不當而引致的損壞。

2.3 使用說明

使用本機前應仔細閱讀說明書，若不依照此說明書的指示使用本機而造成的燒毀或損壞，製造商概不負責。



注意：

請保留說明書，如將本機轉交他人，應連同說明書一併附上。

3. 介紹

感謝閣下選購本機，亦希望本機能令您滿意。使用本機前應花少許時間看畢說明書，以避免各種可能出現的危險及損壞本機。

3.1 括號中的字母

括號中的字母是指第2-3頁的本機描述圖例。

3.2 處理故障及維修

當出現問題時，可參看第18項的“顯示信息”和第19項的“常見故障處理”來嘗試解決問題。如未能解決問題或需要進一步資料，請致電客戶服務中心，聯絡電話可於附件中找到，如未能找到，可致電保養証上的電話號碼。若需要維修，請聯絡保養証上的 De'longhi 客戶服務部。











4. 說明

4.1 本機的說明 (第3頁-A)

- A1. 咖啡豆容器蓋
- A2. 咖啡粉管道蓋
- A3. 咖啡豆容器
- A4. 咖啡粉管道
- A5.  按鈕，開機和關機 (待機)
- A6. 咖啡杯暖架
- A7. 熱水及蒸氣噴嘴
- A8. 咖啡出口噴嘴 (可調節高度)
- A9. 冷凝水盤
- A10. 放置咖啡杯托盤
- A11. 滴水盤水位指標
- A12. 滴水盤
- A13. 咖啡粉渣容器
- A14. 主電源 (開/關)
- A15. 插座連接口
- A16. 萃取器保護門蓋
- A17. 萃取器
- A18. 儲水箱
- A19. 軟水過濾器
- A20. 儲水箱蓋
- A21. 調節咖啡豆研磨程度按鈕

4.2 觸控屏幕描述 (第2頁 - B)

觸控屏幕上的多個圖標具有雙重功能，說明如下：

- B1.  圖標：釋出熱水 (當進入設定程式選項時，按此圖確定選項。)
- B2.  圖標：進入或退出設定程式選項。
- B3. 顯示屏
- B4.  圖標：選擇咖啡杯中的份量 (當進入選項設定程式時，按此圖標可滾動顯示份量選項)
- B5.  咖啡口味選擇圖標：選擇咖啡口味 (當進入選項設定程式時，按此圖標可滾動顯示口味選項)
- B6.  圖標：這圖標顯示可製作2杯咖啡
- B7.  圖標：這圖標顯示可製作1杯咖啡
- B8.  牛奶設定選項圖標：以這牛奶設定選項來製作其中一款奶類咖啡 (CAFFELATTE 拿鐵咖啡、MACCHIATO 瑪奇朵咖啡、FLAT WHITE 牛奶咖啡、MILK 熱牛奶)
- B9.  泡沫咖啡圖標：製作1杯泡沫咖啡 (CAPPUCCINO)
- B10.  圖標：製作1杯美式滴濾咖啡 (LONG coffee)
- B11.  圖標：製作1杯超濃縮雙杯量意式特濃咖啡 (DOPPIO+ coffee)

4.3 配件的說明 (第2頁 - C)

- C1. 咖啡粉量勺
- C2. 清潔刷
- C3. 熱水噴嘴
- C4. 軟水過濾器 (* 只限某些型號)
- C5. 測試水硬度的測試紙
- C6. 除垢液
- C7. 電源線

4.4 牛奶容器的說明 (第2頁 - D)

- D1. 牛奶容器蓋
- D2. 調節奶泡及清潔旋鈕
- D3. 牛奶容器
- D4. 拆除或安裝牛奶容器蓋按鈕
- D5. 奶泡出口噴嘴 (可調節)
- D6. 牛奶吸管

5. 使用前

5.1 檢查本機

打開包裝後，請確定本機完好沒有損毀及所有配件齊備。如本機有明顯損毀，切勿使用本機，應聯絡 De'Longhi 客戶服務中心。

5.2 安裝本機

重要事項！

安裝本機時，應遵守以下的安全警告。

- 本機會釋出熱氣。因此當放置本機於工作檯時，側面及靠牆部分需最少距離3厘米的空間，上方則需留有15厘米距離。
- 若有水滲入本機，會引致損壞。本機不要靠近水龍頭或水盤放置。
- 本機內的水如果結冰會引致損壞，切勿將本機放置於溫度低於攝氏零度的地方。
- 電線不要放置在尖銳或會發熱表面 (如電熱板)，因會造成損壞。

5.3 接駁本機

重要事項！



需檢查電源電壓與本機插頭電壓相符。電壓數值牌可於本機底部找到。

將本機接駁到主電源插座，而該插座的最小電流壓定值為10安培。

如插座與插頭電壓不配合，需由有專業資格的電工來轉換相配對的插座。

5.4 設定本機

注意：

- 所有咖啡機於出廠前都需要進行檢測，如發現機內留有少許咖啡粉是正常現象。我們確保咖啡機是全新的。
 - 請儘快按照第14項“設定水硬度”的說明來設定水硬度。
1. 將連接本機電源插頭插入機背的插座孔位內，然後將另一邊插頭插進主電源插座內 (圖.1)。請確定主電源插座已開啟 (圖.2)。
 2. 取出儲水箱 (圖.3) 並打開水箱蓋 (圖.4)，注入清水進儲水箱至 MAX 線，然後蓋上水箱蓋，並將水箱裝回本機。
您應先將  和  圖標的箭咀 (圖.5) 向前後移動來選擇語言設定或可等待約3秒鐘，然後不同語言會以滾動方式顯示於屏幕上。

- 當顯示屏幕上出現 "ENGLISH" (英文)時，持續按住  圖標(圖.6)數秒直至英文已設定的字句 "ENGLISH set" 顯示於屏幕上。

按照本機顯示屏上的指示進行操作：

- "INSERT WATER SPOUT" (安進熱水出口噴嘴)：檢查熱水出口噴嘴已連接上管嘴上，並於熱水出口噴嘴下面放置一個容量不少於100毫升的容器 (圖.7)。
- "HOT WATER Press OK" (熱水按OK) 的字句會顯示於屏幕上；
- 按下  圖標來確定選項 (圖.6)。本機的熱水出口噴嘴會釋出熱水及自動停止。

此時本機已準備正常運作。

注意：

- 當設定完成後，可能需製作4-5杯咖啡或泡沫咖啡來可達到理想效果。
- 當最初製作的5-6杯泡沫時，通常會聽到沸水煮滾的聲音，之後聲音會減弱。
- 想令咖啡更香濃及令本機製作效果更好。建議可安裝軟水過濾器，可參看第15項"軟水過濾器的描述 (只限某些型號)。如您可選擇的型號沒有配備軟水過濾器，您可於De'longhi客戶服務部購買。

6. 開機

注意：

- 在使用本機前，需確定本機插頭已插進主電源插座並已啟動開關掣 (圖.2)。
- 每次開機時，本機會自動預熱和沖洗，此程序不能中斷。本機在完成這程序後才可使用。

燙傷危險！

在沖洗過程中，有少量熱水會由咖啡噴嘴流出並由滴水盤接載，小心被熱水濺到。

- 按  按鈕開啟本機 (圖.8)，由顯示屏幕上會出現 "Heating up, please wait" (正在預熱，請稍後) 的字句。
當預熱完成後，顯示屏幕上的顯示會轉為 "Rinsing" (沖洗) 的字句。經過這程序，可以預熱本機焗爐和內部線路。

當本機達到製作咖啡的理想溫度時，顯示屏幕上會顯示 "咖啡口味和杯量" 的字句。

7. 關機

每次使用後關機，本機都會進行自動循環沖洗程序。

燙傷危險！

當沖洗時，會輸出少量熱水，小心被濺到。

- 按一下  按鈕 (圖.8) 便可關機
- 當 "Turning off Please wait" (正在關機，請稍後) 的字句出現，本機會進行循環沖洗程序及完成後會自動關機 (待機)。

注意！



如長時間不使用本機應拔掉插頭：

- 首先按一下  按鈕 (圖.8)，便可關機；
- 再關閉本機側邊的開關掣 (圖.2)。

重要事項！





切勿於本機運作時關機。

8. 選項程式設定

請按下  圖標 (B2) 來進入設定選項程式，然後可按下  或  圖標以滾動形式來選擇設定 (圖.5)

8.1 沖洗

使用此功能可由咖啡出口噴嘴(A8)及熱水出口噴嘴(C3) 釋出熱水。如已裝上咖啡和熱水出口噴嘴，可用此清潔和預熱本機內部線路。於咖啡及熱水出口噴嘴下面放置一個容量不少於100毫升的容器。當需要啟動此功能時，請按照以下步驟操作。

- 按下  圖標 (B2) 來進入選項設定程式。
- 按下  或  (圖.5) 直到顯示屏幕出現 "Rinsing" (沖洗) 字句。
- 按下  圖標(圖.6)，顯示屏幕會出現 "Confirm?" (確認) 的字句。

重要事項！燙傷危險。

當本機釋出熱水時，必須有人在操作本機。

- 按下  圖標：於數秒後，熱水首先會由咖啡出口噴嘴釋出，再由熱水出口噴嘴釋出 (如已裝上) 此乃用於清潔及預熱本機內部線路。

i 注意！

- 按下任何一個圖標，都可隨時停止輸出熱水。
- 如已有多於3-4天沒有使用本機，我們強烈建議，啟動本機後應進行2/3次沖洗後才使用本機製作咖啡。

8.2 除垢

請參看第13項 "除垢" 的說明來操作。

8.3 安裝過濾器











請參看第15項 "軟水過濾器" (只限某些型號有配備) 的說明來操作。

8.4 更換水垢過濾器 (如已安裝)

請參看第13項 "除垢" 的說明來操作。

8.5 調整時間

請按照以下步驟來調整時間：

1. 按下  圖標 (B2) 來進入選項程式；
2. 按下  或  圖標 (圖.5) 直至 "Adjust time" (調整時間) 出現於顯示屏幕上；
3. 按下  圖標 (圖.6)。顯示屏幕上的 "小時數值" 會閃動；
4. 按下  或  圖標來更改小時數值；
5. 按下  圖標來確認。此時 "分鐘數值" 會閃動；
6. 按下  或  圖標來更改分鐘數值；
7. 按下  圖標來確認。

此時時間設定已完成。按下  圖標離開選項設定程式。





8.6 自動開機









你可預設某一個自動開機時間 (例如：於早上)，這樣你便可於預定時間立即製作咖啡。

i 注意！



啟動這功能，必須正確地設定時間。

請按照以下步驟來啟動自動開機程式。

1. 按下  圖標 (B2) 來進入選項程式；
2. 按下  或  圖標 (圖.5) 直至 "Auto-start" (自動啟動) 出現於顯示屏幕上；
3. 按下  圖標 (圖.6)。顯示屏幕上會出現 "Enable?" (啟動) 的字句；

4. 按下  圖標來確認；
 5. 按下  或  圖標來選擇小時數值；
 6. 按下  圖標來確認；
 7. 按下  或  圖標來更改分鐘數值；
 8. 按下  圖標來確認；
 9. 按下  圖標離開選項設定程式。
- 當時間完成設定，自動啟動的  圖標會顯示於時間數值旁邊。









如想關閉自動啟動功能，可按照以下步驟操作。

1. 於選項程式選擇自動啟動功能；
 2. 按下  圖標 "Disable?" (關閉) 的字句會出現；
 3. 按下  圖標來確認。
-  符號會消失於顯示屏幕上。

8.7 自動關機 (待機)

可預設自動關機時間於15或30分鐘，或1，2，3小時。

設定自動關機程式的步驟如下：







1. 按下  圖標 (B2) 來進入選項程式；
2. 按下  或  圖標 (圖.5) 直至 "Auto-off" (自動關機) 出現於顯示屏幕上；
3. 按下  圖標 (圖.6)；
4. 按下  或  圖標直到所需時間 (如15或30分鐘，或1，2，3小時) 出現於顯示屏幕上；
5. 按下  圖標來確定；
6. 按下  圖標來退出選項程式設定。

現在自動關機程式已設定。

8.8 節能功能

此功能可以啟動或關閉節能模式。當啟動時，此功能可減少能源消耗，符合歐盟標準。

想關閉(或啟動)節能功能，可按照以下步驟操作。









1. 按下  圖標 (B2) 來進入選項程式；
 2. 按下  或  圖標 (圖.5) 直至 "Energy saving" (節能功能) 出現於顯示屏幕上；
 3. 按下  圖標 (圖.6) "Disable?" (關閉) 的字句會出現(或 "Enable?" (啟動) 如此功能已關閉)；
 4. 按下  圖標來關閉 (或啟動) 節能模式；
 5. 按下  圖標來退出選項程式。
- 當已設定此節能功能，如本機已有一段時間沒有運作，"Energy saving" (節能功能) 會出現於顯示屏幕上。

i 注意！

- 當於節能程式，因需要重新預熱本機，所以要等待數秒鐘才開始製作出第一杯咖啡、泡沫咖啡或各種奶類咖啡。
- 當需要製作其他飲品時，可按下任何一個圖標來退出節能功能。然後按下您想要的飲品之相關圖標。
- 如牛奶容器已裝上，"Energy saving" (節能功能) 不會啟動。

8.9 溫度設定

想調整水溫來製作咖啡，可按照以下步驟操作：









1. 按下  圖標 (B2) 來進入選項設定程式。
2. 按下  或  (圖.5) 直到顯示屏幕出現 "Set temperature" (溫度設定) 字句；
3. 按下  圖標 (圖.6) 。
4. 按下  或  圖標直到所需溫度會顯示於屏幕上 (● = 低；●●●● 最高)；
5. 按下  圖標來確認；
6. 按下  圖標離開選項設定程式。

8.10 設定水的硬度

請參看第14項 "水硬度的設定" 章節說明。



8.11 語言設定



想設定顯示屏幕上的語言，請按照以下步驟操作：

1. 按下  圖標 (B2) 來進入選項設定程式；
2. 按下  或  (圖.5) 直到顯示屏幕出現 "Set language" (語言設定) 字句；
3. 按下  圖標 (圖.6) ；
4. 按下  或  圖標直到所需語言會顯示於屏幕上；
5. 按下  圖標來確認；
6. 顯示屏幕上會出現語言已設定的字句；
7. 按下  圖標來退出設定。

8.12 按音鍵





每當按下本機任何一個按鈕或加入/移除附件都會響起 "唸" 聲。如想開啟或關閉 "唸" 聲，可按照以下步驟操作：

1. 按下  圖標 (B2) 來進入選項設定程式；
2. 按下  或  (圖.5) 直到顯示屏幕出現 "Beep" (唸聲) 字句；

3. 按下  圖標 (圖.6) 。“Disable?” (關閉) 的字句會出現 (或會出現 "Enable?" (啟動) 的字句，如果功能已關閉)；
4. 按下  圖標來開啟或關閉 "唸" 聲；
5. 按下  圖標來退出設定。







8.13 出廠設定 (重設)

該選項用於使所有設定回復出廠設定值(語言設定除外)。如想重設回出廠設定值，可按照以下步驟操作：

1. 按下  圖標 (B2) 來進入選項設定程式；
2. 按下  或  (圖.5) 直到顯示屏幕出現 "Default values" (出廠設定值) 字句；
3. 按下  圖標 (圖.6) ；
4. 顯示屏幕上會出現 "Confirm?" (確定的) 的字句；
5. 按下  圖標來退出設定。

8.14 統計功能

這功能可顯示本機的相關數據，想顯示數據，請按照以下步驟操作：

1. 按下  圖標 (B2) 來進入選項設定程式；
2. 按下  或  (圖.5) 直到顯示屏幕出現 "Statistics" (統計功能) 字句；
3. 按下  圖標 (圖.6) ；
4. 當按下  或  圖標，您可檢視：
 - 已製作了的咖啡數量；
 - 已製作了的泡沫咖啡及奶類咖啡數量；
 - 已輸出熱水的公升總量；
 - 除垢的次數；
 - 更換軟水過濾器的次數。
5. 按下  圖標2次來退出選項設定。

9. 製作咖啡

9.1 選擇咖啡口味

本機出廠時已設定一般標準的咖啡口味：您亦可選擇以下其中一種口味：

特淡口味
較淡口味
標準口味
濃郁口味
極濃口味

想改變咖啡口味，重覆按下  圖標(圖.9)直至您想選取的咖啡口味顯示於屏幕上。



9.2 選擇咖啡杯內的咖啡份量

本機出廠時已設定一般標準的咖啡份量。想選擇不同的咖啡份量，可按下列圖標(圖.10)直至顯示屏幕上出現咖啡份量的字句出現。

咖啡選項	咖啡杯內的份量 (ml)
MY COFFEE (我的咖啡)	程式可設定範圍 ≈20 至≈180
SHORT (小杯份量)	≈40
STANDARD (標準份量)	≈60
LONG (大杯份量)	≈90
EXTRA LONG COFFEE (特大杯份量)	≈120

9.3 設定 "my coffee"(我的咖啡) 的咖啡份量

本機出廠時已設定"MY COFFEE" (我的咖啡) 的份量為30毫升，想改變咖啡份量，可按照以下步驟操作：

1. 放置咖啡杯於咖啡出口噴嘴下面 (圖.13)。
2. 按下  圖標 (圖.10) 直至 "MY COFFEE" (我的咖啡) 字句出現於顯示屏幕上。
3. 持續按下  圖標 (B7) 直至 "1 MY COFFEE Program quantity" (1杯我的咖啡設定) 字句出現，咖啡亦會開始釋出。此時您可停止按此圖標。
4. 當釋出咖啡的份量到達所需水平，可再次按下  圖標。

現在咖啡杯內的咖啡份量已完成設定。

9.4 調節咖啡豆研磨程度

咖啡石磨研器的份量在出廠時已設置好，應無需調節研磨咖啡豆的份量。

但如在製作過數杯咖啡後，覺得咖啡太淡及不夠順滑或咖啡流出的速度太慢 (每次一滴)，可通過調節咖啡豆研磨旋鈕來解決這個問題 (圖.11)。

注意！

只有當咖啡豆研磨器在運作時，才可轉動研磨調節旋鈕。



如果咖啡流出的速度太慢或根本出不到咖啡，請順時針向 "7" 的方向轉動一格。

若想要濃郁順滑的咖啡，請向逆時針方向 "1" 轉動一格 (每次轉動不要超過一格，否則咖啡會每次一滴滴下)。最少要製作2杯咖啡後，調節研磨的效果才會明顯。若調節後仍未達到理想的效果，可將研磨調節旋鈕再轉動一格。

9.5 製作更熱咖啡小貼士



想製作更熱咖啡，您應該：

- 先選擇 "Rinsing" (沖洗) 功能 (請參看第8.1項) "Rinsing" (沖洗) 的章節說明，進行一次循環沖洗；
- 用熱水沖洗杯子 (使用熱水功能)，令杯變暖；
- 按之前章節的描述 (第8.9項 "溫度設定")，將咖啡的溫度設置得更高。

9.6 用咖啡豆製作咖啡

重要說明！

請勿使用加有焦糖或糖衣咖啡豆，因為這些咖啡豆可能會粘著咖啡研磨器上，使之無法使用。

1. 在咖啡豆容器中加入咖啡豆 (圖.12)。
2. 在咖啡噴嘴下面放置：
 - 1個咖啡杯 (如果您需要1杯咖啡的話) (圖.13)；
 - 2個咖啡杯 (如果您需要2杯咖啡的話) (圖.14)。
3. 咖啡噴嘴盡可能接近咖啡杯。這樣製作出來的咖啡面上的油脂更豐富 (圖.15)。
4. 按下相關圖標來選擇所需杯量 (1杯  或 2杯 )。
5. 當開始製作咖啡，咖啡的數量會與製作咖啡的漸進進度條一同顯示於屏幕上。

注意！

- 當使用本機製作咖啡其間，按下任何一個圖標都可終止釋出咖啡。
- 在咖啡製作完成後，如需增加咖啡杯內的杯份量，只需 (於3秒內) 按下其中一個咖啡數量選項圖標 (B6或B7)。

當咖啡完成製作，本機可隨時製作下一杯咖啡。



重要事項

- 當使用本機的過程中，顯示屏幕有機會出現警告信息 (如：儲水箱缺水、需清空咖啡粉渣容器等)。這些信息的含義，請參看第18項 "顯示信息" 章節的說明。
- 想要更熱咖啡，可參看第9.5項 "製作更熱咖啡小貼士" 章節說明。
- 如釋出的咖啡太淡、不夠熱、不夠順滑或咖啡流出的速度太慢 (每次一滴)，可參看第19項 "處理故障" 的章節說明。

9.7 使用咖啡粉製作咖啡





重要事項

- 切勿將咖啡豆放入咖啡粉管道中，這會損壞本機。
- 切勿在機器關閉的狀態下加入咖啡粉，這會導致咖啡粉散落在機器內部及弄髒機器，甚至損壞本機。
- 切勿加入超過1量勺的咖啡粉，這會弄髒機器內部或堵塞咖啡粉管道。



注意！

當使用咖啡粉製作咖啡時，每次只能製作一杯咖啡。

- 不斷按下  圖標(圖.9)，直至“Pre-ground”(預磨)的字句出現於顯示屏幕上。
- 打開咖啡粉管道蓋(A2)。
- 確保咖啡粉管道沒有堵塞，然後加入1量勺的咖啡粉(圖.16)。
- 在咖啡噴嘴的下方放置1個咖啡杯(圖.13)。
- 按下製作1杯咖啡的圖標  (B7)。
- 當開始製作咖啡。咖啡的數量會與製作咖啡的漸進進度條一同顯示於屏幕上。



注意！



如在節能模式下運作，於製作第1杯咖啡前需等待數秒。

9.8 使用咖啡豆製作超濃縮雙杯量咖啡 DOPPIO+ coffee

按“使用咖啡豆製作咖啡”章節的描述操作本機，然後按  圖示 (B11)。

9.9 設定超濃縮雙杯量咖啡 DOPPIO+ coffee 的咖啡杯份量

本機出廠時的超濃縮雙杯量咖啡的設定值約120毫升。如需改變這個咖啡的杯量，請按以下步驟操作

- 在咖啡噴嘴出口處下面放置一個容量夠大的咖啡杯或玻璃杯(圖.13)；
- 持續按住  圖示 (B11)，直至“Program quantity”(設定咖啡杯內的份量)的字句出現於顯示屏幕上。
- 此時可停止按住  圖標，本機會開始釋出咖啡。
- 當咖啡杯中的咖啡達到所需的份量，再次按  圖標。

此時新的咖啡杯量設定已完成。



注意！



最低的1杯咖啡份量設定為80毫升。

最高的1杯咖啡份量設定為160毫升。

9.10 使用咖啡豆製作美式滴濾咖啡 (LONG coffee)



按“使用咖啡豆製作咖啡”章節的描述操作本機，然後按  圖標 (B10)。

9.11 使用咖啡粉製作美式滴濾咖啡 (LONG coffee)

- 按“使用咖啡粉製作咖啡”章節的第1, 2, 3 和4 點的描述操作本機，然後按  圖示 (B10)；
- 開始製作咖啡時，顯示於屏幕上會出現漸進進度條，當咖啡製作到一半時，“ADD PRE-GROUND COFFEE, Press OK”(加進咖啡粉然後按OK)的字句會出現於顯示屏幕上。
- 將1量勺的咖啡粉倒進咖啡粉管道中，然後按下  圖標(圖.6)。
- 本機會恢復製作咖啡，顯示屏幕會出現漸進進度條以示進度。

9.12 設定美式滴濾咖啡(LONG coffee)的咖啡杯量

本機出廠時的美式滴濾咖啡(LONG coffee)的咖啡杯量設定值為約200毫升。如想改變咖啡份量，請按以下步驟操作：

- 在咖啡噴嘴出口處下面放置一個容量夠大的咖啡杯或玻璃杯(圖.13)。
- 持續按住  圖標(B10)，直至“Program quantity”(設定咖啡杯內的份量)的字句出現於顯示屏幕上。
- 此時可停止按住  圖標，本機會開始釋出咖啡。
- 當咖啡杯中的咖啡達到所需的份量，再次按  圖標。

此時新的咖啡杯量設置已完成。



注意！

如設定用咖啡粉製作咖啡，本機會作出提示需加多1量勺的咖啡粉。

10. 製作泡沫咖啡及奶類咖啡



注意！

- 為避免奶泡稀薄或泡沫孔過大，需時常清潔牛奶容器蓋及熱水出口噴嘴。詳情請參看第10.5項“牛奶容器使用後的清潔”及第12.9項“清潔牛奶容器”的章節說明。

10.1 注入牛奶並安裝牛奶容器

1. 取下牛奶容器蓋 (圖.17)
2. 注入足夠份量的牛奶進牛奶容器內，但不可超出印於把手上的MAX水平線(圖.18)。每格代表100毫升牛奶。

i 注意：

- 想要更濃密奶泡，可使用冷藏至約攝氏5度的脫脂或半脫脂奶。
 - 於節能模式下，需等待數秒才開始釋出咖啡。
3. 確保牛奶吸管已正確地插入牛奶容器蓋的底部 (圖.19)。
 4. 將牛奶容器蓋裝回牛奶容器上。
 5. 拆除熱水出口噴嘴 (C3) (圖.20)。
 6. 將牛奶容器連接到噴嘴上及儘量推入噴嘴內 (圖.21)。此時本機會發出"哧"聲(如有啟動按鍵音)。
 7. 將1個大容量的咖啡杯放於咖啡及奶泡出口噴嘴下。然後調校牛奶噴嘴的高度(圖.22)，可將牛奶噴嘴向下拉來貼近咖啡杯的位置。
 8. 請按照下列的功能說明來操作。

10.2 調節奶泡份量

當製作泡沫咖啡及其他奶類咖啡時，可轉動奶泡旋鈕 (D2) 來調節奶泡份量的多寡。

旋鈕位置	描述	建議製作的咖啡
	無奶泡	拿鐵咖啡/牛奶 (熱奶)
	少量奶泡	拿鐵瑪奇朵/牛奶咖啡
	大量奶泡	泡沫咖啡/牛奶 (奶泡)

10.3 製作泡沫咖啡 (Cappuccino)

按下顯示屏幕上的 (B9) 圖標，便可自動製作泡沫咖啡。步驟如下：





1. 將牛奶注入牛奶容器內並按照之前章節的描述安裝牛奶容器。
2. 將牛奶容器蓋上的奶泡旋鈕轉到所需的奶泡份量位置 (請參看上面圖表)。
3. 按下  CAPPUCCINO(泡沫咖啡)圖標(B9) 此時顯示屏幕上會同時出現所選擇的咖啡口味及漸進度條。

4. 數秒後，打奶泡噴嘴會釋出奶泡於咖啡杯內，然後本機會自動釋出出咖啡。

10.4 製作 "牛奶選項" (MILK MENU) 飲品

本機除可製作上述咖啡外，還可自動製作拿鐵咖啡、瑪奇朵、牛奶咖啡、熱奶。

想製作上述其中一款飲品，步驟如下：

1. 將牛奶注入牛奶容器內並按照之前章節的描述安裝牛奶容器。
2. 將牛奶容器蓋上的奶泡旋鈕轉到所需的奶泡份量位置。
3. 按下  MILK MENU(牛奶選項)圖標 (B8)。
4. 按下  或  圖標(圖.5)，直至所選飲品出現於顯示屏幕上(拿鐵咖啡、瑪奇朵、牛奶咖啡、熱奶)。
5. 按下  圖標 (圖.6) 開始釋出咖啡。
6. 數秒後，打奶泡噴嘴會釋出奶泡於咖啡杯內，然後本機會自動釋出出咖啡。

i 注意：當製作奶類飲品時的一般指示

- 於製作過程中如想停止運作，可按下列相關的圖標。
- 製作完咖啡後，如想增加咖啡杯中的牛奶份量，可持續按住(約3秒)相關所製作的飲品圖標。
- 切勿將置於冰箱內裝有牛奶的牛奶容器拿出並放於室溫中太久。牛奶的溫度越高(最佳溫度是攝氏5度)，製作出來的奶泡效果越差。

10.5 使用完牛奶容器後需清潔

重要事項！燙傷危險

當清潔牛奶容器內的管道時，牛奶噴嘴會釋出少量熱水或蒸氣，應小心被濺到。

每次使用奶類功能後，顯示屏幕上會出現"SET DIAL TO CLEAN"的字句並會不斷閃動，代表要清潔牛奶殘漬。步驟如下：

1. 將牛奶容器留於本機內 (不需清空容器)；
2. 將1隻杯子或容器放置於奶泡噴嘴下面(圖.22)。
3. 將奶泡調節旋鈕轉到 "CLEAN" (清潔) 的位置上(圖.23)，此時顯示屏幕會出現"Cleaning underway"(清潔中)的字句。同時會出現相關的進度條。完成清潔後會自動停止。
4. 將打奶泡旋鈕回轉到其中的一個的打奶泡選項位置。
5. 然後取出牛奶容器並應時常緊記用海綿清潔蒸氣噴嘴 (圖.24)。

i 注意！

- 如製作完多杯泡沫咖啡或奶類咖啡，在製作完最後一杯咖啡後，都需清潔牛奶容器。
- 可將牛奶容器可直接放置於冰箱內。
- 於某些情況下，需等待本機預熱完成後才可清潔。

10.6 使用MILK MENU (牛奶選項)來設定泡沫咖啡中牛奶的份量







本機在出廠時已設定每杯的標準份量，如想改變份量，步驟如下：

1. 將杯子放置於咖啡出口及牛奶出口噴嘴下面(圖.22)。
2. 持續按住  CAPPUCCINO (泡沫咖啡) 圖標 (B9) 直至出現你所選定的咖啡口味及 "PROGRAM MILK" (設定牛奶份量) 顯示於屏幕上。
3. 停止按住圖標。本機便開始釋出牛奶。
4. 當杯中的牛奶已達到所需份量時，再次按下圖標。
5. 本機現會停止釋出牛奶，數秒後，會開始釋出咖啡，同時您所選定的咖啡口味名稱及 "PROGRAM MILK" (設定牛奶份量) 會顯示於屏幕上。
6. 當杯中的咖啡到達所需份量時，再次按下圖標，咖啡便停止釋出。

此時新的咖啡及牛奶份量已設定完成。

10.7 設定MILK MENU (牛奶選項)內飲品的咖啡及牛奶份量

本機在出廠時已設定每杯的標準份量，如想改變份量，步驟如下：

1. 按下  MILK MENU (牛奶選項)圖標 (B8)。
2. 按下  或  圖標(圖.5)，直至出現你所選定的咖啡口味出現於顯示屏幕上(拿鐵咖啡、瑪奇朵、牛奶咖啡、熱奶)。
3. 持續按住  CAPPUCCINO (泡沫咖啡) 圖標 (圖.6)直至出現 "PROGRAM MILK" (設定牛奶份量) 顯示於屏幕上。
4. 停止按住圖標，本機便開始釋出牛奶。
5. 當杯中的牛奶已達到所需份量時，再次按下  圖標。
6. 本機現會停止釋出牛奶，數秒後，會開始釋出咖啡，您所選定的咖啡口味名稱及 "PROGRAM COFFEE" (設定咖啡份量) 會顯示於屏幕上。
7. 當杯中的咖啡到達所需份量時，再次按下  圖標。咖啡便停止釋出。

此時新的咖啡及牛奶份量已設定完成。



11. 輸出熱水

重要事項！燙傷危險。

切勿在無人看管的情況下，任由熱水釋出。



i 注意！

如在節能模式下運作，需等待數秒才會釋出熱水。

1. 確保熱水出口噴嘴已裝好(圖.7)。
2. 將容器放置於噴嘴出口下面(儘量貼近噴嘴，避免被熱水濺到)。
3. 按下  圖標 (B1)。“HOT WATER”(熱水)的字句及漸進進度條會出現於顯示屏幕上。
4. 本機會釋出約250毫升熱水之後，便會自動停止輸出。想中斷熱水輸出，可再按下  圖標。

11.1 改變自動釋出熱水的份量

本機在出廠時已設定可自動釋出250毫升。如想改變份量，步驟如下：

1. 將容器放置於噴嘴出口下面(圖7)。
2. 再次按下  圖標 (B1) 直至 "HOT WATER Program Quantity" (熱水份量設定) 的字句出現於顯示屏幕上。然後停止按下  圖標。
3. 當杯中的熱水到達所需份量時，再次按下  圖標。熱水便會停止釋出。

此時新的熱水份量已設定完成。

12. 清潔

12.1 清潔本機

本機的以下配件，必須定期進行清洗：

- 咖啡粉渣容器 (A13)，
- 滴水盤 (A12)，
- 儲水箱 (A18)，
- 咖啡出口噴嘴 (A8)，
- 咖啡粉管道 (A2)，
- 萃取器 (A17)，萃取器保護蓋內外 (A16)，
- 顯示屏幕 (B)
- 牛奶容器 (D)

重要事項！

- 切勿使用具有溶解性、研磨性的清潔劑或酒精來清潔機本。De'longhi的全自動咖啡機不需化學品來清潔。
- 除牛奶容器外(D)，本機的所有配件均不可放進洗碗碟機清洗。
- 切勿使用金屬物來清除咖啡機上的污漬，因這會刮花本機金屬或塑膠的機身。

12.2 清潔咖啡粉渣容器

當顯示屏幕上出現“EMPTY GROUNDS CONTAINER” (清空咖啡粉渣容器) 的字句，代表咖啡粉渣容器需要清空和清潔。

必須清潔好咖啡粉渣容器，才可再使用本機。就算咖啡粉渣容器未滿，在開機製作第一杯咖啡的72小時後，清空咖啡粉渣容器的字樣便會顯示在觸控式螢幕上。為了準確計算72小時，切勿關閉機器的主電源開關。



重要事項！燙傷危險。

當連續製作了多杯CAPPUCINO子(泡沫咖啡)後，金屬製的咖啡杯架會變得很燙，請待其熱度冷卻後，才可觸摸咖啡杯架並只可向前拿出。

清潔 (於開機的狀態下)：

- 取出滴水盤 (圖.25)，清空並清洗。
- 清空咖啡粉渣容器(A13)並徹底清洗，以去除殘留在底部的咖啡殘渣。可以用清潔刷上的刮刀(C2) (可在於機內找到)進行清洗。
- 檢查冷凝水盤(A9)，如有需要請將其清空(圖26)。



重要事項！

取出滴水盤時，需確定已清空咖啡粉渣容器，即使只餘少許咖啡粉渣。

因為當繼續製作咖啡時，咖啡粉殘渣可能會超出盛盒的高度，導致堵塞。

12.3 清潔滴水及冷凝水盤



重要事項！

滴水盤 (A12) 配有滴水盤水位指標 (紅色) (A11) 會顯示當時的水位(圖.27)。該水位指標從咖啡杯盤中浮出來前，必須清空及清洗滴水盤。不然，水會從滴水盤的邊緣溢出來，損壞機器的四周。

取出滴水盤的步驟：

1. 取出滴水盤和咖啡粉渣容器 (圖.25)；
2. 清空及清洗滴水盤 (A12) 和咖啡粉渣容器(A13)；
3. 檢查冷凝水盤(A9)，如有需要請清空；
4. 將滴水盤和咖啡粉渣容器裝回本機。

12.4 清潔咖啡機內部



觸電危險！

在清潔本機的內部配件前，必須先關閉本機(請參看“關機”章節的描述，第10頁)，然後由主電源拔出插頭。切勿將本機浸於水中。

1. 定期檢查本機(約每周一次)，需先取出滴水盤 (A12)。如有必要，可用內附的清潔刷(C2)及海綿來清除咖啡沉澱物。
2. 亦可用小型真空吸塵器清除殘留物 (圖.28)

12.5 清潔儲水箱

1. 無論你是否更換軟水過濾器 (C4) (如配備)，請定期(約一個月一次)清潔儲水箱(A18)，可用一塊濕布及少許清潔液進行清潔。
2. 取出軟水過濾器 (如配備)，於水中沖洗。
3. 更換軟水過濾器 (如配備)，然後往水箱中倒入清水，然後將水箱放回原位。
4. 釋出約100毫升的熱水用以啟動軟水過濾器 (只限備有軟水過濾器的型號)。

12.6 清潔咖啡出口噴嘴

1. 用海綿或乾布定期清潔咖啡出口噴嘴 (圖.29)
2. 檢查咖啡出口噴嘴上的小孔有否堵塞，如有需要，請用牙籤清潔殘渣 (圖.29)。

12.7 清潔咖啡粉管道

需定期檢查放咖啡粉管道 (A4) 是否有堵塞(約一個月一次)，如有需要，可用內附的清潔刷(C2)來清除咖啡粉殘渣。

12.8 清潔萃取器

每月最少需檢查一次萃取器 (A17)。



重要事項！

當本機於運作的情況下，不可取出萃取器。

1. 需確定本機已關閉 (請參看第7頁“閉機”章節的描述)
2. 打開置於本機右邊萃取器的門蓋 (圖.30)。
3. 往裡面按住2個紅色按鈕，同一時間將萃取器拔出 (圖.31)。
4. 將萃取器於水中浸泡5分鐘，然後用水沖洗。



重要事項！

只可用水沖洗

不可使用清潔劑 - 亦不可使用洗碗碟機清洗。

不可使用清潔劑清洗，因會造成損壞。

5. 通過萃取器的門門可看見咖啡殘渣，此時可用內附的清潔刷 (C2) 進行清潔。
6. 完成清潔後，將萃取器插入內部支架(圖.32)，然後將印有“PUSH”標誌的位置完全推進直至聽到咔嗒聲。這代表已裝回萃取器。

i 注意！

如萃取器難於安裝，安裝前可按壓兩邊的操作杆來遷就正確位置(圖.33)。

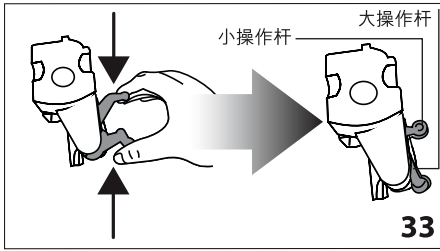

7. 當裝上萃取器後，需確保2邊紅色按鈕卡住外面(圖.34)。
8. 關上萃取器的門蓋(A16)。

12.9 清潔牛奶容器

想保持打奶泡器的效果良好，應每2天需清潔牛奶容器1次：

1. 拆除牛奶容器蓋(圖.17)。
2. 拆除牛奶噴嘴及牛奶吸管(圖.35)。
3. 將牛奶泡沫調節旋鈕向逆時針方向轉到"INSERT"(插入)的位置，然後向外拉(圖.35)。

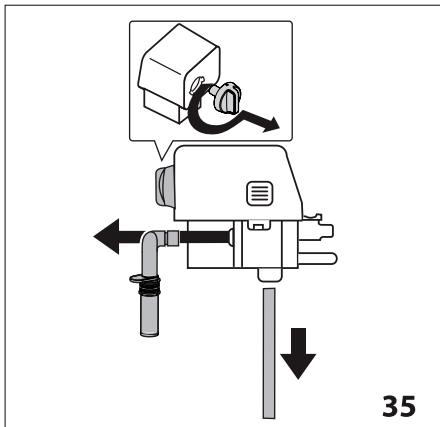

4. 用溫水及溫和性質的清潔劑清洗所有配件。所有牛奶容器配件都可放進洗碗碟機內頂層的架上清洗。需確保沒有牛奶殘漬沒有堵塞旋鈕上的卡槽及坑位(圖.36)。如有需要，可以用牙籤進行清潔。

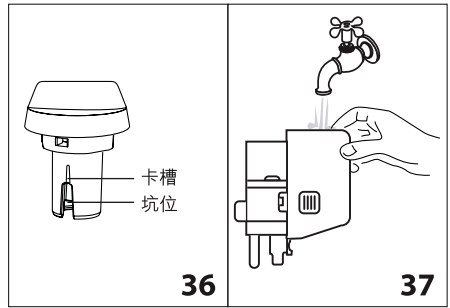

5. 用清水沖洗奶泡調節旋鈕(圖.37)；
6. 檢查牛奶吸管及噴嘴沒有被牛奶殘漬堵塞。
7. 將奶泡噴嘴及吸管裝回原位(安裝時對準"INSERT"插入)的位置。
8. 將牛奶容器蓋裝回牛奶容器上。

12.10 清潔熱水/蒸氣噴嘴

每次製作完奶泡後，請用海綿清潔噴嘴來去除墊圈上的牛奶殘漬。

13 除垢

當本機的指示燈閃動時，代表需要除垢。

! 重要！

- 除垢液含有酸性物質會對皮膚及眼睛造成刺激。請遵守De'longhi提供的除垢液包裝上的安全警告，如果不小心接觸到皮膚及眼睛，應跟重包裝上的指示處理。
- 本機只可用由De'longhi提供的除垢液進行清潔。如使用不合適的除垢液/或沒有按照正確步驟使用除垢液而造成損壞，將不在保養範圍內，製造商恕不負責。

1. 開啟本機。
2. 按下 **MENU** 圖標 (B2) 來進入選項設定。
3. 按下 **☕** 或 **☕** 圖標 (圖.5) 直至 "Descaling" (除垢) 顯示於屏幕上。
4. 按下 **OK** 圖標(圖.6)，顯示屏幕上會出現"Confirm?" (確定) 的字句，按下 **OK** 圖標來確定。
5. "EMPTY DRIP TRAY" (清空滴水盤)會出現於顯示屏幕上，亦會交替出現 "REMOVE FILTER" (除去過濾器) (如備有) 及 "Add descaler Press OK" (加入除垢液然後按OK)。
6. 完全清空儲水箱(A18)及拆除軟水過濾器(C4) (如備有)。清空滴水盤(圖.25)及咖啡粉渣容器 (A13)，然後放回本機。

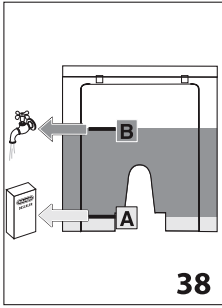

- 將除垢液倒進水箱至水平線A(約相等於100毫升)於水箱背面有註明(圖.38),然後再注入清水(1公升)直至水平線B(圖.38),再放回儲水箱。
- 將1個空的容器,容量約為1.5公升置於熱水噴嘴下面(圖.7)。

重要事項！燙傷危險。

需小心由熱水噴嘴噴出的帶酸性熱水，避免被濺到。

- 按下 圖標來確認已放進除垢液。除垢程式會開始自動運作及進行一系列的清洗水垢程序。"Descale underway" (除垢進行中)的字句會出現於顯示屏幕上，代表除垢程序已開始，除垢液會從熱水出口噴嘴流出。30分鐘後，"RINSING" (沖洗) 及 "FILL TANK" (水箱加水) 會交替出現於顯示屏幕上。
- 本機現可進行清水沖洗，將儲水箱拿出然後清空，以清水沖洗，將清水注滿儲水箱至水平線MAX，及將儲水箱放回本機。"RINSING, Press OK" (沖洗，按OK) 圖標會出現於顯示屏幕上。
- 清空用來放除垢液的容器，然後將容器放置於熱水出口噴嘴下面。
- 按下 圖標來進行沖洗，熱水會由噴嘴流出，"RINSING, Please wait" (沖洗，請稍後) 圖標會出現於顯示屏幕上。
- 當儲水箱完全清空，"RINSING" (沖洗)，"REPLACE FILTER" (更換過濾器) (如之前已除出) 及 "FILL TANK" (水箱加水) 會交替出現於顯示屏幕上。
- 拆除儲水箱，更換過濾器(如之前已除出)，將清水注滿儲水箱至水平線MAX，及將儲水箱裝回本機。"RINSING, Press OK" (沖洗，按OK) 圖標會出現於顯示屏幕上。
- 清空容器用來盛載沖洗後的水，然後將容器放置於熱水出口噴嘴下面。
- 按下 圖標來重新沖洗，"RINSING, Please wait" (沖洗，請稍後) 圖標會出現於顯示屏幕上，此時熱水會由熱水噴嘴釋出及循環沖洗已完成。熱水現在會由咖啡噴嘴釋出 (A8)。

重要事項！燙傷危險。

切勿在無人看管的情況下，任由熱水釋出。

- 當儲水箱完全清空，"RINSING Complete, Press OK" (沖洗完畢，按OK) 圖標會出現於顯示屏幕上。
- 按下 圖標。
- "FILL TANK" (水箱加水) 會出現於顯示屏幕上；當注滿清水後，顯示屏幕上會出現 "Heating please wait" (預熱中請稍後) 的字句，然後本機便可開始操作。

注意！

如除垢程序未能正確地完成 (例如：電力被中斷)，我們建議您重新進行除垢程序。

14. 設定水的硬度

當使用了一段時間後，觸控屏幕上的指示燈會亮起，顯示水的硬度。

本機出廠時的水硬度設定為4級。本機亦可根據不同地區實際水質的硬度來設定水的硬度，令除垢不需太頻密。

14.1 測試水的硬度

- 從包裝取出水質硬度測試紙 (以英文說明)：
- 將水質硬度測試紙完全浸於1杯中約1秒鐘。
- 從水中取出測試紙並輕輕搖晃約1分鐘後，根據水質不同的硬度，測試紙上會出現1,2,3或4個紅色方格。每個方格代表水硬度的級別。

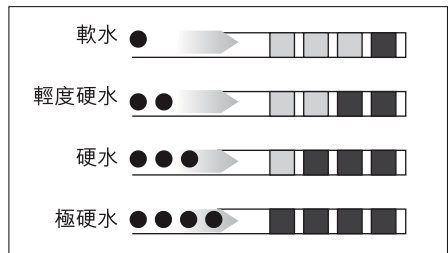

14.2 設置水的硬度

- 按下 圖標(B2)來進入選項設定。
- 按下 或 圖標 (圖.5) 及選擇 "Water hardness" (水的硬度)。
- 按下 圖標 (圖.6) 來確定。
- 持續按下 或 圖標來選擇測試紙上所顯示水質的硬度 (請參看之前的章節描述)。
- 按下 圖標來確定設定。
- 按下 圖標來退出設定。此時新的水硬度已設定完成。

15. 軟水過濾器 (只限某些型號)

某些型號備有軟水過濾器(C4)-如果您所購買的機號沒有配備軟水過濾器，建議您可於De'longhi客戶服務中心購買。請按照以下步驟來正確使用軟水過濾器。

15.1 安裝軟水過濾器

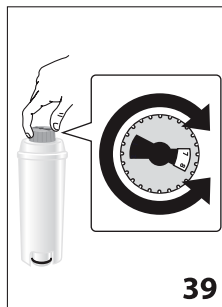

1. 從包裝中取出軟水過濾器 (C4)。
2. 將日期顯示盤(圖.39)上的時間調較到當前日子的兩個月之後。

i 注意！

在正常情況下，軟水過濾器可以使用兩個月。但如在沒有使用本機但

又放進了軟水過濾器的情況下，軟水過濾器最多只能使用3周。

3. 啟動軟水過濾器，可將自來水注入軟水過濾器的小孔如圖示(圖.40)，直到水從這個小洞的周邊溢出多過一分鐘。

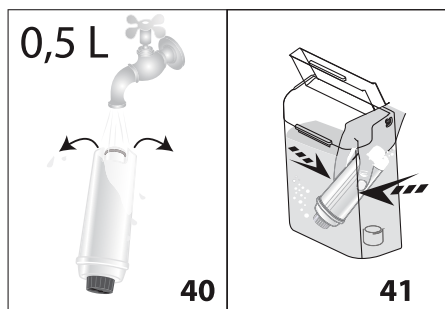

4. 取出儲水箱，然後注入水。
5. 將軟水過濾器放進儲水箱，並完全沒入水中約10秒鐘，然後斜放並輕輕按壓搖晃一下，使裡面的氣泡排出(圖.41)。
6. 將軟水過濾器放進過濾器外殼，並盡可能下按(圖.42)
7. 蓋上儲水箱蓋(圖.43)，然後將儲水箱裝回本機。

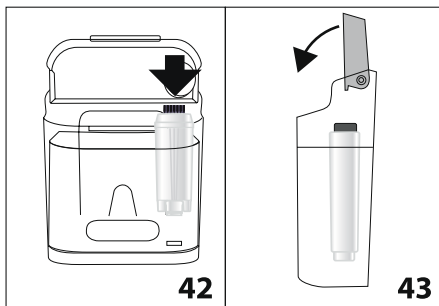



當您將軟水過濾器放進儲水箱，步驟如下：

8. 按下 $\frac{\text{MENU}}{\text{ESC}}$ 圖標來進入選項設定。
 9. 按下 $\frac{\text{☕}}{\text{◀}}$ 或 $\frac{\text{☕}}{\text{▶}}$ 圖標(圖.5)直至"Descaling"(除垢)顯示於屏幕上。
 10. 按下 $\frac{\text{OK}}{\text{OK}}$ 圖標(圖.6)
 11. 顯示屏幕上會出現"Enable?"(啟動)的字句
 12. 按下 $\frac{\text{OK}}{\text{OK}}$ 圖標(圖.6)來確定選項。"HOT WATER Press OK"(熱水按下OK圖標)會出現於顯示屏幕上。
 13. 於熱水出口噴嘴下面放置一個容器(容器不可少於500毫升)(圖.7)。
 14. 按下 $\frac{\text{OK}}{\text{OK}}$ 圖標來確定選項，本機會開始釋出熱水顯示屏幕上會出現 "Please wait"(請稍後)的字句。
 15. 當本機停止釋出熱水後，會自動返回"Ready for coffee"(可製作咖啡)的狀態。
- 此時軟水過濾器已啟動，可以開始使用本機製作咖啡。

15.2 更換軟水過濾器

當兩個月後本機會出現"REPLACE FILTER"(更換過濾器)的字句於顯示屏幕上(可檢視軟水過濾器的日期顯示盤)或三個星期沒有使用本機製作咖啡，便需要更換軟水過濾器：







1. 取出水箱(A18)和更換的軟水過濾器(C4)；
2. 從包裝中取出新的軟水過濾器，然後按照“安裝軟水過濾器”章節第2-7點的描述來更換軟水過濾器。
3. 於熱水出口噴嘴下面放置一個容器(容器不可少於500毫升)
4. 按下 $\frac{\text{MENU}}{\text{ESC}}$ 圖標(B2)來進入選項設定；
5. 按下 $\frac{\text{☕}}{\text{◀}}$ 或 $\frac{\text{☕}}{\text{▶}}$ 圖標(圖.5)直至出現"Replace filter"(更換過濾器)的字句於顯示屏幕上。
6. 按下 $\frac{\text{OK}}{\text{OK}}$ 圖標(圖.6)；
7. 顯示屏幕上會出現 "Confirm?"(確定)的字句；

8. 按下  圖標來確定選項；
9. "HOT WATER Press OK" (熱水按下OK圖標) 會出現於顯示屏幕上；
10. 按下  圖標來確定選項。本機會開始釋出熱水，顯示屏幕上會出現"Please wait" (請稍後) 的字句；
11. 當本機停止釋出熱水後，會自動返回"Ready for coffee" (可製作咖啡) 的狀態。

此時新更換的軟水過濾器已可啟用，可以開始使用本機製作咖啡。

15.3 拆除軟水過濾器

如想於沒有安裝軟水過濾器的情況下使用本機，您需拆除過濾器。步驟如下：

1. 拿出儲水箱，然後拆除過濾器再將儲水箱放回本機；
2. 按下  圖標(B2)來進入選項設定；
3. 按下  或  圖標 (圖.5) 直至出現"Install filter Enable" (現可安裝過濾器) 的字句於顯示屏幕上；
4. 按下  圖標 (圖.6)；
5. 顯示屏幕上會出現"Disable?" (關閉) 的字句；
6. 按下  圖標來確定選項及按下  圖標來退出選項設定。

16. 技術規格

電壓：	參看等級標籤
吸收功率：	參看等級標籤
壓力：	1,5MPa(15Bar)
最大水槽容量：	1.4公升
尺寸 (長×高×深)：	195×480×340毫米
電源線長度：	1660毫米
重量：	9.7千克
最大咖啡豆容器容量	150克

 本機符合以下CE指令：

- 歐盟「待機指令」1275/2008
- 與食品接觸的材料和配件符合EEC法規 1935/2004的規定。

17. 處置本機



本機不可與家居垃圾一同處置，而是應當送到授權的垃圾分類站和回收中心。

18. 顯示信息

顯示信息	成因	解決方法
水箱加水	儲水箱中水量不夠 (A18)。	往水箱中注水和/或重新正確安裝水箱，應儘可能將水箱推入，直到聽到咔嗒一聲固定到位。
清空咖啡粉渣容器	咖啡粉渣容器已滿 (A13)	清空咖啡粉渣容器和滴水盤，清洗後重新裝上。 重要說明：當取出滴水盤時必須清空咖啡粉渣容器，即使其中含有少量粉渣。因再次繼續製作咖啡時，咖啡粉渣會超出盛載容器的高度而造成堵塞。
加進咖啡粉	清洗後未將咖啡粉渣盒裝回。(A13)	取出滴水盤並插入咖啡粉渣盒。
	選擇了使用咖啡粉製作咖啡，但沒有將咖啡粉放進管道中 (A4)。	將咖啡粉放進管道中或退出用咖啡粉製作咖啡的設定 (圖.16)。

咖啡粉磨得過份幼細需調校研磨調節旋鈕	咖啡粉磨得過份幼細另到咖啡輸出過慢或根本出不到咖啡。	將研磨器調較旋鈕(圖.13)向順時針方向移前一格至"7"如在最少製作2杯咖啡後，出咖啡的速度仍然很慢。那麼再次轉動一格研磨調節旋鈕，直到咖啡流出速度正常為止(請參看第9.4項“調節咖啡豆研磨程度”章節的描述)。如果問題仍然存在，請檢查水箱是否完全插入妥安。
	如已安裝軟水過濾器，可能會有氣泡產生於機內，阻礙咖啡流出。	裝上熱水及蒸氣噴嘴(C3)。然後釋出少量熱水直至水流速度正常為此。
除垢	咖啡機需除垢	按照第13項「除垢」章節的描述進行除垢。
減少咖啡份量	使用了過多咖啡粉或咖啡豆	按下  圖標(圖.11)來選擇較淡的口味或者減少預磨咖啡的份量。
加咖啡豆進咖啡豆容器	咖啡豆用完	將咖啡可豆加進咖啡豆容器(圖.12)
	咖啡粉管道(A4)被堵塞	以清潔刷清空粉渣，請參看“清潔咖啡粉管道”的章節描述(第12.7項)。
裝回萃取器	清洗完後，萃取器(A17)沒有裝回。	按照“清潔萃取器”章節的描述(第12.8項)，將萃取器裝回本機內。
一般警告	本機內部非常髒亂。	按照第12項“清潔”章節的描述徹底清洗本機內部。如清潔後仍顯示該資訊，請與客戶服務中心聯絡。
水管沒有水，倒進熱水後按OK	水管沒有水	按下  圖標(B1)由噴嘴(C3)釋出熱水直至水流速度正常，如仍未解決問題，請檢查儲水箱是否已妥安。
更換軟水過濾器	軟水過濾器到期更換	按照“軟水過濾器”章節的描述(第15項)來更換軟水過濾器。
清潔牛奶容器內的牛奶吸管	當牛奶釋出一段日子後，需定期清潔牛奶容器內的牛奶吸管。	將牛奶泡沫調節旋鈕轉到“clean”(清潔)的位置(圖.23)
安裝熱水噴嘴	表示未安裝熱水噴嘴或安裝方法不正確。	將熱水噴嘴(C3)儘量推進。
安裝牛奶容器	牛奶容器安裝方法不正確。	將牛奶容器儘量推進。

19. 故障處理

以下是使用時常見的問題，如按照表內的方法還是不能解決問題，請聯絡客戶服務中心。

指示燈	成因	解決方法
咖啡不熱。	咖啡杯未有預熱。	用熱水沖洗，讓杯子變暖(請留意，可以使用熱水功能)。
	萃取器已冷卻，因為距離上次製作咖啡時間已超過2/3分鐘。	製作咖啡前請預熱萃取器。 請參看第8.1項 "Rinsing" (沖洗)。
	咖啡溫度的設定太低。	選擇較高的咖啡溫度設定。 (請參看第8.9項 "設定咖啡溫度")。
咖啡太淡或油脂不夠豐富。	咖啡豆研磨得不夠幼細。	當咖啡豆研磨器在運作時，將旋鈕向逆時針方向 "1" 轉動一格(圖.11)。如釋出的咖啡還是未達到滿意效果，請繼續每次轉動一格。請留意要釋出2杯咖啡之後效果才會比較明顯(請參看第9.4項 "調節咖啡豆研磨程度")。
	使用了不合適的咖啡類別。	請使用意式特濃咖啡機的專用咖啡粉。
咖啡輸出過慢或每次一滴。	咖啡豆研磨得太幼細。	當咖啡豆研磨器在運作時，將旋鈕向順時針方向前 "7" 轉動一格(圖.11)。請繼續每次轉動一格直至達到滿意效果。請留意要釋出2杯咖啡之後效果才會比較明顯(請參看第9.4項 "調節咖啡豆研磨程度")。
咖啡出口噴嘴不能釋出咖啡。	咖啡出口噴嘴已堵塞。	用牙籤清潔噴嘴。(圖.29)
無法開機。	本機插頭未插進電源插座。	將插頭插進電源插座中(圖.1)。
	本機插頭未插入主電源插座內	將插頭插入主電源插座內
	本機的開關掣(A14)未開啟。	將開關掣開啟(圖.2)。
萃取器不能取出打不出奶泡。	沒有正確地關閉本機	按  按鈕關閉本機 (請參看第7項 "關機")。
由只噴嘴釋出的牛奶泡沫太多或太少奶泡釋出	泡沫咖啡打奶泡器太骯臟	按照第12.9項 "清潔牛奶容器" 進行清潔。

由噴嘴釋出的牛奶泡沫太大或太少奶泡釋出	牛奶溫度不夠凍或不是半脫脂奶	使用冷藏至約攝氏5度的脫脂或半脫脂奶。如打出來的奶泡還未如理想，可嘗試轉換牛奶牌子
	奶泡調節旋鈕轉到不正確位置。	請參看第10項“製作泡沫咖啡(CAPPUCCINO)及牛奶咖啡”的章節描述。
	牛奶容器蓋或奶泡調節旋鈕已骯臟。	請參看第12.9項“清潔牛奶容器蓋”的章節描述來清潔牛奶容器蓋或奶泡調節旋鈕。
	熱水/蒸氣噴嘴已骯臟。	請參看第12.10項“清潔熱水/蒸氣噴嘴”的章節描述來清潔噴嘴。