

內容

1. 基本安全警告	23	9.9 自訂DOPPIO +咖啡份量	30
2. 安全警告	24	9.10 使用咖啡豆製作LONG美式咖啡	30
2.1 本使用說明書中使用的符號 ..	24	9.11 使用預磨咖啡製作LONG美式咖啡	30
2.2 設備用途	24	9.12 自訂LONG美式咖啡量	30
2.3 使用說明書	24	10. 製作卡布奇諾和牛奶為基底的咖啡..	30
3. 介紹	24	10.1 填充及連接牛奶容器	30
3.1 括號內字母	24	10.2 調整奶泡量	31
3.2 故障排除和維修	24	10.3 製作卡布奇諾	31
4. 說明	25	10.4 準備“MILK MENU”飲料 ...	31
4.1 咖啡機說明	25	10.5 使用後清洗牛奶容器	31
4.2 觸控屏敘述	25	10.6 設定CAPPUCCINO 圖標的杯中咖啡和牛奶量	31
4.3 附件說明	25	10.7 設定MILK MENU 各飲料圖標的杯中咖啡和牛奶量	32
4.4 牛奶容器說明	25	11. 供應熱水	32
5. 使用前	25	11.1 改變自動給水量	32
5.1 檢查設備	25	12. 清潔	32
5.2 安裝咖啡機	25	12.1 清潔機器	32
5.3 連接設備	25	12.2 清潔機器內部循環	32
5.4 設置設備	26	12.3 清潔咖啡渣容器	33
6. 接通設備	26	12.4 清洗滴水皿和凝結皿	33
7. 關閉咖啡機	26	12.5 清潔咖啡機內部	33
8. 菜單設置	26	12.6 清洗水箱	33
8.1 沖洗	26	12.7 清洗咖啡噴口	33
8.2 除垢	27	12.8 清潔預磨咖啡漏斗	33
8.3 安裝過濾器	27	12.9 清潔浸煮器	33
8.4 更換過濾器 (如果有安裝) ..	27	12.10	清洗牛奶容器 34
8.5 調整時間	27	12.11	清潔熱水/蒸氣連接嘴 34
8.6 自動啟動	27	13. 除垢	34
8.7 自動關機 (待機)	27	14. 設定水的硬度	35
8.8 節能	27	14.1 測量水的硬度	35
8.9 設定溫度	28	14.2 設定水硬度	36
8.10 設定水硬度	28	15. 軟水過濾器	36
8.11 設置語言	28	15.1 安裝過濾器	36
8.12 Beep (嗶聲)	28	15.2 更換過濾器	36
8.13 預設值(復原)	28	15.3 拆卸過濾器	37
8.14 統計功能	28	16. 技術數據	37
9. 製作咖啡	28	17. 丟棄咖啡機	37
9.1 選擇咖啡口味	28	18. 顯示的信息	38
9.2 選擇杯中咖啡量	28	19. 故障排除	39
9.3 定制“my coffee”量	29		
9.4 調整咖啡磨	29		
9.5 取得更熱咖啡的技巧	29		
9.6 使用咖啡豆製作咖啡	29		
9.7 使用預磨咖啡做咖啡	29		
9.8 使用咖啡豆製作DOPPIO+ 咖啡	30		

1. 基本安全警告

- 本咖啡機並無意讓肢體、感官或精神上有障礙或缺乏經驗和知識的人士（包括兒童）使用，除非獲得由負責其安全的人員在使用本產品上進行指導監督。
- 應監督兒童確保他們不可將產品當成玩具。
- 兒童不得在無人監督之下進行清潔和維護。
- 切勿將產品浸入水中清洗。
- 此產品僅為家電。並不設計為以下場合中使用：在商店、辦公室和其他工作環境的員工廚房區；農莊；旅館、飯店和其他住宅類型的客戶；食宿B & B類型的環境。
- 如果插頭或電源線損壞，必須由本公司客戶服務更換，以避免涉及任何風險。

僅適用於歐洲市場：

- 在已獲得有關本產品安全使用方式上的監督或指導，並了解相關的危險的條件之下，本設備可供8歲以上的兒童使用。除非年齡在8歲以上並受到監督，兒童不得進行清潔和用戶產品維護。產品和電源線必須與8歲以下的兒童保持安全距離。
- 肢體、感官或精神上有障礙或缺乏經驗和知識的人，僅能夠在受監督或已獲得有關安全使用該設備方式的指示，並解相關的危險的情況下，才能夠使用。
- 兒童不可將產品當成玩具。
- 無人看管及裝配前、拆開或清潔時，切記必須拔下電器插頭。



帶有此標誌的表面使用後會變熱（符號只標示於部分型號）。

2. 安全警告

2.1 本使用說明書中使用的符號

這些符號標示重要警告。遵守這些警告至關重要。



危險!

如果不遵守警告，可能會造成觸電危險和危及性命的傷害。



重要!

如果不遵守警告，可能會造成受傷或損壞設備。



燙傷危險!

如果不遵守警告，可能會導致燙傷或燒傷。



請注意:

本符號代表重要用戶建議或資訊。



危險!

這是電器因此可能導致觸電。因此您應該遵循以下的安全警告。

- 不要用濕手或腳接觸設備。
- 不要用濕手觸摸插頭。
- 確保使用的插座在任何時候都可以容易取得的位置，使家電在必要拔掉必要的時候無障礙。
- 只可直接抓緊插頭拔下。切勿拉扯電源線，可能會造成損壞。
- 要完全斷開本設備，必須從電源插座拔下插頭。
- 如果設備發生故障時，不可自行嘗試修理。關閉設備、拔掉電源插座，並聯繫客戶服務。
- 在清潔設備之前，必先將其關閉，從電源插座上拔下並使其冷卻。



重要

所有包裝請置於遠離兒童之處（塑膠袋，聚苯乙烯泡綿）。



燙傷危險!

此設備在作業時可能產生熱水和蒸汽。避免與飛濺熱水或蒸汽接觸。設備在操作中時杯擱架會變得非常熱。

2.2 設備用途

此設備的設計和用途為製作咖啡和熱飲。任何其他用途是不當因而造成危險。不當使用設備所造成的損害，製造商不承擔責任。

2.3 使用說明書

使用說明 使用本產品前，請仔細閱讀本使用說明書。不按照此說明書操作，可能會導致燙傷或損壞設備。

不按照使用說明書所導致的損害，製造商不承擔責任



請注意:

請妥善保存本使用說明書若將設備移交給其他人，必須同時提供本使用說明書。

3. 介紹

感謝您選擇全自動濃縮咖啡和卡布奇諾咖啡機。

我們希望您盡情享用新設備。請多花幾分鐘時間閱讀本使用說明書。以避免損壞設備及其他風險。

3.1 括號內字母

有關括號中的字母請參考在2-3頁咖啡機描述圖例。

3.2 故障排除和維修

出現問題時，請先利用提供的資訊嘗試解決-第“18.顯示信息“和”19.故障排除“。

如果無法解決問題，或者您需要進一步的資訊，您可以撥打“客戶服務”手冊中客戶服務專線。

如果您的國家不在服務清單之中，請撥打商品保證的電話號碼。如果需要維修，請您僅限於與De' Longhi客戶服務聯繫。地址已附在咖啡機的保證證書中。

4. 說明

4.1 咖啡機說明











(第3頁- A)

- A1. 咖啡豆容器蓋
- A2. 預磨咖啡漏斗蓋
- A3. 咖啡豆容器
- A4. 預磨咖啡漏斗
- A5.  按鈕：打開和關閉咖啡機（待機）
- A6. 杯架
- A7. 熱水和蒸汽連接噴嘴
- A8. 咖啡噴嘴（可調節高度）
- A9. 冷凝水盤
- A10. 杯托
- A11. 滴水盤水位指示器
- A12. 滴水盤
- A13. 咖啡渣盒
- A14. 主開關（ON / OFF）
- A15. 電源線連接器插座
- A16. 浸煮器門
- A17. 浸煮器
- A18. 水箱
- A19. 軟水過濾器外殼
- A20. 水箱蓋
- A21. 咖啡磨調節旋鈕

4.2 觸控屏敘述

(第2頁- B)

部分觸控屏上的圖標具有雙重功能。在說明書中以括號內容表示。

- B1.  圖示：供應熱水（當在設置菜單中時，按下以確認選擇）
- B2.  圖標：進入或退出設置菜單
- B3. 顯示
- B4.  圖標：選擇咖啡量 當在設置菜單中，按下以滾動菜單（）
- B5.  香氣選擇圖標：選擇咖啡口味（當在設置菜單中，按下滾動菜單）
- B6.  圖標：用顯示的設置來製作2杯咖啡
- B7.  圖標：用顯示的設置來製作1杯咖啡
- B8.  MILKMENU圖標：選擇可用的牛奶為基底的飲料之一（CAFFELATTE, MACCHIATO, FLAT WHITE, MILK）
- B9.  CAPPUCCINO圖標：製作卡布奇諾
- B10.  圖標：製作LONG美式咖啡
- B11.  圖示：製作一杯DOPPIO+咖啡

4.3 附件說明

(第2頁- C)

- C1. “Total Hardness Test” 水硬度試紙
- C2. 預磨咖啡測量
- C3. 去垢
- C4. 軟水過濾器（*只限某些機型）
- C5. 清潔刷
- C6. 熱水噴嘴
- C7. 電源線

4.4 牛奶容器說明

(第2頁- D)

- D1. 泡沫調整和CLEAN清潔旋鈕
- D2. 牛奶容器蓋
- D3. 牛奶容器
- D4. 牛奶攝入管
- D5. 發泡牛奶噴嘴（可調節）
- D6. 蓋子取出按鈕

5. 使用前

5.1 檢查設備

拆除包裝後，確認產品完好無損，所有配件都齊全。如果有明顯損壞，不要使用電器。聯繫 De' Longhi 客戶服務。

5.2 安裝咖啡機



重要!

當您安裝咖啡機時，應該遵循以下安全警告：

- 咖啡機會散發熱。將咖啡機定位在檯面後，預留與咖啡機表面距離-側方和後方牆壁至少3公分，咖啡機上方至少15公分的空間。
- 水滲透咖啡機可能造成損害。不要將咖啡機放在靠近水龍頭或者水槽。
- 如果咖啡機內含水凍結可能會造成損壞。不要將咖啡機安裝在溫度可能降至冰點以下的房間裡。
- 妥善放好電線，使其不會與銳邊或熱表面（例如電加熱板）接觸而受損壞。

5.3 連接設備



重要!



檢查主電源電壓對應於對設備底部銘牌所示資料。

將設備連接到一個有效接地並正確安裝的插座，最小額定電流為10A。

如果電源插座不與家電插頭匹配，需請具資格的專業人員將插座轉換為合適的類型。

5.4 設置設備

請注意:

- 工廠測試設備中用到了咖啡，因此在咖啡磨中發現咖啡是正常的。但本機保證是全新的。
 - 您應該盡快設定水的硬度，按照章節說明“14.設定水硬度”。
1. 將電源線連接器 (C7) 插入咖啡機背面的插座 (A15) 中，並把設備連接上主電源 (圖1)。確保主開關 (A14) 已按下 (圖2)。
 2. 卸下水箱 (A18) (圖B)，打開蓋子 (A20) (圖4)，將清水注滿至MAX線，把水箱放回咖啡機，並蓋上蓋子。您必須先以語言選擇箭頭前後移動  (B4) 或  (B8) (圖5) 選擇語言，或等到語言大約3秒的時間滾動顯示 (B3) ；
 3. 當“中文”出現，按住  圖標 (B1) (圖6) 幾秒鐘，直到“中文已設定”出現在顯示屏上。

按照咖啡機顯示屏上所顯示指示：

- 4.. " INSERT WATER SPOUT(置入熱水噴口):檢查熱水噴口 (C6) 插在連接噴嘴 (A8) 上，並下方放置一個容量至少為100ml容器 (圖7)。
5. “HOTWATERPressOK (熱水按OK)” 顯示。
6. 按  圖標確認。設備從噴口提供水，然後自動停止。

咖啡機現在可以正常使用。

請注意:

- 當您首次使用咖啡壺時，需要做4/-5杯咖啡或4/-5杯卡布奇諾，才能開始產生令人滿意的結果。
- 當沖泡前5-6卡布其諾時，聽到滾水聲屬正常。在此之後滾水聲會變少。
- 為了更加享受您的咖啡並改善設備的性能，我們建議安裝軟水過濾器 (C4)，於章節“15.軟水過濾器”。如果您的型號沒有設置過濾器，可向De'Longhi客戶服務部索取。

6. 接通設備

請注意!

- 打開設備之前，確保主開關 (A14) 已按下 (圖2)
- 每次咖啡機被接通時，會執行一系列不能中斷的自動預熱和沖洗循環。咖啡機只能在此週期完成後才準備就緒可以使用。

燙傷危險!

在沖洗過程中，會從咖啡噴嘴 (A7) 出一點熱水，並收集在下方滴水盤 (A12)。避免接觸飛濺熱水。

- 要打開設備，請按  按鈕 (A5) (圖8) “升溫請等待” 信息 (B3) 出現。當加熱完成後，信息更改為“Rinsing”(沖洗)。除加熱燒水壺外，也由循環熱水加熱內部通路。當咖啡機達到適當溫度時，將出現指示咖啡味道和數量的信息。

7. 關閉咖啡機

每當咖啡機在使用製作咖啡後關閉時，會執行一個自動沖洗循環。

燙傷危險!

在沖洗過程中，會有少許熱水從咖啡嘴 (A8) 流出。避免接觸飛濺熱水。

- 若要關閉的設備，按  按鈕 (A5) (圖8)。
- 顯示“關閉中请稍候” (B1) 的信息，隨後咖啡機進行沖洗週期和關閉 (待機)。

請注意!

如果您一段時間不使用咖啡機，請將插頭從電源插座拔出：

- 首先按  按鈕關閉設備 (圖8)；
- 按設備側面的主開關 (A14) (圖2)。

重要!

咖啡機仍在開啟狀態時，切勿按下主開關。

8. 菜單設置





要進入設置菜單，按  圖標 (B2)。按  (B4) 或  (B5) (在菜單中滾動 (圖5))。

8.1 沖洗

使用此功能可從咖啡噴口 (A8) 和熱水噴口 (C6) 提供熱水，如有插入，清洗和加熱設備的內部循環。

在噴嘴下放置一個最小容量100ml的容器。

要啟用此功能，步驟如下：

1. 按  圖標 (B2)，進入菜單；
2. 按  (B4) 或  (B5) (圖5)，直到“沖洗”出現在顯示屏上 (B3)；
3. 按  圖標 (B1) (圖6) 確認，“確認？”顯示；

重要！燙傷危險。

熱水供應時，請勿讓咖啡機處於無人看管的情況。

- 按  圖標：待幾秒鐘後，首先熱水從咖啡噴口送出，再由熱水噴口送出（如果已插入）來清潔和加熱設備的內部循環。
- 要停止沖洗，請按任意圖標或等待它自動停止。

請注意！

- 如果設備不使用超過3-4天，再開機時，我們強烈建議在使用前進行沖洗2/3次；
- 清潔後，咖啡渣容器 (A13) 內含有水是正常的。

8.2 除垢

有關除垢說明，請參閱章節 “13.除垢 “。

8.3 安裝過濾器











有關安裝過濾器的說明，請參見 “15.軟水過濾器”。

8.4 更換過濾器（如果有安裝）

有關如何更換濾芯的說明，請參見章節 “15.2 更換過濾器”。

8.5 調整時間

要調整顯示上的時間 (B3)，按照如下程序：

- 按  圖標 (B2)，進入菜單；
- 按  或 (B4)  (圖5)，直到“調整時間”信息顯示；(B5) (
- 按  圖標 (B1) (圖3)。小時顯示閃爍；
- 按  或  更改小時；
- 按  圖標確認。分鐘閃爍；
- 按  或  更改分鐘；
- 按  圖標確認。

如此設定時間按  圖標退出菜單。

8.6 自動啟動











您可以設置自動啟動時間，讓設備在一定的時間已準備好（例如早晨），這樣可以立即製作咖啡。

請注意！

要啟用此功能，時間必須已經設置正確（參見“8.5調整時間”）。

要啟用自動啟動，步驟如下：

- 按  圖標 (B2)，進入菜單；

- 按  或 (B4)  (B5) (圖5)，直到“自動啟動”信息出現 (B3)；
- 按  圖標 (B1) (圖3) “Enable?”(啟用?) 顯示出現；
- 按  圖標確認；
- 按  或  選擇小時；
- 按  圖標確認；
- 按  或  更改分鐘；
- 按  圖標確認；
- 然後按  圖標退出菜單。

時間確認後，自動啟動的激活狀態由  一起顯示在時間旁。









要停用該功能：

- 從菜單中選擇auto-start(自動啟動)；
 - 按  圖標。“Disable?”(停用) 顯示出現；
 - 按  圖標確認。
- 符號  不再顯示。

8.7 自動關機（待機）

Auto-off(自動關閉)可以將咖啡機設置在15或30分鐘，以及1，2或3個小時後關閉。







要設置Auto-off（自動關閉），操作步驟如下：

- 按  圖標 (B2)，進入菜單；
 - 按  或 (B4)  (B5) (圖5)，直到“自動關閉”出現在畫面 (B3) 上；
 - 按  圖標 (B1) (圖6)；
 - 按  或  直到所需的工作時間 (15或30分鐘，或1，2或3個小時) 顯示出現；
 - 按  圖標確認；
 - 然後按  圖標退出菜單。
- 自動關機，已設定完畢。

8.8 節能

使用此功能可以啟用或停用節能。啟用後，該功能可以減少能源消耗，符合歐洲法規。

要停用（或啟用）節能，步驟如下：

- 按  圖標 (B2)，進入菜單；
- 按  (B4) 或  (B5) (圖5)，直到“節能”信息出現 (B3)；
- 按  (B1) (圖6)。“Disable (停用) ?” 顯示（或“啟用？”如果該功能已被停用）；
- 按  圖標停用（或啟用）節能模式；
- 然後按  圖標退出菜單。

當該功能被啟用時，如果機器不使用一段時間後，會出現“Energy saving”顯示。



請注意!!

- 在節能模式中時，在沖泡第一杯咖啡-卡布奇諾或加牛奶的飲料，必須多等秒鐘，因設備必須再次加熱。
- 要沖泡任何飲料，可按任何按鈕退出節能，然後按下您所需飲料的按鈕。
- 如果牛奶容器插入，“節能”未啟用。

8.9 設定溫度

要改變製作咖啡的水溫，步驟如下：

1. 按 圖標 (B2) 進入菜單；
2. 按 或 (B4) (B5) (圖5)，直到“設定溫度”出現在畫面 (B3) 上；
3. 按 圖標 (圖6)；(B1) (圖6)；
4. 按 或 直到所需溫度顯示 (→ = 低; LLLL = 最高)；
5. 按 圖標確認；
6. 然後按 圖標退出菜單。

8.10 設定水硬度

有關設置水硬度的說明，請參見“14.設定水硬度”。

8.11 設置語言

要改變顯示 (B3) 的語言，步驟如下：

1. 按 圖標 (B2) 進入菜單；
2. 按 或 (B4) (圖5)，直到“設置語言”顯示；(B5) (圖5)；
3. 按 圖標 (B1) (圖6)；
4. 按 或 直到顯示所需的語言；
5. 按 圖標確認；
6. 出現語言設定完成確認信息；
7. 然後按 圖標退出菜單。

8.12 Beep (嗶聲)

這可啟用或停用每次按下咖啡機按鈕或附件插入/取出時發出的提示音。要禁用或啟用的嗶聲，步驟如下：

1. 按 圖標 (B2)，進入菜單；
2. 按 (B4) 或 (B5) (圖5) 直到“嗶”出現在畫面 (B3) 上；
3. 按 圖標 (B1) (圖6)。“Disable (停用)？”顯示 (或“啟用？”如果該功能已被停用)；
4. 按 圖標來啟用或禁用嗶聲；
5. 然後按 圖標退出菜單。

8.13 預設值(復原)

將所有菜單設置和程式數恢復到原本的預設值 (語言設定除外)。

要重設為預設值，步驟如下：

1. 按 圖標 (B2)，進入菜單；
2. 按 或 (B4) (圖5) (B5直到“預設值”出現 (B3)；
3. 按圖標 (B1) (圖6)；
4. 消息“確認？”顯示；
5. 按 圖標，以確認並退出。

8.14 統計功能

顯示咖啡機有關的統計信息。要顯示的統計數據，步驟如下：

1. 按 圖標 (B2)，進入菜單；
2. 按 (B4) 或 (B5) (圖5) 直到“統計信息”在顯示幕 (B3) 上出現；
3. 按 圖標 (B1) (圖6)；
4. 按 或 您可以查看：
 - 已製作了多少份咖啡；
 - 卡布奇諾及加牛乳類型咖啡的總數；
 - 已供應水的公升總數；
 - 咖啡機已除垢次數；
 - 軟水過濾波器的替換次數。
5. 按 圖標兩次退出菜單。

9. 製作咖啡

9.1 選擇咖啡口味

咖啡機的預設值設定中，咖啡有一標準口味。

您也可以選擇這些口味其中之一：

特溫和口味

溫和和口味

標準口味

濃厚口味

特濃厚口味

要改變口味，按 圖標 (B5) (圖9)，直到所需口味出現在顯示屏 (B3) 上。

9.2 選擇杯中咖啡量

咖啡機的預設值設定中，咖啡有一標準量。要

選擇咖啡份量，按 (B4) (圖10)，直到咖啡所需數量的信息出現在顯示屏 (B3) 上：

已選咖啡類型	杯中咖啡量(ml)
MY COFFEE	可設定: 從 □ 20 □ 180
SHORT	□ 40
STANDARD (標準)	□ 60
LONG (美式)	□ 90
EXTRA LONG (特淡美式)	□ 120

9.3 定制“my coffee”量

咖啡機預設為自動供應30毫升“MYCOFFEE”。要更改這個量，步驟如下：

1. 將一個杯子置於咖啡嘴下 (A8) (圖13)
2. 按 圖標 (B4) (圖10)，直到“MYCOFFEE”顯示。
3. 按住 圖標 (B7)，直到出現“1MYCOFFEEProgramquantity(自訂咖啡量)”出現在顯示屏上 (B3)，咖啡供應開始。放開圖標；
4. 一旦杯中咖啡達到所需水位，再次按 圖標。

杯中咖啡量已經被設定。

9.4 調整咖啡磨

咖啡磨已預設在能正確準備咖啡，因此一開始不應有調節必要。

但是如果在製作幾杯咖啡後發現，咖啡口味太弱，不夠細膩或給出速度太慢（每次一滴），可以透過研磨調節轉盤 (A21) (圖11) 調整。

請注意！

只能在咖啡磨作業時，才能轉動研磨調節旋鈕。



如果咖啡給出速度過慢或根本沒有給出，按順時針方向朝“7”轉動一個響聲。

如需更細膩的咖啡，請朝逆時針方向向“1”轉一個響聲（不要一次轉多個響聲，否則咖啡送出可能一次一滴）。

調整後，至少必須在2杯的咖啡做出後，此調整才會明顯。如果這種調整無法獲得期望的結果，將轉盤再轉動一次響聲。

9.5 取得更熱咖啡的技巧

要取得更熱的咖啡，您應該：

- 在設置菜單中選擇“沖洗”功能進行沖洗週期（見 <1150> “8.1沖洗”）。
- 用熱水溫熱功能熱杯（見“11.供應熱水”）；
- 在設置菜單中提高咖啡溫度（請參見“8.9設置溫度”）。

9.6 使用咖啡豆製作咖啡

重要！

不要使用綠咖啡豆，焦糖或糖漬的咖啡豆，這些種類的咖啡豆會黏在咖啡磨上，使其無法使用。

1. 將咖啡豆裝入容器 (A3)(圖12)。
2. 置於咖啡噴嘴下 (A8)：
 - 1杯，如果你想沖1份咖啡（圖13）；
 - 2杯，如果你想沖2份咖啡（圖14）。
3. 降下噴嘴，盡可能靠近杯子（圖15）。如此咖啡更細膩；
4. 按對所需咖啡數目的圖標 (B7-1杯 或 B8-2杯)。
5. 開始準備咖啡。咖啡選定量出現在顯示幕 (B1) 隨同準備進度，以進度條逐漸填滿表示。

請注意！

- 咖啡機製作咖啡時，咖啡送出可以在任何時候按任意圖標中斷。
- 咖啡供應結束後，如需增加杯中咖啡量，只需按（在3秒內）其中一個咖啡圖標 (B6或 B7)。

一旦咖啡供應完成，咖啡機已準備做下一個飲料。

重要！

- 在使用該設備時可以顯示各種警告信息（注滿水箱，清空咖啡渣盒等）。其解釋在章節“18.顯示的信息”。
- 如需更熱的咖啡，見“9.5讓咖啡更熱的提示”。
- 如果咖啡送出一滴，太淡，不夠細膩或太冷，閱讀章節中的提示“19.故障排除”。

9.7 使用預磨咖啡做咖啡



重要！

- 切勿將咖啡豆放在預磨咖啡漏斗內 (A4)，因為這可能會損壞設備。
- 當機器關閉時絕不添加預磨咖啡，否則會在咖啡機內散佈並弄髒內部。這可能會損壞設備。

- 不要使用大於1刻度量 (C)，可能會弄髒咖啡機內部或阻塞漏斗。

i 請注意!

當您使用預磨咖啡，一次只能沖煮一杯咖啡。

1. 反復按  圖標 (B4) (圖9)，直到“預磨咖啡”顯示 (B3) 出現。”
2. 打開預磨咖啡漏斗蓋 (A2)。
3. 確保漏斗沒有被阻塞，再加入一平匙的預磨咖啡 (圖16)。
4. 將一個杯子置於咖啡噴嘴下 (A8) (圖13)。
5. 按  1杯咖啡圖標 (B7)。
6. 開始準備。咖啡選定量出現在顯示幕，程序進行中並有進度條顯示進度。

i 請注意!



如果“EnergySaving”模式啟動時，你可能在製作第一杯咖啡時，要多等待幾秒鐘。

9.8 使用咖啡豆製作DOPPIO+ 咖啡

按照“9.6用咖啡豆製作咖啡”章節內的說明準備咖啡機，並按  圖標B11()。

9.9 自訂DOPPIO +咖啡份量

咖啡機預設為供應約120毫升的DOPPIO + 咖啡。要更改這些設置，步驟如下：

1. 將足夠大的杯或玻璃杯放在咖啡嘴下 (A8) (圖13)；
2. 按住  圖標 (B11)，直到顯示“Program quantity (設定份量)”；
3. 放開  圖標。設備開始提供咖啡；
4. 一旦杯中咖啡達到所需水位，再次按  圖標。

杯中咖啡量已經被設定。

i 請注意!!

您可設定的最低份量約為80毫升。
您可設定的最大份量約為160毫升。

9.10 使用咖啡豆製作LONG美式咖啡

按照“9.6用咖啡豆製作咖啡”章節內的說明準備咖啡機，並按下  圖標 (B10)

9.11 使用預磨咖啡製作LONG美式咖啡



1. 按照章節9.7使用預磨咖啡咖啡”的說明中的要點1，2，3及4“，然後按  圖標 (B10)。



2. 設備開始製作咖啡，並顯示進度條。準備過程當中，信息“ADD PRE-GROUND COFFEE, Press OK (加預磨咖啡，按OK)”出現。
3. 添加一平匙 (C) 的預磨咖啡，然後按  (圖6)。
4. 咖啡機再度開始準備咖啡，並有進度條隨著準備咖啡的過程顯示進度。

9.12 自訂LONG美式咖啡量

咖啡機預設為自動提供180毫升LONG美式咖啡量。要更改這些設置，步驟如下：

1. 將足夠大的杯或玻璃杯放在咖啡嘴下 (A8) (圖13)。
2. 按住  圖標 (B10)，直到“Program quantity (設定份量)”顯示出現。
3. 放開  圖標。設備開始提供咖啡；
4. 一旦杯中咖啡達到所需水位，再次按  圖標。

杯中咖啡量已經被設定。

i 請注意!!

如果程序使用預磨咖啡，咖啡機將提示您添加第二個平匙的咖啡 (C)。

10. 製作卡布奇諾和牛奶為基底的咖啡

i 請注意!

- 為了避免泡沫不佳或不細緻，必須按照以下章節所述清潔牛奶容器蓋 (D2) 和熱水噴嘴連接 (A7)，“10.5使用後清潔牛奶容器“，和”12.10清潔牛奶容器“。

10.1 填充及連接牛奶容器

1. 按蓋子移除按鈕 (D6) 來移除蓋 (D2)，同時向上提起蓋 (圖17)；
2. 以足夠牛奶填充牛奶容器 (D3)，不超過容器上 (圖18) 的MAX最高標記。在容器一側的每個標記代表約100毫升的牛奶。

i 請注意!!

- 若想獲得更濃密均勻的泡沫，必須使用冷藏溫度 (約5°C) 的脫脂或半脫脂牛奶。
 - 如果“EnergySaving”模式啟動時，你可能在製作第一杯卡布奇諾時，要多等待幾秒鐘。
3. 確保牛奶入口管 (D4) 正確插入牛奶容器蓋的底部 (圖19)；
 4. 將蓋子蓋回牛奶容器。

5. 移除熱水噴口 (C6) (圖20)。
6. 將牛奶容器裝到連接管嘴上 (A8)，並盡量推到底固定 (圖21)。本機發出嗶聲 (嗶聲功能已啟用)。
7. 將足夠大的杯子放在咖啡嘴 (A8) 和發泡牛奶嘴下 (D5)。調整牛奶噴嘴的長度 (圖22)。如希望更靠近杯子，只需將它向下拉。
8. 遵照下面每個功能的說明。

10.2 調整奶泡量

轉動奶泡調節旋鈕 (D1)，在製作卡布奇諾和牛奶為主的咖啡飲料時，調整牛奶的泡沫和給出量。

旋鈕位置	說明	推薦.
	沒有泡沫	咖啡拿鐵 / MILK (熱牛奶)
	最少泡沫	拿鐵瑪奇朵 / 白咖啡
	最多泡沫	卡布奇諾 / MILK (起泡牛奶)

10.3 製作卡布奇諾

用在觸摸屏上的圖標 (B9) 自動製作CAPPUCCINO。步驟如下：

1. 依照以上說明填充並接上牛奶容器 (D)。
2. 將牛奶容器蓋上 (D2) 的旋鈕 (D1) 轉到所需的泡沫位置 (參見上表)。
3. 按 CAPPUCCINO圖標。咖啡名稱出現在顯示幕 (B3) 隨同準備進度，以進度條逐漸填滿表示。
4. 幾秒鐘後，將從牛奶噴口 (D5) 供應起泡牛奶到下方的杯子中。然後咖啡機在供應牛奶後便自動提供咖啡。

10.4 準備“MILK MENU”飲料

除了上述的飲料，設備也自動準備CAFFELATTE, MACCHIATO, FLAT WHITE 和 MILK。要準備這些飲料，步驟如下：

1. 依照以上說明填充並接上牛奶容器 (D)。
2. 轉動牛奶容器蓋 (D2) 上奶泡沫調節旋鈕 (D1) 到對應所需牛奶泡沫的位置。
3. 按 MILK MENU圖標 (B8)。
4. 按 (B4) 或 (B5) (圖5)，直到所需的飲料顯示出現 (CAFFELATTE, MACCHIATO, FLAT WHITE, MILK)。
5. 按 圖標 (B1) (圖6) 開始供應飲料。

6. 幾秒鐘後，將從牛奶噴口 (D5) 供應起泡牛奶到下方的杯子中。如飲料含咖啡，咖啡機器會自動在輸送牛奶後繼續送出咖啡。

請注意：準備所有卡布奇諾和牛奶為基底的咖啡的一般指示，

- 如果您想中斷飲料供應的過程，只需按任何一個圖標。
- 在飲料送出結束後，如需增加杯中牛奶或咖啡量，只需按 (在3秒內) 其中一個以牛奶為基底的咖啡圖標。
- 不要讓牛奶容器在冰箱外放太久。牛奶越暖 (5°C，是理想的)，泡沫產生的品質越差。

10.5 使用後清洗牛奶容器

重要! 燙傷危險!

當清潔牛奶容器 (D) 的內部管時，會有一點熱水和蒸汽從發泡牛奶噴口 (D5) 流出來。避免接觸飛濺熱水。

每次使用了牛奶功能時，“SET DIAL TO CLEAN”會出現在顯示屏 (B3) 上。為了消除所有的牛奶殘留，步驟如下：

1. 將牛奶容器留在 (D) 在咖啡機內 (不需要清空)；
2. 將一個杯子或其他容器置於牛奶噴嘴下 (D5) (圖22)；
3. 將發泡調節旋鈕 (D1)，轉至“CLEAN (清潔)” (圖23)。“清潔正在進行中”的信息 (B3) 出現，同時作業進行中有進度條逐漸填滿表示。清潔自動停止；
4. 將旋鈕轉回到牛奶泡沫選項。
5. 取出牛奶容器，並且每次皆以海綿清理蒸汽噴嘴連接 (A8) (圖24)。

請注意!

- 如要準備多次卡布奇諾或加了牛奶的咖啡，等到最後一次飲料做完，才後清洗牛奶容器。
- 牛奶容器可以保存在冰箱中。
- 在某些情況下，你必須等待設備升溫後才能清洗。

10.6 設定CAPPUCCINO 圖標的杯中咖啡和牛奶量

咖啡機的預設設定為自動給出標準量。要改變這些量，步驟如下：

1. 將一個杯子置於咖啡噴嘴 (A8) 和牛奶噴嘴下 (D5) (圖22)。

2. 按住  CAPPUCCINO圖標 (B9)，直到飲料的名稱和“PROGRAMMILK”在顯示屏 (B3) 上出現。
3. 鬆開圖標。咖啡機開始送出牛奶；
4. 一旦所需的奶量已注入杯中，再次按圖標。
5. 咖啡機停止輸送牛奶，如果準備中的飲料包含咖啡，在幾秒鐘後咖啡將會到杯內。飲料名稱和“PROGRAMCOFFEE”的將會顯示。
6. 一旦杯中咖啡達到所需水位，再次按圖標。咖啡給出結束
如此咖啡機已設定好新的牛奶和咖啡量。

10.7 設定MILK MENU 各飲料圖標的杯中咖啡和牛奶量

咖啡機的預設設定為自動給出標準量。要改變這些量，按照如下程序：

1. 按  MILK MENU圖標 (B8)。
2. 按  (B4) 或  (B5) (圖5) 直到顯示所需的飲料 (CAFFELATTE,MACCHIATO, FLAT WHITE, MILK,)。
3. 按住  圖標 (B1) (圖6) 直到飲料名稱和“PROGRAM MILK”顯示出現。
4. 鬆開圖標。咖啡機開始送出牛奶；
5. 一旦所需的奶量已注入杯中，按  圖標。
6. 咖啡機停止輸送牛奶，如果準備中的飲料包含咖啡，在幾秒鐘後咖啡將會到杯內。飲料名稱和“PROGRAMCOFFEE”的將會顯示。
7. 一旦杯中咖啡達到所需水位，再次按  圖標。咖啡給出結束
如此咖啡機已設定好新的牛奶和咖啡量。

11. 供應熱水



 **重要！燙傷危險。**

熱水供應時，請勿讓咖啡機處於無人看管的情況。

 **請注意!!**



如果“EnergySaving”模式啟動時，你可能在製作第一杯咖啡時，要多等待幾秒鐘。

1. 確保熱水噴嘴 (C6) 連接正確 (圖7)。
2. 在噴嘴下放置容器 (盡可能靠近，以避免飛濺)。

3. 按  圖標 (B1)。“HOT WATER”出現在顯示屏 (B13) 上，並有進度條隨著準備過程顯示進度。
4. 咖啡機提供約250毫升熱水，然後輸送將自動停止。要手動中斷熱水供應，再次按  圖標。

11.1 改變自動給水量

本機已自動預設為供給250毫升的熱水。要改變這些量，步驟如下：

1. 在熱水噴嘴下 (C6) (圖7) 放置容器。
2. 再次按住  圖標 (B1) 直到“HOT WATER Program Quantity (設定熱水量)”出現在畫面 (B3) 上，然後鬆開  圖標。
3. 一旦杯中咖啡達到所需水位，再次按  圖標。
如此咖啡機已設定好新的量。

12. 清潔

12.1 清潔機器

以下機器的零件必須定期清潔：

- 設備的內部循環；
- 咖啡渣容器 (A13)
- 滴水盤 (A12) 和冷凝水盤 (A9)；
- 水箱 (A18)，
- 咖啡噴嘴 (A8)，
- 預磨咖啡漏斗 (A2)
- 浸煮器 (A17)，打開浸煮器門 (A16) 後可至，
- 觸控屏 (B)
- 牛奶容器 (D)
- 熱水/蒸汽噴嘴連接 (A7)

 **重要！**

- 不要使用溶劑，研磨清潔劑或酒精清潔咖啡機。你不需要使用化學產品來清潔 De' Longhi 咖啡機。
- 所有咖啡機部件都不能在洗碗機洗滌，除牛奶容器 (D) 的例外。
- 不要用金屬物體去除硬垢或咖啡的殘留，否則可能會劃傷金屬或塑膠表面。

12.2 清潔機器內部循環

如果設備不用於超過3/4天，再次使用之前，我們強烈建議接通並：

- 按 (B5) 進行2/3次沖洗 (請參見“8.1沖洗”)；
- 供應熱水幾秒鐘 (章節“11.輸送熱水”)。

 **請注意!!**

清洗後，咖啡渣容器含有水 (A13) 是正常的。

12.3 清潔咖啡渣容器

當“EMPTYGROUNDSCONTAINER（清空咖啡渣盒）”出現在顯示屏（B3）時，咖啡渣盒必須清空和清潔。在清理咖啡渣容器（A15）前，機器不能用於製作咖啡。即使容器未滿，在第一杯咖啡製作的72小時後，也會出現清理咖啡渣盒信息。為了正確計算72小時，不能關閉機器主開關。



重要！燙傷危險！

如果你連續做了數杯卡布奇諾，金屬杯托架（A11）會變燙。需等待其冷卻才碰觸，並只從正面接觸。

清潔時（咖啡機開狀態）：

- 取出滴水盤（A12）（圖25），清空和清潔。
- 清空咖啡渣容器（A13），並徹底清洗以消除底部所有殘留物。可以用所提供刷子上（C2）的刮刀進行清潔。
- 檢查冷凝水盤（A9）如有必要並清空（圖26）。



重要！

取下滴水盤時，也必須清空咖啡渣容器，即使只有一點咖啡渣。如果不這樣做，接下來幾次做咖啡時，咖啡渣容器可能會超乎預期的滿，並堵塞機器。

12.4 清洗滴水皿和凝結皿



重要！

滴水盤（A12）上附有水位計（紅色）（A11），顯示內含水量（圖27）。在指示器從杯托（A10）突出之前，滴盤必須清空並清洗，否則水可能會溢出邊緣，損壞設備，以及水滯留的表面或周圍區域。要卸下滴盤：

1. 取出滴水盤及咖啡渣盒（A13）（圖25）；
2. 清空並清洗滴水盤和咖啡渣容器；
3. 檢查冷凝水盤（A9）如必要並清空；
4. 重新裝上滴水盤和咖啡渣容器。

12.5 清潔咖啡機內部



觸電危險！

清潔內部零件之前，必須將本機關閉（請參見“7.打開關閉設備”）並從主電源拔掉。切勿將咖啡機浸入水中。

1. 定期檢查（約每月一次），咖啡機內部（移出滴水盤A17之後可至）不髒。如果有必要，以提供之刷（C5）和海綿清除咖啡沈積。
2. 用吸塵器去除所有殘留物（圖28）。

12.6 清洗水箱

1. 定期清潔水箱（A18）（約每月一次，或當你更換軟水器過濾器（C4）時（如果有供應），用濕布和少許的溫和洗滌液清潔。
2. 拆除過濾器（如果有），並用流水沖洗；
3. 裝上過濾器（如果有），水箱裝滿清水後重新裝回；
4. （僅限於具備軟水過濾器型號）給出大約100毫升水，讓濾器重新恢復作用。

12.7 清洗咖啡噴口

1. 定期用海綿或布清潔咖啡嘴（A8）（圖29）。
2. 檢查咖啡噴口孔未堵塞。如果有必要用牙籤（圖29）去除咖啡沉積物。

12.8 清潔預磨咖啡漏斗

定期檢查預磨咖啡漏斗（約每月一次）（A4）無堵塞。如果有必要，用附帶的刷子去除咖啡沉積（C2）。

12.9 清潔浸煮器

浸煮器（A17）至少必須每月清洗一次。



重要！

當咖啡機開著啟時不可拿出浸煮器。

1. 確保本機已正確關閉（參見“7.關閉咖啡機”）。
2. 打開位於咖啡機右側的浸煮器門（A16）（圖30）。
3. 向內按兩個有色釋放按鈕，同時將浸煮器向外拉（圖31）；
4. 將浸煮器浸泡在水中約5分鐘，然後在水龍頭下沖洗乾淨；



重要！

只能用清水沖洗

不可用洗碗精-或在洗碗機內洗

不可用洗碗精清洗浸煮器，因為可能會造成損壞。

5. 用刷子（C5），除去浸煮器外殼殘留的咖啡，通過浸煮器可見；
6. 清洗後，將浸煮器重新推入咖啡機內部支架（圖32），然後將PUSH標註按到底，直到其確實固定。



請注意！！

如果浸煮器難插入，在插入之前，輕壓兩個把手使其適應正確的大小，見圖33。

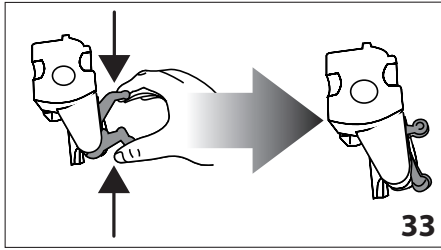

- 一旦插入，確任兩個有色的按鈕已經彈出（圖 34）。
- 關閉浸煮器門。

12.10 清洗牛奶容器

為了保持起泡器的高效率，每兩天如下說明清潔牛奶容器（D）：

- 按蓋子移除按鈕（D6）來移除蓋（D2），同時向上提起蓋（圖17）。
- 取出牛奶噴嘴（D5）和吸入管（D4）（圖35）。
- 將泡沫調節旋鈕（D1）逆時針轉到“INSERT”（插入）的位置，並向外將其拉出。（圖35）；

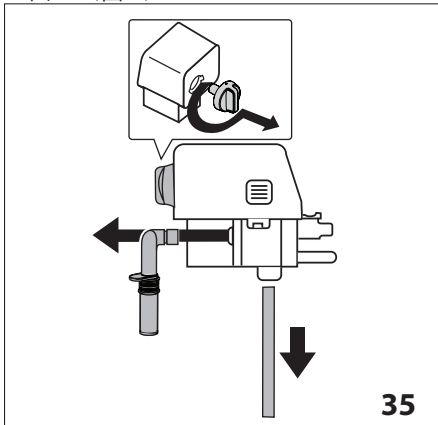

- 用熱水和溫和的洗滌液徹底清洗所有組件。所有部件都可在洗碗機中清洗，將它們放置在洗碗機的頂層筐子。確認調節旋鈕（圖36）下的空槽和溝槽內無牛奶殘留。如果有必要，可用牙籤清理凹槽；

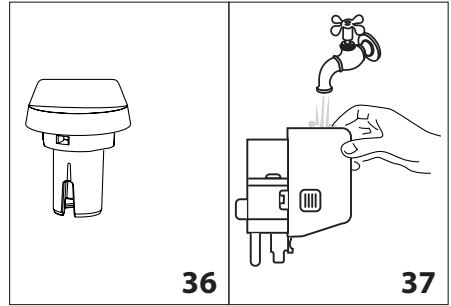

- 用流動水沖洗發泡調節旋鈕座內部（圖37）。
- 檢查吸入管和噴口沒有牛奶殘留物堵塞。
- 重新放回旋鈕（對準“INSERT（插入）”，噴嘴和牛奶攝入管。
- 將蓋子蓋回牛奶容器。

12.11 清潔熱水/蒸氣連接嘴

每次準備牛奶時，用海綿擦拭連接噴嘴（A8）以從墊片除去牛奶殘留物（圖24）。

13. 除垢

當顯示幕（B3）上出現“DESCALE”閃爍信息時，必須為咖啡機除垢。

⚠ 重要！

- 使用前，閱讀除垢劑包裝說明及標籤。
 - 您只應使用De' Longhi除垢劑。使用不適合的除垢劑和/或除垢執行不正確，可能導致不包括在製造商保證內的故障。
- 打開咖啡機，並等待直到它已準備好可供使用；
 - 按 圖標（B2）進入菜單。
 - PRES 或（B4）（B5）（圖5），直到“除垢”顯示。
 - 按 圖標（B1）（圖6），“確認？”顯示出現。按 圖標確認。
 - “空水盤”，“添加除垢劑”，“移除過濾器”（如有過濾器），和“按OK”信息輪流顯示；
 - 完全排空水箱（A18）（圖3），並移除軟水過濾器（C4），如有。清空滴水盤（A12）（圖25）和咖啡渣容器（A13），然後放回咖啡機。

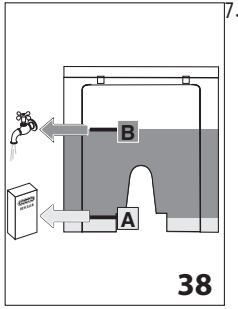

將去垢劑倒入水箱至水位A 見水箱上標記（對應100毫升包），再加入一公升的水至水位 B（圖38），並把水箱放回咖啡機器內。

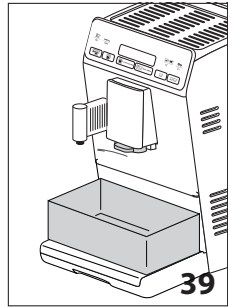

8. 在咖啡噴口 (A7) 和熱水噴口 (C6) (圖39) 下放置一個容量至少為1.4公升的空容器。

重要！燙傷危險！
含酸熱水從噴口流出。

注意避免與此飛濺接觸。

9. 按 圖標，以確認已添加除垢劑溶液。顯示信息“Descalunderway”（正在進行除垢），除垢過程開始。在咖啡機內進行的一系列間歇沖洗的除水垢過程中，會有除垢液體由咖啡噴口和熱水噴口流出；

重要！燙傷危險。

熱水供應時，請勿讓咖啡機處於無人看管的情況。

約25分鐘後，信息“RINSING”和“FILLTANK”在顯示屏上交替出現。

10. 咖啡機現在已準備好可用清水沖洗。將之前用來收集除垢劑溶液的容器清空。拿出水箱，倒空，用清水沖洗乾淨，將清水填滿到最高MAX水位並放回咖啡機內：“RINSING, Press OK（沖洗按OK）”顯示；

11. 將收集除垢劑溶液的容器清空，並將空容器置於咖啡噴口和熱水噴口之下（圖39）；

12. 按 圖標恢復沖洗。熱水首先從咖啡噴口送出，然後從熱水噴口送出。“沖洗請等待”信息出現在顯示屏上；

13. 當水箱空時，會有以下信息“RINSING”，“FILL TANK”和“REPLACE FILTER”（如果之前取出）在顯示屏上交替出現。清空用來收集沖洗水的容器。

14. 取下水箱，置入軟水過濾器（如果之前取出），水箱注入清水至最高水位MAX再裝回咖啡機。“沖洗按OK”將出現在顯示屏上；

15. 將用於收集沖洗用水空容器置於熱水噴口下（圖39）；

16. 按 圖標開始清洗。沖洗只從熱水噴口再度開始，並有和“RINSING Please wait（沖洗請稍候）”顯示；

17. 當程序完成，將顯示“Rinsingcomplete, Press OK（沖洗完畢，按OK）”；

18. 按 圖標。“FILLTANK”出現在顯示屏上；

19. 清空滴水盤，拿出水箱並以清水加滿至最高水位MAX，放回咖啡機。

除垢完畢。

請注意！

- 如果除垢週期沒有正確完成（例如斷電），建議重複週期；
- 除垢後，咖啡渣容器含有水（A13）是正常的。

14. 設定水的硬度

根據水的硬度，在一段時間後將再顯示DESCALE除垢提醒信息。

咖啡機器預設為4的硬度值。機器還可以根據各個地區的自來水中硬度，減少咖啡機需要除垢頻率的設定。

14.1 測量水的硬度

1. 從包裝內拿出“TOTAL HARDNESS TEST”硬度試紙（c1）（附於英文說明書）。
2. 將試紙完全浸入一杯水內一秒鐘；
3. 把紙從水中取出，輕甩。約一分鐘後根據紙的顏色，將形成1、2、3或4紅色正方形。每個正方形代表一個級別。

中硬水 II

硬水 III

超高硬水 IIII

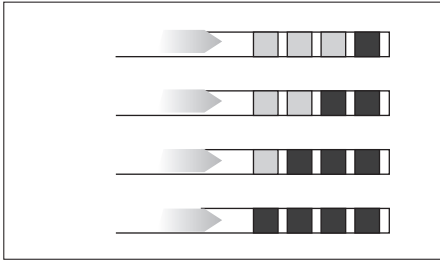

14.2 設定水硬度

1. 按 圖標 (B2) 進入菜單
 2. 按 或 (B4) (B5) 圖5)，並選擇“水硬度”
 3. 確認選擇，按 圖標 (B1) (圖6)。
 4. 反復按 或 ，設定由試紙所測量出的水硬度，(見上一節)。
 5. 按 圖標，以確認設置。
 6. 按 圖標退出菜單。
- 現在咖啡機的水硬度已重新設定。

15. 軟水過濾器

特定型號配備有軟水過濾器 (C4)。如果您的型號沒有配備，建議您向De'Longhi客戶服務購買。

要正確使用過濾器，請遵循以下說明。

15.1 安裝過濾器

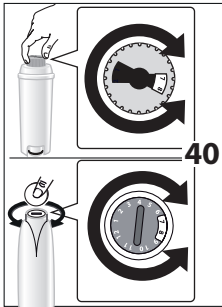

1. 從包裝中取出過濾器 (C4)；
2. 轉動日期指示盤 (圖40) 直到使用2個月後的日期顯示。

i 請注意
如果正常使用咖啡機，過濾器約可維持兩個月。如果安裝了過濾器的咖啡機閒置，過濾器最多可維持

三個月。

3. 要啟動過濾器，讓自來水流過過濾器的孔-如圖所示，直到水從側面開口流出超過一分鐘 (圖41)。

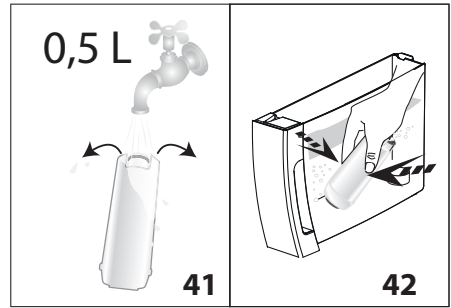

4. 由咖啡機中取出水箱 (A18)，並裝滿水。
5. 將濾器置入水箱，並完全沉浸約10秒，讓它傾斜並輕壓使氣泡釋出 (圖42)。
6. 將濾器插入其外殼 (A19) 並儘量推到底 (圖43)。
7. 將水箱裝回咖啡機中，然後蓋上水箱蓋子 (圖44)。

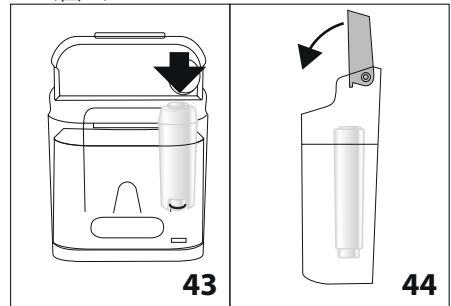







當您安裝過濾器後，必須在咖啡機記憶中記錄過濾器的存在。

8. 按 圖標 (B2) 進入菜單；
9. 按 (B4) 或 (B5) (圖5)，直到“安裝過濾器”出現在畫面 (B3) 上。
10. 按 圖標 (B1) (圖6)。
11. “啟用？”信息顯示。
12. 按 圖標，以確認選擇。“HOTWATER Press OK (熱水按OK)”顯示。
13. 將一個容器置放在熱水噴嘴 (C6) 下(最小容量: 500毫升) (圖7)。
14. 按 圖標，以確認選擇。咖啡機開始送出熱水，並有信息顯示“請稍候”；
15. 熱水送出結束後，咖啡機將自動重設為“Readyforcoffee (已準備做咖啡)”的狀態。

過濾器現在已啟用，您可以使用咖啡機。

15.2 更換過濾器





當“更換過濾器”（B3）出現在顯示幕上，兩個月後（請參閱日期指示器），或者當設備不經使用3個星期，就應該更換濾芯。

1. 取出水箱（A18）和無效過濾器（C4）；
2. 將新的濾芯從其包裝取出，並按照上一節說明3，4，5，6，7所示程序；
3. 在熱水噴口（C6）下放置一個容量至少為500ml的容器。
4. 按  圖標（B2）進入菜單；
5. 按 （B4）或 （B5）（圖5），直到“更換過濾器”出現在畫面（B3）上。
6. 按  圖標（B1）（圖6）；
7. 消息“確認？”顯示；
8. 按  圖標，以確認選擇；
9. “HÖTWATERPressOK（熱水按OK）”顯示。
10. 按  圖標，以確認選擇。咖啡機開始送出熱水，並有信息顯示“請稍候”；
11. 熱水送出結束後，咖啡機將自動重設為“Readyforcoffee（已準備做咖啡）”的狀態。

新的過濾器現在已啟用，您可以使用咖啡機。

15.3 拆卸過濾器

如果您不打算在咖啡機中用過濾器（C4），必須將它移除，並在咖啡機記憶中記錄過濾器已移出。按照如下步驟：

1. 拿出水箱（A18），取下過濾器，再把水箱放回咖啡機內；
2. 按 MENU / ESC 圖標（B2）進入菜單；
3. 按 （B4）或 （B5）（圖5），直到“安裝過濾器，已啟用”出現在畫面（B3）上；
4. 按  圖標（B1）（圖6）；
5. “Disable（停用）？”顯示出現；
6. 按  圖標確認，及MENU/ESC圖標退出菜單。

16. 技術數據

電壓:	見額定標籤
吸收功率:	見額定標籤
壓力:	1,5MPa（15巴）
最大水箱容量:	1.4 l
尺寸長x寬x高:	195x480x340 mm
電線長度:	1750 mm
重量:	9,7 kg
最大咖啡豆容器容量:	200 g

 咖啡機符合以下歐盟標準：

- 歐盟預備法規 1275/2008
- 材料及與食品接觸的附件均符合歐盟法規1935/2004。

17. 丟棄咖啡機



咖啡機不得與一般垃圾同樣方式拋棄，而必須送往具授權垃圾分類和回收中心處理。

18. 顯示的信息

顯示的信息	可能原因	補救方式
注滿水箱	水箱水不足 (A18) 。	將水箱裝滿水並/或正確地置入，推到底直到卡入位。
清空咖啡渣盒	咖啡渣盒 (A13) 已滿。	清空咖啡渣盒和滴水托盤 (A12)，清潔並放回。重要提示：取下滴水盤時，也必須清空咖啡渣容器，即使只有一點咖啡渣。如果不這樣做，接下來幾次做咖啡時，咖啡渣容器可能會超乎預期的滿，並堵塞機器。
預磨咖啡過細調整咖啡磨	預磨咖啡過細造成咖啡送出過慢或根本沒有。	重複咖啡送出，在咖啡磨操作中，以順時針朝7轉動研磨調節轉盤 (A2) (圖13) 一個聲響。如果進行至少2咖啡送出仍然太慢後，重複矯正程序，把咖啡磨調節旋鈕再轉一個聲響，直到咖啡送出正確 (請參見 “9.4調整咖啡磨”)。如果問題仍然存在，確保水箱 (A18) 是否完全插入。
	如果裝有軟水過濾器 (C4)，可能有氣泡進入內部而妨礙送出。	將熱水嘴 (C6) 插入咖啡機並送出一些水，直到流動變得穩定。
置入咖啡渣盒	清洗後，沒有放回咖啡渣容器 (A13) 。	取出滴水盤 (A12)，並插入咖啡渣容器。
添加預磨咖啡	“預磨咖啡” 功能已選，漏斗沒有放置任何預磨咖啡 (A4) 。	將預磨咖啡放置在漏斗 (圖16) 內或取消 “預磨咖啡” 功能選擇。
除垢	咖啡機必須要除垢。	除垢過程描述在章節 “13.除垢 “必須執行”。
較少咖啡	咖啡粉用量過多。	按  圖標 (B5) 選擇較溫和的口味 (圖9) 或降低的預磨咖啡的量。
FILL BEANS CONTAINER (填充咖啡豆容器)	咖啡豆已用完。	填充咖啡豆容器 (A3) (圖12) 。
	預磨咖啡漏斗 (A4) 被堵塞。	用刷子 (C2) 幫助清空漏斗，如 “12.8 清潔預磨咖啡漏斗” 部分所述。

INSERT INFUSER ASSEMBLY(插入浸煮器)	浸煮器 (A17) 在清洗後沒有放回。	按照” 12.9清潔浸煮器 “的說明，重新放回浸煮器。
GENERAL ALARM	器具的內部很髒。	徹底清潔設備內部 – 按照章節說明 “12.清潔 “。如果清洗後仍然顯示該信息，請聯繫服務中心。
水循環空加滿水 熱水 按OK	水循環是空的。	按  (B1)，從熱水噴嘴 (C6) 送水，直到水流正常為止。 如果問題仍然存在，確保水箱是否完全插入。
REPLACE FILTER(更換濾器)	軟水過濾器 (C4) 已耗盡。	重新放入或移除過濾器，依照章節說明 “15.軟水過濾器”。
SETDIALTOCLEAN (設定旋鈕至清潔)	最近給出牛奶，必須清洗牛奶容器 (D) 和其軟管。	將發泡調節旋鈕 (D1)，轉至 “CLEAN (清潔)” (圖23)。
插入水噴口	熱水噴口 (C6) 未插入或插入不正確。	將熱水噴口盡量推到底。
置入牛奶容器	牛奶容器 (D) 插入不正確。	將牛奶容器插入，盡量推到底。

19. 故障排除

以下是一些可能的故障的列表。

如果依照這些描述仍無法解決問題，請聯絡客戶服務。

問題	可能原因	解決辦法
咖啡不熱。	沒有預熱咖啡杯。	用熱水沖洗暖杯（注意：您可以使用熱水功能）。
	設備的內部循環已經冷卻，因為距離上次咖啡製成已過2/3分鐘。	製作咖啡之前，執行沖洗週期加熱浸煮器（請參見“8.1沖洗”）。
	設定為低咖啡溫度。	在設置菜單中設定較高咖啡溫度（參見“8.9設置溫度”）。
咖啡味太弱或不夠細緻。	咖啡磨粉過於粗糙。	在咖啡磨操作中，以反時針朝1轉動研磨調節轉盤 (A2) (圖11) 一個聲響。繼續一次轉一個聲響，直到給出咖啡品質令人滿意。其效果在提供2次咖啡後，才會明顯（見“9.4調整咖啡磨”）。
	咖啡不合適。	使用咖啡機用預磨咖啡。

咖啡送出太慢或一次一滴。	咖啡磨粉過於細密。	在咖啡磨操作中，以反時針朝7轉動研磨調節轉盤 (A2) (圖11) 一個聲響。繼續一次轉一個聲響，直到給出咖啡品質令人滿意。其效果在提供2次咖啡後，才會明顯 (見“9.4調整咖啡磨”)。
咖啡無法從一個或兩個噴嘴送出。	咖啡嘴 (A8) 阻塞。	用牙籤清潔出水口 (圖29)。
咖啡機無法啟動	電源線 (C7) 連接器插入不正確。	將連接器確實插入咖啡機背面的插座內 (A15) (圖1)。
	咖啡機沒有插到電源插座上。	插入主電源插座 (圖1)。
	主開關 (A14) 沒有打開。	按下主開關 (圖2)。
拿不出浸煮器	咖啡機未正確關閉	按  按鈕關閉咖啡機 (A5) (章節“7. 關閉咖啡機”)。
牛奶並未從牛奶噴嘴送出	牛奶容器的蓋子 (D2) 髒了。	依照章節“10.5使用後清潔牛奶容器”，和“12.10清潔牛奶容器”方式，來清潔牛奶容器 蓋子。
牛奶中含有大型氣泡，牛奶從噴嘴噴出，或只有少許牛奶泡沫。	牛奶不夠冷或非半脫脂。	使用在冷藏溫度 (約5°C) 的脫脂或半脫脂牛奶。如果結果仍不如您所願，換另一牌子的牛奶。
	泡沫調節旋鈕 (D1) 調整不正確。	調整方法請參見“10.2調整泡沫的量”。
	牛奶容器的蓋子 (D2) 或泡沫調節旋鈕 (D1) 髒了。	依照章節“10.5使用後清潔牛奶容器”，和“12.10清潔牛奶容器”方式，來清潔牛奶容器 蓋子和控制旋鈕。
	熱水/蒸汽噴嘴連接 (A7) 髒了	依照“12.11清潔熱水/蒸汽噴嘴連接”所述清潔連接噴嘴。