

## RESUMO

<b>ADVERTÊNCIAS FUNDAMENTAIS PARA A SEGURANÇA</b> .....	<b>47</b>
<b>ADVERTÊNCIAS DE SEGURANÇA</b> .....	<b>48</b>
Simbologia utilizada nestas intruções .....	48
Uso conforme a destinação .....	48
Instruções de utilização .....	48
<b>INTRODUÇÃO</b> .....	<b>48</b>
Letras entre parêntesis .....	48
Problemas e reparações .....	48
<b>DESCRIÇÃO</b> .....	<b>49</b>
Descrição do aparelho .....	49
Descrição do painel de controlo .....	49
Descrição dos acessórios .....	49
Descrição do reservatório do leite .....	49
<b>OPERAÇÕES PRELIMINARES</b> .....	<b>49</b>
Inspeção da máquina .....	49
Instalação do aparelho .....	49
Conexão da máquina .....	49
Primeira ativação do aparelho .....	50
<b>LIGAÇÃO DO APARELHO</b> .....	<b>50</b>
<b>DESLIGAMENTO DO APARELHO</b> .....	<b>50</b>
<b>PROGRAMAÇÕES DO MENU</b> .....	<b>51</b>
Enxaguamento .....	51
Descalcificação .....	51
Instalar filtro .....	51
Substituição do filtro (se instalado) .....	51
Acertar a hora .....	51
Ligação automática .....	51
Desligamento automático (standby) .....	51
Poupança de energia .....	52
Programação da temperatura .....	52
Programação da dureza da água .....	52
Definição do idioma .....	52
Aviso sonoro .....	52
Valores de fábrica (reset) .....	52
Função de estatística .....	53
<b>PREPARAÇÃO DO CAFÉ</b> .....	<b>53</b>
Seleção do sabor do café .....	53
Seleção da quantidade de café na chávena .....	53
Personalização da quantidade de café .....	53
Regulação do moedor de café .....	53
Conselhos para obter um café mais quente .....	53
Preparação do café mediante utilização de café em grão .....	54
Preparação do café mediante utilização de café pré-moído .....	54
Preparação do café DOPPIO+ mediante utilização de café em grão .....	54

Personalização da quantidade de café DOPPIO+ .....	54
Preparação do café LONG mediante utilização de café em grão .....	54
Preparação do café LONG mediante utilização de café pré-moído .....	55
Personalização da quantidade de café LONG .....	55

## **PREPARAÇÃO DE BEBIDAS COM LEITE** .....

Encher e encaixar o recipiente do leite .....	55
Regular a quantidade de espuma .....	55
Preparação do cappuccino .....	55
Preparação de bebidas "MILK MENU" .....	56
Limpeza do reservatório do leite após cada uso .....	56
Programar as quantidades de café e de leite na chávena com o ícone CAPPUCCINO .....	56
Programar as quantidades de café e de leite na chávena para as bebidas com o ícone MILK MENU .....	56

## **DISTRIBUIÇÃO ÁGUA QUENTE** .....

Modificação da quantidade de água que sai automaticamente .....	57
---	----

## **LIMPEZA** .....

Limpeza da máquina .....	57
Limpeza do depósito de borras de café .....	57
Limpeza da gaveta de recolha de pingos e da gaveta de recolha da condensação .....	58
Limpeza do interior da máquina .....	58
Limpeza do recipiente de água .....	58
Limpeza dos bicos do distribuidor de café .....	58
Limpeza do funil para a introdução do café moído .....	58
Limpeza do infusor .....	58
Limpeza do reservatório para o leite .....	59
Limpeza do bocal de água quente/vapor .....	59

## **DESCALCIFICAÇÃO** .....

## **PROGRAMAÇÃO DA DUREZA DA ÁGUA** .....

Medição da dureza da água .....	60
Programação dureza da água .....	61
Nesta altura a máquina é reprogramada segundo a nova definição de dureza da água .....	61

## **FILTRO AMACIADOR (\*APENAS EM ALGUNS MODELOS)** .....

Instalação do filtro .....	61
Substituição do filtro .....	61
Remoção do filtro .....	62

## **DADOS TÉCNICOS** .....

## **ELIMINAÇÃO** .....

## **MENSAGENS VISUALIZADAS NO ECRÃ** .....

## **RESOLUÇÃO DE PROBLEMAS** .....

## **ADVERTÊNCIAS FUNDAMENTAIS PARA A SEGURANÇA**

---

- O aparelho pode ser utilizado por pessoas com reduzidas capacidades físicas, sensoriais ou mentais ou com falta de experiência e conhecimentos desde que vigiadas ou se tiverem recebido instruções sobre o uso seguro do aparelho e se tiverem compreendido os perigos associados ao mesmo.
- As crianças não devem utilizar o aparelho como um brinquedo.
- Ao efetuar a limpeza, nunca mergulhar a máquina na água.
- Esta máquina é destinada exclusivamente ao uso doméstico. Não está previsto o uso em: espaços utilizados como cozinhas para o pessoal de lojas, escritórios e outros locais de trabalho, unidades de turismo rural, hotéis, motéis e outras estruturas de alojamento, quartos para alugar.
- Em caso de danos ao plugue ou ao cabo de alimentação, a substituição dos mesmos deverá ser feita somente pela Assistência Técnica, de modo a evitar qualquer tipo de risco.

### **APENAS PARA OS MERCADOS EUROPEUS:**

- Desligar sempre o aparelho da alimentação se deixado sem vigilância e antes de montá-lo, desmontá-lo ou limpá-lo.
- Este aparelho não deve ser usado por crianças. Manter o aparelho e o seu cabo fora do alcance das crianças.
- O aparelho pode ser utilizado por pessoas com reduzidas capacidades físicas, sensoriais ou mentais ou com falta de experiência e conhecimentos desde que vigiadas ou se tiverem recebido instruções sobre o uso seguro do aparelho e se tiverem compreendido os perigos associados ao mesmo.
- As crianças não devem utilizar o aparelho como um brinquedo.



As superfícies que indicam este símbolo tornam-se quentes durante o uso (o símbolo aparece apenas em alguns modelos).

## ADVERTÊNCIAS DE SEGURANÇA

### Simbologia utilizada nestas instruções

Os avisos importantes trazem estes símbolos. É absolutamente necessário cumprir estes avisos.



**Perigo!**

A não observância causa ou pode causar lesões provocadas por choque elétrico com perigo para a vida.



**Atenção!**

A não observância causa ou pode causar lesões ou danos à máquina.



**Perigo de Queimaduras!**

A não observância causa ou pode causar queimaduras.



**Nota:**

Este símbolo evidencia conselhos e informações importantes para o utilizador.



**Perigo!**

Como a máquina funciona por meio de corrente elétrica, não se exclui a possibilidade de provocar choques elétricos.

Por isso obedecer as seguintes advertências de segurança:

- Não tocar a máquina com as mãos ou pés molhados.
- Não tocar a ficha com as mãos molhadas.
- Certificar-se que a tomada utilizada esteja sempre facilmente acessível, porque só assim será possível desligá-lo em caso de necessidade.
- Caso queira desligar a ficha da tomada, agir diretamente sobre a mesma. Jamais puxar o cabo para não danificá-lo.
- Para desconectar completamente a máquina, retirar a ficha da tomada.
- Em caso de defeitos na máquina, não tentar repará-los. Desligar a máquina, tirar a ficha da tomada e procurar a Assistência Técnica.
- Antes de qualquer operação de limpeza, desligar a máquina, retirar a ficha da tomada e aguardar até que a mesma arrefeça.



**Atenção:**

Guardar o material da embalagem (sacos de plástico, isopor) longe do alcance das crianças.



**Perigo de Queimaduras!**

Esta máquina produz água quente e durante seu funcionamento pode ocorrer a formação de vapor d'água.

Prestar atenção para não entrar em contato com respingos de água ou vapor.

Quando o aparelho está em funcionamento, a superfície de apoio para as châvenas (A6) pode aquecer.

## Uso conforme a destinação

Esta máquina foi concebida para a preparação de café e para aquecer bebidas.

Qualquer outro tipo de uso será considerado impróprio e, portanto, perigoso. O fabricante não é responsável pelos danos decorrentes de uso impróprio do aparelho.

## Instruções de utilização

Ler atentamente estas instruções antes de utilizar a máquina. O desrespeito destas instruções pode provocar lesões e danos à máquina.

O fabricante não se responsabiliza por danos oriundos da não observância das instruções para o uso.



**Nota:**

Guardar cuidadosamente estas instruções. Caso a máquina seja cedida a outras pessoas, a mesma deverá estar acompanhada por estas instruções para o uso.

## INTRODUÇÃO

Agradecemos por ter escolhido a máquina automática para café e cappuccino.

Os nossos votos de bom proveito com o seu novo aparelho. Reserve alguns minutos para ler estas instruções para o uso. Assim poderá evitar situações de perigo ou danos à máquina.

## Letras entre parêntesis

As letras entre parênteses correspondem à legenda presente na Descrição do aparelho (pág. 2-3).

## Problemas e reparações

Em caso de problemas, antes de mais nada, tentar resolvê-los seguindo as advertências que se encontram nos parágrafos "Mensagens visualizadas no ecrã" na pág. 63 e "Resolução de problemas" na pág. 64.

Se estas forem ineficazes, ou para receber maiores esclarecimentos, aconselha-se consultar a assistência ao cliente telefonando para o número indicado na folha "Assistência clientes" em anexo. Se o seu país não está entre os referidos na folha, telefone para o número indicado na garantia. Para reparações, dirigir-se exclusivamente à Assistência Técnica De'Longhi. Os endereços encontram-se no certificado de garantia em anexo à máquina.

## DESCRIÇÃO

### Descrição do aparelho









(pág. 3 - A )

- A1. Tampa do recipiente para café em grão
- A2. Tampa do filtro do café pré-moído
- A3. Recipiente para café em grão
- A4. Funil para café pré-moído
- A5. Tecla : para ligar ou desligar a máquina (stand by)
- A6. Superfície de apoio para as chávenas
- A7. Bocal água quente e vapor
- A8. Bico distribuidor de café (regulável em altura)
- A9. Recipiente de recolha de condensação
- A10. Tabuleiro para apoiar as chávenas
- A11. Indicador do nível de água do recipiente de recolha das gotas
- A12. Recipiente de recolha das gotas
- A13. Caixa para borras de café
- A14. Interruptor geral (ON/OFF)
- A15. Alojamento do conector do cabo de alimentação
- A16. Porta do infusor
- A17. Infusor
- A18. Reservatório de água
- A19. Alojamento para filtro amaciador da água
- A20. Tampa do recipiente de água
- A21. Manípulo de regulação do grau de moagem

### Descrição do painel de controlo

(pág. 2 - B )

*Alguns ícones do painel possuem dupla função: estas são sinalizadas entre parênteses, no interior da descrição.*

- B1. Ícone  para distribuir água quente (Quando se acede ao menu de programação, pressiona-se para confirmar a opção seleccionada)
- B2. Ícone  para aceder ou sair do menu de programação
- B3. Ecrã
- B4. Ícone : para seleccionar a quantidade de café (Quando se acede ao menu de programação, pressiona-se para navegar pelas opções do menu)
- B5. Ícone de seleção do aroma : para seleccionar o aroma do café (Quando se acede ao menu de programação, pressiona-se para navegar pelas opções do menu)
- B6. Ícone : para preparar 2 chávenas de café com as configurações mostradas no ecrã
- B7. Ícone : para preparar 1 chávena de café com as configurações mostradas no ecrã
- B8. Ícone  MILK MENU: para seleccionar uma das bebidas com leite disponíveis (CAFFELATTE, LATTE MACCHIATO, FLAT WHITE, MILK)
- B9. Ícone  CAPPUCCINO: para preparar um cappuccino

B10. Ícone : para preparar um café LONG

B11. Ícone : para preparar um café DOPPIO+

### Descrição dos acessórios

(pág. 2 - C )

- C1. Medidor doseador de café pré-moído
- C2. Pincel para limpeza
- C3. Distribuidor de água quente
- C4. Filtro amaciador (\*apenas em alguns modelos)
- C5. Tira reativa "Total Hardness Test"
- C6. Descalcificador
- C7. Cabo de alimentação

### Descrição do reservatório do leite

(pág. 2 - D )

- D1. Tampa do do reservatório do leite
- D2. Manípulo de regulação da espuma e função CLEAN
- D3. Recipiente do leite
- D4. Tecla de extração da tampa
- D5. Tubo de saída do leite com espuma (regulável)
- D6. Tubo de imersão leite

## OPERAÇÕES PRELIMINARES

### Inspeção da máquina

Após ter tirado da embalagem, verificar a integridade da máquina e a presença de todos os acessórios. Não utilizar a máquina em caso de danos evidentes. Procurar a Assistência Técnica De'Longhi.

### Instalação do aparelho

#### **Atenção!**

Ao instalar a máquina as seguintes advertências de segurança devem ser observadas:

- O aparelho emite calor para o espaço que o rodeia. Após ter posicionado o aparelho sobre a superfície de trabalho, verificar se há um espaço livre de pelo menos 3 cm entre as superfícies do mesmo, as partes laterais e a traseira, e um espaço livre de pelo menos 15 cm acima da máquina de café.
- A eventual penetração de água no aparelho pode danificá-lo.  
Não posicionar a máquina próximo a torneiras ou pias.
- O aparelho pode ser danificado se a água presente no seu interior congelar.  
Não instalar a máquina em um ambiente onde a temperatura possa ficar abaixo do ponto de congelamento.
- Coloque o cabo de alimentação de modo que não seja danificado por arestas cortantes ou pelo contacto com superfícies quentes (por exemplo, chapas eléctricas).



## Conexão da máquina



Certifique-se de que a tensão da rede elétrica corresponda àquela indicada na placa identificativa situada no fundo do aparelho.

Conectar a máquina somente a uma tomada com aterramento, instalada de acordo com as regras técnicas e que tenha uma capacidade mínima de 10A.

Em caso de incompatibilidade entre a tomada e o plugue do aparelho, proceder à substituição (que deverá ser feita por pessoal qualificado) da tomada por outro tipo adequado.

## Primeira ativação do aparelho



- A máquina foi testada na fábrica utilizando café, portanto, é absolutamente normal a presença de resíduos no interior do moedor. Garante-se em todo caso que esta máquina é nova.
- É aconselhável personalizar o quanto antes o grau de dureza da água seguindo o procedimento descrito no parágrafo "Programação do grau de dureza da água" (pág. 60).

- Inserir o conector do cabo de alimentação no seu alojamento na parte de trás do aparelho e conectar o aparelho à rede elétrica (fig. 1), certificando-se de que o interruptor geral esteja premido (fig. 2).
- Extrair o reservatório da água (fig. 3), abrir a tampa (fig. 4), encher até à linha MAX com água limpa; fechar a tampa e voltar a inserir o reservatório.

É necessário selecionar o idioma pretendido avançando ou recuando com as setas ou (fig. 5) ou deixando que os idiomas se alternem automaticamente no ecrã (a cada 3 segundos aprox.):

- quando aparecer o Português, pressionar por alguns segundos o ícone (fig. 6) até que no ecrã apareça a mensagem: "Português instalado".

Continue seguindo as instruções indicadas no ecrã do próprio aparelho:

- "INSERIR BICO ÁGUA": Verificar se o distribuidor de água quente está colocado no bocal e posicionar em baixo um recipiente (fig. 7) com capacidade mínima de 100 ml.
- No ecrã aparece a mensagem "ÁGUA QUENTE, Pressionar OK";
- Pressionar o ícone para confirmar (fig. 6): o aparelho fornece água pelo distribuidor e depois desliga automaticamente.

Agora a máquina para café está pronta para o uso normal.



- Na primeira vez em que a máquina for utilizada é necessário fazer 4/5 cafés ou 4/5 cappuccinos até que a mesma comece a dar um resultado satisfatório.

- Durante a preparação dos primeiros 5-6 cappuccinos, é normal ouvir um rumor de água em ebulição: em seguida o rumor irá atenuar.
- Para o prazer de um café ainda melhor e para melhores rendimentos da máquina, aconselha-se instalar o filtro amaciador seguindo as indicações no parágrafo "FILTRO AMACIADOR" (pág. 61). Se o seu modelo não possuir o filtro, é possível requisitá-lo aos Centros de Assistência Autorizados De'Longhi.

## LIGAÇÃO DO APARELHO



- Antes de ligar o aparelho, verifique se o interruptor geral está premido (fig. 2).
- Em cada acendimento, o aparelho efetua automaticamente um ciclo de pré-aquecimento e de enxaguamento que não pode ser interrompido. O aparelho está pronto para o uso após a execução deste ciclo.



Durante o enxaguamento, sai um pouco de água quente pelos bicos de saída do café; esta água será recolhida no subjacente recipiente de recolha de gotas. Prestar atenção para não entrar em contacto com borrifos de água.

- Para ligar o aparelho, premir a tecla (fig. 8); no ecrã aparece a mensagem "Aquecimento, Por favor aguarde".

Uma vez completado o aquecimento o aparelho mostra outra mensagem: "Enxaguamento"; deste modo, além de aquecer a cadeira, o aparelho começa a circular a água nas condutas internas para que estas também possam ser aquecidas.

O aparelho atinge a temperatura correta quando, no ecrã, aparecer a mensagem que indica o aroma e a quantidade de café.

## DESLIGAMENTO DO APARELHO

A cada desligamento, o aparelho efetua um enxaguamento automático, caso tenha sido preparado um café.



Durante o enxaguamento sai um pouco de água quente pelos bicos de saída do café. Prestar atenção para não entrar em contacto com borrifos de água.

- Para desligar o aparelho, premir a tecla (fig. 8).
- No ecrã surge a mensagem "A desligar, Por favor aguarde": se previsto, o aparelho executa o enxaguamento e desliga-se em seguida (stand-by).



Se o aparelho não for utilizado por um período prolongado, desligar o aparelho da rede elétrica:



- desligar antes o aparelho pressionando a tecla (fig. 8);

- desligar o interruptor geral situado ao lado do aparelho (fig. 2).



**Atenção!**  
Nunca pressione o interruptor geral quando o aparelho estiver ligado.

## PROGRAMAÇÕES DO MENU





Accede-se ao menu de programação pressionando o ícone  (B2); navegar pelas opções do menu pressionando  ou  (fig. 5).

### Enxaguamento

Com esta função, é possível fazer sair água quente do distribuidor de café (A8) e do distribuidor de água quente (C3), se ligado, de modo a limpar e aquecer o circuito interno da máquina.

Posicionar por baixo do distribuidor de café e água quente um recipiente com capacidade mínima de 100 ml.

Para ativar esta função, proceder como segue:

1. Pressionar o ícone  (B2) para entrar no menu;
2. Pressionar  ou  (fig. 5) até que no ecrã surja a mensagem "Enxaguamento";
3. Pressionar o ícone  (fig. 6): o ecrã exibe "Confirmar?";



**Atenção! Perigo de queimaduras.**

Não deixe a máquina sem vigilância enquanto for distribuída água quente.

4. Pressionar o ícone : após alguns segundos, primeiro pelo distribuidor de café e depois pelo distribuidor de água quente (se ligado), sai água quente que limpa e aquece o circuito interno da máquina.



**Nota!**

- É possível parar a distribuição a qualquer momento pressionando qualquer ícone.
- Para períodos de inutilização superiores a 3-4 dias, é vivamente aconselhado, depois de ligar a máquina, efetuar 2/3 enxaguamentos antes de utilizá-la.

### Descalcificação

Para as instruções relativas à descalcificação, consultar a pág. 59.

### Instalar filtro











Para as instruções relativas à instalação do filtro, consultar o parágrafo "Filtro amaciador" (pág. 21).

### Substituição do filtro (se instalado)

Para as instruções relativas à substituição do filtro, consulte o parágrafo "Substituição do filtro" (pág. 22).

### Acertar a hora

Para regular a hora no ecrã, siga as instruções abaixo descritas:

1. Pressionar o ícone  (B2) para entrar no menu;
2. Pressionar  ou  (fig. 5) até que no ecrã surja a mensagem "Acertar hora";
3. Pressionar o ícone  (fig. 3): as horas ficam intermitentes;
4. Pressionar  ou  para modificar as horas;
5. Pressionar o ícone  para confirmar: os minutos ficam intermitentes;
6. Pressionar  ou  para modificar os minutos;
7. Pressionar o ícone  para confirmar.

A hora deve ser definida da seguinte maneira: pressionar o ícone  para sair do menu.

### Ligação automática













É possível determinar o horário de acendimento automático para ter o aparelho pronto para o uso em um determinado horário (por exemplo, de manhã) para poder fazer o café imediatamente.



**Nota!**



Para que esta função seja ativada, é necessário que a hora tenha sido programada corretamente.

Para ativar a ligação automática, proceda como segue:

1. Pressionar o ícone  (B2) para entrar no menu;
2. Pressionar  ou  (fig. 5) até que no ecrã surja a mensagem "Ligação automática";
3. Pressionar o ícone  (fig. 3): no ecrã aparece a mensagem "Ativar?";
4. Pressionar o ícone  para confirmar;
5. Pressionar  ou  para modificar as horas;
6. Pressionar o ícone  para confirmar;
7. Pressionar  ou  para modificar os minutos;
8. Pressionar o ícone  para confirmar;
9. Pressionar o ícone  para sair do menu.

Depois de confirmado o horário, a ativação da ligação automática é assinalada no ecrã pelo símbolo  que é visualizado junto à hora.

Para desativar a função:









1. Seleccionar no menu a opção ligação automática;
2. Pressionar o ícone : no ecrã aparece a mensagem "Desativar?";
3. Pressionar o ícone  para confirmar.

O ecrã deixa de mostrar o símbolo .

### Desligamento automático (standby)

É possível programar o comando Desligar automaticamente para que o aparelho se desligue após 15 ou 30 minutos ou após 1, 2 ou 3 horas.







Para reprogramar o desligamento automático, proceda como segue:

1. Pressionar o ícone  (B2) para entrar no menu;
2. Pressionar  ou  (fig. 5) até que no ecrã surja a mensagem “Desligamento automático”;
3. Pressionar o ícone  (fig. 6);
4. Pressionar  ou  até que surja o tempo de funcionamento pretendido (15 ou 30 minutos ou após 1, 2 ou 3 horas);
5. Pressionar o ícone  para confirmar;
6. Pressionar o ícone  para sair do menu.

Assim, o desligamento automático estará programado novamente.

### Poupança de energia

Com esta função é possível ativar ou desativar a modalidade de poupança energia. Quando a função é ativa garante menor consumo de energia, de acordo com as normativas europeias em vigor. Para desativar (ou ativar) a modalidade “Poupança energia”, proceder como segue:

1. Pressionar o ícone  (B2) para entrar no menu;
2. Pressionar  ou  (fig. 5) até que no ecrã surja a mensagem “Poupança energia”;
3. Pressionar o ícone  (fig. 6): no ecrã aparece a mensagem “Desativar?” (ou “Ativar?”, se a função tiver sido desativada);
4. Pressionar o ícone  para ativar ou desativar a modalidade de economia de energia;
5. Pressionar o ícone  para sair do menu.

Quando a função é ativada, no ecrã aparece, após um período de inatividade, a mensagem “Poupança energia”.











#### Nota!

- Na modalidade de poupança de energia a máquina requer alguns segundos de espera antes de fornecer o primeiro café ou cappuccino porque deve pré-aquecer.
- Para preparar qualquer bebida, pressionar qualquer ícone para sair do modo de poupança de energia, e em seguida pressionar a tecla relativa à bebida desejada.
- Quando o recipiente de leite está inserido, a função “poupança energia” não se ativa.

### Programação da temperatura

Caso se queira modificar a temperatura da água com a qual é feito o café, proceder como segue:

1. Pressionar o ícone  (B2) para entrar no menu;
2. Pressionar  ou  (fig. 5) até que no ecrã surja a mensagem “Configurar temperatura”;
3. Pressionar o ícone  (fig. 6):









4. Pressionar  ou  até que a temperatura pretendida seja visualizada no ecrã (●=baixa; ●●●●=máxima);
5. Pressionar o ícone  para confirmar;
6. Pressionar o ícone  para sair do menu.

### Programação da dureza da água

Para as instruções relativas à programação da dureza da água, consultar a pág. 60.







### Definição do idioma

Para modificar o idioma do ecrã, proceder da seguinte forma:

1. Pressionar o ícone  (B2) para entrar no menu;
2. Pressionar  ou  (fig. 5) até que no ecrã surja a mensagem “Configurar idioma”;
3. Pressionar o ícone  (fig. 6);
4. Pressionar  ou  até que o idioma pretendido seja visualizado no ecrã;
5. Pressionar o ícone  para confirmar;
6. No ecrã aparece a mensagem que confirma o idioma instalado;
7. Pressionar o ícone  para sair do menu.

### Aviso sonoro





Com esta função activa-se ou desactiva-se o aviso sonoro que a máquina emite cada vez que forem pressionados os ícones/teclas e para quando forem inseridos/removidos os acessórios. Para desativar ou ativar novamente o aviso sonoro, proceder como segue:

1. Pressionar o ícone  (B2) para entrar no menu;
2. Pressionar  ou  (fig. 5) até que no ecrã surja a mensagem “Aviso sonoro”;
3. Pressionar o ícone  (fig. 6): o ecrã exibe “Desativar?”; (ou “Ativar?”, se desativado);
4. Pressionar o ícone  para ativar ou desativar o aviso sonoro;
5. Pressionar o ícone  para sair do menu.

### Valores de fábrica (reset)







Com esta função, são restabelecidas todas as programações do menu e todas as programações das quantidades, retornando aos valores de fábrica (com exceção do idioma, que permanece aquele já programado).

Para restaurar os valores de fábrica, proceder como segue:

1. Pressionar o ícone  (B2) para entrar no menu;
2. Pressionar  ou  (fig. 5) até que no ecrã surja a mensagem “Valores de fábrica”;
3. Pressionar o ícone  (fig. 6);
4. No ecrã é exibida a mensagem “Confirmar?”
5. Pressionar o ícone  para confirmar e sair.

## Função de estatística

Com esta função são visualizados os dados estatísticos da máquina. Para exibí-los, proceder da seguinte forma:

1. Pressionar o ícone  (B2) para entrar no menu;
2. Pressionar  ou  (fig. 5) até que no ecrã surja a mensagem "Desligamento automático";
3. Pressionar o ícone  (fig. 6);
4. Pressionando  ou , é possível verificar:
  - quantos cafés foram preparados;
  - quantas preparações com leite foram fornecidas;
  - quantos litros de água foram fornecidos;
  - quantas descalcificações foram efetuadas;
  - quantas vezes foi substituído o filtro amaciador.
5. Pressionar 2 vezes o ícone  para sair do menu.

## PREPARAÇÃO DO CAFÉ

### Seleção do sabor do café

A máquina foi programada na fábrica para tirar café com sabor normal.

É possível escolher um destes sabores:

Sabor extra leve

Sabor leve

Sabor normal

Sabor forte

Sabor extra forte

Para alterar o sabor, pressionar repetidamente o ícone  (fig. 9) até que no ecrã surja o sabor pretendido.



### Seleção da quantidade de café na chávena

A máquina é originalmente programada para distribuir café normal. Para selecionar a quantidade de café, pressionar o ícone  (fig. 10) até que seja visualizada no ecrã a mensagem relativa à quantidade de café desejada:

Café selecionado	Quantidade na chávena (ml)
MEU CAFÉ	Programável: de ≈20 a ≈180
CURTO	≈40
NORMAL	≈60
CHEIO	≈90
EXTRA-CHEIO	≈120

## Personalização da quantidade de café

A máquina está programada pela fábrica para distribuir cerca 30 ml de "MEU CAFÉ". Para modificar esta quantidade proceder da seguinte forma:

1. Colocar uma chávena debaixo dos bicos do distribuidor de café (fig. 13).
2. Pressionar o ícone  (fig.10) até visualizar a mensagem "MEU CAFÉ".
3. Manter pressionado o botão  (B7) até que o ecrã exiba a mensagem "1 MEU CAFÉ Programa quantidade" e a máquina iniciará a fornecer o café; soltar o ícone em seguida;
4. Quando o café tiver atingido o nível desejado na chávena, pressionar novamente a tecla .

Neste momento, a quantidade de café na chávena estará programada de acordo com a nova programação.

## Regulação do moedor de café

O moedor de café não deve ser regulado, pelo menos inicialmente, pois já foi pré programado na fábrica para obter uma saída correta de café.

No entanto, se depois de fazer os primeiros cafés a distribuição for pouco consistente, com pouco creme ou muito lenta (em gotas), é necessário efetuar uma correção com o manípulo de regulação do grau de moagem (fig.

### Nota!

O manípulo de regulação deve ser rodado somente enquanto o moedor de café estiver a funcionar.



Se o café sair muito lentamente ou não sair, gire um nível em sentido horário em direção ao número 7.

Para obter, porém, uma distribuição de café mais consistente e melhorar o aspeto do creme, girar no sentido anti-horário um nível em direção ao número 1 (não

mais de um nível por vez, caso contrário o café pode sair em gotas). O efeito desta correção só será observado após a saída de pelo menos dois cafés sucessivos. Se depois desta regulação não for obtido o resultado desejado, é necessário repetir a operação, girando o manípulo para um outro nível.

## Conselhos para obter um café mais quente

Para obter um café mais quente, aconselha-se:

- efetuar um enxaguamento, selecionado a função "Enxaguamento" no menu de programação (pág. 51).
- aquecer com água quente as chávenas (utilizar a função água quente);
- aumentar a temperatura do café no menu programação (pág. 52).

## Preparação do café mediante utilização de café em grão



Não utilize café em grãos caramelizado ou cristalizados, pois podem colar no moedor de café e torná-lo inutilizável.

1. Introduza o café em grãos no recipiente adequado (fig. 12).
2. Posicionar embaixo dos bicos de saída do café:
  - 1 chávena, se desejar 1 café (fig. 13);
  - 2 chávenas, se desejar 2 cafés (fig. 14).
3. Baixar o ejetor para aproximá-lo o mais possível das chávenas: desta forma é possível obter um creme melhor (fig. 15).
4. Pressionar a tecla relativa à distribuição desejada (1 chávena ou 2 chávenas ).
5. A preparação inicia e no ecrã aparece a quantidade selecionada e uma barra de progressão que se preenche durante a preparação.



- Enquanto a máquina está a fazer o café, a distribuição pode ser interrompida a qualquer momento pressionando um ícone qualquer.
- Caso queira aumentar a quantidade de café na chávena logo após o final da distribuição, basta manter pressionado (até 3 segundos) um dos ícones de distribuição de café (B6 ou B7).

Quando terminar a preparação, o aparelho estará pronto para uma nova utilização.



- Durante o uso, no ecrã podem aparecer algumas mensagens (ENCHER O DEPÓSITO, ESVAZIAR DEPÓSITO BORRAS, ETC.) cujo significado encontra-se no parágrafo "Mensagens visualizadas no ecrã" (pág. 63).
- Para obter um café mais quente, ver o parágrafo "Conselhos para um café mais quente" (pág. 53).
- Se o café sair em gotas ou então pouco consistente, com pouco creme ou muito frio, leia os conselhos presentes no capítulo "Resolução dos problemas" (pág. 64).

## Preparação do café mediante utilização de café pré-moído



- Nunca introduza café em grãos no filtro do café pré-moído, caso contrário a máquina pode danificar-se.
- Nunca introduzir o café pré-moído com a máquina desligada para evitar que se espalhe no interior da máquina, sujando-a. Neste caso a máquina poderia sofrer danos.

- Nunca introduzir mais do que uma colher doseadora rasa, pois o interior da máquina pode ficar sujo ou o funil ficar entupido.



Ao utilizar café moído, é possível preparar somente uma chávena de café de cada vez.

1. Pressionar repetidamente o ícone (fig. 9) até que no ecrã seja exibida a mensagem "Pré-moído".
2. Abrir a tampa do funil do café pré-moído (A2).
3. Certifique-se de que o funil não esteja entupido e inserir um medidor raso de café pré-moído (fig. 16).
4. Colocar uma chávena debaixo dos bicos do distribuidor de café (fig. 13).
5. Pressionar o ícone de distribuição de 1 chávena (B7).
6. A preparação inicia e no ecrã aparece a quantidade selecionada e uma barra de progressão que se preenche durante a preparação.



Se a modalidade "Poupança Energia" for ativada, a distribuição do primeiro café poderá requerer alguns segundos de espera.

## Preparação do café DOPPIO+ mediante utilização de café em grão

Seguir as indicações do parágrafo "Preparação do café utilizando café em grão" para preparar a máquina e pressionar o ícone (B11).

### Personalização da quantidade de café DOPPIO+

A máquina está programada pela fábrica para distribuir cerca 120 ml de café DOPPIO+. Para modificar esta quantidade proceder da seguinte forma:

1. Colocar uma chávena ou copo suficientemente grande debaixo dos bicos do distribuidor de café (fig. 13);
2. Pressionar e manter pressionado o ícone (B11) até visualizar "Programar quantidade";
3. Soltar o ícone : a máquina começa a distribuir o café;
4. Quando o café tiver atingido o nível desejado na chávena, pressionar novamente a tecla .

Neste momento, a quantidade de café na chávena estará programada de acordo com a nova programação.





A quantidade mínima programável de cerca de 80 ml.  
A quantidade máxima programável de cerca de 160 ml.

## Preparação do café LONG mediante utilização de café em grão



Seguir as indicações do parágrafo "Preparação do café utilizando café em grão" para preparar a máquina e pressionar o ícone  (B10).

## Preparação do café LONG mediante utilização de café pré-moído

1. Seguir as instruções tal como indicado nos pontos 1-2-3-4 do parágrafo "Preparação do café utilizando utilizando café pré-moído" e pressionar o ícone  (B10).
2. A máquina começa a distribuir café e surge uma barra de progressão; a metade da preparação, surge a mensagem "INTRODUZIR CAFÉ PRÉ-MOÍDO, Pressionar OK".
3. Inserir uma medida rasa de café pré-moído e pressionar  (fig. 6).
4. A preparação é retomada e no aparelho é visualizada a barra de progressão, que se enche à medida que a preparação prossegue.

## Personalização da quantidade de café LONG

A máquina está programada de fábrica para distribuir cerca 200 ml de café LONG. Para modificar esta quantidade proceder da seguinte forma:

1. Colocar uma chávena ou copo suficientemente grande de baixo dos bicos do distribuidor de café (fig. 13).
2. Pressionar e manter pressionado o ícone  (B10) até visualizar "Programar quantidade".
3. Soltar o ícone  : a máquina começa a distribuir o café;
4. Quando o café tiver atingido o nível desejado na chávena, pressionar novamente a tecla .

Neste momento, a quantidade de café na chávena estará programada de acordo com a nova programação.



### Nota!

Caso a programação seja efetuada utilizando café pré-moído, a máquina solicitará a introdução de uma segunda medida rasa de café.

## PREPARAÇÃO DE BEBIDAS COM LEITE



### Nota!

- Para não obter leite pouco espumado, ou com bolhas grandes, limpar sempre a tampa do recipiente do leite e o bocal da água quente, como descrito no parágrafo "limpeza do recipiente do leite" da pág. 56 e 59.

## Encher e encaixar o recipiente do leite

1. Retirar a tampa (fig. 17);
2. Encher o recipiente de leite com uma quantidade suficiente de leite, nunca superando o nível MAX gravado no recipiente (fig. 18). Considerar que cada marca gravada na lateral do recipiente corresponde a 100 ml de leite.





### Nota!

- Para obter uma espuma mais densa e homogénea, é necessário utilizar leite magro ou parcialmente gordo e com temperatura de frigorífico (aproximadamente 5 °C).
  - Se a modalidade "Poupança energia" estiver ativada, a distribuição da bebida poderá requerer alguns segundos de espera.
3. Certificar-se de que o tubo de imersão do leite esteja bem inserido no alojamento previsto, no fundo da tampa do recipiente do leite (fig. 19).
  4. Reposicionar a tampa no reservatório leite.
  5. Extrair o distribuidor de água quente (C3), (fig. 20).
  6. Encaixar empurrando até o fim o recipiente no bocal (fig. 21): a máquina emite um sinal sonoro (se a função de aviso sonoro estiver ativada).
  7. Posicionar uma chávena suficientemente grande sob os bicos do distribuidor de café e sob o tubo de distribuição de leite com espuma (fig. 22); regular o comprimento do tubo de distribuição de leite para aproximá-lo da chávena, simplesmente puxando-o para baixo.
  8. Observar as indicações referidas a seguir para cada função específica.

## Regular a quantidade de espuma

Virando o manipulador de regulação de espuma (D2) seleciona-se a quantidade de espuma do leite que será fornecida durante a preparação das bebidas com leite.

Posição manipulador	Descrição	Aconselhado para ...
	Sem espuma	CAFFELATTE / MILK (leite quente)
	Pouca espuma	LATTE MACCHIATO / FLAT WHITE
	Máx. espuma	CAPPUCCINO / MILK (leite espumado)

## Preparação do cappuccino





No painel de controlo está presente o ícone (B9) para preparar automaticamente o CAPPUCCINO. Para preparar esta bebida é suficiente:

1. Encher e encaixar o recipiente do leite, tal como ilustrado anteriormente.
2. Rodar o manípulo de regulação da espuma situado na tampa do recipiente do leite, na posição relativa à quantidade de espuma pretendida (ver tabela anterior).
3. Pressionar o ícone  CAPPUCCINO (B9): no ecrã aparece o nome da bebida e uma barra de progressão que é preenchida à medida que a preparação é efetuada.
4. Após alguns segundos, o leite sai do tubo de saída leite e enche a chávena subjacente. Depois de ter distribuído o leite, a máquina prepara automaticamente o café.

### Preparação de bebidas “MILK MENU”

Além das bebidas acima descritas, a máquina prepara automaticamente CAFFELATTE, LATTE MACCHIATO, FLAT WHITE, MILK.

Para preparar uma destas bebidas é suficiente:

1. Encher e encaixar o recipiente do leite, tal como ilustrado anteriormente.
2. Rodar o manípulo de regulação da espuma situado na tampa do recipiente do leite, na posição relativa à quantidade de espuma pretendida.
3. Pressionar o ícone  MILK MENU (B8).
4. Pressionar  ou  (fig. 5) até que apareça no ecrã a mensagem referente à bebida desejada (CAFFELATTE, LATTE MACCHIATO, FLAT WHITE, MILK).
5. Pressionar o ícone  (fig. 6) para iniciar a distribuição.
6. Após alguns segundos, o leite sai do tubo de saída leite e enche a chávena subjacente. No caso de bebidas que o necessitem, a máquina prepara automaticamente o café depois de distribuir o leite.

### **Nota: indicações gerais para todas as preparações à base de leite**

- Se, durante a distribuição, pretender interromper a preparação, pressionar qualquer ícone.
- Caso queira aumentar a quantidade de café ou leite na chávena logo após o final da distribuição, basta manter pressionado (até 3 segundos) um dos ícones de preparação à base de leite ou café.
- Não deixar por muito tempo o recipiente do leite fora do frigorífico: quanto mais elevada é a temperatura do leite (5 °C ideal), pior é a qualidade da espuma.

### Limpeza do reservatório do leite após cada uso

#### **Atenção! Perigo de queimaduras**

Durante a limpeza das condutas internas do reservatório do leite, sai um pouco de água quente e vapor pelo tubo de saída do leite com espuma. Prestar atenção para não entrar em contacto com borrifos de água.

Depois de cada uso das funções para leite, no ecrã aparece a mensagem “MANIPULO EM CLEAN” intermitente. Faça a limpeza para eliminar os resíduos de leite procedendo deste modo:

1. Deixar inserido na máquina o reservatório do leite (não é necessário esvaziar o reservatório do leite);
2. Posicionar uma chávena ou outro recipiente sob o tubo de saída do leite com espuma (fig. 22).
3. Rodar o manípulo regulação espuma para “CLEAN” (fig. 23): no ecrã aparece uma barra de progressão que se enche à medida que a operação prossegue e a mensagem “Limpeza em curso!”. A limpeza interrompe-se automaticamente.
4. Recolocar o manípulo de regulação em uma das seleções da espuma.
5. Remover o recipiente do leite e limpar sempre o bocal do vapor com uma esponja (fig. 24).

### **Nota!**

- Na preparação de diversas chávenas de bebida com base de leite, a limpeza do reservatório do leite será efetuada após a última preparação.
- O reservatório com leite pode ser conservado no frigorífico.
- Em alguns casos, para efetuar a limpeza, é necessário aguardar o aquecimento da máquina.

### Programar as quantidades de café e de leite na chávena com o ícone CAPPUCCINO

A máquina foi pré-configurada na fábrica para distribuir quantidades de café padrão. Caso se deseje modificar estas quantidades, proceder na seguinte maneira:







1. Posicionar uma chávena sob os bicos de saída do café e sob o tubo de saída do leite (fig. 22).
2. Manter pressionado o ícone  CAPPUCCINO (B9) até que no ecrã surja o nome da bebida e “PROGRAMAR LEITE”.
3. Soltar o ícone. A máquina começa a distribuir o leite.
4. Quando tiver chegado à quantidade desejada de leite na chávena, pressionar novamente o ícone.
5. A máquina para de distribuir leite e, se previsto pela preparação, após alguns segundos começa a distribuir café: no ecrã surge o nome da bebida e “PROGRAMAR CAFÉ”.
6. Quando o café tiver atingido o nível desejado na chávena, pressionar novamente o ícone. A saída do café é interrompida.

Neste ponto a máquina estará programada novamente segundo as novas quantidades de leite e de café.



## Programar as quantidades de café e de leite na chávena para as bebidas com o ícone MILK MENU

A máquina foi pré-configurada na fábrica para distribuir quantidades de café padrão. Caso se deseje modificar estas quantidades, proceder na seguinte maneira:

1. Pressionar o ícone  MILK MENU (B8).
2. Pressionar  ou  (fig. 5) até que apareça no ecrã a mensagem referente à bebida que se pretende programar (CAFFELATTE, LATTE MACCHIATO, FLAT WHITE, MILK).
3. Manter pressionado o ícone  (fig. 6) até que no ecrã surja o nome da bebida e "PROGRAMAR LEITE".
4. Soltar o ícone. A máquina começa a distribuir o leite.
5. Quando tiver chegado à quantidade desejada de leite na chávena, pressionar o ícone .
6. A máquina para de distribuir leite e, se previsto pela preparação, após alguns segundos começa a distribuir café: no ecrã surge o nome da bebida e "PROGRAMAR CAFÉ".
7. Quando o café tiver atingido o nível desejado na chávena, pressionar novamente o ícone . A saída do café é interrompida.

Neste ponto a máquina estará programada novamente segundo as novas quantidades de leite e de café.

## DISTRIBUIÇÃO ÁGUA QUENTE





### Atenção! Perigo de queimaduras.

Não deixe a máquina sem vigilância enquanto for distribuída água quente.



### Nota!



Se a modalidade "Poupança energia" for ativada, a distribuição de água quente poderia requisitar alguns segundos de espera.

1. Verificar se o distribuidor de água quente está encaixado corretamente (fig. 7).
2. Posicionar um recipiente em baixo do distribuidor (o mais perto possível para evitar borrifos).
3. Pressionar o ícone  (B1). No ecrã aparece a mensagem "ÁGUA QUENTE" e uma barra de progressão que é preenchida à medida que a preparação é efetuada.
4. A máquina distribui aproximadamente 250 ml de água quente e depois interrompe automaticamente a distribuição. Para interromper manualmente a distribuição de água quente, premir novamente o ícone .

## Modificação da quantidade de água que sai automaticamente

A máquina é programada na fábrica para distribuir cerca de 250 ml de água quente. Para modificar esta quantidade proceder da seguinte forma:

1. Posicionar sob o distribuidor um recipiente (fig. 7).

2. Manter pressionada a tecla  (B1) até que no ecrã apareça a mensagem "ÁGUA QUENTE Programar Quantidade"; soltar em seguida o ícone .
3. Quando a água quente atingir o nível desejado na chávena, pressionar novamente o ícone .

Nesta altura a máquina estará reprogramada segundo a nova quantidade.

## LIMPEZA

### Limpeza da máquina

As seguintes partes da máquina podem ser limpas periodicamente:

- depósito das borras de café (A13),
- recipiente de recolha de gotas (A12),
- reservatório para a água (A18);
- bicos do distribuidor de café (A8),
- funil para introduzir café moído (A2);
- infusor (A17), acessível depois de abrir a porta de serviço (A16),
- painel de controlo (B)
- reservatório para o leite (D)



### Atenção!

- Para a limpeza da máquina não utilizar solventes, detergentes abrasivos ou álcool. Com as superautomáticas De'Longhi não é necessário utilizar aditivos químicos para a limpeza da máquina.
- Nenhum componente do aparelho pode ser lavado na máquina de lavar louças, com exceção do recipiente do leite (D).
- Não utilize objetos metálicos para retirar incrustações ou depósitos de café, porque podem riscar as superfícies metálicas ou plásticas.

### Limpeza do depósito de borras de café

Quando o ecrã mostrar a mensagem "ESVAZIAR RECIPIENTE DE BORRAS E RESÍDUOS", é necessário esvaziá-lo e limpá-lo. Até limpar o recipiente de borras, a máquina não pode fazer café. O aparelho assinala a necessidade de esvaziar o recipiente mesmo que este não esteja cheio, caso passem mais de 72 horas desde a primeira distribuição (para que a contagem das 72 horas seja feita corretamente, a máquina não deve ser desligada através do interruptor geral).



### Atenção! Perigo de queimaduras

Se são preparados vários cappuccinos em sequência, a base para chávenas de metal fica quente. Espere que arrefeça antes de tocá-la e segure-a apenas pela parte anterior.

Para executar a limpeza (com a máquina ligada):



- Extrair a gaveta de recolha de gotas (fig. 25) para esvaziá-la e limpá-la.
- Esvaziar e limpar cuidadosamente o depósito das borras (A13), tendo o cuidado de remover todos os possíveis resíduos acumulados no fundo: o pincel fornecido (C2) é dotado de uma espátula apropriada para esta operação.
- Verificar o recipiente de recolha de condensação (A9) e, se estiver cheio, esvaziá-lo (fig. 26).

### **Atenção!**

Quando o tabuleiro de recolha de pingos é extraído, é obrigatório esvaziar sempre o depósito de borras de café mesmo se estiver pouco cheio. Se esta operação não for efetuada pode acontecer que, ao fazer os cafés sucessivos, o depósito de borras encha mais que o previsto entupindo a máquina.

## **Limpeza da gaveta de recolha de pingos e da gaveta de recolha da condensação**

### **Atenção!**

O recipiente de coleta de gotas (A12) é dotado de um indicador flutuante (na cor vermelha) (A11) do nível da água coletada (fig. 27). Antes que este indicador comece a sair da bandeja de apoio das xícaras, é necessário esvaziar o recipiente e limpá-lo, senão a água pode transbordar e danificar a máquina, a superfície de apoio e a área ao redor.

Para remover a gaveta de recolha de gotas:

1. Extrair o tabuleiro de recolha de pingos e o depósito das borras de café (fig. 25);
2. Esvaziar a gaveta de recolha de gotas (A12) e o depósito das borras (A13 e lavá-los);
3. Verificar a cuba que recolhe a condensação (A9) e, se estiver cheia, esvaziá-la.
4. Inserir novamente a cuba que recolhe as gotas juntamente com o recipiente das borras de café.

## **Limpeza do interior da máquina**

### **Perigo de choques elétricos!**

Antes de efetuar as operações de limpeza das partes internas, deve-se desligar a máquina (ver "Desligamento do aparelho", pág. 50) e retirar a ficha da tomada. Nunca mergulhar a máquina na água.

1. Verificar periodicamente (cerca de uma vez por mês) se o interior da máquina (acessível quando for extraída a gaveta que recolhe as gotas (A12)) está sujo. Se necessário, remover os depósitos de cafés com o pincel fornecido (C2) e uma esponja.
2. Aspirar todos os resíduos com um aspirador de pó (fig. 28).

## **Limpeza do recipiente de água**

1. Limpar periodicamente (aproximadamente uma vez por mês) e a cada substituição do filtro amaciador (C4) (se previsto) o reservatório de água (A18) com um pano húmido e um pouco de detergente delicado.
2. Remover o filtro (se houver) e enxaguá-lo com água corrente.
3. Inserir novamente o filtro (se previsto), encher o reservatório com água fresca e reinserir o reservatório.
4. (apenas modelos com filtro amaciador) Distribuir cerca de 100 ml de água quente para reativar o filtro.

## **Limpeza dos bicos do distribuidor de café**

1. Limpar periodicamente os bicos do distribuidor de café utilizando uma esponja ou um pano (fig. 29).
2. Controlar que os furos do distribuidor de café não estejam obturados. Se necessário, remova os resíduos de café com um palito de dentes (fig. 29).

## **Limpeza do funil para a introdução do café moído**

Controlar periodicamente (cerca de uma vez por mês) se o funil para a introdução do café (A4) moído está obstruído. Se necessário, remover os resíduos de café com o pincel (C2) fornecido.

## **Limpeza do infusor**

O infusor (A17) deve ser limpo ao menos uma vez por mês.

### **Atenção!**

O infusor não pode ser extraído com a máquina acesa.

1. Verificar se a máquina foi desligada corretamente (veja "Desligamento do aparelho", pág. 50).
2. Abrir a porta do infusor (fig. 30) posicionada na lateral direita.
3. Pressionar para dentro as duas teclas vermelhas de desencaixe e ao mesmo tempo extrair o infusor para o lado de fora (fig. 31).
4. Mergulhar por cerca de 5 minutos o infusor na água e depois enxaguá-lo com água corrente.

### **Atenção!**

**ENXAGUAR SÓ COM ÁGUA**

Não utilizar detergentes - Não colocar na máquina de lavar louça

Limpe o infusor sem usar detergentes porque poderiam danificá-lo.

5. Utilizando o pincel (C2), limpar os resíduos de café no infusor, visíveis através da respetiva porta.
6. Depois da limpeza, introduza novamente o infusor, inserindo-o no suporte (fig. 32); em seguida pressione na escrita PUSH (empurrar) até ouvir o clique de encaixe.

**i** **Nota!**

Se for difícil inserir o infusor, é necessário (antes da inserção) colocá-lo na dimensão adequada, pressionando as duas alavancas como indicado na figura 33.

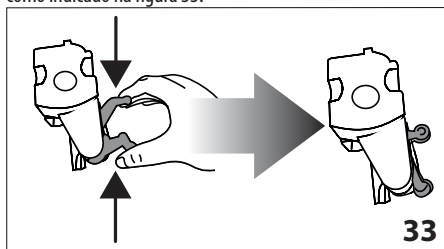

7. Uma vez inserido, certificar-se que as duas teclas vermelhas tenham desengatado para fora (fig. 34).
8. Fechar a porta do infusor (A16).

### Limpeza do reservatório para o leite

Para manter eficiente o emulsionador de leite, limpar o recipiente do leite tal como descrito em seguida, a cada dois dias:

1. Retirar a tampa (fig. 17).
2. Retirar o tubo de saída e o tubo de extração (fig. 35).
3. Girar em sentido horário o manípulo de regulação de espuma até à posição "INSERIR" (fig. 35) e puxá-lo para fora.

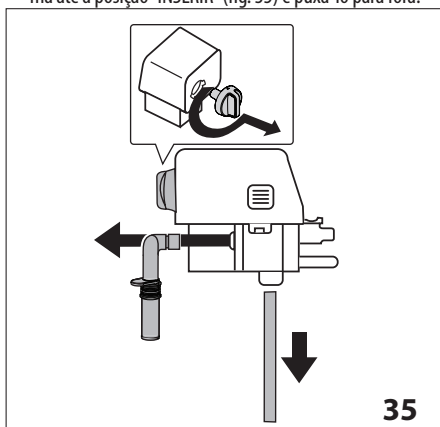

4. Lavar cuidadosamente os componentes com água quente e detergente delicado. É possível lavar na máquina de lavar louça todos os componentes, posicionando-os porém no cesto superior da máquina de lavar louça. Preste muita atenção para que no encavo e no pequeno canal situado sob o manípulo (fig. 36) não restem resíduos de leite: eventualmente raspe o pequeno canal com um palito de dentes.

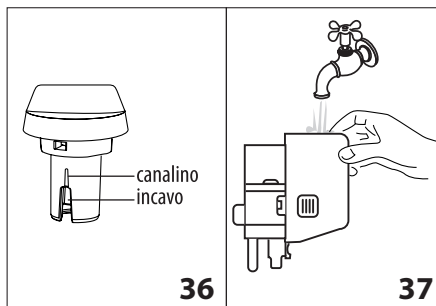

5. Enxaguar o interior da sede do manípulo de regulação da espuma com água corrente (fig. 37).
6. Verificar também que resíduos de leite não tenham obstruído o tubo de imersão e o tubo de saída.
7. Montar novamente o manípulo fazendo coincidir a seta com a mensagem "INSERIR", o tubo de distribuição e o tubo de extração do leite.
8. Reposicionar a tampa no reservatório leite.

### Limpeza do bocal de água quente/vapor

Limpar o bocal após cada preparação de leite, com uma esponja, removendo os resíduos de leite depositados nas juntas (fig. 24).

### DESCALCIFICAÇÃO

Descalcificar a máquina quando no ecrã apareça (intermitente) a mensagem "DESCALCIFICAR".

**⚠** **Atenção!**

- O descalcificante contém ácidos que podem irritar a pele e os olhos. É absolutamente necessário respeitar as advertências de segurança do fabricante, indicadas na embalagem do descalcificante, e as advertências relativas ao comportamento a ser adotado em caso de contato com a pele ou com os olhos.
- É recomendável utilizar exclusivamente descalcificante De'Longhi. O uso de descalcificantes inadequados, assim como a descalcificação não realizada regularmente, pode comportar o surgimento de defeitos não cobertos pela garantia do fabricante.

1. Ligar a máquina.
2. Entrar no menu pressionado o ícone (B2).
3. Pressionar ou (fig. 5) até visualizar "Descalcificação".
4. Selecionar pressionado o ícone (fig. 6): o ecrã exibe "Confirmar?"; Pressionar o ícone para confirmar.
5. No ecrã surge "ESVAZIAR RECIPIENTE DE RECOLHA DE GOTAS" alternado com "REMOVER FILTRO" (se o filtro estiver presente) e "Inserir descalc., Pressionar OK".

- Esvaziar completamente o depósito de água (A18) e retirar o filtro suavizador (C4) (se presente); esvaziar então o tabuleiro de recolha de pingos (fig. 25) e o depósito de borras (A13) e recolocá-los no lugar.

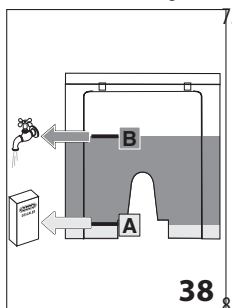

38

Deitar no depósito de água o descalcificante até ao nível **A** (que corresponde a uma embalagem de 100 ml) impresso na parte de trás do depósito (fig. 38) e então adicionar água (um litro) até atingir o nível **B** (fig. 38); recolocar no lugar o depósito de água.

Colocar sob o distribuidor de água quente um recipiente vazio com uma capacidade de mínima de 1,5 l (fig.7).

### **Atenção! Perigo de queimaduras**

Do ejetor sai água quente que contém ácidos. Prestar atenção para não entrar em contacto com borrifos de água.

- Pressionar o ícone para confirmar a introdução da solução. O programa de descalcificação executa automaticamente toda uma série de enxaguamentos em intervalos regulares para remover os resíduos de calcário do interior da máquina de café. O ecrã exibe a mensagem “Máquina em descalcificação”. O programa de descalcificação inicia e o líquido descalcificante sai do distribuidor de água.

Depois de cerca 30 minutos, aparece no ecrã a mensagem “ENXAGUAMENTO, alternado com ENCHER DEPÓSITO”.

- O aparelho está agora pronto para um processo de enxaguamento com água fresca. Extrair o recipiente de água, esvaziá-lo, lavá-lo com água corrente, enchê-lo até o nível MAX com água fria e inserir o recipiente de água na máquina: no ecrã é visualizado “ENXAGUAMENTO, Pressionar OK”.
- Esvaziar o recipiente utilizado para recolher a solução descalcificante e posicioná-lo novamente, vazio, embaixo da saída de água quente.
- Pressionar o ícone para iniciar o enxaguamento. A água quente sai do distribuidor e o ecrã exibe a mensagem “ENXAGUAMENTO, Por favor, aguarde”.
- Quando o reservatório de água estiver completamente vazio, no ecrã surgem alternadamente as mensagens “ENXAGUAMENTO”, “REINTRODUZIR FILTRO”) (se retirado anteriormente”, “ENCHER RESERVATÓRIO”.
- Extrair o reservatório de água, voltar a introduzir o filtro (se retirado anteriormente), voltar a encher o reservatório até ao nível MÁX com água limpa e introduzi-lo na máquina: no ecrã é visualizado “ENXAGUAMENTO, Pressionar OK”.

- Esvaziar o recipiente utilizado para recolher a água de enxaguamento e posicioná-lo novamente, vazio, embaixo da saída de água quente.
- Pressionar o ícone para retomar o enxaguamento: no ecrã surge a mensagem “ENXAGUAMENTO, Por favor aguarde”, a água sai pelo distribuidor de água quente e a fase de enxaguamento é concluída com a distribuição de água pelo distribuidor de café (A8).

### **Atenção! Perigo de queimaduras.**

Não deixe a máquina sem vigilância enquanto for distribuída água quente.

- Quando o reservatório de água estiver completamente vazio, no ecrã aparecerá a mensagem “Enxaguamento concluído. Pressionar OK”.
- Pressionar o ícone :
- No ecrã surge a mensagem “ENCHER RESERVATÓRIO”; depois de cheio e introduzido, no ecrã surge a mensagem “Aquecimento. Por favor aguarde” no final do qual a máquina estará pronta para o uso.

### **Nota!**

Se o ciclo de descalcificação não terminar corretamente (por ex., ausência de energia elétrica), é aconselhável repetir o ciclo.

## **PROGRAMAÇÃO DA DUREZA DA ÁGUA**

A mensagem DESCALCIFICAR é visualizada depois de um período de funcionamento pré-determinado, que depende do grau da dureza da água.

A máquina é programada na fábrica no nível 4 de dureza. Querendo é possível programar a máquina com base na real dureza da água fornecida pela rede nas diversas regiões, tornando assim menos frequente a operação de descalcificação.

### **Medição da dureza da água**

- Retirar da embalagem a tira reativa fornecida “TOTAL HARDNESS TEST”, anexada às instruções em inglês.
- Mergulhar completamente a tira num copo com água por cerca um segundo.
- Extrair a tira da água e sacudi-la ligeiramente. Após um minuto mais ou menos, formam-se 1, 2, 3 ou 4 quadradinhos de cor vermelha, segundo a dureza da água. Cada quadradinho corresponde a um nível.

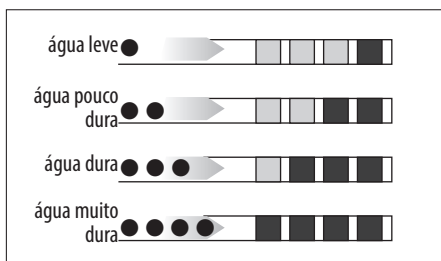

### Programação dureza da água

1. Pressionar o ícone (B2) para entrar no menu.
2. Pressionar ou (fig. 5) até visualizar a opção "Dureza da água".
3. Selecionar pressionando o ícone (fig. 6).
4. Pressionar ou e configurar o nível detetado pela tira reativa (ver fig. do parágrafo anterior).
5. Pressionar o ícone para confirmar.
6. Pressionar o ícone para sair do menu.

Nesta altura a máquina é reprogramada segundo a nova definição de dureza da água.

### FILTRO AMACIADOR (\*APENAS EM ALGUNS MODELOS)

Alguns modelos possuem o filtro amaciador (C4): se o seu modelo não tiver, aconselhamos adquiri-lo nos centros de assistência autorizados De'Longhi.

Para utilizar o filtro corretamente, siga as instruções descritas a seguir.

### Instalação do filtro

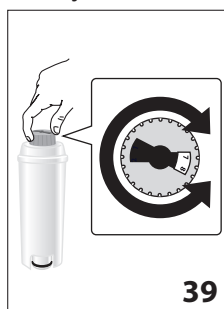

1. Retirar o filtro (C4) da embalagem.
2. Rodar o disco com as datas (fig. 39) para que sejam visualizados os próximos 2 meses de utilização.

#### Nota:

O filtro tem duração de dois meses se o aparelho é utilizado normalmente; se, ao contrário, a

máquina permanece inutilizada com o filtro instalado, a duração será de 3 semanas no máximo.

3. Para ativar o filtro, fazer escorrer a água da torneira no furo do filtro como indicado na figura até que a água saia pelas aberturas laterais por mais de um minuto (fig. 40).

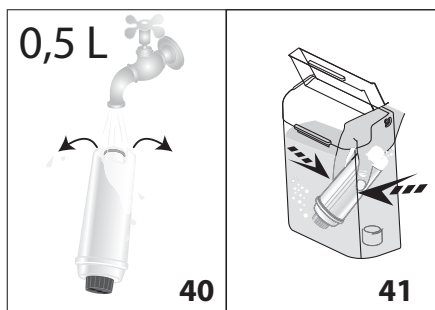

4. Extrair o reservatório da máquina e enchê-lo com água.
5. Inserir o filtro no reservatório de água e mergulhá-lo completamente por uns dez minutos, inclinando-o e pressionando-o ligeiramente para permitir que as bolhas de ar saiam (fig. 41).
6. Inserir o filtro na sede própria (fig. 42) e premir até ao fundo.
7. Fechar de novo o reservatório com a tampa (fig. 43) e reinserir o mesmo na máquina.

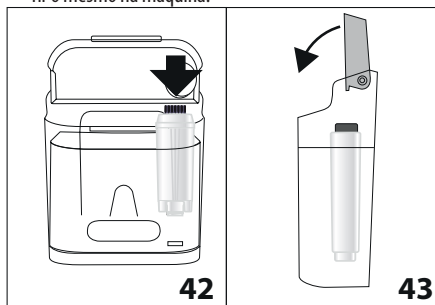







Quando o filtro for instalado, é necessário sinalizar a sua presença no aparelho.

8. Pressionar o ícone (B2) para entrar no menu;
9. Pressionar ou (fig. 5) até que no ecrã surja a mensagem "Instalar filtro, Ativado";
10. Pressionar o ícone (fig. 6);
11. No ecrã é exibida a mensagem "Ativar?"
12. Pressionar o ícone para confirmar a seleção; no ecrã é visualizado "ÁGUA QUENTE. Pressionar OK".
13. Posicionar sob o distribuidor de água quente um recipiente (capacidade: mín. 500 ml) (fig. 7).
14. Pressionar o ícone para confirmar a seleção; o aparelho inicia a distribuição de água e o ecrã exibe a mensagem "Por favor aguarde".
15. Uma vez completada a distribuição, o aparelho volta automaticamente para "Pronto café".

Agora o novo filtro foi ativado e é possível usar a máquina.

## Substituição do filtro





Quando o ecrã visualizar "SUBSTITUIR O FILTRO", ou após dois meses de duração (ver as datas) ou mesmo se o aparelho não for utilizado por 3 semanas, é necessário efetuar a substituição do filtro:

1. Extrair o reservatório (A18) e o filtro gasto (C4);
2. Retirar o novo filtro da embalagem e fazer como ilustrado no pontos 2-3-4-5-6-7 do parágrafo anterior.
3. Colocar por baixo do distribuidor de água quente um recipiente (capacidade: mín. 500 ml).
4. Pressionar o ícone  (**B2**) para entrar no menu;
5. Pressionar  ou  (fig. 5) até que no ecrã surja a mensagem "Substituir filtro";
6. Pressionar o ícone  (fig. 6);
7. No ecrã é exibida a mensagem "Confirmar?";
8. Pressionar o ícone  para confirmar a seleção;
9. No ecrã é visualizado "ÁGUA QUENTE. Pressionar OK";
10. Pressionar o ícone  para confirmar a seleção; o aparelho inicia a distribuição de água e o ecrã exibe a mensagem "Por favor aguarde".
11. Uma vez completada a distribuição, o aparelho volta automaticamente para "Pronto café".

Agora o novo filtro foi ativado e é possível usar a máquina.

## Remoção do filtro

Se desejar continuar a utilizar o aparelho sem o filtro, é necessário removê-lo e sinalizar a sua remoção. Proceder como segue:

1. Retirar o depósito, extrair o filtro e voltar a introduzir o depósito na máquina;
2. Pressionar o ícone **MENU/ESC (B2)** para entrar no menu;
3. Pressionar  ou  (fig. 5) até que no ecrã surja a mensagem "Instalar filtro, Ativado";
4. Pressionar o ícone  (fig. 6);
5. No ecrã é visualizada a escrita "Desativar?";
6. Pressionar o ícone  para confirmar e a tecla **MENU/ESC** para sair do menu.

## DADOS TÉCNICOS

Tensão:	220-240 V ~ 50/60 Hz máx. 10A
Potência absorvida:	1450W
Pressão:	1,5MPa (15 bar)
Capacidade máx. do depósito de água:	1.4 l
Dimensões LxHxP:	195x480x340 mm
Comprimento do fio:	1,660 mm
Peso:	9,7 kg
Capacidade máx. do depósito de grãos de café:	200 g



O aparelho está em conformidade com as seguintes diretivas CE:

- Diretiva para aparelhos de baixa tensão 2006/95/CE e posteriores emendas;
- Diretiva sobre compatibilidade eletromagnética 2004/108/CE e posteriores emendas;
- Regulamento Europeu Stand-by 1275/2008
- Os materiais e os objetos destinados ao contacto com produtos alimentícios estão em conformidade com as prescrições do regulamento Europeu 1935/2004.

## ELIMINAÇÃO



De acordo com a diretiva Europeia 2002/96/EC, não eliminar a máquina junto com o lixo doméstico, mas entregá-la a um centro de coleta seletiva oficial.

## MENSAGENS VISUALIZADAS NO ECRÃ

MENSAGEM VISUALIZADA	POSSÍVEL CAUSA	SOLUÇÃO
ENCHER RESERVATÓRIO	A água no reservatório (A18) não é suficiente.	Encher o depósito de água e/ou inseri-lo corretamente, fazendo pressão até sentir o encaixe.
ESVAZIAR DEPÓSITO DE BORRAS	O recipiente das borras (A13) de café está cheio.	Esvaziar o recipiente de borras de café, a cuba que recolhe as gotas, efetuar a limpeza e depois inseri-los novamente. Importante: ao retirar a gaveta de recolha de pingos, é obrigatório esvaziar sempre o depósito de borras de café, ainda que esta esteja pouco cheia. Se esta operação não for efetuada pode acontecer que, ao fazer os cafés sucessivos, o depósito de borras encha mais que o previsto entupindo a máquina.
MOÍDO MUITO FINO; REGULAR MOEDOR	A moagem é muito fina e, portanto, o café sai muito lentamente ou não sai de forma alguma.	Repita o fornecimento de café e gire o manípulo de regulação da moagem (fig. 13) em um nível em direção ao número 7 em sentido horário enquanto o moinho de café estiver em função. Se, depois de ter feito pelo menos 2 cafés a distribuição for ainda muito lenta, repetir a correção atuando no manípulo de correção para posicioná-lo um nível acima (ver regulação do moedor de café pág. 53). Se o problema persistir, verificar se o depósito de água está inserido até ao fim.
	Se estiver presente o filtro suavizador, é possível que se tenha formado uma bolha de ar dentro do circuito, que bloqueou o fornecimento.	Introduzir o distribuidor de água quente (C3) na máquina e distribuir um pouco de água até que o fluxo seja regular.
INSERIR DEPÓSITO DE BORRAS	Após a limpeza não foi inserido o depósito das borras (A13).	Extraír a cuba que recolhe as gotas e inserir o recipiente das borras de café.
INTRODUZIR CAFÉ PRÉ-MOÍDO	Foi selecionada a função “café moído”, mas o café moído não foi colocado no funil (A4).	Introduzir o café moído no funil (fig. 16) ou cancelar a seleção da função pré-moído.
DESCALCIFICAR	Indica que é necessário descalcificar a máquina.	É necessário realizar, o quanto antes, o programa de descalcificação descrito no parágrafo “Descalcificação” (pág. 59).
REDUZIR DOSE DE CAFÉ	Foi utilizado muito café.	Selecionar um sabor mais suave pressionando o ícone  (fig. 11) ou reduzir a quantidade de café pré-moído.
ENCHER DEPÓSITO CAFÉ EM GRÃOS	Acabou o café em grãos.	Encher o depósito do café em grão (fig. 12).
	O funil (A4) para o café moído está obstruído.	Esvaziar o funil com a ajuda do pincel como descrito no parágrafo “Limpeza do funil para a introdução do café” (pág. 58).
INSERIR UNIDADE DE INFUSÕES	Após a limpeza não foi inserido o infusor (A17).	Inserir o infusor como descrito no parágrafo “Limpeza do infusor” (pág. 58).

ALARME GENÉRICO	O interior da máquina está muito sujo.	Limpar cuidadosamente a máquina como descrito no par. "limpeza" (pág. 57). Se, após a limpeza, a máquina ainda apresentar esta mensagem, contacte um centro de assistência.
CIRCUITO VAZIO ENCHER CIRCUITO ÁGUA QUENTE Pressionar OK	O circuito hidráulico está vazio	Pressionar $\frac{OK}{OK}$ (B1) e fazer defluir a água do distribuidor (C3) até que saia de modo regular. Se o problema persistir, verificar se o depósito de água está inserido até ao fim.
SUBSTITUIR O FILTRO	O filtro suavizador está esgotado.	Substituir o filtro ou removê-lo seguindo as instruções do parágrafo "Filtro Amaciador" (pág. 61).
MANÍPULO EM CLEAN	O leite foi recentemente fornecido, portanto, é necessário efetuar a limpeza dos tubos internos do seu reservatório.	Rodar o manípulo regulação espuma para "CLEAN" (fig. 23).
INSERIR O DISTRIBUIDOR DE ÁGUA	O distribuidor água não está inserido ou está mal inserido	Insira o bico saída água (C3) até o fim.
INSERIR RESERVATÓRIO LEITE	O depósito do leite não foi inserido corretamente.	Inserir o depósito do leite até ao fim.

## RESOLUÇÃO DE PROBLEMAS

A seguir são referidas algumas possíveis avarias.

Se o problema não puder ser resolvido no modo descrito, deve-se contactar a Assistência Técnica.

PROBLEMA	POSSÍVEL CAUSA	SOLUÇÃO
O café não está quente.	As chávenas não foram pré-aquecidas.	Aqueça as chávenas enxaguando-as com água quente (Nota: pode ser utilizada a função água quente).
	O infusor arrefeceu porque passaram 2/3 minutos desde o último café.	Antes de fazer o café, aquecer o infusor com um enxaguamento, usando a função específica (pág. 51).
	A temperatura do café definida é baixa.	Configurar uma temperatura do café mais alta no menu (pág. 52).
O café não é muito consistente ou tem pouco creme.	A moagem do café é muito grossa.	Girar o manípulo de regulação da moagem em um nível, para o número 1 em sentido anti-horário enquanto o moedor de café estiver em função (fig. 11). Proceder com um passo de cada vez até atingir uma distribuição satisfatória. O resultado pode ser comprovado somente depois de 2 cafés (ver parágrafo "Regulação do moedor de café", pág. 53).
	O café não é adequado.	Utilize café para máquinas de café expresso.

O café sai muito lentamente ou às gotas.	A moagem do café é muito fina.	Girar o manípulo de regulação da moagem de um passo rumo ao número 7 no sentido horário enquanto o moedor de café está em função (fig. 11). Proceder com um passo de cada vez até atingir uma distribuição satisfatória. O resultado pode ser comprovado somente depois de 2 cafés (ver parágrafo "Regulação do moedor de café", pág. 53).
O café não sai de um ou de ambos os bicos injetores do distribuidor.	Os bocais estão obstruídos.	Limpe os bocais com um palito de dentes (fig. 29).
O aparelho não liga.	O conector não está bem inserido.	Introduzir a fundo o conector no respetivo alojamento na parte de trás do aparelho (fig. 1).
	A ficha não está ligada à tomada de corrente.	Ligar a ficha à tomada de corrente.
	O interruptor geral (A14) não está ligado.	Prima o interruptor geral (fig. 2).
O infusor não pode ser extraído	Não foi efetuado corretamente o desligamento	Desligar pressionando a tecla  (pág. 50).
O leite não sai do tubo de saída	A tampa do reservatório do leite está suja	Limpar a tampa do leite como descrito no par. "Limpeza do reservatório leite" (pág. 59).
O leite tem bolhas grandes, ou sai aos borrifos pelo tubo de saída do leite, ou ainda tem pouca espuma	O leite não está suficientemente frio ou não é parcialmente desnatado.	Utilizar leite totalmente ou parcialmente desnatado em temperatura de frigorífico (cerca 5 °C). Se o resultado ainda não é aquele desejado, tentar com outra marca de leite.
	O manípulo de regulação da espuma foi mal regulado.	Regular segundo as indicações do par. "preparação de bebidas com leite" (pág. 55).
	A tampa ou o manípulo de regulação de espuma do reservatório de leite estão sujos	Limpar a tampa e o manípulo do reservatório do leite como descrito no par. "Limpeza do reservatório leite" (pág. 59).
	O bocal da água quente/vapor está sujo	Limpar o bocal como descrito no parágrafo "Limpeza do bocal da água quente/vapor" (pág. 59).