A close-up, artistic photograph of a spiral coffee filter. The filter is a light beige color and is shown in a perspective view, spiraling downwards. Inside the filter, there are several dark brown coffee beans and a layer of fine, dark brown coffee grounds. The background is a soft, out-of-focus light beige color.



Használati útmutató

EXAM44X.5Y
FEB4455

RIVELIA

DēLonghi

A GÉP LEÍRÁSA.....	5
A PANEL ÉS A KEZDŐOLDAL LEÍRÁSA	7
A TARTOZÉKOK LEÍRÁSA	8
TEJES KANCSÓ LEÍRÁSA	9
A GÉP ELSŐ HASZNÁLATA.....	10
Válassz nyelvet	10
Válassz napot és órát	10
Töltsd fel a víztartályt	11
Készítsd elő a gépet.....	11
Tedd be a szemes kávé tartót.....	11
Első bekapcsolás	12
Tanácsok.....	12
A vízkeménység ellenőrzése	12
Állítsd be a vízkeménységet	12
Proflok	13
Oktató videó	13
A GÉP BEKAPCSOLÁSA.....	14
A GÉP KIKAPCSOLÁSA	15
Hosszabb időre történő kikapcsolás.....	15
MENÜ BEÁLLÍTÁSOK	16
Öblítés	16
Vízkezelés	16
Vízszűrő	16
Általános	16
Automata kikapcsolás	17
Támogatás.....	17
Öröl & Kiürít.....	17
A tejes kancsó tisztítása	17
A kávé hőmérséklete	18
Statistikák.....	18
Nyelvek.....	18
Nap és óra.....	19
A kávédaráló beállításai.....	19
Vízkeménység	19
Víz kiürítése	20
Gyári beállítások	20

KÁVÉ ALAPÚ ITALOK 	21
A gép előkészítése kávé alapú italok készítéséhez	21
Közvetlenül választható kávék.....	21
Személyre szabott kávé alapú italok.....	21
Kávéfőzés előre örölt kávéval.....	22
EXTRA SHOT	24
KÁVÉ ALAPÚ ITALOK KÉSZÍTÉSÉRE VONATKOZÓ INFORMÁCIÓK	25
Tanácsok melegebb kávé főzéséhez.....	25
BEAN ADAPT TECHNOLOGY	26
COFFEE ROUTINE	27
TEJ ALAPÚ ITALOK 	28
Tejes kancsó készítése.....	28
Milyen tejet használjon?.....	28
Töltse fel és akassza be a tejes kancsót	28
A tejhab mennyiségének a beállítása	29
A tejes italok elkészítése.....	29
A tejes kancsó tisztítása minden használat után	29
A „TO GO” ITALOK ELKÉSZÍTÉSE	31
A De’Longhi utazó bögre tisztítása minden egyes használt után (külön vásárolható meg)	32
FORRÓ VÍZ	33
”MY” FUNKCIÓ	34
Válassz italt (Használd a kávédarálóban maradt szemeket egy ital készítéséhez):	36
Öröl & Kiürít (A kávédarálóban maradt kávé eltávolításához végezz el egy őrlést)	36
Most kicserélheted a szemes kávé tartót	36
A KÉSZÜLÉK TISZTÍTÁSA	37
A gép belső hidr. köre	38
Szemes kávé tartó	38
Zacstartó	39
Cseptálca és cseptálca rács	39
A gép belseje	40
Víztartály.....	40
A kávéadagoló csőrei	41
Örölt kávé tölcser	41
Kivehető kávéfőző egység	41
A tejes kancsó alapos tisztítása.....	42

VÍZKŐLDÁS.....	44
VÍZLÁGYÍTÓ SZŰRŐ	47
A szűrő behelyezése.....	47
A szűrő cseréje vagy eltávolítása.....	47
GYAKORI ÉS RIASZTÁSI ÜZENETEK.....	49
GYIK	55

Rivelia A gép leírása

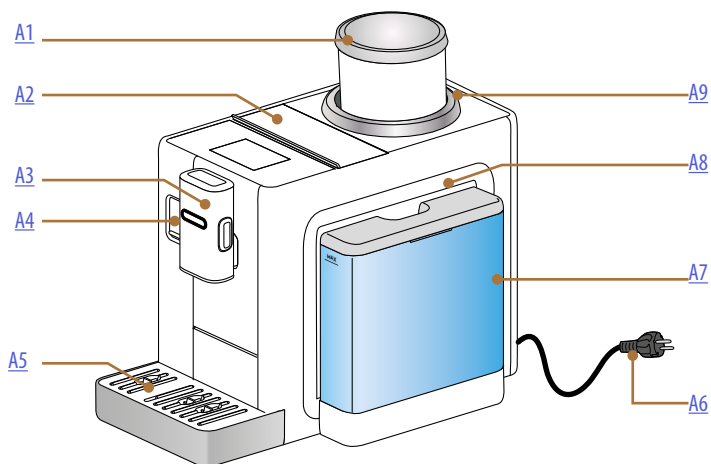

- A1.** Szemes kávé tartó fedéllel
- A2.** Tartozék-tartó fedele / őrölt kávé rekesz
- A3.** Kávéadagoló (állítható magasságú)
- A4.** Tejes kancsó csatlakozó/forró víz adagoló ajtaja
- A5.** Csepptálca
- A6.** Tápkábel
- A7.** Vízartály fedéllel
- A8.** Kávéfőző egység ajtaja (a vízartály eltávolítása után lehet hozzáférni)
- A9.** Őrlési fok szab.gomb

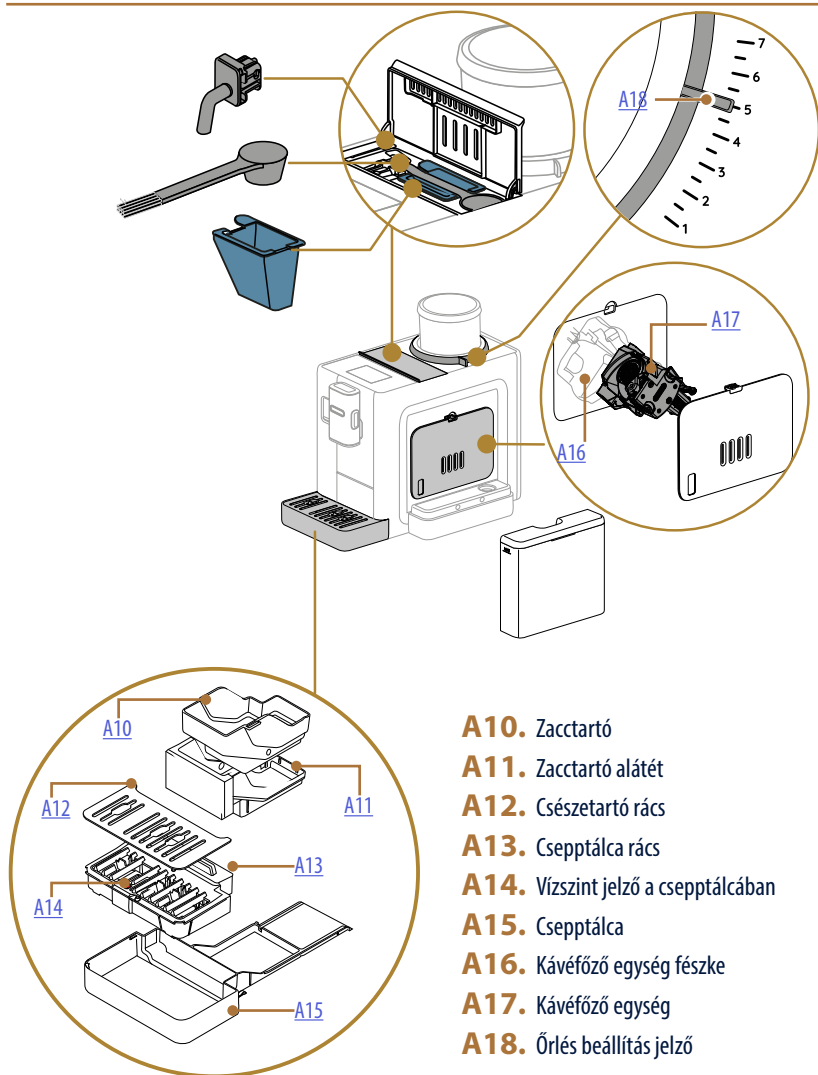

- A10.** Zacstartó
- A11.** Zacstartó alátét
- A12.** Csézetartó rács
- A13.** Csepptálca rács
- A14.** Vízzint jelző a csepptálcában
- A15.** Csepptálca
- A16.** Kávéfőző egység fészke
- A17.** Kávéfőző egység
- A18.** Őrlés beállítás jelző

Rivelia A panel és a kezdőoldal leírása

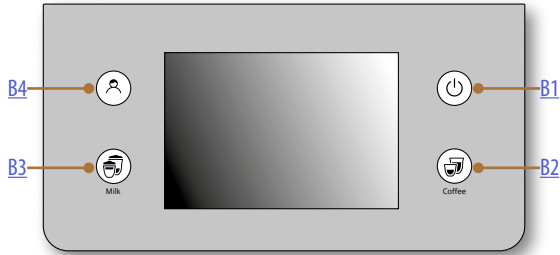

- B1.** ON/Standby gomb
- B2.** Kávé alapú ital vál.gomb
- B3.** Tej alapú ital vál.gomb
- B4.** Profi-választó gomb

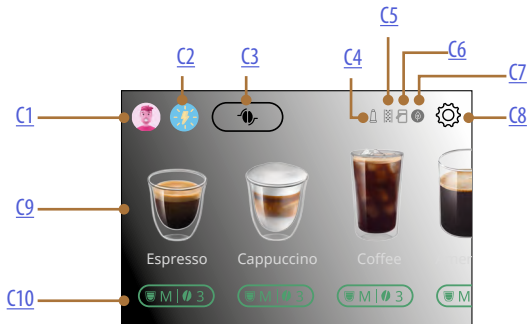

- C1.** Választott profil
- C2.** Coffee Routine
- C3.** Bean Adapt Technology
- C4.** Kimerült szűrő jelzőfény
- C5.** Vízköoldás jelzőfény
- C6.** Tejes kancsó tisztítása jelzőfény (Törlés)
- C7.** Energiatakarékosság jelzőfény
- C8.** Beállítások menü
- C9.** Közvetlen italválasztás
- C10.** Italra vonatk. személyre szabó sáv

Rivelia A tartozékok leírása

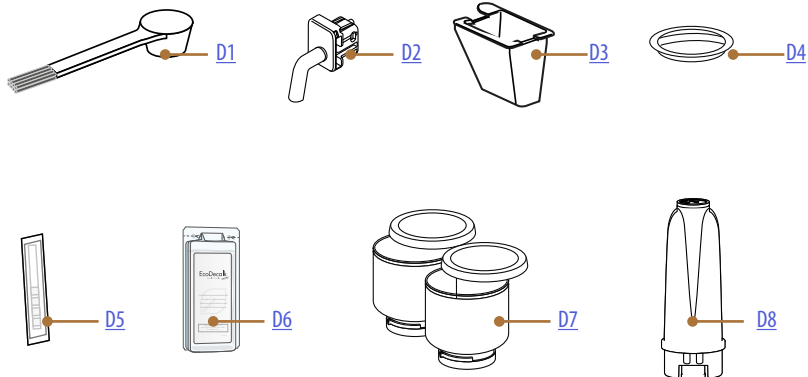

A GÉP TARTOZÉK REKESZÉNEK BELSEJÉBEN [A2](#)

- D1.** Őrölt kávé mérőkanál/ecset
- D2.** Forró víz adagoló
- D3.** Kivehető őrölt kávé tölszér

A GÉPEN LÉVŐ SZEMES KÁVÉ TARTÓ HELYÉN

- D4.** Kávédaráló védőfedél

A TARTOZÉK CSOMAG BELSEJÉBEN

- D5.** "Water hardness test" vízkeménység mérő csík
- D6.** Vízköoldószer
- D7.** Egymással felcserélhető szemes kávé tartók
- D8.** Vízlágyító szűrő

Rivelia Tejes kancsó leírása

LatteCrema
HOT 

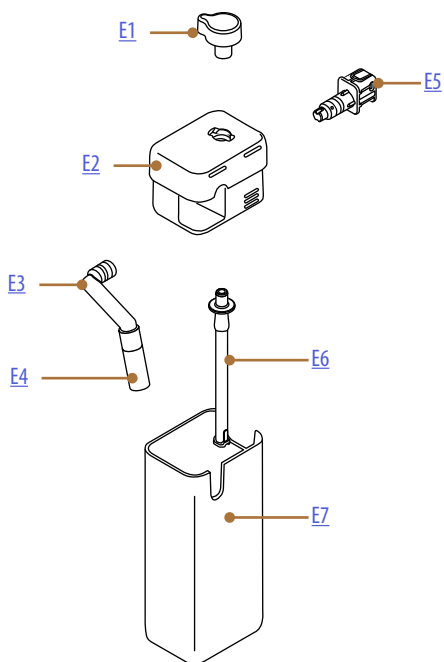

- E1.** Tejhab/tisztítás szabályozógomb (Törlés)
- E2.** Tejes kancsó fedél
- E3.** Tejadagoló (állítható magasságú)
- E4.** Tej adagoló hosszabbítója
- E5.** Tejes kancsó csatlakozó-illesztő (tisztításhoz levehető)
- E6.** Tejfelszívó cső (szilikonból)
- E7.** Tejtartály

Rivelia A gép első használata







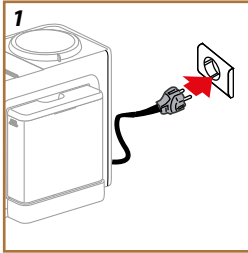

Megjegyzés:

- A kávédarálóban lévő kávémaradványok a gép forgalomba hozatala előtti működési teszteknek köszönhetőek, és bizonyítják a termék gondos vizsgálatát.
- Az első használat során öblítse át forró vízzel az összes olyan levehető tartozékot (tejes kancsó, víztartály), amely vízzel vagy tejjel érintkezik. Tanácsos a tejes kancsót mosogatógépben mosni.

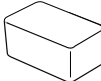

1. Csatlakoztassa a tápkábelt a villamos hálózathoz (1 ábr.).

A gép bekapcsol és segít az igényeidnek megfelelő beállításban: kövesd a kijelzőn megjelenő utasításokat és Rivelia készen áll a használatra!

Íme mindaz, amire szükség van:	
	Hideg ivóvíz
	Forró víz adagoló
	Szemes kávé tartó (a tartozékokat tartalmazó csomagban)
	Kedvenc szemes kávé
	Egy tartó (ellenőrizd, h. az űrtartalom legalább 2 dl legyen)
	Vízkeménység vizsgálata (a tartozékokat tartalmazó csomagban)

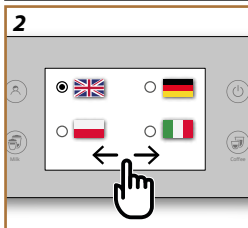

Válassz nyelvet

2. A kijelzőn addig görgesd az oldalakat (2 ábr.), amíg meg nem jelenik a kívánt nyelv, majd válaszd ki a nyelvnek megfelelő zászlót;
3. Nyomd meg a „Befejezés” gombot a következő lépéshez.

Válassz napot és órát

4. Válaszd ki a pontos napot és órát, majd nyomd meg a „Tovább” gombot: válassz formátumot és nyomd meg „Tovább” gombot.

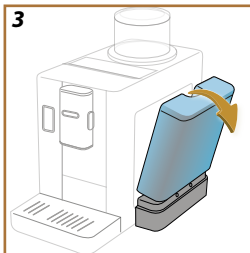

3

Töltsd fel a víztartályt

5. Vedd ki a víztartályt.

Megjegyzés:

Kissé döntsd meg a víztartályt a megfelelő kivételhez (3 ábr.).

6. Töltsd fel friss ivóvízzel a MAX szintig (4 ábr.) és tedd vissza a víztartályt a gépbe, majd nyomd meg a „Tovább” gombot.

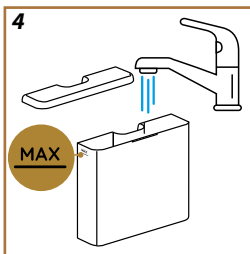

4

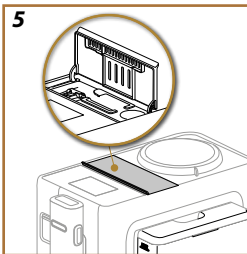

5

Készítsd elő a gépet

7. Nyisd fel a tartozék-tartó fedelet és vedd ki a vízadagolót (5 ábr.).

8. Nyomd lefelé a tejes kancsó csatlakozó/forró víz adagoló ajtáját és tedd be a forró víz adagolót (6 ábr.). Nyomjon „Tovább”-t.

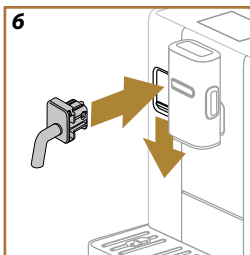

6

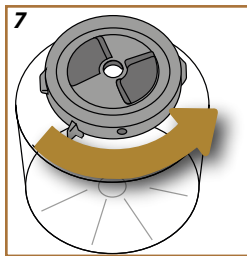

7

Tedd be a szemes kávé tartót

9. Ellenőrizd, hogy az őrlési szint jelző „5”-ös fokozaton legyen: ha mégsem így van, állítsd „5”-re. Nyomjon „Tovább”-t.

10. Vedd le a szemes kávé tartó helyéről a kávédaráló védőfedelét.

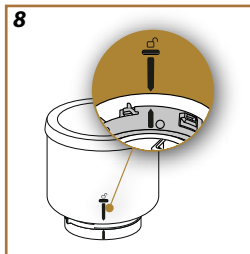

8

11. Fogd meg az egyik szemes kávé tartót, fordítsd fejjel lefelé és ellenőrizd, hogy az alsó része megfelelően van lezárva: ehhez fordasd el az alsó részt az óramutató járásával ellentétes irányba, amíg kattánó hangot nem hallasz (7 ábr.). A szemes kávé tartó akkor van megfelelően lezárva, amikor a két nyíl egymással egy vonalban van (8 ábr.). Nyomjon „Tovább”-t.

12. Töltsd fel a szemes kávé tartót szemes kávéval és ismét zárd vissza: nyomd meg a „Tovább” gombot.

13. Tedd be a szemes kávé tartót a helyére és fordasd el az óramutató járásával ellentétes irányban. Ahhoz, hogy megfelelően legyen be-

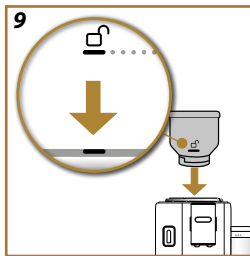

9

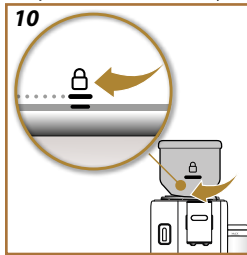

10

helyezve, állítsa a szimbólumot az alsó gyűrűn lévő jelzéssel egy vonalba (9 ábr.) és, miután behelyezte, forgassa a tartót állásig (12 ábr.). Nyomjon „Tovább”-t.

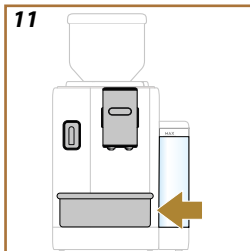

Első bekapcsolás

14. Tegyel egy legalább 2 dl úrtartalmú edényt a kávé és forró víz adagolók alá (13 ábr.).
15. Nyomd meg az „Igen” gombot az öblítéshez. Az adagolás automatikusan megszakad.

Tanácsok

A kijelzőn tanácsok jelennek meg. Figyelmesen el kell olvasni őket: segítenek a gép használata közben. Nyomja meg a „Tovább” gombot.

A vízkeménység ellenőrzése

A gép egy előre meghatározott üzemidő elteltével - a víz keménységétől függően - vízköoldást igényel. Szükség esetén beállíthatja a készüléket a terület vízvezeték hálózatát jellemző valós vízkeménységre, így a készülék ritkábban végez vízköoldást. Az alábbiak szerint járj el:

1. Nyomd meg a „Kezdés” gombot és vedd ki a csomagolásból a géppel együtt kapott „Total hardness test” vízkeménység mérő csíkot (a tartozékok csomagban). Nyomjon „Tovább”-t.
2. Kb. egy másodpercre mártsd be a csíkot teljesen egy pohár vízbe.
3. Vedd ki a csíkot a vízből és enyhén rázd meg. Nyomd meg a „Tovább” gombot. Kb. egy perc elteltével, a víz keménységétől függően, 1, 2, 3 vagy 4 piros négyzet jelenik meg. Minden egyes négyzet 1 vízkeménységi fokozatnak felel meg.

Állítsd be a vízkeménységet

4. Nyomd meg az előző pontban mért vízkeménységi szintnek megfelelő pontot az alábbi táblázatban feltüntetetteknek megfelelően:

Reaktív csík	Vízkeménység
	Szint: 1
	2-es szint
	3-as szint
	4-es szint

5. Nyomja meg az „Ok” gombot.
6. Ezzel a készüléket átállította az új vízkeménységi szintnek megfelelően.

Megjegyzés:

A víz keménységi foka bármikor megváltoztatható a beállítások menüben (lásd „[Vízke-ménység](#)”).

Most a gép készen áll az igényeidnek megfelelő beállításra: nyomd meg a „Kezdés” gombot.

[ITT NÉZHETI MEG A VIDEÓT](#)



Profilok

1. Állítsd be a gépet használók számát. Nyomjon „Tovább”-t.
2. A személyre szabáshoz nyomd meg a  a profil ikonon, a nevet tartalmazó gombra kattintva válassz és „Változtat”, majd nyomd meg a „Ment” gombot.
3. Nyomd meg a „Tovább” gombot: jóváhagyta a profilokat.

Oktató videó

1. Nyomd meg a „Tovább” gombot: a gép készen áll egy rövid oktató videóhoz.
2. Nyomd meg a „Kezdés” gombot és nézz a kijelzőre.
3. A gép bemutatja a fő funkciókat. Nyomd meg a „Tovább” gombot, hogy a további képernyőre lépj.

A bevezetőt követően nyomd meg a „Kezdés” gombot és élvezd a gépedet.

Megjegyzés:

- Az első használat során legalább 4-5 cappuccino adagolására van szükség, mielőtt a készülék elfogadható kávét készítené.
- Az első használat során a hidr. rendszer még üres, ezért a gép nagyon hangos lehet: a rendszer feltöltése során a zaj lassan csökkenni fog.

Rivelia A gép bekapcsolása

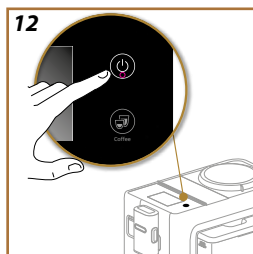

Megjegyzés:

A gép, minden egyes bekapcsoláskor, automatikusan elvégéz egy előmelegítő és egy öblítő ciklust, melyet nem lehet megszakítani. A gép csak a ciklus elvégzése után áll használatra készen.

1. A gép bekapcsolásához nyomd meg a  gombot (12 ábr.): a gép bekapcsol.
2. A melegítés befejezése után egy öblítési fázis kezdődik a kávéadagolóból távozó forró víz felhasználásával; így, a kazán felmelegítésén túl, a gép forró vizet juttat a belső hidr. körbe, hogy azok is átmelegedjenek.

Rivelia A gép kikapcsolása

A gép, minden egyes kikapcsoláskor, elvégz egy automata öblítést, amennyiben kávé készítették.

1. A gép kikapcsolásához nyomd meg a  gombot (12 ábr.).
2. Szükség esetén a gép a kávé adagolón keresztül öblítést végez forró vízzel, majd kikapcsol (stand-by).

Figyelem!

Soha ne húzd ki a villásdugót, amikor a gép be van kapcsolva.

Hosszabb időre történő kikapcsolás

Ha a készüléket hosszabb ideig nem használják (pl. nyaralás előtt), kövesd a [Víz kiürítése bekezdésben leírtakat](#).

Ha a készüléket néhány napig nem használják, kövesd az alábbiakat:

- nyomd meg a  gombot a gép kikapcsolásához;
- Ürítsd ki és tisztítsd meg a zacstartót és a víztartályt (16 ábr.);
- húzd ki a tápkábelt a hálózati csatlakozóból.

Megjegyzés:

A gép újbóli bekapcsolásakor töltsd fel a víztartályt, az ital adagolása előtt végezz 3 öblítést a [Öblítés](#) bekezdésben leírtak szerint.

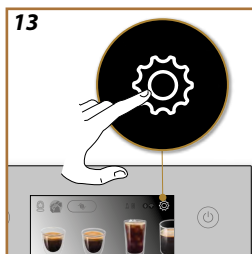

Öblítés

Ezzel a funkcióval lehet kiengedni a forró vizet a kávé adagolóból, így lehetővé válik a gép belsejének tisztítása és felmelegítése.

Helyezz egy legalább 2 dl-es edényt a kifolyók alá (11 ábr.).

A funkció aktiválásához kövesd az alábbiakat:

1. Nyomd meg a  gombot, hogy belépj a beállítások menübe (13 ábr.).
2. Lapozz az oldalak között, amíg el nem éred az „Öblítés” menüpontot.
3. Nyomd meg az „Igen” gombot az adagolás elindításához: néhány másodperc után forró víz távozik a kávé adagolóból, mely megtisztítja és felmelegíti a gép belső hidr. körét.
4. Az öblítés megszakításához nyomd meg a „Stop” gombot vagy várd meg az automatikus megszakítást.

Megjegyzés:

- Ha a készüléket 3-4 napnál hosszabb ideig nem használja, a készülék újbóli bekapcsolásakor végezzen 2-3 öblítést a használat megkezdése előtt;
- Teljesen természetes, hogy ezen funkció elvégzését követően víz marad a zacstartóban.

Vízköoldás

A vízköoldással kapcsolatos utasításokért olvasd el a [„Vízköoldás”](#).

Vízszűrő

A vízszűrővel kapcsolatos utasításokért olvasd el a [„Vízlágyító szűrő”](#).

Általános

1. Nyomd meg a  gombot, hogy belépj a beállítások menübe (13 ábr.).
2. Lapozz az oldalak között, amíg el nem éred az „Általános” menüpontot.

Ebben a menüpontban egy egyszerű érintéssel az alábbi funkciókat aktiválhatja vagy iktathatja ki:

- „Hangjelzés”: amikor aktív, a gép minden egyes műveletkor hangjelzést bocsát ki.
 - „Energiatakarékosság”: ezzel a funkcióval lehet aktiválni vagy kapcsolni az energiatakarékos módot. Amikor a funkció aktív, alacsonyabb energiafogyasztást biztosít, az európai szabványoknak megfelelően: a kezdőoldalon megjelenik a .
3. Nyomd meg az „X” gombot, hogy az újonnan elmentett választással visszatérj a kezdőoldalra.

Megjegyzés:

A képernyőn megjelenik a gép sorozatszáma, mely segít a gép azonosításakor.

Automata kikapcsolás

Az automata kikapcsolás előtti időtartamot be lehet állítani úgy, hogy a készülék 15 perc, 30 perc, 1 vagy 3 óra állás után kapcsoljon ki.

Az automata kikapcsolás programozásához az alábbiak szerint járjon el:

1. Nyom meg a  gombot, hogy belépj a beállítások menübe (13 ábr.).
2. Lapozz az oldalak között, amíg el nem éréd az „Automata kikapcsolás” menüpontot.
3. Válassza ki a kívánt időintervallumot (15, 30 perc vagy 1 vagy 3 óra).
4. Nyom meg az „X” gombot, hogy az újonnan elmentett választással visszatérj a kezdőoldalra.

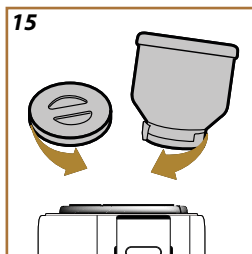
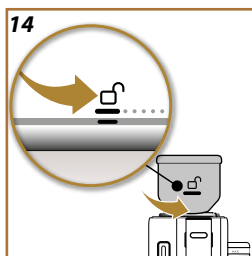

Támogatás

1. A kézikönyv elolvasásához és támogatásért szkenneld be a QR-kódot.
2. A kezdőoldalra visszatéréshez nyomd meg az „X” gombot.

Öröl & Kiürít

A kávédaráló (nem a szemes kávé tartó) kiürítéséhez használhatod ezt a funkciót, mely üres járatban megőrli a megmaradt kávé szemeket:

1. Nyom meg a  gombot, hogy belépj a beállítások menübe (13 ábr.).
2. Lapozz az oldalak között, amíg el nem éréd az „Öröl & Kiürít” menüpontot.
3. Nyomd meg a „Tov. Info” gombot;
4. Forgasd a szemes kávé tartót „unlock” pozícióba (□) (14 ábr.) és a művelet végéig hagyd ebben a pozícióban.
5. Nyomd meg a „Kezdés” gombot: a gép megkezdi a kávédarálóban maradt kávé szemek őrlését.
6. Miután vége a műveletnek, vedd ki a szemes kávé tartót és tedd be a másikat (lásd „Tedd be a szemes kávé tartót”) vagy tedd be a kávédaráló védőfedelét (15 ábr.).
7. A gép visszatér a kezdőoldalra, használtra kész állapotban.

Figyelem!

- Természetes jelenség, hogy a szemes kávé tartó helyén kávépor maradványok vannak.
- Ha a szemes kávé tartó beillesztése nehézséget jelent, ellenőrizd, hogy ne legyenek kávé szemek a szemes kávé tartó helyén, a gépen. Ilyen esetben tisztítsd meg a szemes kávé tartó helyét a gépen. Ilyen esetben kapott ecsettel és egy tiszta, puha ronggyal. A kávépor eltávolításához használjon egy kézi porszívót.

A tejes kancsó tisztítása

A gép oktató videó megtekintését javasolja a kancsó alapos tisztításához, hogy ellenőrizze a Lattecrema rendszer tartósan helyes működését.

1. Nyom meg a  gombot, hogy belépj a beállítások menübe (13 ábr.).
2. Lapozz az oldalak között, amíg el nem éréd a „Tejes kancsó tisztítása” menüpontot.

3. Nyomd meg a „Tovább” vagy a „Vissza” gombot a javasolt sorrend megtekintéséhez.
4. Az utolsó lépésnél nyomd meg a „Befejezés” gombot, hogy visszatérj a beállítások menübe.
5. A kezdőoldalra visszatéréshez nyomd meg az „X” gombot.

Megjegyzés:

Az eljárás leírása a szakaszban található [A tejes kancsó alapos tisztítása](#)

A kávé hőmérséklete

Amennyiben a kávé készítéséhez használt víz hőmérsékletét módosítani szeretnéd, kövesd az alábbiakat:

1. Nyomd meg a  gombot, hogy belépj a beállítások menübe (13 ábr.).
2. Lapozz az oldalak között, amíg el nem éred a „Kávé hőmérséklet” menüpontot.
3. Nyomja meg a „Beállít” gombot.
4. A felajánlottak közül válaszd ki a kívánt hőmérsékletet.
5. Nyomd meg „<” az új választás mentéséhez és a beállítások menübe való visszatéréshez;
6. A kezdőoldalra visszatéréshez nyomja meg az „X” gombot.

Megjegyzés:

A hőmérséklet módosítása a hosszabb italokra van inkább hatással.

Bean Adapt Technology :

Javasoljuk, hogy kapcsolj be a Bean Adapt Tecnology funkciót a kezdőlapról, hogy megfelelően beállítsd ezt a paramétert a használt kávészemtől függően.

Statistikák

Ezzel a funkcióval jeleníthetők meg a gép statisztikai adatai. Megjelenítésükhöz kövesd az alábbiakat:

1. Nyomd meg a  gombot, hogy belépj a beállítások menübe (13 ábr.).
2. Lapozz az oldalak között, amíg el nem éred a „Statistikák” menüpontot és a fő adatokat. További információkért nyomd meg a „Tov. Info” gombot.
3. Nyomj „<”, hogy kilépj a képernyőből.
4. A kezdőoldalra visszatéréshez nyomja meg az „X” gombot.

Nyelvek

Ha módosítani szeretnéd a kezdőoldal nyelvét, kövesd az alábbiakat:

1. Nyomd meg a  gombot, hogy belépj a beállítások menübe (13 ábr.).
2. Lapozz az oldalak között, amíg el nem éred a „Nyelvek” menüpontot.
3. Nyomja meg a „Beállít” gombot.
4. Nyomd meg a kiválasztani kívánt nyelvnek megfelelő gombot: a kijelző azonnal frissül a választott nyelvvel.
5. A beállítások menübe visszatéréshez az új, elmentett kiválasztással, nyomd meg a „<” gombot.
6. A kezdőoldalra visszatéréshez nyomja meg az „X” gombot.

Nap és óra

A nap és az óra kezdőoldalon történő módosításához kövesd az alábbiakat:

1. Nyomd meg a  gombot, hogy belépj a beállítások menübe (13 ábr.).
2. Lapozz az oldalak között, amíg el nem éred a „Nap és óra” menüpontot.
3. Nyomja meg a „Beállít” gombot.
4. Állítsa be az órát, a percekét, a napot és válassza ki a formátumot. Nyomj „Ok”-t a jóváhagyáshoz (vagy „<” a törléshez és hogy visszatérj az előző lépéshez.
5. A kezdőoldalra visszatéréshez nyomja meg az „X” gombot.

A kávédaráló beállításai

A gép oktató videó megtekintését javasolja a kávédaráló megfelelő beállításához és a legjobb eredmények eléréséhez.

1. Nyomd meg a  gombot, hogy belépj a beállítások menübe (13 ábr.).
2. Lapozz az oldalak között, amíg el nem éred „A kávédaráló beállításai” menüpontot.
3. Nyomd meg a „Tov. info” gombot, hogy megtekintsd a kávédaráló beállításáról szóló oktató videót. Nyomd meg a „Tovább” vagy „Viszsa” gombot, hogy elolvasd a javaslatokat.
4. Az utolsó képernyőn nyomd meg az „Ok” gombot, hogy visszatérj a beállítások menübe.
5. A kezdőoldalra visszatéréshez nyomja meg az „X” gombot.

Megjegyzés:

- Javasoljuk, hogy a kávédaráló további beállításait csak azután végezd el, miután legalább 3 kávét lefőztél a leírt eljárás szerint. Ha a kávéadagolás ismét nem megfelelő, ismételd meg az eljárást.
- A kávéőrlés finomságát szabályozó gombot csak akkor forgasd el, amikor a kávédaráló működik, a kávéital elkészítésének első szakaszában.

Bean Adapt Technology :

Javasoljuk, hogy kapcsold be a Bean Adapt Tecnology funkciót a kezdőlapról, hogy megfelelően beállítsd ezt a paramétert a használt kávészemről függően.

Vízkeménység

Új vízkeménység beállításához kövesd az alábbiakat:

1. Ellenőrizd a víz keménységét a „[Vízkeménység ellenőrzése](#)” bekezdésben leírtak szerint.
2. Nyomd meg a  gombot, hogy belépj a beállítások menübe (13 ábr.).
3. Lapozz az oldalak között, amíg el nem éri a „Vízkeménység” menüpontot. Nyomja meg a „Beállít” gombot.
4. Válaszd ki a reaktív csíknak megfelelő szintet.
5. Nyomj „<”, hogy visszatérj a beállítások menübe az új elmentett választással.
6. A kezdőoldalra visszatéréshez nyomja meg az „X” gombot.

16

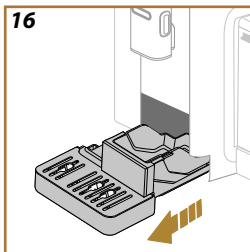

Víz kiürítése

Ha a gépet hosszabb ideig nem fogja használni, vagy mielőtt márkaszer-
vizbe viszi, célszerű a gép hidr. rendszerének kiürítése, így a víz nem fagy
bele a hidr. rendszerbe.

Az alábbiak szerint járjon el:

1. Nyomd meg a  gombot, hogy belépj a beállítások menübe (13 ábr.).
2. Lapozz az oldalak között, amíg el nem éred a „Víz kiürítése”
menüpontot.
3. Nyomjon „Igen”-t az irányított eljárás indításához;
4. Vedd ki, ürítsd ki és tedd vissza a zacstartót és a cseptálcát (16
ábr.), majd nyomd meg a „Tovább” gombot;
5. Helyezz egy 2 dl-es edényt a kifolyók alá (11 ábr.). Nyomjon „Tovább”-t.
6. A gép a kifolyókon keresztül forró vízzel öblítést végez.
7. Az öblítést követően vedd ki a víztartályt (3 ábr.) és ürítsd ki.
8. Ha be van helyezve, vedd ki a szűrőt a víztartályból és nyomd meg
a „Tovább” gombot.
9. Helyezd vissza a tartályt (üresen) és nyomd meg az „Igen” gombot.
10. Erősítsd meg, hogy készen állsz és nyomd meg az „Igen” gombot.
11. Várd meg, amíg a gép elkezd őrítést; (Figyelem: forró víz távozik
az adagolókból!). A hidraulikus rendszer kiürülésével egyidőben foko-
zódhat a készülék zajossága: ez a készülék működését kísérő, teljesen
normális jelenség.
12. Az ürítés végén vegye ki, ürítse ki és helyezze vissza a cseptálcát,
majd nyomjon „Igen”-t;
13. Nyomd meg az „Ok” gombot: a gép kikapcsol (standby).
14. Csatlakoztasd le a gépet a villamos hálózatról.
15. A készülék következő bekapcsolásakor kövesd a „[A gép első használá-
ta](#)” fejezetben leírt utasításokat.

Gyári beállítások

Ezzel a funkcióval a menü beállításait és a mennyiségi beállításokat visz-
szaállíthatja a gyári értékekre (kivéve a nyelvet és a statisztikát, amelyek
a beállításnak megfelelőek maradnak).

Az alábbiak szerint járjon el:

1. Nyomd meg a  gombot, hogy belépj a beállítások menübe (13 ábr.).
2. Lapozz az oldalak között, amíg meg nem talárod a „Gyári beállítá-
sok” menüpontot.
3. Nyomja meg az „Tov. info” gombot:
4. Válassza ki, hogy mit kíván visszaállítani: a készüléket vagy egy
egyéni profilt, majd nyomja meg a „Tovább” gombot;
5. Kövesd a vonatkozó utasításokat, amíg az „Ok” gomb megnyomásá-
val meg nem erősíted az alaphelyzetbe állítást;
6. A kezdőoldalra (C) visszatéréshez nyomja meg az „X” gombot.

Megjegyzés:

Miután a gépet (nem az egyes profilokat) visszaállítottad a gyári
értékekre, a készülék ismét felkínálja az első indítással kapcsolatos
műveleteket [Profilok](#)



A készülék italok széles választékának elkészítését teszi lehetővé: addig lapozz az italok között a kijelzőn, amíg el nem éred a kívánt italt (17 ábr.):

	Melegek	Hidegek
Espresso	✓	✓
2x Espresso	✓	✗
Espresso Lungo	✓	✗
Kávé	✓	✓
Long	✓	✗
Americano	✓	✓

A gép előkészítése kávé alapú italok készítéséhez

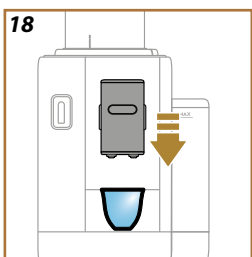

Figyelem!

Ne használjon zöld, karamellizált vagy cukrozott kávészemeket, mert beleragadhatnak a kávédarálóba, és tönkretelhetik azt.

1. Helyezz 1 vagy 2 csészét a kávéadagoló alá.
2. Engedd le az adagolót, hogy minél közelebb legyen a csészéhez (18 ábr.): ezáltal jobb lesz a krém.

Közvetlenül választható kávék

1. Nyomd meg a kezdőoldalon a kívánt kávénak megfelelő képet (pl. Espresso, 19 ábr.).
2. **Forró kávé alapú italok:** a készülék elvégzi a készítést.

Hideg kávé alapú italok:

- Válassz ki egy „Ice” (hideg) vagy „Extra ice” (extra hideg) italt: nyomd meg a „Tovább” gombot;
- Az előző kiválasztás alapján a gép, az adagolás elvégzése előtt, javaslatot tesz a jégkockák mennyiségére: tedd a pohárba a megjelölt jégkocka mennyiséget (20 ábr.): nyomd meg az „Adag” gombot.
- A készülék elvégzi a készítést.



A kijelzőn minden egyes fázis megjelenik (örlés, kávé adagolása).

A készítést követően a készülék készen áll az új használatra.



Személyre szabott kávé alapú italok

Kávé alapú italok személyre szabott paraméterekkel történő készítéséhez az alábbiak szerint járjon el:



1. Nyomd meg az italra vonatkozó személyre szabó sávot (pl. Espresso, [21](#) ábr.). A kijelzőn megjelennek azok a paraméterek, amelyeket a saját ízlésnek megfelelően lehet beállítani:

Hossz	
Intenzitás	

2. **Forró kávé alapú italok:** Amikor beállítottad a paramétereket, nyomd meg az „Adag” gombot: a készülék elvégzi a készítést és a kijelzőn minden egyes fázis megjelenik (örlés, kávé adagolása).
Hideg kávé alapú italok: Válaszd ki a mennyiséget, majd nyomd meg a „Kezdés” gombot és kövesd az alábbiakat:
 - Válassz ki egy „Ice” (hideg) vagy „Extra ice” (extra hideg) italt: nyomd meg a „Tovább” gombot;
 - Az adagolás előtt a készülék javaslatot tesz a jégkockák mennyiségére: tedd a pohárba a megjelölt jégkocka mennyiséget ([22](#) ábr.): nyomd meg az „Adag” gombot.
 - A készülék elvégzi a készítést. A kijelzőn megjelenik az egyes szakaszok leírása (pl. Örlés, készítés, kávéadagolás).
3. Az adagolást követően nyomd meg a „Ment” gombot az új beállítások mentéséhez vagy a „Törlés” gombot az előző paraméterek megtartásához. El is mentheted őket a Coffee Routine funkcióban a megfelelő négyzet kipipálásával.

Megjegyzés

Az újonnan mentett beállítások CSAK a kiválasztott profil memóriájában lesznek elmentve.

A készülék készen áll az új használatra.

Kávéfőzés előre őrölt kávéval

Figyelem!

- Kikapcsolt gépbe soha ne öntsön őrölt kávé, mert az szétszóródhat a gép belsejében, bepiszkítva azt. Ez károkat okozhat a készülékben.
- Soha ne tegyen be a gépbe 1 csapott adagolókanálnál több kávé, mert a gép bepiszkolódhat, a tölcser pedig eltömődhet.
- Amikor előre őrölt kávé használ, egyszerre csak egy csésze kávé lehet főzni.
- **Long** vagy **2X Espresso** készítése közben: a készítés felénél, amikor a készülék kéri, tegyél be egy csapott adagolókanálnyi előre őrölt kávé és nyomj „Ok”-t.

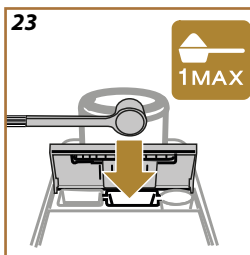
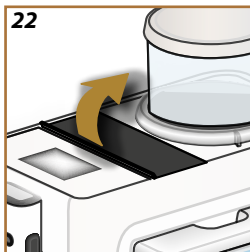

1. Nyomd meg a kívánt italra vonatkozó személyre szabást (pl. Espresso, [21](#) ábr.). A kijelzőn megjelennek azok a paraméterek, amelyeket a saját ízlésnek megfelelően lehet beállítani:
 2. Válaszd az „Előre őröltet” ;
 3. Válaszd ki a hosszt és nyomd meg az „Adag” gombot.
 4. Emeld fel a tartozék rekesz fedelét ([22](#) ábr.).
 5. Ellenőrizd, hogy az előre őrölt kávé tölcseré be legyen téve és győződj meg róla, hogy nincs eltömődve; tegyél be egy csapott adagolókanálnyi előre őrölt kávé [23](#) ábr.). Nyomj „Ok”-t az adagolás elvégzéséhez.
 6. A készülék elvégzi az adagolást és a kijelzőn minden egyes fázis megjelenik (víz melegítése, kávé adagolása).
- A kávéfőzés végén a készülék készen áll az újabb használatra.

Egy Espresso extra kávéval turbózd fel az alábbi italokat:

	Melegek
Espresso	✓
Espresso Lungo	✓
Long	✓
Kávé	✓
Americano	✓
Cappuccino	✓
Latte Macchiato	✓
Espresso Macchiato	✓
Caffelatte	✓
Cappuccino Mix	✓
Cortado	✓
Flat White	✓

Az alábbiak szerint kell eljárni:

1. Nyomd meg a kívánt italtra vonatkozó személyre szabást (pl. Espresso, 21 ábr.). A kijelzőn megjelennek azok a paraméterek, amelyeket a saját ízlésnek megfelelően lehet beállítani:
2. Nyomj „Extra Shot”-ot, majd nyomd meg az „Ok” gombot.
3. Válaszd ki a kívánt mennyiséget és intenzitást. Nyomja meg az „Adag” gombot.
4. A jóváhagyáshoz nyomd meg az „Ok” gombot. (A négyzet kipipálásával az üzenet többé nem jelenik meg).
5. A készülék elvégzi az adagolást és a kijelzőn megjelenik minden egyes fázis leírása.
6. Az adagolást követően nyomd meg a „Ment” gombot az új beállítások mentéséhez vagy a „Törlés” gombot az előző paraméterek megtartásához. El is mentheted őket a Coffee Routine funkcióban a megfelelő négyzet kipipálásával. Ebben az esetben az Extra Shot-t a  szimbólum jelöli az ital személyre szabó sávjában.

Megjegyzés



Az újonnan mentett beállítások CSAK a kiválasztott profil memóriájában lesznek elmentve.

A készülék készen áll az új használatra.

- Miközben a gép kávé készíti, bármely pillanatban meg lehet állítani a kávé kifolyását a „Stop” vagy a „Törlés” gomb megnyomásával.
- Az adagolást követően, ha növelni szeretné a kávé mennyiségét, elég a „+ Extra” gombot megnyomni. A kívánt mennyiség elérésakor nyomd meg a „■ Stop” vagy „Törlés” gombot.
- A használat során a kijelzőn feltűnik néhány üzenet (“Töltsd fel a tartályt friss vízzel, a MAX szintig stb.) melyek jelentése a [„Gyakori és riasztási üzenetek”](#) fejezetben található.
- Ha a kávé cseppekben távozik vagy kevésbé testes, kevésbé krémes vagy túl hideg, nézd meg az őrlés beállításáról szóló oktató videót (lásd [„A kávédaráló beállításai”](#) bek.) és a [„GYIK”](#) fejezetet.
- Ha az „Energiaatakarékosság” üzemmód aktív, az első kávé készítésekor a várakozás néhány másodperccel hosszabb időt vehet igénybe.

Tanácsok melegebb kávé főzéséhez

Melegebb kávé készítéséhez a következőket javasolt tenni:

- a kávé adagolása előtt végezz el egy öblítést (lásd [„Öblítés”](#) a beállítások menüben .
- forró vízzel melegítsd fel a csészéket (használd a forró víz funkciót, lásd a [„Forró víz”](#) fejezetet).
- növeld a kávé hőmérséklet beállítását (lásd [„A kávé hőmérséklete”](#) a beállítások menüben .

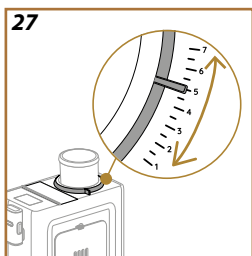
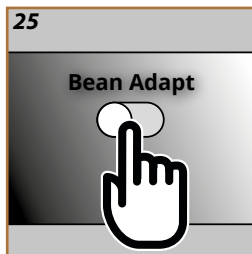

A kéznél lévő kávészakértő, ami pár lépéssel lehetővé teszi a kávé adagolás és a csészébe kerülő eredmény optimalizálását.

Az intelligens technológia segít abban, hogy a gépet a felhasznált kávészemeknek megfelelően állítsd be: az őrlés fokától a kivonásig minden fázist úgy állítanak be, hogy a lehető legjobbat hozza ki a kávészemekből.

1. A kezdőoldalon nyomj (24 ábr.).
2. Aktiváld a Bean Adapt funkciót (25 ábr.).
3. A gép emlékeztet arra, hogy a kávédaráló minden egyes módosítása előtt legalább 3 csésze kávé kell készíteni. Nyomj Ok-t.
4. Válaszd ki a használni kívánt kávé szem fajtát: 100% arab kávé vagy Arab és Robusta keverék (ez az információ a kávé csomagolásán található). Nyomj további információért. Nyomjon „Tovább”-t.
5. Válaszd ki a pörkölési szintet úgy, hogy megnyomod a kávészemek színének leginkább megfelelő színárnyalatot (26 ábr.). Nyomj további információért. Nyomjon „Tovább”-t.

Most a gép ellenőrzi, hogy a jelenlegi beállításokból kiindulva hogyan változtassa meg a beállításokat az optimális eredmény érdekében:

6. Ellenőrizd a kávédaráló jelenlegi beállítását és válaszd ki a legördülő menüből. Nyomj további információért. Nyomjon „Tovább”-t.
7. Nyomd meg az „Adag” gombot egy Espresso készítéséhez. A készítés után nyomd meg a „Tovább” gombot.
8. A gép azt kéri, hogy értékelj az éppen elkészített kávé, majd ezek alapján javaslatot tesz az optimális paraméterekre: minden egyes képernyőn nyomd meg a „Tovább” gombot a következő paraméterre való áttéréshez:
 - A kávé hőmérséklete;
 - Intenzitás;
 - A kávédaráló pozíciója (forgassa el a jelzőt, amikor a kávédaráló működik) (27 ábr.).
9. Nyomj a kávé szem nevéén és megjelenik a billentyűzet a módosításhoz. Nyomj „Ok”-t a jóváhagyáshoz.
10. Nyomd meg a „Ment” gombot: a gép elmenti a beállításokat és a név megjelenik a logó helyén .

Megjegyzés

- A Bean Adapt Technology funkciót csak az Espresso italra alkalmazzák.
- 6 különböző kávészem profilt lehet elmenteni. Az elmentett profilokhoz a kezdőoldalon látható név megnyomásával lehet hozzáférni.

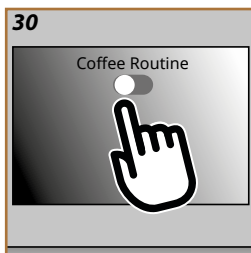
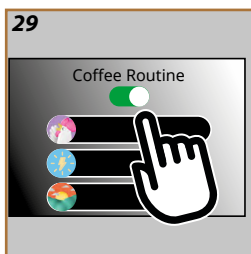

A Coffee Routine funkcióval emlékezni fogok arra, hogyan szereted a kávé a különböző napszakokban és frissítem az italok listáját

1. A kezdőoldalon nyomd meg az aktuális coffee routinnak megfelelő szimbólumot (28 ábr.).
2. Aktiváld a coffee routine funkciót (29 ábr.) és nyomd meg az „Igen” gombot a jóváhagyáshoz.
3. Az időszávtól függően a kezdőoldalon megjelenik egy másik szimbólum (30 ábr.).

Így a gép ismét felajánlja a korábbi készítések során elmentett személyre szabott beállításokat: pontosan olyan kávé, amelyet szeretsz.

Megjegyzés

Ennek a funkciónak a kiiktatásához nyomd meg a kezdőoldalon az aktuális coffee routine-nak megfelelő szimbólumot és nyomd meg a „Coffee Routine” gombot (29 ábr.). Ebben az esetben:

- hagyj jóvá a funkció kiiktatását az „Igen” gomb megnyomásával;
- A gép azt kéri, hogy válassz egy előre beállított rutint és nyomd meg az „Ok” gombot.

A pillanatnyi coffee routine szimbóluma helyett a kezdőoldalon megjelenik a  szimbólum.



Tejes kancsó készítése

Megjegyzés





Ahhoz, hogy ne kevésbé habos tejet kapjon, illetve hogy ne legyenek benne nagy buborékok, mindig az alábbi bekezdésekben leírtak szerint tisztítsa meg a tejes kancsót: „[A tejes kancsó tisztítása minden használat után](#)” és „[A tejes kancsó alapos tisztítása](#)”

Milyen tejet használjon?

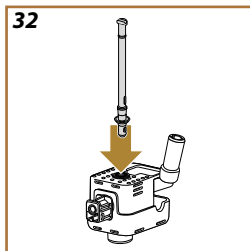
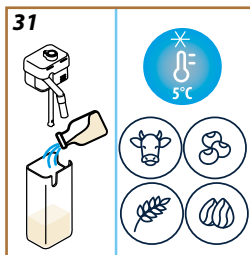
A tejhab minősége az alábbiak függvényében változhat:

- a tej vagy a növényi ital hőmérséklete (a legjobb eredményekért használjon mindig hűtőhideg, 5 °C hőmérsékletű tejet vagy növényi italt);
- a tej vagy növényi ital típusa;
- használt márká;
- összetevők és tápérték.



LatteCrema HOT 	
Tehéntej 	
Zsíros (zsírok >3,5%)	✓
Félzsíros (zsírok 1,5 és 1,8% között)	
Zsírsegény (zsírok <0,5%)	
Növényi italok	
 Szója	✓
 Mandula	✓
 Zab	✓

Töltse fel és akassza be a tejes kancsót

1. Emeld fel a fedelet és töltsd fel a tejtartályt megfelelő mennyiségű tejjel, de ne lépd túl a tartály oldalára vésett MAX jelzést (31 ábr.);

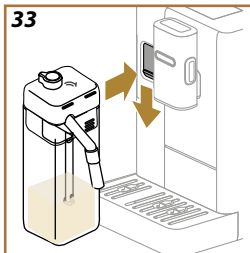



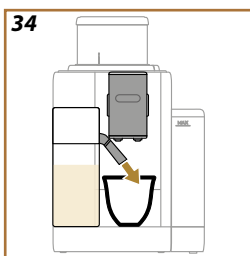

2. Ellenőrizd, hogy a tej felszívó cső megfelelően legyen a tejes kancsó fedelén kialakított fészekbe illesztve (32 ábr.);
3. Tegyed vissza a fedelet a tejtartályra;
4. Engedd le az ajtót és akaszd be úgy, hogy a kancsót ütközési nyomod a csatlakozóra (33 ábr.). A gép hangjelzést bocsát ki (ha a funkció aktív);
5. Helyezz egy elég nagy csészét a kávéadagoló csőrei és a tejadagoló alá. A hosszabbító segítségével meg lehet hosszabbítani a tejadagolót (34 ábr.);
6. Válassza ki a kívánt italt az alábbi szakaszokban leírtak szerint.



A tejhab mennyiségének a beállítása

A habszabályozó gomb elforgatásával beállíthatja a tejes italok elkészítése során a csészébe öntött tejhab mennyiségét.

A gomb helyzete	Javaslat...
	LatteCrema HOT 
 . Finom	<ul style="list-style-type: none"> • Caffelatte
 . Krémös	<ul style="list-style-type: none"> • Latte Macchiato • Flat White • Cortado
 . Sűrű	<ul style="list-style-type: none"> • Cappuccino • Cappuccino Mix • Espresso Macchiato • Forró tej (habos)



A tejes italok elkészítése

Közvetlenül a kezdőoldalon nyomd meg a kívánt italnak megfelelő képet (35 ábr.).

A kávé alapú italokhoz hasonlóan személyre szabott italt lehet készíteni a kezdőoldalon lévő képhez tartozó sáv megnyomásával (36 ábr.).

Az adagolás kézzel történő megszakításához nyomd meg a „Stop” vagy a „Törlés” gombot.



A tejes kancsó tisztítása minden használat után

Minden egyes tej alapú ital készítése után a gép kéri a kancsó tisztítását (Törlés funkció) a tejes kancsó fedelének tisztítása érdekében. A tisztítás megkezdéséhez az alábbiak szerint járjon el:

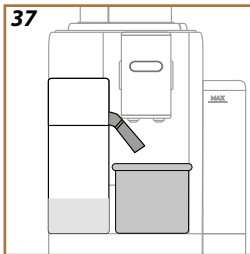

1. Hagyja a tejes kancsót a gépben (nem kell kiürítenie a tejtartályt);
2. Helyezze egy csészét vagy másik edényt a tej adagoló alá (37 ábr.);
3. Forgasd a tejhab szabályozó/tisztítás gombot „Törlés”-re (38 ábr.): a tejadagolóból forró víz és gőz távozik. A tisztítás automatikusan leáll;
4. Állítsa vissza a szabályozó gombot a kívánt tejhab mennyiségére;

Ha egymás után több italt kell főznie:

- A következő lefőzések elvégzéséhez nyomd meg a „Törlés” gombot, amikor megjelenik a kancsó tisztítására vonatkozó üzenet (Törlés funkció). Az utolsó elkészítés után tisztítsd meg a tejes kancsót.

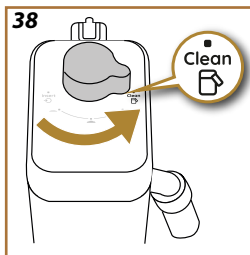

Az elkészítések után a tejes kancsó üres vagy a tej nem elegendő a többi recepthez

- Miután elvégezted a tisztítást (a „Törlés „ funkcióval,) szereld le a tejes kancsót és tisztítsd meg minden alkatrészét a bekezdésben leírtak szerint „[A tejes kancsó tisztítása minden használat után](#)”

Az elkészítés végén még mindig van elég tej a tartályban a többi recepthez

- Miután elvégezted a tisztítást a „Törlés „ funkcióval, vedd ki a tejes kancsót és azonnal tedd a hűtőszekrénybe. A „HOT” kancsót  legfeljebb 2 napig lehet a hűtőszekrényben tárolni: ennek elteltével el kell végezni az összes alkatrész tisztítását a „[A tejes kancsó alapos tisztítása](#)” szakaszban leírtak szerint.

Figyelem:

Ha a tejes kancsót **30 percnél** hosszabb ideig nem ttedd hűtőszekrénybe, szedd szét és tisztítsd meg az összes alkatrészét a „[A tejes kancsó alapos tisztítása](#)” bekezdésben leírt módon.

Általános megjegyzések a tejes italok elkészítése után:

- Ha a tisztítást nem végzi el, a  szimbólum jelenik meg a kezdőoldalon, emlékeztetve arra, hogy a tejes kancsót meg kell tisztítani.
- Néhány esetben a tisztítás elvégzéséhez meg kell várnia, hogy a készülék felmelegedjen.
- A megfelelő tisztításhoz várja meg a TÖRLÉS funkció végét. A funkció automatikus. Menet közben ne állítsa le.

A „To Go” olyanoknak szóló funkció, akik személyre szabott italt készítenek, hogy magukkal vigyék.

Keress a delonghi.com weboldalon a kocsidhoz javasolt utazóbögrét (travel mug):

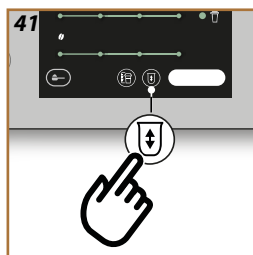
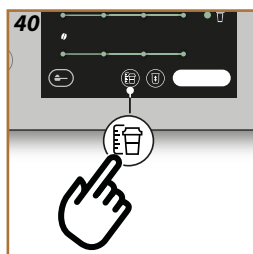
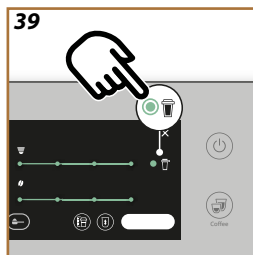



	Utazóbögre (travel mug) (nem tartozék) (úrtartalom 236 ml/ 130mm)
	Típus: DLSC074
	EAN:8004399024465

A „To go” funkció az alábbi italok készítéséhez áll rendelkezésre:

	Melegek	Hidegek
Kávé	✗	✓
Americano	✓	✓
Cappuccino	✓	--
Latte Macchiato	✓	--
Caffelatte	✓	--
Cappuccino Mix	✓	--
Flat White	✓	--
Tej	✓	--

Az alábbiak szerint kell eljárni:

1. Nyom meg az italra vonatkozó személyre szabó sávot (pl. Espresso, [21](#) ábr.). A kijelzőn megjelennek azok a paraméterek, amelyeket a saját ízlésnek és a választható funkcióknak megfelelően lehet személyre szabni:
2. Válassz  ([39 to go](#) ábr.): beléphetsz a „To go” funkcióba.
3. Nyomd meg a „Tovább” gombot, majd nyomj „Ok”-t.
4.  nyomva megjelennek a mennyiségre, illetve az utazó bögre helyes méretére vonatkozó információk ([40 to go](#) ábr.).
5. Nyomj  ([41](#) ábr.) az ital mennyiség kiválasztásához: nyomj „Ment” gombot.
6. A „to go” ital új mennyiségét a gép elmenti és automatikusan beállítja a következő készítéshez. Nyomj „X”-t.
7. Nyomd meg az „Adag” gombot: a gép folytatja az ital készítését.

Megjegyzés:

- Mindig, amikor a korábban használt bögrétől eltérőt használ, tanácsos a gép közelében maradni, hogy ellenőrizze a kiadott ital mennyiségét.
- Az újonnan mentett beállítások CSAK a kiválasztott profil memóriájában lesznek elmentve.
- A forró italok hőmérsékletének fenntartása érdekében ajánlatos a travel mug-ot forró vízzel előmelegíteni.
- A travel mug használata csak a kezdőoldalon található italokhoz ajánlott.
- Ha a tartozék travel mug-tól (utazó bögrétől) eltérőt kíván használni, ügyeljen arra, hogy annak maximális magassága 14 cm lehet.

Figyelem

- Mielőtt rácsavarná a fedelet, nyissa ki a záró kupakot a nyomás kiengedéséhez;
- A tej alapú italok elkészítése után meg kell tisztítani a tejes kancsót a [„Általános megjegyzések a tejes italok elkészítése után:”](#) szerint.
- Használata legfeljebb 2 órán keresztül javasolt: ezen idő elteltével ürítse ki és tisztítsa meg a következő bekezdésben leírtak szerint.
- További információért lásd a travel mug-hoz mellékelt tájékoztatót.

A De'Longhi utazó bögre tisztítása minden egyes használt után (külön vásárolható meg)

Higiéniai okokból javasoljuk, hogy tisztítsd meg a travel mug-ot (utazó bögrét) minden használat után. Ne használjon súrolószereket, melyek sérülést okozhatnak a tartály felületében.

Az alábbiak szerint járjon el:



1. Csavarja le a fedelet és öblítse el a tartályt és a fedelet meleg ivóvízzel (40 °C).
2. Merítse a részeket mosogatószeres, meleg vízbe (40 °C), legalább 30 percre. Ne használjon illatos tisztítószereket.
3. Tisztítsa meg a tartály belsejét és a fedelet tiszta szivaccsal és mosogatószerrel, eltávolítva a látható szennyeződések.
4. Öblítse le az összes alkatrészt meleg ivóvízzel (40 °C).
5. Az összes alkatrészt törölje szárazra egy tiszta és száraz ronggyal vagy papírtörölvél, majd szerelje össze.
6. A fedelet hetente egyszer mossa el mosogatógépben. A fém tartály nem mosható mosogatógépben.

1. Nyomd lefelé a tartozék csatlakozó ajtáját és illeszd be a forró víz adagolót (6 ábr.). Nyomjon „Tovább”-t.
2. Helyezz egy csészét a forró víz adagoló alá.
3. A kezdőoldalon:
 - nyomd meg a forró víznek megfelelő képet: az adagolás megkezdődik;
 - nyomd meg a képhez tartozó személyre szabó sávot és válaszd ki az adagolandó hosszt, majd nyomd meg az „Adag” gombot: az adagolás megkezdődik;
4. Az adagolás automatikusan megszakad.



Megjegyzés

- Az adagolás kézzel történő megszakításához nyomd meg a „Stop” vagy a „Törlés” gombot.
- Amint automatikusan megszakad az adagolás, nyomja meg az „Extra” gombot.

A „my” funkció lehetővé teszi a kívánt forró ital készítéséhez szükséges hozzávalók mennyiségének kiválasztását.

1. Ellenőrizd, hogy azt a profilt választottad ki, amelyekhez az italt szeretnéd személyre szabni;
2. Nyomd meg a kívánt italra vonatkozó személyre szabást (pl. espresso, 21 ábr.),
3. Nyomj  ;
4. Nyomd meg a „Kezdés” gombot,
5. Kávé alapú italok készítése esetén válassz intenzitást vagy a Bean Adapt funkciót: nyomd meg a „Tovább” gombot;
6. Ellenőrizd, hogy a kávéadagoló alatt a megfelelő nagyságú csésze legyen, majd nyomd meg az „Adag” gombot;
7. Az adagolás előrehaladtával feltöltődik az egyik előrehaladást jelző sáv. Amikor eléri a beállított minimális mennyiséget, a „Stop” gomb aktiválódik. A „” szimbólum jelzi a korábbi mennyiséget.
8. Amikor a csészében lévő mennyiség megfelelő, nyomd meg a „Stop” gombot;
9. Nyomd meg a „Ment” gombot a választott profilhoz tartozó ital új paramétereinek mentéséhez: ha a „Coffee Routine” aktiválva van, a gép javaslatot tesz az adott napszakaszra vonatkozó ital mentésére.

Megjegyzés

- Az újonnan mentett beállítások CSAK a kiválasztott profil memóriájában lesznek elmentve.
- Egy ital személyre szabásával automatikusan személyre szabható a hozzátartozó dupla ital is.
- Bármikor ki lehet lépni a programozásból az „X” gomb megnyomásával: az értékek nem kerülnek mentésre.
- A funkció kiiktatásához és az ital más paraméterekkel történő elkészítéséhez nyomja meg az italtra vonatkozó személyre szabó sávot: a képernyőn nyomjon  a funkció kiiktatásához () és a gyári beállításokra való visszatéréshez.
- A my ital újbóli beállításához vissza kell állítani a gyári beállításokat: nyomja meg az italtra vonatkozó személyre szabó sávot és ellenőrizze, hogy a funkció engedélyezve van (). Nyomja meg a „Reset” (visszaállítás) gombot, hogy az italt visszaállítsa a gyári beállításokra. Majd végezze el az ital újbóli beállítását.

Mennyiség táblázat		
Italok	Standard mennyiségek	Beállítható mennyiség
Espresso	40 ml	20-180 ml
2x Espresso	40 ml + 40 ml	20-180 ml + 20-180 ml
Espresso Lungo	120 ml	60-180 ml
Kávé	180 ml	100-270 ml
Long	160 ml	115-250 ml
Americano	150 ml	70-480 ml
Forró víz	250 ml	20-420 ml

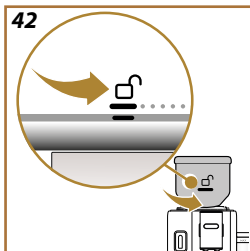

Cseréld ki a szemes kávé tartót, hogy másik kávékeveréket kóstolhass meg.

Az alábbiak szerint kell eljárni:

1. Forgasd a szemes kávé tartót „unlock” pozícióba  (42 ábr.) és hagyd ebben a pozícióban az eljárás végéig;
2. A kijelzőn megjelennek a „Kávébab váltás”-re vonatkozó lehetőségek: válaszd ki az egyik opciót és kövesd az eljárást (43 ábr.):



Válassz italt (Használd a kávédarálóban maradt szemeket egy ital készítéséhez):

3. Válassz a „Válassz italt”.
4. Nyomd meg a „Kezdés” gombot: a kezdőoldal felkínálja a választható italokat (az intenzitás már be van állítva és nem módosítható).
5. Nyomd meg az „ok” gombot és készítsd el az italt a szokásos módon (Ha kipárolod a négyzetet, az üzenet nem jelenik meg a későbbiekben).

Őröl & Kiürít (A kávédarálóban maradt kávé eltávolításához végezz el egy őrlést)

3. Válassz az „Őröl & Kiürít”;
4. Nyomd meg a „Kezdés” gombot és várj, amíg a gép befejezi az őrlést;

Most kicserélheted a szemes kávé tartót

5. Vedd ki a szemes kávé tartót (44 ábr.);
6. Helyezd be az új szemes kávé tartót és fordasd el az óramutató járásával egyező irányba, hogy beakaszod. Ahhoz, hogy a műveletet helyesen végezd el, állítsd egy vonalba az „unlock” szimbólumot  a választógűrűn lévő bevéséssel (45 ábr.) majd, miután behelyezted, fordasd a szemes kávé tartót „lock” pozícióba  (46 ábr.).

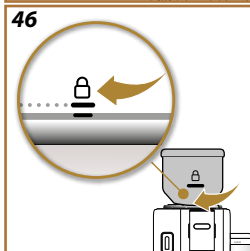
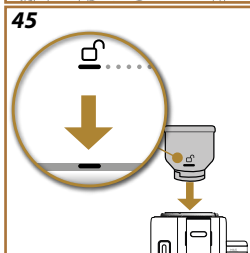
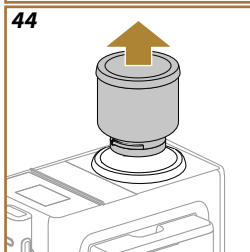

Megjegyzés

Ha úgy cseréli ki a szemes kávé tartót a kávédaráló kiürítése nélkül, az adagolt kávé csak öreg és új kávészemek keverékével érhető el.

Figyelem!

- Természetes jelenség, hogy a szemes kávé tartó helyén kávépor maradványok vannak.
- Ha a szemes kávé tartó beillesztése nehézséget jelent, ellenőrizd, hogy ne legyenek kávé szemek a szemes kávé tartó helyén, a gépen. Ilyen esetben tisztítsd meg a szemes kávé tartó helyét a készletben kapott ecsettel és egy tiszta, puha ronggyal. A kávépor eltávolításához használjon egy kézi porszívót.



Rivelia A készülék tisztítása

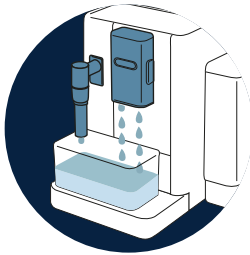

→ [A GÉP BELSŐ HIDR. KÖRE](#)



→ [SZEMES KÁVÉ TARTÓ](#)

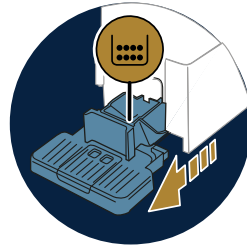

→ [ZACCTARTÓ](#)

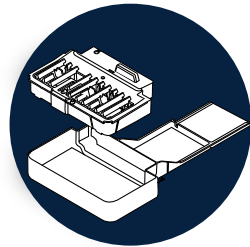

→ [CSEPTÁLCÁ ÉS CSEPTÁLCÁ RÁCS](#)

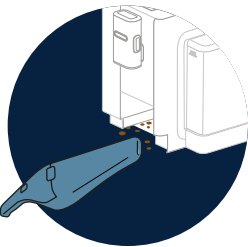

→ [A GÉP BELSEJE](#)



→ [VÍZTARTÁLY](#)



→ [A KÁVÉADAGOLÓ CSŐREI](#)

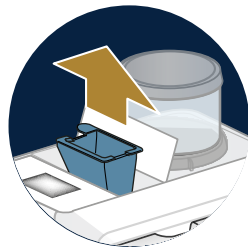

→ [ŐRÖLT KÁVÉ TÖLCSÉR](#)

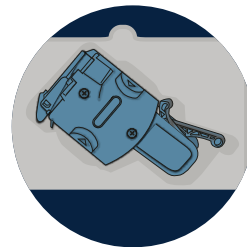

→ [KIVEHETŐ KÁVÉFŐZŐ EGYSÉG](#)

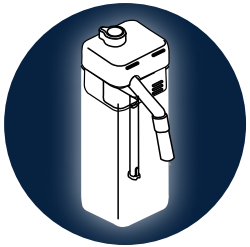

→ [„A TEJES KANCSÓ ALAPOS TISZTÍTÁSA”](#)

Megjegyzés

- A készülék tisztításához ne használjon oldószereket, súrolószereket vagy alkoholt. A szuperautomata De'Longhi készülékek tisztításához nincs szükség vegyszerek használatára.
- A kávézacc vagy egyéb lerakódások eltávolításakor nem szabad fémtárgyakat használni, mert ezek megkarcolhatják a gép fém- vagy műanyag felületeit.

Mit lehet mosogatógépben mosni

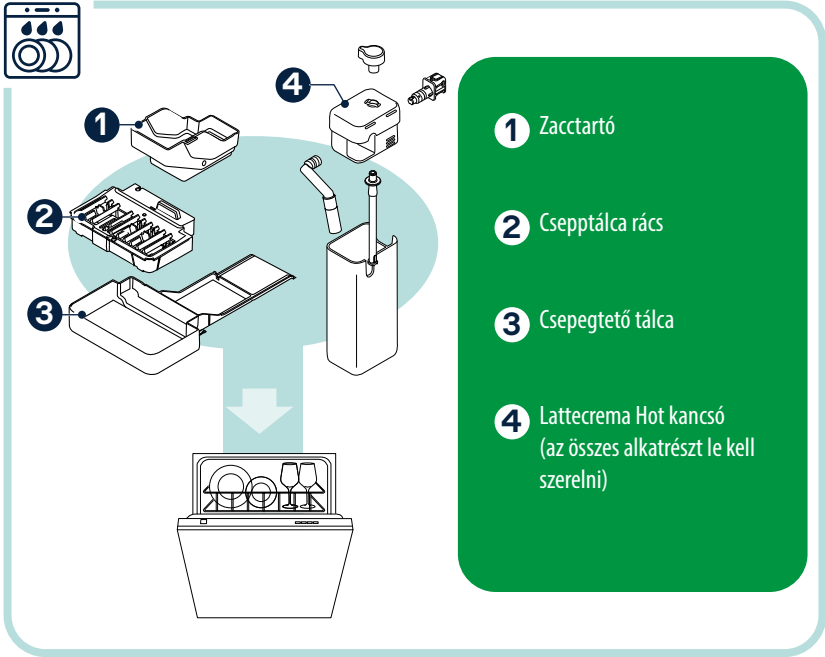

A gép belső hidr. köre

Ha a készüléket 3-4 napnál hosszabb ideig nem használják, szívből javasoljuk, hogy a gép használata előtt kapcsolják be a gépet és végezzenek 2-3 öblítést a „Öblítés” funkciót kiválasztva.



Megjegyzés

Teljesen természetes, hogy a tisztítást követően víz marad a zacstartóban

Szemes kávé tartó

Rendszeresen meg kell tisztítani a szemes kávé tartót. Az alábbiak szerint járjon el:

1. Forgassa a szemes kávé tartót az óramutató járásával ellentétes irányba „unlock” pozícióba  (42 ábr.) és hagyja ebben a pozícióban az eljárás végéig: belép a „Kávébab váltás” üzemmódba (43 ábr.);
2. Válassz ki az egyik üzemmódot ([Válassz italt \(Használd a kávédarálóban maradt szemeket egy ital készítéséhez\)](#); vagy [Őrlő & Kiiűrt \(A kávédarálóban maradt kávé eltávolításához végezz el egy őrlést\)](#) és végezd el az eljárást;
3. Majd távolítsa el a szemes kávé tartót;

4. Távolítsa el a szemes kávé fedelét. Ürítse ki a tartót, a benne maradt kávé szemeket egy másik tartóba átöntve;
5. Egy tiszta nedves ronggyal tisztítsa meg a tartó belsejét és külsejét, távolítsa el a kávémaradványokat.
6. Tisztítsa meg a szemes kávé tartó helyét egy ecsettel és egy tiszta puha ronggyal. A kávépor eltávolításához használjon egy kézi porszívót.
7. Alaposan tisztítsa meg a szemes kávé tartót és a fedelét egy tiszta és száraz ronggyal vagy papírkendővel: ellenőrizze, hogy teljesen száraz legyen.
8. Töltse fel a tartót kávé szemekkel és zárja le a fedelét. Ahhoz, hogy a műveletet helyesen végezze el, állítsa egy vonalba az „unlock” szimbólumot  a választógéyrűn lévő bevéséssel (45 ábr.) majd, miután behelyezte, forgassa a szemes kávé tartót „lock” pozícióba  (46 ábr.).

Zacstartó

Amikor a készülék igényli, ki kell üríteni és meg kell tisztítani. Amíg meg nem tisztítja a zacstartót, addig a készülék nem kezdi meg a kávé készítését. A készülék jelzi, hogy ki kell üríteni a zacstartót akkor is, ha nincs tele, amennyiben 72 óra telt el az első kávé lefőzése óta (ahhoz, hogy a 72 óra számolása pontos legyen, a készülék nem csatlakozhat le a tápellátásról).

Figyelem! Forrázás veszélye

Ha egymás után több tejes italt készít, a fém csészetartó felforrósodik. Várja meg, hogy kihűljön mielőtt hozzáérne, és akkor is csak az első részénél fogja meg.

A tisztítás elvégzéséhez (bekapcsolt készülék mellett):

1. Vegye ki a csepptálcát és a zacstartót;
2. Ürítse ki és tisztítsa meg a csepptálcát és a zacstartót, ügyelve arra, hogy eltávolítsa az alján esetlegesen lerakódott maradványokat.
3. Tegye vissza a cseppgyűjtő tálcát, a rácsot és a zacstartót.

Figyelem!

Amikor kiveszi a csepptálcát, a zacstartót is ki kell üríteni, még akkor is, ha nincs teljesen tele. Ha ezt elmulasztja, előfordulhat, hogy a következő kávé elkészítésénél a tartály a tervezettnél jobban megtelik, és a készülék eltömődik.

Csepptálca és csepptálca rács

A csepptálcában van egy (piros) úszó, amely a víz szintjét jelzi (47 ábr.).

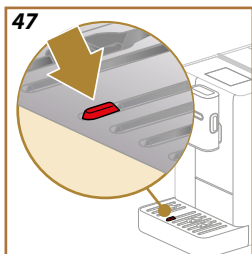

Még mielőtt ez a jelző előbukkanna a csészetartó felületből, ki kell üríteni a tálcát és meg kell tisztítani, ellenkező esetben a víz túlfolyik a peremen és kárt okoz a gépben, a tartófelületben vagy a környező területen. A csepptálcá eltávolításához a következőképpen kell eljárni:

1. Vegye ki a csepptálcát az összes tartozékkal együtt;
2. Távolítsa el a zacstartót és annak alátétét: ürítse ki a zacstartót;
3. Távolítsa el a csészetartó rácsot és a csepptálcát, és alaposan mossa el az összes tartozékot: a csészetartó rácsot nem lehet mosogatógépben mosni;
4. Tegye vissza a gépbe a csepptálcát annak összes tartozékával.

Figyelem!

Amikor kiveszi a csepptálcát, a zacstartót is ki kell üríteni, még akkor is, ha nincs teljesen tele. Ha ezt elmulasztja, előfordulhat, hogy a következő kávé elkészítésénél a tartály a tervezettnél jobban megtelik, és a készülék eltömődik.

A gép belseje

Áramütés veszélye!

A belső részek tisztítása előtt a gépet ki kell kapcsolni (lásd „[A gép kikapcsolása](#)”) és le kell csatlakoztatni a villamos hálózatról. Soha ne merítse a készüléket vízbe

1. Rendszeresen (kb. havonta egyszer) ellenőrizze, hogy a gép belseje nem piszkos (akkor lehet hozzáférni, ha a csepptálcá ki van húzva);
2. Szívja el az összes maradványt egy kézi porszívóval

Víztartály

Rendszeresen (kb. havonta egyszer) és a vízlágyító szűrő minden egyes cseréjekor meg kell tisztítani.

1. Vegye ki a víztartályt, távolítsa el a vízlágyító szűrőt (ha van) és ivóvízzel öblítse le;
2. Ürítse ki a víztartályt és meleg vízzel (kb. 40°C) tisztítsa meg, szükség esetén egy tiszta, nem dörzshatású rongy segítségével. Alapos öblítést végezzen folyó vízzel;
3. Ha előzetesen kivette, helyezze vissza a szűrőt, tölts fel ivóvízzel a MAX szintig és tegye vissza a tartályt a gépbe;

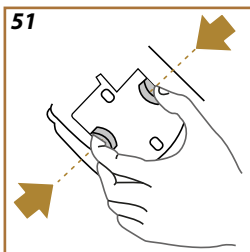
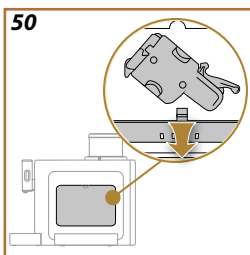
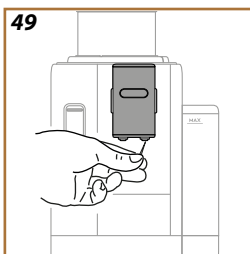
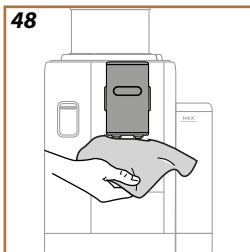

4. (Csak akkor, ha be van illesztve a vízlágyító szűrő) Adagoljon 100ml forró vizet a szűrő újra aktiválásához.

Megjegyzés:

Ha a gépet 3 napnál hosszabb ideig nem használják, tisztítsa meg a víztartályt a fentiekben leírtak szerint.

A kávéadagoló csőrei

1. Rendszeresen tisztítsa meg a kávé adagolót egy szivaccsal vagy ronggyal (48) ábr.;
2. Ellenőrizze, hogy a kávé adagoló furatai ne legyenek eltömődve. Szükség esetén távolítsa el a kávémaradványokat egy fogpiszkálóval (49) ábr.).

Örölt kávé tölcser

Rendszeresen tisztítsa meg (havonta kb. egyszer) a kivehető előre örölt kávé tölcser. Az alábbiak szerint járjon el:

1. Kapcsolja ki a gépet (lásd „A gép kikapcsolása”);
2. Emelje fel a tartozék-tartó fedelét (22) ábr.).
3. Távolítsa el az adagolókanalat/ecsetet;
4. Vegye ki a kivehető tölcser;
5. Mossa el a tölcser 40°C -os folyó víz alatt és egy száraz ronggyal törölje szárazra. A tölcser mosogatógépben is el lehet mosni, 50°C-os mosási ciklussal.
6. Tegye vissza a tölcser a helyére és tegye vissza az ecsetet;
7. Zárja vissza a fedelet.

Figyelem!

A tisztítás után ellenőrizze, hogy ne maradjanak tartozékok a tölcserben. Ha működés közben idegen testek vannak jelen, az károkat okozhat a gépben.

Kivehető kávéfőző egység

A kávéfőző egységet havonta legalább egyszer meg kell tisztítani.

Figyelem!

A kávéfőző egységet nem lehet kivenni, amikor a készülék be van kapcsolva.

1. Ellenőrizni kell, hogy a gép a megfelelő módon végezte a kikapcsolást (lásd a „A gép kikapcsolása” szakaszt);
2. Vegye ki a víztartályt (3) ábr.);
3. Nyissa ki a kávéfőző egység jobb oldalán található ajtaját (50) ábr.) a felső kampó segítségével;
4. Nyomja befelé a két színes kiakasztó gombot (51) ábr.) és ezzel egyidejűleg húzza a kávéfőző egységet kifelé;
5. Kb. 5 percre merítse friss ivóvízbe a kávéfőző egységet, majd csapvíz alatt öblítse le;

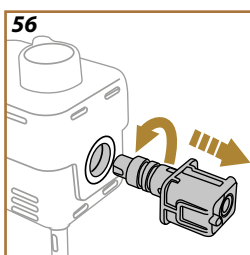
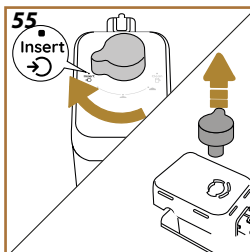
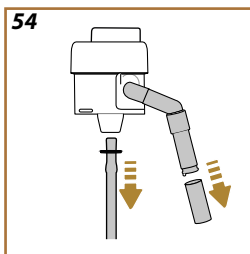
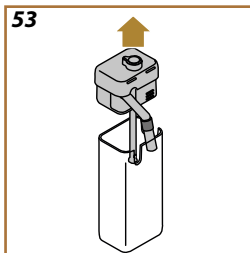
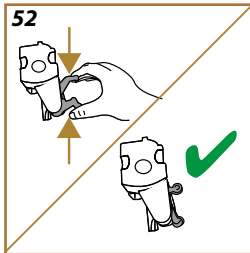

Figyelem!

CSAK VÍZZEL ÖBLÍTSE LE

NE HASZNÁLJON TISZTÍTÓSZERT VAGY MOSOGATÓGÉPET

6. A kávéfőző egység tisztításához ne használjon tisztítószert, mert károsíthatja azt.
7. Az ecset segítségével távolítsa el a kávéfőző egység ajtaján keresztül látható esetleges kávémaradványokat a kávéfőző egységtől;
8. Tisztítás után helyezze vissza a kávéfőző egységet a tartóba; majd addig nyomja a kávéfőző egységet, amíg a beakasztást jelző kattánót hangot nem hall;

Megjegyzés:

Ha a kávéfőző egységet nehéz beilleszteni, a két kar megnyomásával megfelelő méretűre kell állítani (a beillesztés előtt) (52 ábr.).

9. A behelyezést követően ellenőrizze, hogy a színes gombok kiugrottak-e;
10. Zárja le a kávéfőző egység fedelét és ellenőrizze, hogy megfelelően legyen beakasztva;
11. Tegye vissza a víztartályt.

A tejes kancsó alapos tisztítása

Ez a művelet tartósan optimális eredményt biztosít. Az alábbiak szerint járjon el:

1. Vegye ki a tejes kancsó fedelét (53 ábr.);
2. Húzza ki a tejadagolót, a tejadagoló hosszabbítóját és a tej felszívó csövet (54 ábr.);
3. Az óramutató járásával egyező irányba forgassa el a tejhab szabályozó gombot „Insert” pozícióig (55 ábr.) és húzza ki;
4. Az óramutató járásával ellentétes irányba forgassa el és húzza ki a tejes kancsó csatlakozó-illesztőjét (56 ábr.).
5. Mosogatógépben (javasolt) vagy kézzel mossa el az alábbiak szerint:
 - **Mosogatógépben:** Az összes alkatrészt mossa el forró (legalább 40°C-os) vízzel, majd tegye az alkatrészeket a mosogatógép felső kosarába és indítson el egy 50°C-os programot, pl: Eco Standard.
 - **Kézzel:** Alaposan öblítse le az összes alkatrészt forró (legalább 40°C-os) vízzel a látható maradványok eltávolítása érdekében: ellenőrizze, hogy a víz átjusson a furatok között (57 ábr.). Az alkatrészeket (a tejtartályt is) forró (legalább 40°C-os), mosogatószeres vízbe kell meríteni legalább 30 percre. Alaposan öblítse le az összes alkatrészt forró vízzel, egyenként megdörzsölve őket.

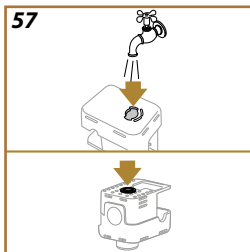

6. Ellenőrizze, hogy ne legyenek tejmaradványok az üregekben és a fogantyú alsó részén lévő vágatban (58 ábr.). Szükség esetén egy fogszkálóval kaparja ki;
7. Ellenőrizze, hogy a szívócsövet és a kifolyócsövet nem torlaszolják-e el tejmaradványok
8. Az alkatrészeket egy tiszta és száraz ronggyal tisztítsa meg;
9. Szerelje vissza a tejes kancsó összes alkatrészét.

Megjegyzés:

A gép rendszeresen emlékeztet arra, hogy alaposan meg kell tisztítani a kancsót és felkínálja a komplett tisztítás sorrendjét.

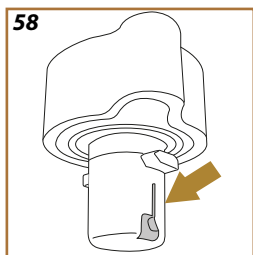

**Figyelem!**

- Használat előtt olvassa el a vízköoldószert csomagolásán található utasításokat és a címkét.
- Kizárólag De'Longhi vízköoldó használatát javasoljuk. Nem megfelelő vízköoldó használata, valamint a nem szabályosan végzett vízköoldás olyan károkat okozhat, melyek javítása nem tartozik a gyártó által vállalt garancia körébe.
- A vízköoldó károsíthatja a kényes felületeket. Ha a termék véletlenül kiömlik, azonnal itassa fel.

A vízköoldás elvégzéséhez

Vízköoldószert	De'Longhi vízköoldószert
Edény	Javasolt űrtartalom: 1,5 L
Idő	~30perc

Vízköoldást kell végezni a gépen, amikor a kezdőoldalon megjelenik az erre utaló üzenet: ha szeretné azonnal elvégezni a vízköoldást, nyomjon „Ok”-t és lépésenként kövesse a gép kijelzőjén megjelenő utasításokat. Ha szeretné a vízköoldást későbbi időpontra halasztani, nyomja meg a „Törlés” gombot: a kezdőoldalon megjelenő [⏸] szimbólum emlékeztet arra, hogy a készüléken vízköoldást kell végezni. (Az üzenet minden egyes bekapcsoláskor megjelenik).

A vízköoldó menübe lépéshez:

1. Nyomjon [⚙️] a kezdőoldalon;
2. Lapozzon a menü oldalai között, amíg meg nem találja a „Vízköoldás” menüpontot;
3. Nyomja meg a „Kezdés” gombot a vízköoldás varázslóba lépéshez;
4. Nyomjon „Igent”-t a kezdéshez;
5. Tegye be a forró víz adagolót (6 ábr.) (a gép feletti tartozék rekeszben található);
6. Vegye ki és ürítse ki a csepptalcat és a zacstartót (16 ábr.): majd tegye vissza mindkettőt és nyomja meg a „Tovább” gombot;
7. Vegye ki a víztartályt, emelje fel a fedelet, és (ha van) vegye ki a szűrőt. Ürítse ki teljesen a tartályt.
8. Öntsön a víztartályba vízköoldót a tartály belső falába vésett A szintig (egy 100 ml-es csomagnak megfelelő mennyiség); majd adjon hozzá (egy liter) ivóvizet, amíg el nem éri a B szintet (59 ábr.). Tegye vissza a víztartályt (a fedéllel) és nyomja meg a „Kezdés” gombot;
9. Az adagoló alá tegyen egy legalább 2 literes üres edényt (60 ábr.). Nyomja meg a „Befejezés” gombot a folyamat megkezdéséhez (a „Vissza” gombot, ha vissza akar térni az előző képernyőre vagy az „X” gombot, ha ki akar lépni az eljárásból, ne feledje, hogy a tartályból el kell távolítani a vízköoldó oldatot).

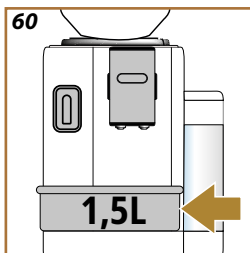
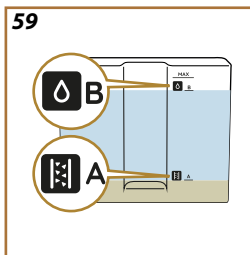

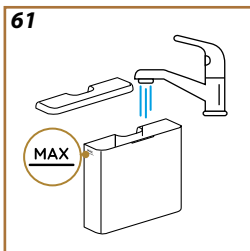

Figyelem! Forrázás veszélye

Az adagolókból sav tartalmú forró víz távozik. Ügyeljen arra, hogy ne érintkezzen az oldattal.

10. Kezdetét veszi a vízkőoldó program és a vízkőoldó oldat mind a forró víz adagolón, mind a kávéadagolón keresztül távozik, automatikusan, meghatározott időközönként egy sor öblítést végezve a gép belsejében lévő vízkő maradványok eltávolításához;
- Kb. 20 perc után a készülék megszakítja a vízkőoldást.;
11. A készülék ezután készen áll arra, hogy friss vízzel elvégezze az öblítést. Ürítse ki a vízkőoldó oldat összegyűjtéséhez használt edényt; vegye ki a víztartályt, ürítse ki, öblítse le folyó ivóvízzel, töltsse fel a MAX szintig (61 ábr.) friss vízzel és tegye vissza a gépbe. Nyomja meg a „Tovább” gombot
12. Tegye vissza a vízkőoldó oldat összegyűjtéséhez használt edényt üresen az adagoló alá és nyomja meg az „Igen” gombot az első öblítés elindításához;
13. Forró víz ürül mind a forró víz adagolóból, mind a kávé adagolóból;
14. Amikor elfogy a tartályban lévő víz, ürítse ki az öblítővíz összegyűjtéséhez használt tartályt;
15. Vegye ki a víztartályt és tegye vissza a vízlágyító szűrőt, ha előzőleg kivette. A folytatáshoz nyomja meg a „Tovább” gombot;
16. Töltsse fel a tartályt friss vízzel a MAX szintig, majd tegye vissza a gépbe;
17. Tegye vissza üresen a vízkőoldó oldat összegyűjtéséhez használt tartályt az adagoló alá és nyomja meg az „Igen” gombot egy másik öblítési ciklus indításához;
18. Amikor elfogy a tartályban lévő víz, ürítse ki az öblítővíz összegyűjtéséhez használt tartályt, vegye ki, ürítse ki és tegye vissza a csepp-tálcát és a zacstartót, majd tegye vissza a gépbe;
19. Vegye ki a víztartályt, töltsse fel a max szintig és tegye vissza a gépbe, majd nyomja meg a „Tovább” gombot;
20. A vízkőoldás folyamata ezzel véget ért: nyomja meg az „Ok” gombot;
21. A készülék egy gyors felmelegítést végez, melynek befejeztével visszatér a kezdőlapra.

Megjegyzés:

- Ha a vízkőoldó ciklus nem zajlik le megfelelően (pl. elektromos áram hiánya miatt), javasoljuk a ciklus megismétlését;
- Teljesen természetes, hogy a vízkőoldást követően víz marad a zacstartóban.
- A készülék harmadik öblítést is igényel abban az esetben, ha a víztartály nincs a MAX szintig feltöltve: ez garantálja, hogy ne legyen vízkőoldó folyadék a készülék hidr. rendszerében. Mielőtt elindítaná az öblítést, ürítse ki a cseptálcát.

A gép jó működésének megőrzése érdekében De'Longhi vízlágyító szűrő használatát javasoljuk.

További információért látogasson el a www.delonghi.com weboldalra.

WATERFILTER  EAN: 8004399327252

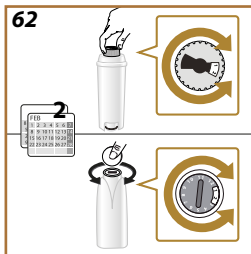

A szűrő helyes használata érdekében az alábbiak szerint kell eljárni:

A szűrő behelyezése

1. Nyomjon  a kezdőoldalon;
2. Lapozzon az oldalak között, amíg el nem éri a „Vízszűrő” menüpontot;
3. Nyomjon „Igen”-t, hogy belépjen az irányított eljárásba
4. Vegye ki a szűrőt a csomagolásból és forgassa a naptármutatót addig, amíg a következő 2 hónap meg nem jelenik (62 ábr.);

Megjegyzés:

A kávéfőzőgép átlagos használata mellett a szűrő élettartama két hónap, ha azonban a készüléket nem használja, de a szűrő telepítve marad, a szűrő élettartama legfeljebb 3 hét.

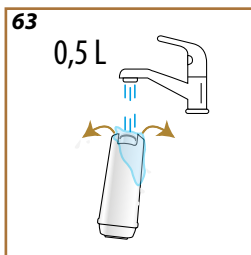

5. A folytatáshoz nyomja meg a „Tovább” gombot (a „Vissza” gombot, ha vissza akar térni az előző képernyőre);
6. A szűrő aktiválásához folyasson csapvizet a szűrőn található középső nyílásba addig, amíg a víz ki nem folyik a szűrő oldalsó nyílásain egy percen (63 ábr.). Nyomja meg a „Tovább”, „Vissza” vagy „X” gombot;
7. Vegye ki a víztartályt a gépből és töltsse fel ivóvízzel; helyezze a szűrőt a víztartályba, alsó részét merítse vízbe a szűrő középső részét 2-3-szor megnyomva, hogy a légbuborékok eltávozzanak (64 ábr.). Nyomja meg a „Tovább” gombot;
8. Tegye a szűrőt a kifejezetten neki kialakított helyre (65 ábr.) és ütközésig nyomja; nyomja meg a „Tovább” gombot. Zárja vissza a tartály fedelét,;
9. Helyezze be a víztartályt és nyomja meg az „Igen” gombot;
10. Tegyen a forró víz adagoló alá egy üres, legalább 0,5 liter űrtartalmú edényt és nyomjon „Igen”-t;
11. A készülék forró vizet adagol és automatikusan félbeszakad. Nyomja meg az „Ok” gombot a kezdőlapra való visszatéréshez;
12. Ekkor a szűrő aktív, és megkezdheti a készülék használatát.

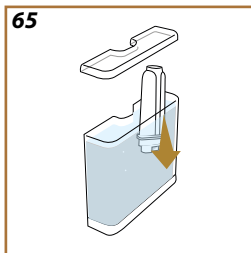
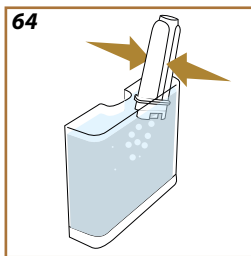

A szűrő cseréje vagy eltávolítása

Akkor cserélje ki a szűrőt, amikor a kezdőoldalon megjelenik a vonatkozó üzenet: ha most kívánja elkezdni a cserét, nyomja meg az „Ok” gombot és kövesse a műveleteket az előző bekezdés 3. pontjától. Ha későbbi időpontban kívánja elvégezni a cserét, nyomja meg a „Törlés” gombot: a kijelzőn a  szimbólum emlékeztet arra, hogy szűrőt kell cserélni.

A cseréhez az alábbiak szerint járjon el:

1. Nyomjon  a kezdőoldalon;
2. Lapozzon az oldalak között, amíg el nem éri a „Vízszűrő”-t és nyomja meg az „Tov. info” gombot;;
3. Nyomjon „Igen”-t, hogy belépjen az irányított eljárásba;
4. Vegye ki a víztartályt és a kimerült szűrőt: nyomjon „ok”-t.
5. A szűrő eltávolításához nyomjon „Ok”-t (“Ok”, hogy visszatérjen az előző képernyőre, „X” a művelet törléséhez);
6. A szűrő cseréjéhez nyomjon „Igen”-t. Az előző szakaszban illusztrált műveleteket követve járjon el, a [4](#) ponttól.

Megjegyzés:

Amikor letelik a két hónap (lásd a dátum jelzőt), vagy a készüléket 3 hétnél hosszabb ideig nem használja, cserélje ki a szűrőt akkor is, ha a gép nem jelzi ezt.

Ideje feltölteni a víztartályt friss vízzel és visszatenni



- A víztartályban nincs elég víz
Vedd ki a tartályt (3 ábr.),
töltsd fel friss ivóvízzel a MAX
szintig (4 ábr.), és tedd vissza a
tartályt
- A tartály nem megfelelően van
behelyezve
Tegyed be helyesen a tartályt

*Ki akarja üríteni a cseptálcát és a
zacstartót? Töltsd fel a víztartályt
friss vízzel és tedd be*

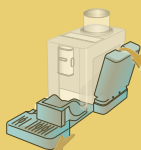

- A tartályban lévő víz
mennyisége nem elegendő
egy ital készítéséhez és a
gép hamarosan kérni fogja a
zacstartó ürítést
A gép azonnal kéri mindkét
művelet elvégzését úgy, hogy
egymás után különböző italokat
kell készíteni, megszakítás
nélkül

Be tudod tenni az adagoló egységet?



- Tisztítás után nem lett
behelyezve az adagoló egység
Tegyed be a kávéfőző egységet a
„Kivehető kávéfőző egység” szakaszban
leírtak szerint.

*Ki kell üríteni a zacstartót és a
cseptálcát. Akkor is, ha nincsenek
tele, rendszeresen ki kell őket üríteni*

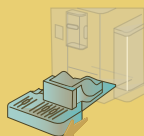

- A zacstartó tele van.
Végezze el a tisztítást a
bekezdésben leírtak szerint
„Zacstartó”

Ürítse a zacstartót és a csepptálcát. Amikor behelyezi őket, ha még látja az üzenetet, zárja be az oldalsó ajtót

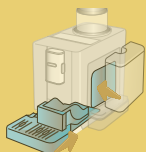

- A zacstartó és/vagy a csepptartó nincsenek megfelelően behelyezve vagy nincsenek jelen.
A zacstartó és/vagy a csepptálca nincs megfelelően behelyezve, vagy nincsenek jelen.
- Az oldalsó ajtó nincs jelen vagy nem megfelelően van behelyezve
Tegye be az ajtót vagy megfelelően zárja be. Ürítse ki a zacstartót, hogy a gép folytathassa a helyes számolást

Tett hozzá őrölt kávé?
Adja most hozzá. Csak egy adagolókanálnyit!

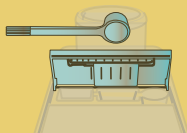

- őrölt kávéval történő készítést választottak, de nem volt elég őrölt kávé behelyezve.
Győződjön meg arról, hogy a tölcser ne legyen eltömődve, majd tegyen be egy csapott adagolókanálnyit őrölt kávé és nyomjon „Ok”-t a kijelzőn, a bekezdésben leírtak szerint. [„Kávéfőzés előre őrölt kávéval”](#).

Pardon, úgy tűnik, hogy elfogyott a szemes kávé.
Utántöltést kell végezni



- Elfogyott a szemes kávé.
Töltse fel a szemes kávé tartót és nyomja meg a „Befejezés” gombot

Az új beállítások nincsenek mentve

- Az ital testre szabása során (lásd „[My funkció](#)” fej.), a készítést szándékosan félbe szakította „X” megnyomásával vagy riasztás lépett közbe. A kezdőoldalra (C) visszatéréshez és a félbeszakadást okozó riasztás megtekintéséhez nyomja meg az „X” gombot. Kövesse a megjelenített riasztással kapcsolatos utasításokat (lásd a [„Gyakori és riasztási üzenetek”](#) fej.)

*Tisztítást végzek.
Egy pillanat és ismét Önnel leszek*

- A készülék szennyeződést érzékel a belsejében. Várja meg, amíg a készülék ismét használatra készen áll és ismét válassza ki a kívánt italt. Ha a probléma továbbra is fennáll, forduljon Szakszervizhez.



nem tudom befejezni az ital elkészítését. Csökkentse az őrölt kávé mennyiségét és próbálja meg újra

Ok

- Túl sok őrölt kávéat használtak Csökkentse az előre őrölt kávé mennyiségét (max. 1 adagolókanál). Nyomja meg az „Ok” gombot a kezdőlapra való visszatéréshez
- Vízlágyító szűrő jelenléte esetén előfordulhat, hogy levegő buborék kerül a hidr. rendszerbe, mely gátolja az adagolást. Nyomja meg az „Ok” gombot és adagoljon egy kis vizet (lásd a [„Forró víz”](#) fejezetet), amíg az áramlás nem lesz megfelelő. Ha a probléma továbbra is fennáll, vegye ki a szűrőt (lásd a [„A szűrő cseréje vagy eltávolítása”](#))

nem tudom befejezni az ital elkészítést. Csökkentse az előre őrölt kávé mennyiségét, ürítse ki a zacstartót és próbálja meg újra

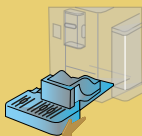

- Túl sok őrölt kávéét használtak
Csökkentse az előre őrölt kávé mennyiségét (max. 1 adagolókanál). Végezze el a tisztítást a fejezetben leírtak szerint. [„Zacstartó”](#)



Sajnálom, nem tudom befejezni az ital elkészítést. Növelje az őrlési szintet egygel (+1)

Ok

- A kávé túl finomra őrölte, ezért a kávé csak nagyon lassan vagy egyáltalán nem folyik le.
Nyomja meg az „Ok”, „Tovább” gombot és végezze el a kávédaráló beállítását (lásd bek. [„A kávédaráló beállításai”](#)).



Sajnálom, nem tudom befejezni az ital elkészítést. Csökkentse az intenzitást és próbálja újra

Ok

- Túl sok kávéét használt.
Válasszon enyhébb „Intenzitást” (lásd [„Személyre szabott kávé alapú italok”](#)). Nyomjon „Ok”-t a kezdőoldalra téréshez.

Ne felejtse el a tejes kancsót használat után a hűtőszekrénybe tenni

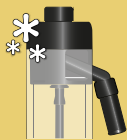

Ok

- Tejes italt készített és a tejes kancsót még mindig a gépbe van helyezve
Vegye ki a tejes kancsót és tegye a hűtőszekrénybe.

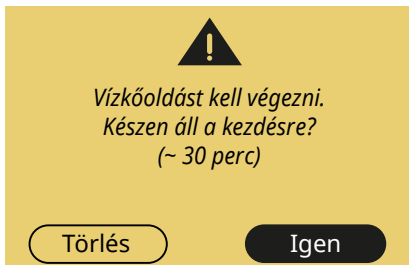

- Azt jelzi, hogy a készülékben vízköoldást kell végezni. Ha folytatni kívánja a vízköoldást, nyomja meg az „Igen” gombot, és kövesse a varázslót, ellenkező esetben nyomja meg a „Törlés” gombot; ebben az esetben a kezdőlapon megjelenik a  szimbólum, amely emlékeztet arra, hogy vízköoldást kell végezni (lásd a [„Vízköoldás”](#) fejezetet).

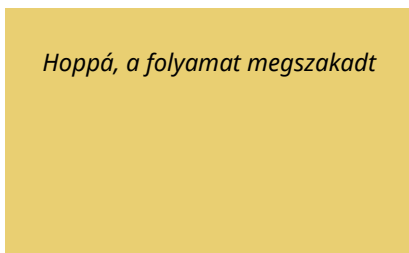

- Vízköoldás megszakadt vagy nem megfelelően ért véget. Nyomjon „Ok-t a folytatáshoz (lásd a [„Vízköoldás”](#) fej.).

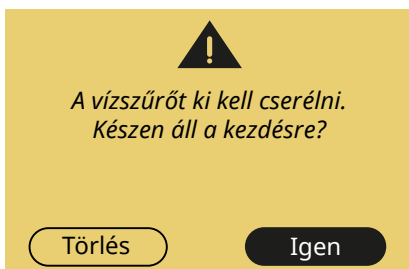

- A vízlágyító szűrő az élettartama végére ért. Nyomja meg az „Igen” gombot a szűrő cseréjéhez vagy kivételéhez, vagy a „Törlés” gombot, ha későbbi időpontban kívánja elvégezni. Kövesse a [„A szűrő cseréje vagy eltávolítása”](#) fej. utasításait.

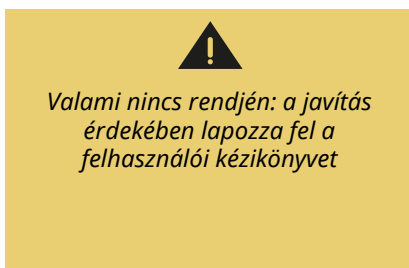

- A készülék belseje nagyon piszkos. Alaposan tisztítsa meg a készüléket a [„A gép leírása”](#) fejezetben leírtak szerint. Ha a tisztítás után a gép még mindig megjeleníti az üzenetet, lépjen kapcsolatba az Ügyfélszolgálattal és/vagy egy felhatalmazott márkaszervizzel



A gép hidr. rendszere üres.
Készen áll a feltöltésre?



Igen



- A gép hidr. rendszere üres
Nyomjon „Igen”-t a hidr. kör feltöltéséhez: az adagolás automatikusan megszakad. Ha a probléma továbbra is fennáll, ellenőrizze, hogy a víztartály ütközésig van-e benyomva.
- Egy új vízlágyító szűrő lett behelyezve
Győződjön meg arról, hogy pontosan követte az új szűrő behelyezésére vonatkozó utasításokat ([„A szűrő behelyezése”](#) és [„A szűrő cseréje vagy eltávolítása”](#)). Ha a probléma továbbra is fennáll, távolítsa el a szűrőt.

A módosítás előtt készítsen
legalább 3 kávé

- 3 adagolásra van szükség a „Bean Adapt” funkcióval történő beállítás módosítása előtt
Legalább 3 kávé kell főzni, majd folytathatja a beállítást/finomítást.



-  Emlékeztet arra, hogy szűrőt kell cserélni
Cserélje ki vagy távolítsa el a szűrőt a [„A szűrő cseréje vagy eltávolítása”](#) fejezetben leírtaknak megfelelően.
-  Ne feledje, hogy a készülékben vízköoldást kell végezni.
A lehető legrövidebb időn belül végezze el a vízköoldó programot a fejezetben leírtak szerint. [„Vizköoldás”](#)

-  Ne feledje, hogy el kell végezni a tejes kancsó tisztítását
Lásd a fejezetet [A tejes kancsó tisztítása minden használat után](#)
-  Azt jelzi, hogy az energiatakarékosság aktív.
Az energiatakarékosság inaktíválásához az [„Általános”](#).

- **Nehéz kivenni a víztartályt**

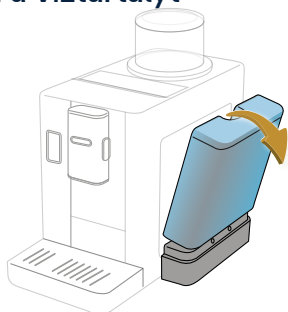

Döntse a tartályt kifelé: miután kiakasztotta, könnyen kiemelhető.

- **A kávé adagolása után, gőz távozik a felső részen keresztül**

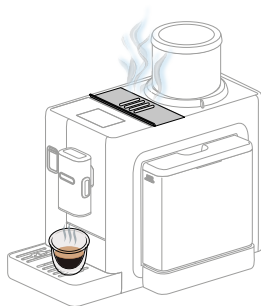

Ez a felhasznált kávéadag által kibocsátott gőz, amely automatikusan a gép zacstartójába kerül. Ez a gép normál és helyes működésének része.

- **A zacctartót nehéz betenni**

Ellenőrizze, hogy a szemes kávé tartó helye tiszta legyen és ne legyenek ott kávészemek: használja az ecsetet az esetleges kávémaradványok eltávolításához.

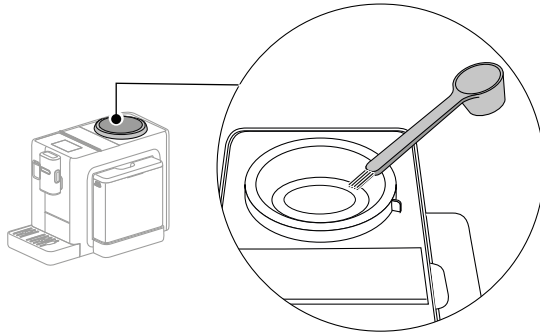

Tegye be a szemes kávé tartót, ellenőrizze, hogy az „unlock” pozíció  egy vonalban legyen a gépen lévő jelzéssel

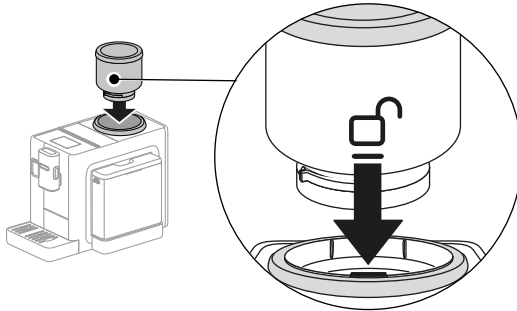

Forgassa a szemes kávé tartót az óramutató járásával egyező irányba és állítsa egy vonalba a „lock” pozíciót  a gépen látható jelzéssel

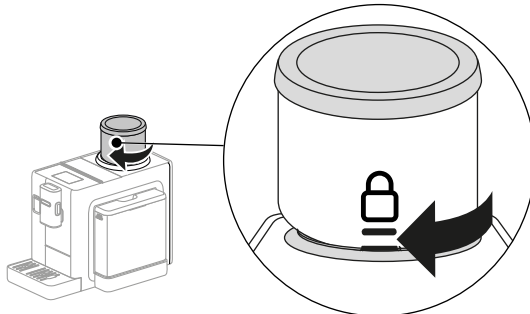

- **A kávé nem meleg (1)**

2-3 perc telt el az utolsó készítés óta és a gép belső hidr. köre kihűlt: javasoljuk, hogy végezzen forró vízzel öblítést.

A kezdőoldalon nyomj  a beállítások menübe lépéshez:

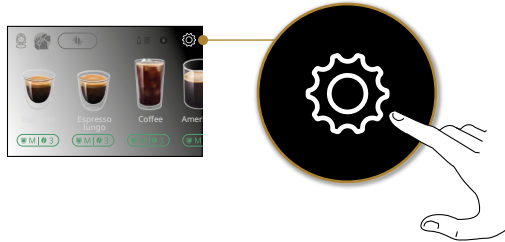

Lapozz az oldalak között, amíg el nem éred az „Öblítés” menüpontot és nyomd meg az „Igen” gombot az adagolás elindításához: néhány másodperc elteltével forró víz távozik, mely megtisztítja és felmelegíti a gép belső hidr. körét.

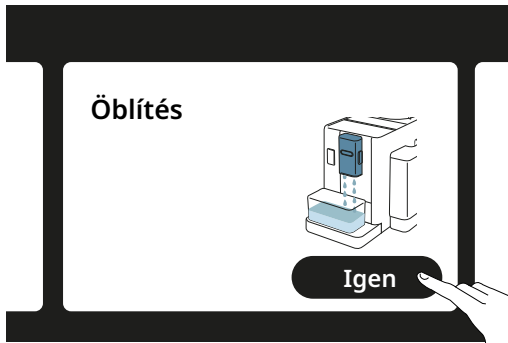

- **A kávé nem meleg (2)**

A kávéfőzéshez beállított hőmérséklet alacsony. Válasszon magasabb hőmérsékletet az alábbiakat követve: a kezdőoldalon nyomj  a beállítások menübe lépéshez:



Lapozzon az oldalak között, amíg el nem éri a „Kávé hőmérséklet” menüpontot és nyomja meg a „Beállít” gombot a hőmérséklet módosításához.





Válasszon magasabb hőmérsékletet (Közepes vagy Max).

- **A kávé nem meleg (3)**

El kell végezni a vízköoldást: a [Vízköoldás fejezetben leírtak szerint kell eljárni](#). Ezután ellenőrizze, hogy a vízkeménység beállítása megfelel-e a vízellátó rendszerben használt értéknek (lásd [A vízkeménység ellenőrzése](#) és [Állítsd be a vízkeménységet](#)).

- A tejszen nagy buborékok vannak vagy fröcsögve folyik ki a tejadagolóból vagy kevésbé habos (1)

LatteCrema HOT	
 Tehéntej	
Zsíros (zsírok >3,5%)	✓
Félzsíros (zsírok 1,5 és 1,8% között)	
Zsírsegény (zsírok <0,5%)	
Növényi italok	
 Szója	✓
 Mandula	✓
 Zab	✓

*Használjon hűtőhideg (kb. 5°C) tehéntejet vagy növényi italt.
Ha az eredmény még mindig nem megfelelő, próbáljon ki egy
másik márkájú tejet.
A növényi italokhoz a „Barista” verzió használatát javasoljuk.*

- A tejszen nagy buborékok vannak vagy fröcsögve folyik ki a tejadagolóból vagy kevésbé habos (2)
Óvatosan tisztítsa meg a tejes kancsó fedelét a „A tejes kancsó tisztítása minden használat után” és „A tejes kancsó tisztítása” fejezetekben leírtak szerint.

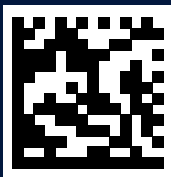

57132C8962_00_0124