

Инструкции по применению

EXAM44X.5Y
FEB4455

RIVELIA

DēLonghi

ОПИСАНИЕ ОБОРУДОВАНИЯ	4
ОПИСАНИЕ ПАНЕЛИ И ГЛАВНОЙ СТРАНИЦЫ	6
ОПИСАНИЕ ПРИНАДЛЕЖНОСТЕЙ *	7
ОПИСАНИЕ КУВШИНА ДЛЯ МОЛОКА	8
ПЕРВОЕ ИСПОЛЬЗОВАНИЕ МАШИНЫ	9
Выберите ваш язык	9
Выберите день и время	9
Наполните бачок для воды	10
Подготовьте машину	10
Вставьте контейнер для зерен	10
Первый запуск	10
Советы	11
Проверьте жесткость воды	11
Установите жесткость воды	11
Профили	12
Руководство	12
ВКЛЮЧЕНИЕ МАШИНЫ	13
ВЫКЛЮЧЕНИЕ МАШИНЫ	14
Выключение на длительный период	14
НАСТРОЙКИ МЕНЮ	15
Ополаскивание	15
Удаление накипи	15
Фильтр для воды	15
Общая информация	15
Автоматическое выключение	15
Поддержка	16
Помол и опорожнение	16
Очистка кувшина для молока	16
Температура кофе	17
Статистика	17
Языки	17
Дата и время	18
Настройки кофемолки	18
Жесткость воды	18
Слейте контур	19
Заводские параметры	19
КОФЕЙНЫЕ НАПИТКИ	20
Подготовьте машину к приготовлению кофейных напитков	20
Кофейные напитки прямого выбора	20
Персонализированные кофейные напитки	20
Приготовление напитка из предварительно молотого кофе	21

EXTRA SHOT	23
УКАЗАНИЯ ПО ПРИГОТОВЛЕНИЮ КОФЕЙНЫХ НАПИТКОВ	24
Советы для получения более горячего кофе	24
BEAN ADAPT TECHNOLOGY	25
COFFEE ROUTINE	26
МОЛОЧНЫЕ НАПИТКИ	27
Подготовка кувшина для молока	27
Какое молоко использовать?	27
Наполните и вставьте кувшин для молока	27
Регулировка количества пены	28
Приготовление молочных напитков	28
Очистка графина молока после каждого использования	28
ПРИГОТОВЛЕНИЕ НАПИТКОВ «ТО GO»	30
Очистка после каждого использования кружки Travel mug De'Longhi (продается отдельно)	31
ГОРЯЧАЯ ВОДА	32
ФУНКЦИЯ MU	33
Выберите напиток (для приготовления напитка используются зерна, оставшиеся в кофемолке):	35
Помол и опорожнение (выполните помол в холостом режиме, чтобы удалить зерна, оставшиеся в кофемолке)	35
После этого можно приступить к замене контейнера для кофейных зерен	35
ОЧИСТКА КОФЕМАШИНЫ	36
Внутренний контур машины	37
Контейнер для зерен	37
Контейнер для кофейной гущи	38
Поддон для сбора капель и решетка поддона	38
Внутренняя часть машины	39
Бачок для воды	39
Носик узла подачи кофе	40
Воронка предварительно молотого кофе	40
Выдвижной заварочный узел	40
Полная очистка кувшина для молока	41
УДАЛЕНИЕ НАКИПИ	43
ФИЛЬТР ДЛЯ СМЯГЧЕНИЯ ВОДЫ	46
Установка фильтра	46
Замена или снятие фильтра	46
ЧАСТО ОТОБРАЖАЕМЫЕ СООБЩЕНИЯ И АВАРИЙНЫЕ СООБЩЕНИЯ	48
ЧАСТО ЗАДАВАЕМЫЕ ВОПРОСЫ	54
ТЕХНИЧЕСКИЕ ДАННЫЕ	59
Рекомендации по экономии энергии	59

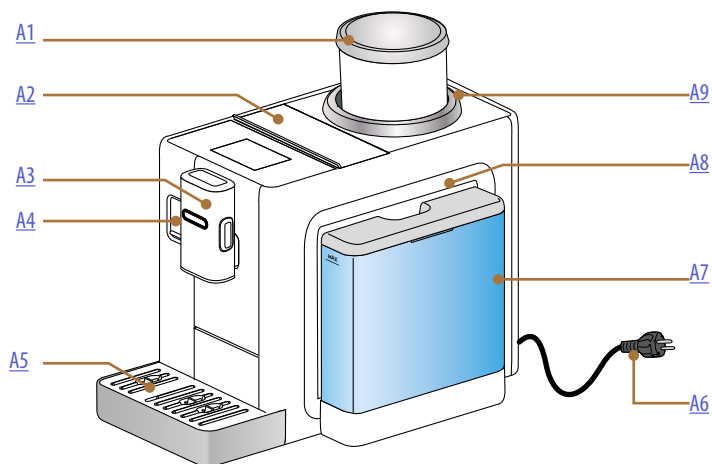

- A1.** Контейнер для зерен с крышкой
- A2.** Крышка отсека для принадлежностей/отсек для молотого кофе
- A3.** Узел подачи кофе (регулируется по высоте)
- A4.** Дверца соединителя кувшина для молока/узел подачи горячей воды
- A5.** Поддон для сбора капель
- A6.** Шнур питания
- A7.** Бачок для воды с крышкой
- A8.** Дверца доступа к заварочному узлу (доступна после снятия бачка для воды)
- A9.** Регулировочное кольцо уровня помола

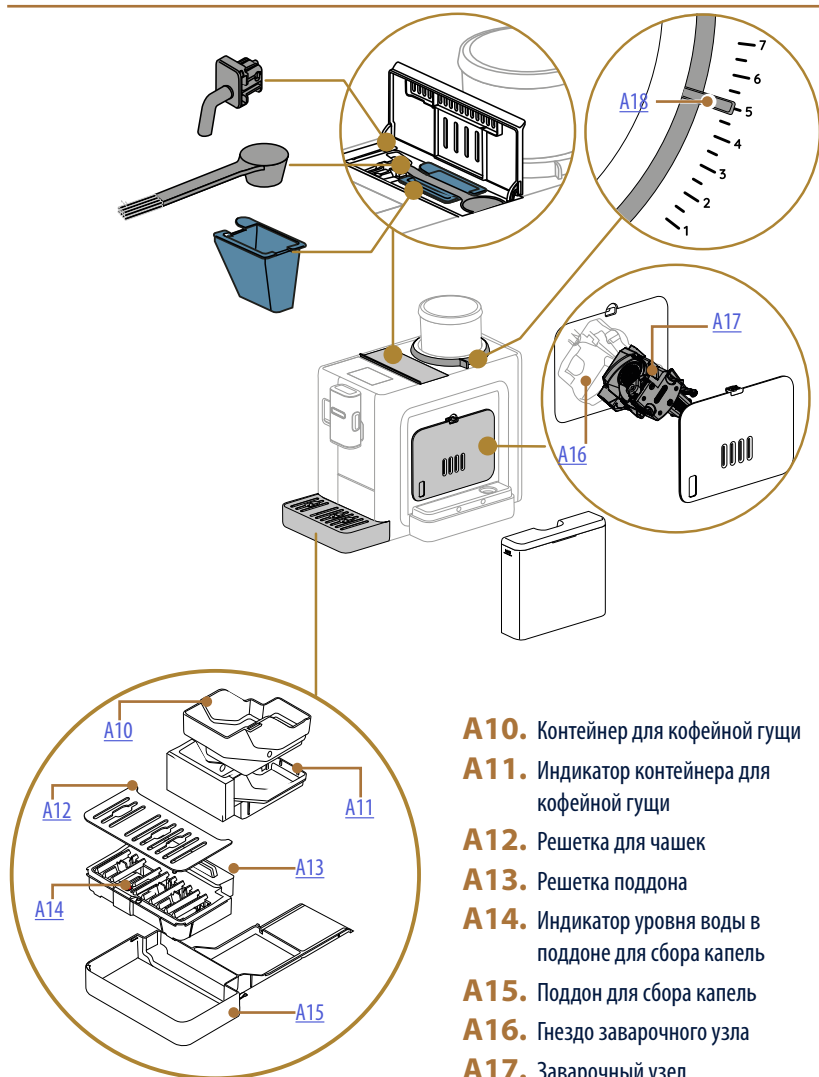

A10. Контейнер для кофейной гущи

A11. Индикатор контейнера для кофейной гущи

A12. Решетка для чашек

A13. Решетка поддона

A14. Индикатор уровня воды в поддоне для сбора капель

A15. Поддон для сбора капель

A16. Гнездо заварочного узла

A17. Заварочный узел

A18. Индикатор настройки помола

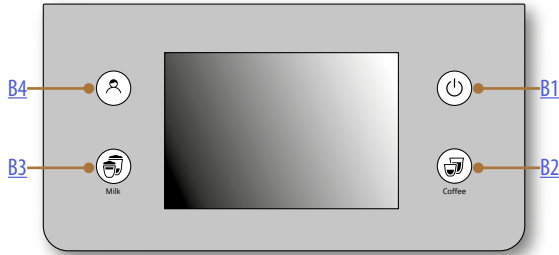

- B1.** Кнопка ON/Standby
- B2.** Кнопка выбора кофейных напитков
- B3.** Кнопка выбора молочных напитков
- B4.** Кнопка выбора профиля

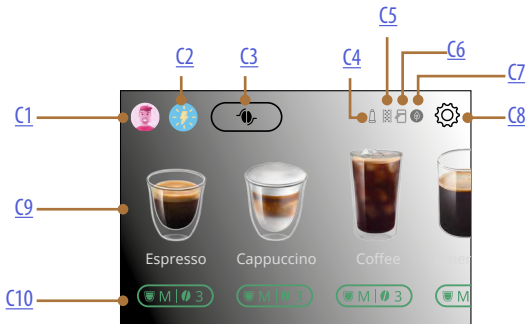

- C1.** Выбранный профиль
- C2.** Coffee Routine
- C3.** Bean Adapt Technology
- C4.** Индикатор отработанного фильтра
- C5.** Индикатор удаления накипи
- C6.** Индикатор очистки кувшина для молока (Clean)
- C7.** Индикатор режима энергосбережения
- C8.** Меню настроек
- C9.** Непосредственный выбор напитка
- C10.** Панель настройки напитка

Rivelia Описание принадлежностей *

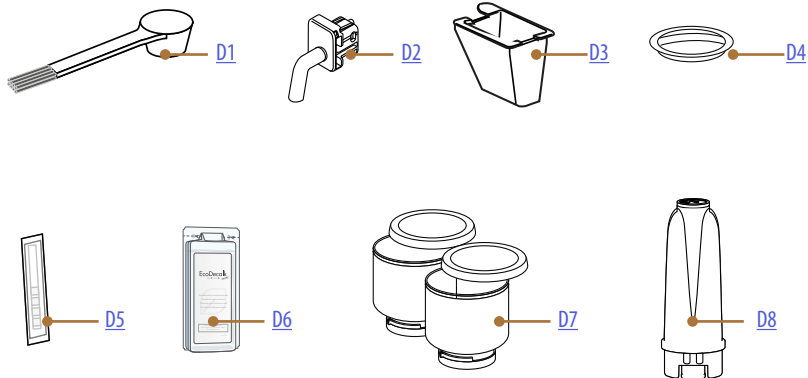

* Тип и количество принадлежностей зависит от модели

ВНУТРИ ОТСЕКА ДЛЯ ПРИНАДЛЕЖНОСТЕЙ МАШИНЫ [A2](#)

- D1.** Мерная ложка для молотого кофе/кисточка
- D2.** Узел подачи горячей воды
- D3.** Съёмная воронка для молотого кофе

НА ГНЕЗДЕ КОНТЕЙНЕРА ДЛЯ КОФЕЙНЫХ ЗЕРЕН НА МАШИНЕ

- D4.** Защитная крышка кофемолки

В КОМПЛЕКТЕ ПРИНАДЛЕЖНОСТЕЙ

- D5.** Индикаторная полоска Water Hardness Test
- D6.** Средство для удаления накипи
- D7.** Сменные контейнеры для зерен
- D8.** Фильтр для смягчения воды

LatteCrema
HOT 

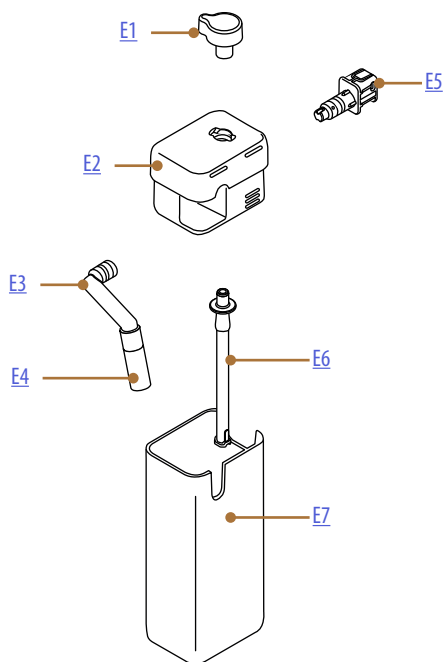

- E1.** Рукоятка регулировки пены/очистки (Clean)
- E2.** Крышка кувшина для молока
- E3.** Узел подачи молока (регулируется по высоте)
- E4.** Удлинитель узла подачи молока
- E5.** Соединитель-муфта для кувшина для молока (снимается для очистки)
- E6.** Трубка забора молока (силиконовая)
- E7.** Контейнер для молока



Примечание.

- Возможные следы кофе в кофемолке появились там после настроек машины перед ее выпуском в продажу. Они свидетельствуют о скрупулезных проверках, которым подвергается изделие.
- При первом использовании промойте горячей водой все съемные принадлежности (графин для молока, бачок для воды), которые находятся в контакте с водой или молоком. Рекомендуется мыть кувшин для молока в посудомоечной машине.

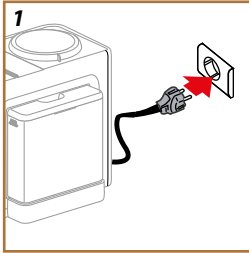

1. Подключите кабель питания к сети (рис. 1).

Машина включится и поможет вам настроить ее в соответствии с вашими потребностями: следуйте инструкциям на дисплее, и Rivelia будет готова к использованию!

Вот все необходимое:

	Свежая питьевая вода
	Узел подачи горячей воды
	Контейнер для зерен <i>(его можно найти в комплекте принадлежностей)</i>
	Ваш любимый кофе в зернах
	Контейнер <i>(убедитесь, что его емкость составляет не менее 0,2 л)</i>
	Тест на жесткость воды <i>(его можно найти в комплекте принадлежностей)</i>

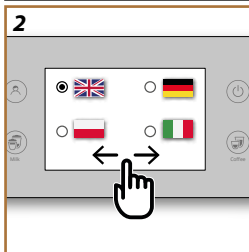

Выберите ваш язык

2. На дисплее прокрутите страницы (рис. 2), пока не отобразится ваш язык, затем выберите соответствующий флаг.
3. Нажмите «Готово» для перехода к следующему шагу.

Выберите день и время

4. Выберите точный день и время и нажмите «Далее»: выберите формат и нажмите «Далее».

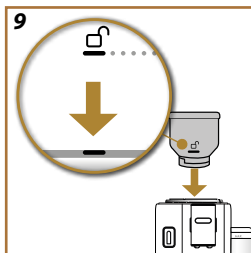
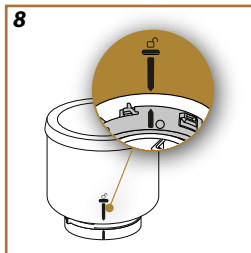
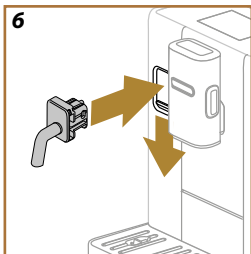
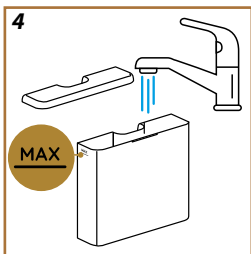
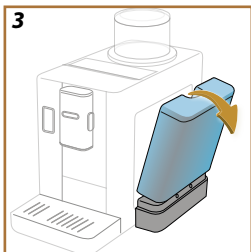

Наполните бачок для воды

5. Извлеките бачок для воды.

Примечание.

Слегка наклоните бачок для воды, чтобы правильно его извлечь (рис. 3).

6. Залейте свежую питьевую воду до отметки MAX (рис. 4) и вставьте бачок для воды обратно в машину, затем нажмите «Далее».

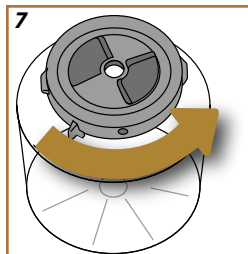
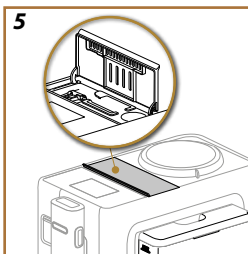

11. Возьмите один из контейнеров для зерен, переверните его и убедитесь, что нижняя часть хорошо закрыта: для уверенности поверните нижнюю часть против часовой стрелки до щелчка (рис. 7). Контейнер для зерен закрыт правильно, если две стрелки совмещены (рис. 8). Нажмите «Далее».

12. Заполните контейнер кофейными зернами и закройте его: нажмите «Далее».

13. Вставьте контейнер для зерен в гнездо и поверните его по часовой стрелке, чтобы зафиксировать. Чтобы вставить его правильно, совме-

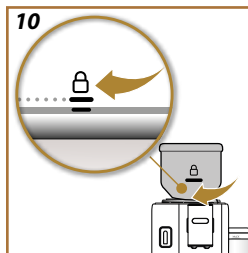

Подготовьте машину

7. Откройте крышку отсека для принадлежностей и извлеките дозатор воды (рис. 5).

8. Нажмите на дверцу соединителя кувшина для молока/узла подачи воды вниз и вставьте узел подачи горячей воды (рис. 6). Нажмите «Далее».

Вставьте

контейнер для зерен

9. Убедитесь, что индикатор уровня помола находится на отметке «5»: если это не так, установите его на «5». Нажмите «Далее».

10. Снимите защитную крышку кофемолки с гнезда контейнера для зерен.

14. Поместите емкость объемом не менее 0,2 л под узлы подачи кофе и горячей воды (рис. 11).

Первый запуск

14. Поместите емкость объемом не менее 0,2 л под узлы подачи кофе и горячей воды (рис. 11).

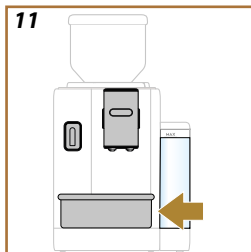

15. Нажмите «Да», чтобы выполнить промывку. Поддача останавливается автоматически.

Советы

На дисплее появляются советы. Читайте внимательно: они помогут вам при использовании машины. Нажмите «Далее», чтобы продолжить.

Проверьте жесткость воды

Машина требует удаления накипи через определенный период работы, продолжительность которого зависит от жесткости воды. По желанию можно запрограммировать прибор на основании фактической жесткости воды в разных регионах. Таким образом увеличивается интервал проведения операции по удалению накипи. Выполните указанные ниже операции.

1. Нажмите «Начать» и достаньте из упаковки индикаторную полоску Total hardness test (находится в комплекте принадлежности). Нажмите «Далее».
2. Полностью погрузите полоску в стакан воды примерно на одну секунду.
3. Выньте полоску из воды и слегка встряхните. Нажмите «Далее». Приблизительно через минуту появятся 1, 2, 3 или 4 красных квадрата в зависимости от жесткости воды. Каждый квадрат соответствует одному уровню..

Установите жесткость воды

4. Нажмите на кружок, соответствующий уровню жесткости, который определен согласно инструкциям из предыдущего пункта. См. следующую таблицу:

Индикаторная полоска	Жесткость воды
	Уровень 1
	Уровень 2
	Уровень 3
	Уровень 4

5. Нажмите ОК.
6. Теперь кофемашина настроена на новые параметры жесткости воды.

Примечание.

Уровень жесткости воды можно изменить в любой момент в меню настроек (см. «Жесткость воды»).

Теперь машина готова к настройке в соответствии с вашими потребностями: нажмите «Начать».

[ПОСМОТРИТЕ ВИДЕО ЗДЕСЬ](#)



Профили

1. Установите количество пользователей для этой машины. Нажмите «Далее».
2. Чтобы настроить ее, нажмите  на значке профиля, сделайте свой выбор, нажав кнопку с именем, и «Изменить», затем нажмите «Сохранить».
3. Нажмите «Далее»: профили подтверждены.

Руководство

1. Нажмите «Далее»: машина готова к показу короткого вступительного видеоролика.
2. Нажмите «Начать» и посмотрите на дисплей.
3. Машина покажет основные функции. Нажмите «Далее», чтобы перейти к следующим страницам.

После завершения ознакомления нажмите «Начать» и наслаждайтесь своей машиной.

Примечание.

- При первом включении необходимо приготовить 4-5 порций капучино, чтобы добиться удовлетворительных результатов.
- При первом включении гидросистема пуста, поэтому машина может издавать повышенный шум. Шум будет уменьшаться по мере заполнения гидросистемы.

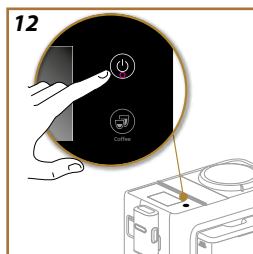

Примечание.

При каждом включении машина автоматически выполняет цикл предварительного подогрева и промывки, которые нельзя прерывать. Машина будет готова к использованию только после выполнения такого цикла.

1. Чтобы включить машину, нажмите кнопку  (рис. 12): машина включится.
2. После окончания нагрева начинается процесс ополаскивания теплой водой на выходе узла подачи кофе; таким образом, кроме нагрева бойлера, машина подаст горячую воду во внутренние каналы, поскольку они тоже нагреваются.

Если до этого готовился кофе, каждый раз при выключении выполняется автоматическая промывка.

1. Чтобы включить машину, нажмите кнопку  (рис. 12).
2. Если предусмотрено, машина выполнит промывку горячей водой из ула подачи кофе и затем отключится (режим ожидания).

Внимание!

Запрещено извлекать вилку из розетки, не выключив машину.

Выключение на длительный период

Если прибор не используется в течение длительного времени (напр., на время отпуска), выполните указания пар. [Слейте контур.](#)

Если прибор не используется в течение нескольких дней, выполните следующее:

- нажмите кнопку , чтобы выключить машину;
- опорожните и очистите контейнер для кофейной гущи и бачок для воды (рис. 16);
- отсоедините шнур питания от розетки.

Примечание.

После включения прибора наполните бачок для воды и, перед приготовлением напитка, выполните промывку 3 раза, как указано в разделе [Ополаскивание.](#)

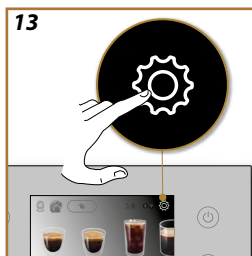

Ополаскивание

С помощью данной функции можно слить горячую воду из узла подачи кофе, чтобы очистить и нагреть внутреннюю систему машины.

Поместите под узлы подачи емкость минимальным объемом 0,2 л (рис. 11).

Для подключения этой функции выполните следующее:

1. Нажмите  для входа в меню настроек (рис. 13).
2. Прокрутите страницы до отображения пункта «Промывка».
3. Нажмите «Да» для запуска подачи. Через несколько секунд выйдет горячая вода из узла подачи кофе, которая очищает и нагревает внутренние каналы кофемашины.
4. Чтобы остановить промывку, нажмите «СТОП» или дождитесь автоматического завершения.

Примечание.

- В случае простоя свыше 3–4 дней очень рекомендуется после включения машины выполнить 2–3 промывки перед началом ее применения.
- Естественно, что после выполнения данной функции остается вода в контейнере для кофейной гущи.

Удаление накипи

Инструкции по удалению накипи см. в [«Удаление накипи»](#).

Фильтр для воды

Инструкции по замене фильтра для воды см. в [«Фильтр для смягчения воды»](#).

Общая информация

1. Нажмите  для входа в меню настроек (рис. 13).
2. Прокрутите страницы до отображения пункта «Общая информация».

Отсюда вы можете включить или отключить следующие функции простым прикосновением.

- «Звуковой сигнал»: если подключен, машина подает звуковое предупреждение при каждом действии.
 - «Экономия энергии»: с помощью этой функции включается или отключается режим энергосбережения. Когда функция активна, она обеспечивает более низкое энергопотребление в соответствии с европейскими нормами: на главной странице отображается .
3. Нажмите «X» для возврата на главную страницу с сохранением нового выбора.

Примечание.

На странице отображается серийный номер машины, который необходим для ее идентификации.

Автоматическое выключение

Автоматическое отключение можно задать так, чтобы прибор отключался через 15 или 30 минут, 1, 2 или 3 часа простоя. Чтобы запрограммировать автоматическое отключение, выполните следующее:



1. Нажмите  для входа в меню настроек (рис. 13).
2. Прокрутите страницы до отображения пункта «Автоматическое выключение».
3. Выберите нужный интервал времени (15 или 30 минут, либо 1 или 3 часа).
4. Нажмите «X» для возврата на главную страницу с сохранением нового выбора.

Поддержка

1. Отсканируйте QR-код, чтобы просмотреть руководство и получить поддержку.
2. Нажмите «X» для возврата на главную страницу.

Помол и опорожнение

Чтобы опорожнить кофемолку (не контейнер для зерен), вы можете использовать эту функцию, которая измельчает оставшиеся зерна в холостом режиме:

1. Нажмите  для входа в меню настроек (рис. 13).
2. Прокрутите страницы до отображения пункта «Помол и опорожнение».
3. Нажмите «Подробности».
4. Поверните контейнер для зерен в разблокированное положение () (рис. 14) и оставьте его в этом положении до завершения операции.
5. Нажмите «Начать»: машина измельчит оставшиеся кофейные зерна в кофемолке.
6. После завершения извлеките контейнер для кофейных зерен и вставьте другой (см. «[Вставьте контейнер для зерен](#)») или вставьте защитную крышку кофемолки (рис. 15).
7. После этого машина вернется на главную страницу и будет готова к использованию.

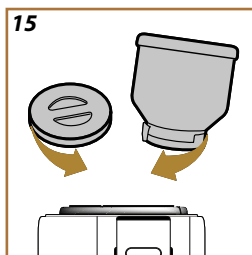
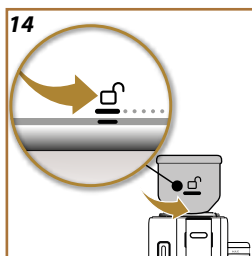

Внимание!

- Остатки кофейного порошка в гнезде контейнера для зерен являются нормальным явлением.
- Если вставить контейнер для зерен сложно, убедитесь, что в гнезде для контейнера на машине нет кофейных зерен. В противном случае очистите гнездо контейнера для зерен с помощью прилагаемой кисточки и мягкой чистой ткани. Чтобы удалить кофейный порошок, используйте ручной пылесос.

Очистка кувшина для молока

Машина предлагает инструкции по тщательной очистке кувшина, что обеспечивает правильную работу системы Lattecrema с течением времени.

1. Нажмите  для входа в меню настроек (рис. 13).
2. Прокрутите страницы до отображения пункта «Очистка кувшина для молока».
3. Нажмите «Далее» или «Назад», чтобы прочитать предложенную последовательность.
4. На последнем шаге нажмите «Готово», чтобы вернуться в меню настроек.

5. Нажмите «X» для возврата на главную страницу.

Примечание.

Процедура проиллюстрирована в разделе [Полная очистка кувшина для молока](#)

Температура кофе

При необходимости изменения температуры воды подачи кофе выполните следующие действия:

1. Нажмите  для входа в меню настроек (рис. 13).
2. Прокрутите страницы до отображения пункта «Температура кофе».
3. Нажмите «Задать».
4. Выберите нужную температуру из предложенных значений.
5. Нажмите «<» для сохранения нового выбора и возврата к меню настроек.
6. Нажмите «X» для возврата на главную страницу.

Примечание.

Изменение температуры более эффективно в жидких напитках.

Bean Adapt Technology 

Рекомендуется войти в Bean Adapt Technology с главной страницы для настройки этого параметра в зависимости от используемого кофейного зерна.

Статистика

С помощью этой функции можно просмотреть статистические данные прибора. Чтобы просмотреть их, выполните следующие действия

1. Нажмите  для входа в меню настроек (рис. 13).
2. Прокрутите страницы до отображения пункта «Статистика» и основных данных. Чтобы увидеть дополнительную информацию, нажмите «Подробности».
3. Нажмите «<», чтобы выйти со страницы.
4. Нажмите «X» для возврата на главную страницу.

Языки

Если необходимо изменить язык главной страницы, выполните следующие действия:

1. Нажмите  для входа в меню настроек (рис. 13).
2. Прокрутите страницы до отображения пункта «Языки».
3. Нажмите «Задать».
4. Нажмите флажок, относящийся к языку, который вы хотите выбрать: дисплей немедленно обновится с выбранным языком.
5. Нажмите «<» для возврата в меню настроек с сохранением нового выбора.
6. Нажмите «X» для возврата на главную страницу.

Дата и время

Чтобы изменить день и время на главной странице, сделайте следующее:

1. Нажмите  для входа в меню настроек (рис. 13).
2. Прокрутите страницы до отображения пункта «Дата и время».
3. Нажмите «Задать».
4. Установите час, минуты, день и выберите формат. Нажмите «Ok» для подтверждения (или «<» для отмены и возврата к предыдущему шагу).
5. Нажмите «X» для возврата на главную страницу.

Настройки кофемолки

Машина предложит руководство для правильной регулировки кофемолки и получения оптимальных результатов.

1. Нажмите  для входа в меню настроек (рис. 13).
2. Прокрутите страницы до отображения пункта «Настройки кофемолки».
3. Нажмите «Подробности», чтобы ознакомиться с руководством по регулировке степени помола. Нажмите «Далее» или «Назад», чтобы прочитать советы.
4. На последней странице нажмите «Ok», чтобы вернуться в меню настроек.
5. Нажмите «X» для возврата на главную страницу.

Примечание.

- Дальнейшую настройку кофемолки мы рекомендуем производить только после приготовления не менее 3 порций кофе в соответствии с описанной процедурой. Если подача кофе будет неверной, повторите процедуру.
- Регулирующее кольцо следует вращать только тогда, когда кофемолка работает на начальном этапе приготовления кофейных напитков.

Bean Adapt Technology

Рекомендуется войти в Bean Adapt Technology с главной страницы для настройки этого параметра в зависимости от используемого кофейного зерна.

Жесткость воды

Чтобы установить новую жесткость воды, выполните следующие действия:

1. Проверьте жесткость воды, как указано в [«Проверьте жесткость воды»](#).
2. Нажмите  для входа в меню настроек (рис. 13).
3. Прокрутите страницы до отображения пункта «Жесткость воды». Нажмите «Задать».
4. Выберите уровень, соответствующий результату индикаторной полоски.
5. Нажмите «<» для возврата в меню настроек с сохранением нового выбора.
6. Нажмите «X» для возврата на главную страницу.

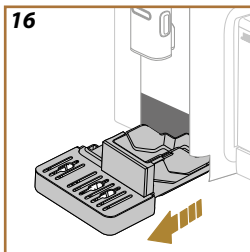

Слейте контур

Во избежание замораживания воды во внутренних контурах перед переводом прибора в режим простоя или перед его отправкой в сервисный центр рекомендуется опорожнить гидравлический контур кофемашины.

Выполните следующие действия:

1. Нажмите  для входа в меню настроек (рис. 13).
2. Прокрутите страницы до отображения пункта «Слейте контур».
3. Нажмите «Да», чтобы запустить мастер настроек.
4. Извлеките, опорожните и вставьте на место контейнер для кофейной гущи и поддон для сбора капель (рис. 16), после чего нажмите «Далее».
5. Поместите под узлами подачи емкость объемом 0,2 л (рис. 11). Нажмите «Далее».
6. Машина выполнит промывку горячей водой из узлов подачи.
7. После промывки извлеките бачок для воды (рис. 3) и опорожните его.
8. Если установлен фильтр, извлеките его из бачка для воды и нажмите «Далее».
9. Вставьте бачок в машину (пустой), нажмите «Да».
10. Подтвердите свою готовность и нажмите «Да».
11. Дождитесь, когда машина начнет опорожнение. (Осторожно, горячая вода из узлов подачи!). По мере опорожнения системы может увеличиваться шум от прибора. Это является частью нормальной работы кофемашины.
12. После завершения опорожнения достаньте, опорожните и установите на место поддон для сбора капель, затем нажмите «Да».
13. Нажмите «Ok», машина выключится (режим ожидания).
14. Отключите машину от сети.
15. При последующем включении прибора следуйте инструкциям из главы «[Первое использование машины](#)».

Заводские параметры

С помощью этой функции восстанавливаются все настройки меню, а все индивидуальные настройки пользователя возвращаются к заводским настройкам (кроме языка, который остается заданным, и статистики).

Выполните следующие действия:

1. Нажмите  для входа в меню настроек (рис. 13).
2. Прокрутите страницы до отображения пункта «Заводские параметры».
3. Нажмите «Подробн.»:
4. Выберите, что вы хотите сбросить: машину или отдельный профиль, затем нажмите «Далее».
5. Следуйте инструкциям и подтвердите сброс нажатием Ok.
6. Нажмите «X» для возврата на главную страницу (С).

Примечание.

После возврата машины (не отдельных профилей) к заводским настройкам прибор вновь предложит выполнить процедуру первого пуска, начиная с [Профили](#)



Ваш прибор позволяет готовить самые разнообразные напитки: прокручивайте напитки на дисплее до тех пор, пока не отобразится нужный (рис. 17):

	Горячие	Холодные
Espresso	✓	✓
2X Espresso	✓	✗
Espresso Lungo	✓	✗
Кофе	✓	✓
Long	✓	✗
Americano	✓	✓

Подготовьте машину к приготовлению кофейных напитков

Внимание!

Не используйте зеленые, засахаренные зерна или карамелизированный кофе, поскольку они могут приклеиться к кофемолке и вывести ее из строя.

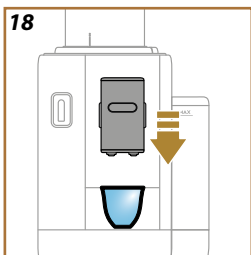

1. Поместите 1 или 2 чашки под узел подачи кофе.
2. Опустите узел подачи таким образом, чтобы он приблизился к чашке как можно ближе (рис. 18). Так получится лучшая пенка.

Кофейные напитки прямого выбора



1. Нажмите на изображение на главной странице, соответствующее желаемому кофейному напитку (например, эспрессо, рис. 19).

2. **Горячие кофейные напитки:** прибор приготовит напиток.

Холодные кофейные напитки:

- выберите напиток «Ice» (холодный) или «Extra Ice» (очень холодный), после чего нажмите «Далее».
- В зависимости от предыдущего выбора машина предложит количество кубиков льда, прежде чем начать приготовление. Добавьте в стакан указанное количество кубиков льда (рис. 20, после чего нажмите «Подать».
- Прибор начнет приготовление.



На дисплее появится описание каждого отдельного этапа (помол, подача кофе).

После завершения процесса приготовления машина готова для дальнейшего использования.

Персонализированные кофейные напитки

Чтобы приготовить индивидуально подобранные кофейные напитки, выполните следующее:



1. Нажмите на панель настройки внизу желаемого напитка (например, эспрессо, рис. 21). На дисплее появятся параметры, которые можно индивидуально подобрать в зависимости от собственного вкуса.

Количество	
Крепость	

2. **Горячие кофейные напитки:** После установки параметров нажмите «Подать»: прибор начнет приготовление и на дисплее появится описание каждого отдельного этапа (помол, подача кофе).

Холодные кофейные напитки: Выберите количество, затем нажмите «Начать» и выполните следующее:

- выберите напиток «Ice» (холодный) или «Extra Ice» (очень холодный), после чего нажмите «Далее».
 - Перед подачей прибор подскажет количество кубиков льда. Насыпьте в стакан указанное количество кубиков льда (рис. 22), нажмите «Подать».
 - Прибор начнет приготовление. На дисплее появится описание каждого отдельного этапа (помол, приготовление, подача кофе).
3. После завершения подачи нажмите «Сохранить», чтобы сохранить новые настройки, или «Отмена», чтобы сохранить предыдущие параметры. Вы также можете сохранить их в своей программе Coffee Routine, поставив соответствующий флажок.

Примечание

Если вы выбрали сохранение, новые настройки останутся в памяти ТОЛЬКО в выбранном профиле.

Прибор готов к новому использованию.

Приготовление напитка из предварительно молотого кофе

Внимание!

- Никогда не засыпайте молотый кофе в выключенный прибор, чтобы предотвратить его попадание внутрь машины и ее загрязнение. Это может привести к повреждению прибора.
 - Никогда не засыпайте более 1 мензурки: это может привести к загрязнению внутренней части прибора или засорению воронки.
- При использовании предварительно молотого кофе можно приготовить одновременно только одну чашку кофе.
 - При приготовлении кофе **Long** или **2X Espresso**: посередине приготовления, когда этого требует прибор, засыпьте мерную ложку предварительно молотого кофе и нажмите «Ok».

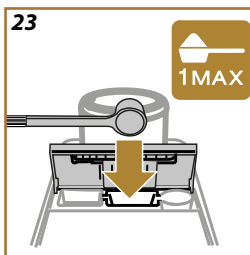
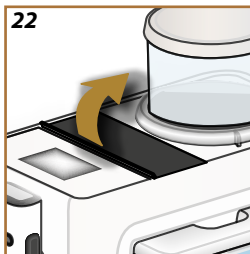

1. Нажмите на панель настройки внизу желаемого напитка (например, эспрессо, рис. 21). На дисплее появятся параметры, которые можно индивидуально подобрать в зависимости от собственного вкуса.
2. Выберите «Предварительно молотый» .
3. Выберите количество и нажмите «Подать».
4. Поднимите крышку отсека для принадлежностей (рис. 22).
5. Убедитесь, что воронка для молотого кофе вставлена и не засорена; добавьте мерную ложку с молотым кофе (рис. 23). Нажмите «Ок» для начала приготовления.
6. Прибор начнет приготовление и на дисплее появится описание каждого отдельного этапа (нагрев воды, подача кофе). После завершения процесса приготовления прибор готов для дальнейшего использования.

Добавьте дополнительный заряд эспрессо к следующим напиткам:

	Горячие
Espresso	✓
Espresso Lungo	✓
Long	✓
Кофе	✓
Americano	✓
Cappuccino	✓
Latte Macchiato	✓
Espresso Macchiato	✓
Caffelatte	✓
Cappuccino Mix	✓
Cortado	✓
Flat White	✓



Действуйте следующим образом:

1. Нажмите на панель настройки внизу желаемого напитка (например, эспрессо, рис. 21). На дисплее появятся параметры, которые можно индивидуально подобрать в зависимости от собственного вкуса.
2. Нажмите «Extra Shot», затем «Ок».
3. Выберите желаемое количество и крепость. Нажмите «Подать».
4. Подтвердите, нажав «Ок». (При установке флажка сообщение больше не будет отображаться).
5. Прибор начнет приготовление и на дисплее появится описание каждого отдельного этапа.
6. После завершения подачи нажмите «Сохранить», чтобы сохранить новые настройки, или «Отмена», чтобы сохранить предыдущие параметры. Вы также можете сохранить их в своей функции Coffee Routine, поставив соответствующий флажок. В этом случае Extra Shot обозначается символом  на панели настройки напитка.

Примечание



Если вы выбрали сохранение, новые настройки останутся в памяти ТОЛЬКО в выбранном профиле.

Прибор готов к новому использованию.

- В процессе приготовления кофе можно прервать подачу в любой момент нажатием «Стоп» или «Отмена».
- Если сразу после завершения подачи вы хотите увеличить количество подаваемого кофе, достаточно нажать « Extra». Как только достигнуто желаемое количество, нажмите « Стоп» или «Отмена».
- В процессе работы на дисплее появляются некоторые сообщения («Заполните бак свежей водой до уровня MAX» и др.), значения которых приводятся в главе [«Часто отображаемые сообщения и аварийные сообщения»](#).
- Если кофе выходит каплями, слишком жидкий, с небольшим количеством пенки или слишком холодный, см. руководство относительно регулировки помола (см. параграф [«Настройки кофемолки»](#)) и главу [«Часто задаваемые вопросы»](#).
- При подключенном режиме энергосбережения может потребоваться несколько секунд для приготовления первой чашки кофе.

Советы для получения более горячего кофе

Для получения более горячего кофе рекомендуется:

- выполнить промывку перед подачей кофе (см. [«Ополаскивание»](#) в меню настроек .
- нагреть чашки горячей водой (используйте функцию горячей воды, см. главу [«Горячая вода»](#)).
- увеличить температуру кофе (см. [«Температура кофе»](#) в меню настроек .



Rivelia Bean Adapt Technology

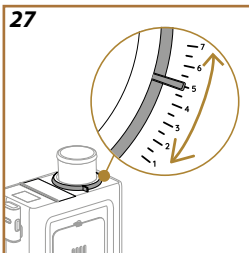
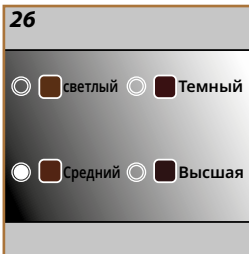
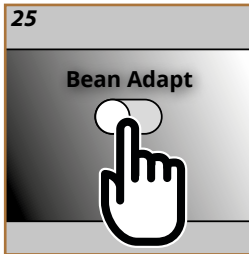

Значок кофе в вашем распоряжении: всего за несколько шагов он поможет оптимизировать экстракцию кофе и результат в чашке.

Умная технология поможет вам настроить машину в зависимости от используемых кофейных зерен: от степени помола до экстракции, каждый этап будет настроен для наилучшего использования кофейных зерен.

1. На главной странице нажмите (рис. 24).
 2. Активируйте Bean Adapt (рис. 25).
 3. Машина напоминает вам приготовить не менее 3 чашек кофе перед каждой сменой настроек кофемолки. Нажмите ОК.
 4. Выберите сорт зерен, которые вы используете: 100 % арабика или смесь арабики и робусты (данная информация имеется на упаковке кофе). Нажмите для получения дополнительной информации. Нажмите «Далее».
 5. Выберите степень обжарки, нажав на оттенок цвета, наиболее близкий к цвету зерен (рис. 26). Нажмите для получения дополнительной информации. Нажмите «Далее».
- После этого машина проверит, как изменить настройки для получения оптимального результата, начиная с текущих настроек:
6. Проверьте текущую настройку кофемолки и выберите ее из выпадающего меню. Нажмите для получения дополнительной информации. Нажмите «Далее».
 7. Нажмите «Подать», чтобы приготовить эспрессо. После приготовления нажмите «Далее».
 8. Машина запросит мнение о только что приготовленном кофе, а затем на его основе порекомендует оптимальные параметры: на каждой странице нажимайте «Далее», чтобы перейти к следующему параметру:
 - температура кофе;
 - крепость.
 - Положение кофемолки (поверните индикатор во время работы кофемолки) (рис. 27).
 9. Нажмите на названии зерен, и появляется клавиатура, чтобы изменить его. Нажмите «Ок» для подтверждения.
 10. Нажмите «Сохранить»: машина сохранит настройки и вместо логотипа отобразится название .

Примечание

- Bean Adapt Technology применяется только к напитку эспрессо.
- Вы можете сохранить до 6 различных профилей зерен. Доступ ко всем сохраненным профилям можно получить, нажав на название на главной странице.



Rivelia Coffee Routine



С помощью функции Coffee Routine я запомню, какой кофе вы любите в течение дня, и обновлю ваш список напитков.

1. На главной странице нажмите символ, соответствующий текущей функции Coffee Routine (рис. 28).
2. Активируйте функцию Coffee Routine (рис. 29) и нажмите «Да» для подтверждения.
3. В зависимости от временного интервала на главной странице появится другой символ (рис. 30).

Таким образом, машина предлагает настройки, сохраненные при предыдущих циклах приготовления: кофе именно такой, какой вы любите.



Примечание

Чтобы отключить эту функцию, нажмите символ текущей функции Coffee Routine на главной странице и нажмите кнопку «Coffee Routine» (рис. 29). В этом случае:

- подтвердите отключение функции, нажав «Да»;
- машина попросит вас выбрать предустановленную программу, после чего нажмите «Ok».

Вместо символа текущей функции Coffee Routine на главной странице появляется символ .

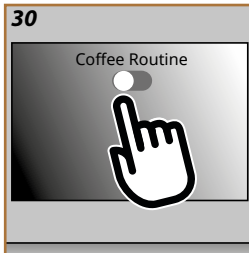



Подготовка кувшина для молока

Примечание







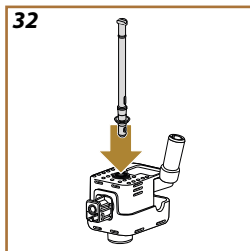
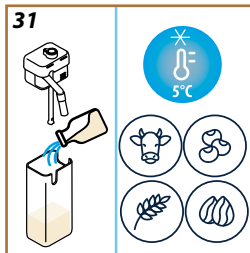

Чтобы избежать плохого вспенивания молока или крупных пузырей, всегда очищайте графины для молока согласно указаниям из параграфов «Очистка графина молока после каждого использования» и «Полная очистка кувшина для молока»

Какое молоко использовать?

Количество пены может изменяться в зависимости:

- от температуры молока или растительного напитка (для получения наилучшего результата всегда используйте молоко или растительные напитки при температуре холодильника, 5 °C);
- от типа молока или растительного напитка;
- от использованной марки;
- от ингредиентов и пищевой ценности.



Lattecrema HOT 	
 Коровье молоко	
Цельное (жирность > 3,5 %)	
Частично обезжиренное (жирность от 1,5 до 1,8 %)	
Обезжиренное (жирность < 0,5 %)	
Растительные напитки	
 Соя	
 Миндаль	
 Овес	

Наполните и вставьте кувшин для молока

1. Поднимите крышку и налейте в контейнер для молока достаточное количество молока, при этом не следует превышать отметку MAX на контейнере (рис. 31).
2. Убедитесь, что трубка забора молока хорошо вставлена на свое место на дне крышки кувшина для молока (рис. 32);
3. Установите крышку на контейнер для молока.

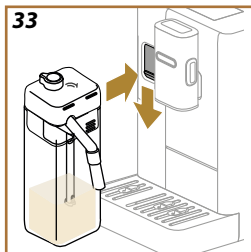

- Опустите дверцу, протолкните до конца и закрепите кувшин на соединителе (рис. 33). Машина подаст звуковой сигнал (если функция подключена).
- Поместите достаточно большую чашку под носиками узла подачи кофе и под узлом подачи молока. Можно удлинить только узел подачи молока, воздействуя на удлинитель (рис. 34);
- Выберите желаемый напиток, как указано в следующих параграфах.

Регулировка количества пены

Поворотом регулятора плотности пены выбирается количество молочной пены, которая подается во время приготовления молочных напитков.

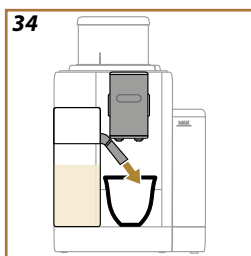

Положение регулятора	Рекомендуется для...
	LatteCrema HOT 
 . Легкая	<ul style="list-style-type: none"> Caffelatte
 . Густая	<ul style="list-style-type: none"> Latte Macchiato Flat White Cortado
 . Насыщенная	<ul style="list-style-type: none"> Cappuccino Cappuccino Mix Espresso Macchiato Теплое молоко (вспененное)



Приготовление молочных напитков

Нажмите непосредственно на главной странице на изображение желаемого напитка (рис. 35).

Как и для кофейных напитков, можно индивидуально настроить напиток, нажав панель под изображением на главной странице (рис. 36). Чтобы остановить подачу вручную, нажмите кнопку «Стоп» или «Отмена».



Очистка графина молока после каждого использования

После каждого приготовления молочного напитка машина запрашивает выполнение очистки кувшина (функция CLEAN), чтобы очистить крышку кувшина для молока. Для запуска очистки выполните следующее:

- Оставьте кувшин для молока в машине (нет необходимости опорожнять контейнер для молока).
- Установите чашку или другую емкость под узлом подачи молока (рис. 37).
- Поверните рукоятку регулировки пены/очистки в положение «Clean» (рис. 38): из узла подачи молока будут поданы горячая вода и пар. Очистка остановится автоматически.
- Установите ручку регулировки на один из уровней плотности пены.

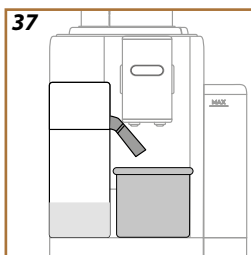

Если необходимо выполнить несколько последовательных циклов приготовления:

- Чтобы продолжить последующие циклы приготовления, когда появится сообщение о необходимости очистки кувшина (функция «Clean»), нажмите «Отмена». Выполните очистку кувшина для молока после последнего цикла приготовления.

По окончании приготовления емкость для молока пуста или молока недостаточно для приготовления других напитков.

- После выполнения очистки (с помощью функции «Clean»), снимите кувшин для молока и очистите все компоненты согласно процедуре, указанной в параграфе [«Очистка графина молока после каждого использования»](#)

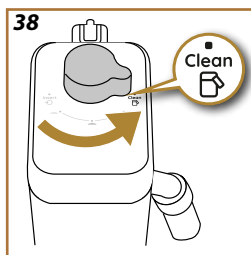

По окончании приготовления имеется достаточно молока для приготовления других напитков

- После выполнения очистки с помощью функции «Clean», извлеките кувшин для молока и сразу поместите его в холодильник. Кувшин «HOT»  можно хранить в холодильнике не более 2 дней: затем выполните очистку всех компонентов, согласно процедуре, приведенной в разделе [«Полная очистка кувшина для молока»](#).

Внимание!

Если кувшин для молока остается вне холодильника более **30 минут**, снимите и очистите все компоненты согласно процедуре, указанной в параграфе [«Полная очистка кувшина для молока»](#).

Общие указания после приготовления молочных напитков:

- Если очистка не выполнена, а главной странице появляется символ , который напоминает, что необходимо выполнить очистку кувшина для молока.
- В некоторых случаях для очистки необходимо дождаться, пока кофемашина нагреется.
- Чтобы получить правильную очистку, дождаться окончания функции CLEAN. Функция выполняется автоматически. Запрещено останавливать ее выполнение.

«To Go» является функцией, предназначенной для тех, кто хочет индивидуально подобрать напиток и взять его с собой.

Найдите на сайте delonghi.com кружку Travel mug, рекомендуемую для вашей машины:

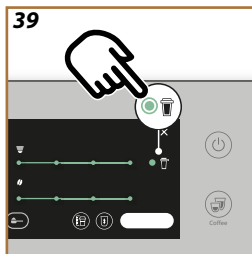

	Кружка Travel mug (не входит в комплект) (емкость 236 мл/130 мм)
	Тип: DLSC074
	EAN: 8004399024465

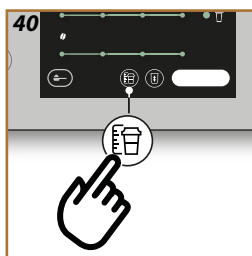

Функция «To go» доступна для приготовления следующих напитков:

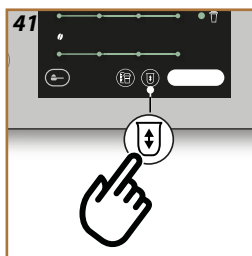

	Горячие	Холодные
Кофе	✗	✓
Americano	✓	✓
Cappuccino	✓	--
Latte Macchiato	✓	--
Caffelatte	✓	--
Cappuccino Mix	✓	--
Flat White	✓	--
Молоко	✓	--



Действуйте следующим образом:

1. Нажмите на панель настройки внизу желаемого напитка (например, эспрессо, рис. 21). На дисплее появятся параметры, которые можно индивидуально подобрать в зависимости от собственного вкуса и доступных функций:
2. Нажмите  (рис. 39): откроется доступ к функции «To go».
3. Нажмите «Далее», затем «OK».
4. При нажатии  отображается информация о количестве и, следовательно, правильном размере кружки Travel mug (рис. 40).
5. Нажмите  (рис. 41), чтобы выбрать количество напитка: нажмите «Сохранить».
6. Новое количество напитка «To go» сохраняется и автоматически устанавливается для следующего приготовления. Нажмите X.
7. Нажмите «Подать»: машина приступит к приготовлению напитка.

Примечание.

- Каждый раз при использовании кружки, размеры которой отличаются от размеров кружки, использованной ранее, рекомендуется находиться вблизи машины, чтобы контролировать количество подаваемого напитка.

-
- Если вы выбрали сохранение, новые настройки останутся в памяти ТОЛЬКО в выбранном профиле.
 - Для поддержания высокой температуры горячих напитков рекомендуется предварительно нагреть кружку travel mug горячей водой.
 - Использование кружки travel mug рекомендовано только для напитков, имеющих на главной странице.
 - Если хотите использовать travel mug, которая не входит в комплект поставки, следует помнить, что ее максимальная высота должна быть 14 см.

Внимание!

- Прежде чем закрыть крышку, откройте пробку закрытия, чтобы сбросить давление.
- После приготовления напитков с молоком очистите кувшин для молока, как указано в [«Общие указания после приготовления молочных напитков»](#).
- Рекомендуется использовать максимум 2 часа. По истечении этого времени слейте и выполните очистку, как указано в параграфе ниже.
- Для получения дополнительной информации см. инструкцию, прилагаемую к кружке travel mug.

Очистка после каждого использования кружки Travel mug De'Longhi (продается отдельно)

По гигиеническим соображениям рекомендуется выполнять очистку кружки Travel mug после каждого использования. Не используйте абразивные материалы, которые могут повредить поверхность контейнера.

Выполните следующие действия:



1. Открутите крышку и промойте емкость и крышку теплой питьевой водой (40 °C).
2. Погрузите компоненты в теплую воду (40 °C) с моющим средством для посуды минимум на 30 минут. Не используйте средства с отдушкой.
3. Очистите внутреннюю часть емкости чистой губкой и моющим средством для посуды, чтобы удалить видимые загрязнения.
4. Промойте все компоненты горячей питьевой водой (40 °C).
5. Высушите все аксессуары с помощью чистой и сухой ткани или бумажного полотенца, затем соберите их.
6. Один раз в неделю мойте крышку в посудомоечной машине. Металлическую емкость не следует мыть в посудомоечной машине.

1. Нажмите на дверцу соединителя принадлежностей вниз и вставьте узел подачи горячей воды (рис. 6). Нажмите «Далее».
2. Поместите чашку под узлом подачи горячей воды.
3. На главной странице:
 - нажмите непосредственно на изображение, соответствующее горячей воде: начнется подача;
 - нажмите панель настройки под изображением и выберите количество подачи, затем нажмите «Подать»: начнется подача.
4. Подача останавливается автоматически.

Примечание

- Чтобы остановить подачу вручную, нажмите кнопку «Стоп» или «Отмена».
- Как только она автоматически прервется, подачу можно увеличить, нажав кнопку «Extra».

Функция «My» позволяет выбрать количество каждого ингредиента, используемого для приготовления требуемого горячего напитка.

1. Убедитесь, что профиль, для которого требуется индивидуально подобрать напиток, активен.
2. Нажмите на панель настройки внизу желаемого напитка (например, эспрессо, рис. 21).
3. Нажмите .
4. Нажмите «Начать».
5. В случае приготовления напитка на основе кофе выберите крепость или функцию «Bean Adapt»: нажмите «Далее».
6. Убедитесь, что под узлом подачи кофе находится чашка нужного размера, и нажмите «Подать».
7. По мере подачи растущая шкала заполняется. При достижении минимального программируемого количества активируется кнопка «Стоп». Символ «» указывает предыдущее количество.
8. Когда количество в чашке достигнет требуемого, нажмите «Стоп».
9. Нажмите «Сохранить», чтобы сохранить новые параметры напитка для выбранного профиля: если активирована функция «Coffee Routine», машина предлагает возможность сохранить напиток для этого момента дня.

Примечание





- Если вы выбрали сохранение, новые настройки останутся в памяти ТОЛЬКО в выбранном профиле.
- При настройке одного напитка автоматически настраивается и соответствующий двойной напиток.
- Можно выйти из режима программирования в любой момент, нажав «X»: введенные значения не будут сохранены.
- Чтобы отключить функцию и приготовить напиток с другими параметрами, нажмите на панели настройки напитка: на экране нажмите , чтобы отключить функцию () и вернуться к заводским настройкам.
- Чтобы перепрограммировать напиток «My», необходимо вернуть его к заводским настройкам: нажмите на панель настройки напитка и убедитесь, что функция включена (). Нажмите «Сброс», чтобы восстановить заводские настройки напитка. Затем приступайте к перепрограммированию напитка.

Таблица количества		
Напиток	Стандартное количество	Программируемое количество
Espresso	40 мл	20–180 мл
2X Espresso	40 мл + 40 мл	20-180 мл + 20-180 мл
Espresso Lungo	120 мл	60–180 мл
Кофе	180 мл	100–270 мл
Long	160 мл	115–250 мл
Americano	150 мл	70–480 мл
Горячая вода	250 мл	20–420 мл

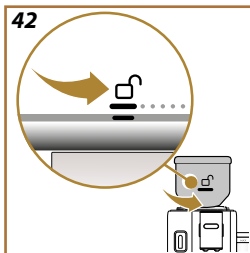

Замените контейнер для зерен, чтобы насладиться другой смесью зерен. Действуйте следующим образом:

1. Поверните контейнер для зерен в разблокированное положение  (рис. 42) и оставьте его в этом положении до завершения операции.
2. На дисплее отображаются опции для «Замены зерен»: выберите одну из опций и следуйте указанной процедуре (рис. 43):

Выберите напиток (для приготовления напитка используются зерна, оставшиеся в кофемолке):

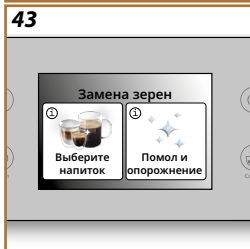

3. Выберите «Выбрать напиток».
4. Нажмите «Начать»: на главной странице отобразятся напитки, которые вы можете выбрать (крепость уже установлена и не может быть изменена).
5. Нажмите «Ok» и приготовьте напиток как обычно (при установке флажка сообщение больше не отображается).

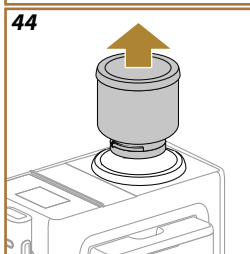

Помол и опорожнение (выполните помол в холостом режиме, чтобы удалить зерна, оставшиеся в кофемолке)

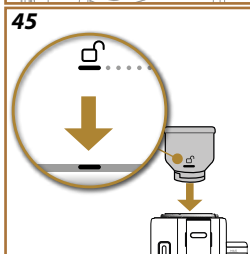

3. Выберите «Помол и опорожнение».
4. Нажмите «Начать» и подождите, пока машина завершит помол

После этого можно приступить к замене контейнера для кофейных зерен.



5. Извлеките контейнер для зерен (рис. 44).
6. Вставьте новый контейнер для зерен и поверните его по часовой стрелке, чтобы зафиксировать. Для правильного выполнения операции совместите символ разблокировки  с меткой на кольце (рис. 45) и после установки поверните контейнер для зерен в заблокированное положение  (рис. 46).

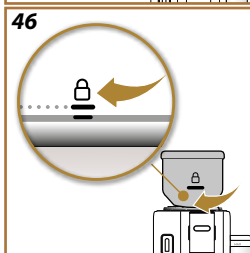

Примечание

Если заменить контейнер для зерен, не опорожняя кофемолку, подаваемый кофе будет состоять из смеси старых и новых зерен.

Внимание!

- Остатки кофейного порошка в гнезде контейнера для зерен являются нормальным явлением.
- Если вставить контейнер для зерен сложно, убедитесь, что в гнезде для контейнера на машине нет кофейных зерен. В противном случае очистите гнездо контейнера для зерен с помощью прилагаемой кисточки и мягкой чистой ткани. Чтобы удалить кофейный порошок, используйте ручной пылесос.



Rivelia Очистка кофемашины



[ВНУТРЕННИЙ КОНТУР
МАШИНЫ](#)



[КОНТЕЙНЕР ДЛЯ ЗЕРЕН](#)

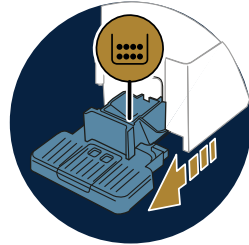

[КОНТЕЙНЕР ДЛЯ
КОФЕЙНОЙ ГУЩИ](#)

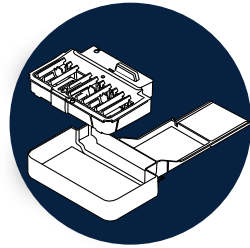

[ПОДДОН ДЛЯ СБОРА
КАПЕЛЬ И РЕШЕТКА
ПОДДОНА](#)

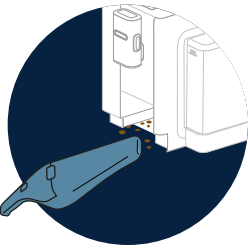

[ВНУТРЕННЯЯ ЧАСТЬ
МАШИНЫ](#)

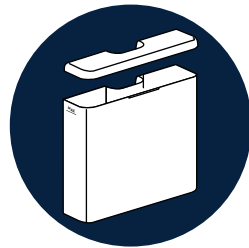

[БАЧОК ДЛЯ ВОДЫ](#)



[НОСИК УЗЛА ПОДАЧИ
КОФЕ](#)

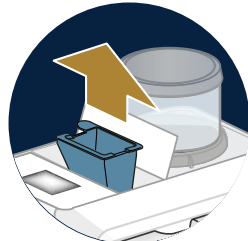

[ВОРОНКА
ПРЕДВАРИТЕЛЬНО
МОЛОТОГО КОФЕ](#)



[ВЫДВИЖНОЙ
ЗАВАРОЧНЫЙ УЗЕЛ](#)

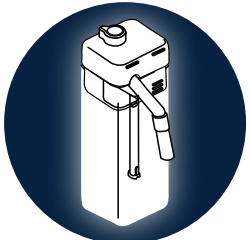

[«ПОЛНАЯ ОЧИСТКА
КУВШИНА ДЛЯ МОЛОКА»](#)

Примечание

- Не используйте для чистки кофемашины растворители, абразивные моющие средства или спирт. Суперавтоматы De'Longhi не требуют использования химических добавок для очистки.
- Не используйте металлические предметы для удаления накипи или отложений кофе, поскольку они могут поцарапать металлические или пластмассовые поверхности.

Что можно мыть в посудомоечной машине

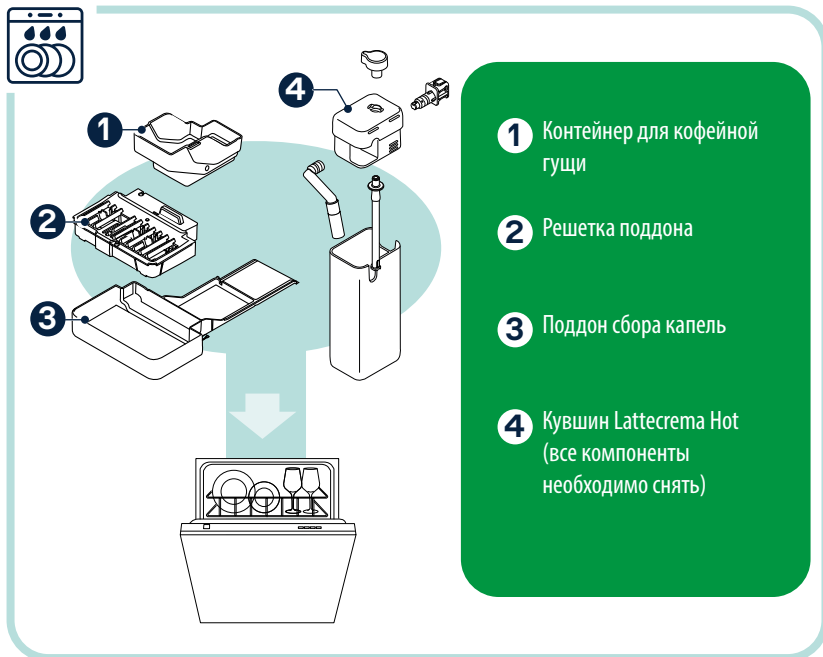

Внутренний контур машины

После простоя свыше 3-4 дней настоятельно рекомендуется перед началом использования включить машину и выполнить 2-3 ополаскивания с помощью функции «Ополаскивание».

Примечание

Естественно, что после выполнения данной очистки остается вода в контейнере для кофейной гущи.

Контейнер для зерен

Периодически очищайте контейнер для кофейных зерен. Выполните следующие действия:

1. Поверните контейнер для зерен против часовой стрелки в разблокированное положение  (рис. 42) и оставьте его в таком положении до конца процедуры: активируется режим «Замена зерен» (рис. 43).
2. Выберите один из режимов ([Выберите напиток \(для приготовления напитка используются зерна, оставшиеся в кофемолке\)](#); или [Помол и опорожнение \(выполните помол в холостом режиме, чтобы удалить зерна, оставшиеся в кофемолке\)](#)) и выполните процедуру.
3. Затем снимите контейнер для зерен.

4. Снимите крышку контейнера для зерен. Опорожните контейнер, высыпав оставшиеся зерна в другой контейнер.
5. Очистите контейнер внутри и снаружи мягкой влажной тканью, удалив все остатки кофе.
6. Очистите на машине гнездо контейнера для зерен с помощью кисточки и мягкой чистой ткани. Чтобы удалить кофейный порошок, используйте ручной пылесос.
7. Тщательно высушите контейнер для зерен и его крышку чистой сухой тканью или бумагой: убедитесь, что он полностью сухой.
8. Наполните контейнер кофейными зернами и закройте крышкой. Для правильного выполнения операции совместите символ разблокировки с меткой на кольце (рис. 45) и после установки поверните контейнер для зерен в заблокированное положение (рис. 46).

Контейнер для кофейной гущи

Когда машина этого требует, ее необходимо опорожнить и очистить. Пока контейнер для гущи не будет очищен, прибор не сможет готовить кофе. Прибор сообщает о необходимости очистить контейнер, даже если он еще не наполнился, если прошли 72 часа после первого приготовления (чтобы отсчет 72 часов был правильным, машина должна быть всегда подключена к электропитанию).

Внимание! Опасность ожогов

Если последовательно готовятся несколько молочных напитков, металлическая подставка для чашек нагревается. Дождитесь ее охлаждения и берите ее только за переднюю часть.

Чтобы выполнить очистку (на включенном приборе):

1. Извлеките поддон для сбора капель и контейнер для гущи.
2. Опорожните и очистите поддон для сбора капель и контейнер для кофейной гущи, убедившись в том, что остатки кофейной гущи не остались на дне.
3. Поставьте на место поддон для сбора капель вместе с решеткой и контейнером для кофейной гущи.

Внимание!

При извлечении поддона для сбора капель обязательно всегда опорожнять контейнер для кофейной гущи, даже если он почти не заполнен. Если не выполнять такую операцию, то при последующих приготовлениях кофе контейнер для гущи переполнится, что приведет к засорению кофемашины.

Поддон для сбора капель и решетка поддона

Поддон для сбора капель оснащена индикатором-поплавком (красного цвета) уровня содержащейся воды (рис. 47).

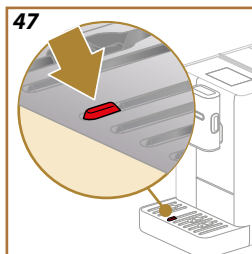

До того, как индикатор начнет выходить из подставки для чашек, необходимо опорожнить и очистить поддон. В противном случае вода может перелиться через край и повредить кофемашину, опорную поверхность или зону вокруг. Чтобы снять поддон для сбора капель, выполните следующее:

1. Снимите поддон для сбора капель со всеми компонентами.
2. Снимите контейнер для кофейной гущи и его опору, опорожните контейнер.
3. Снимите решетку для чашек и решетку поддона и тщательно вымойте все компоненты. Решетку для чашек нельзя мыть в посудомоечной машине.
4. Вставьте поддон для сбора капель со всеми компонентами в машину.

Внимание!

При извлечении поддона для сбора капель обязательно всегда опорожнять контейнер для кофейной гущи, даже если он почти не заполнен. Если не выполнять такую операцию, то при последующих приготовлениях кофе контейнер для гущи переполнится, что приведет к засорению кофемашины.

Внутренняя часть машины

Опасность электрических поражений!

Перед выполнением очистки внутренних частей машину следует выключить (см. «[Выключение машины](#)») и отсоединить от электрической сети. Ни в коем случае не опускайте прибор в воду

1. Периодически (примерно раз в месяц) проверяйте чистоту кофемашины изнутри (для этого достаточно снять поддон для сбора капель).
2. Соберите все остатки пылесосом.

Бачок для воды

Периодически (примерно раз в месяц) и при каждой замене фильтра смягчения воды очищайте бачок для воды.

1. Извлеките бачок для воды, снимите фильтр для умягчения воды (при наличии) и промойте его питьевой водой.
2. Опорожните бачок для воды (примерно 40°C) и промойте его теплой водой, воспользовавшись, при необходимости, чистой неабразивной тканью. Тщательно промойте проточной водой.
3. Если фильтр был снят ранее, вставьте его обратно, налейте в бачок свежую питьевую воду до отметки MAX и вставьте его обратно в машину.
4. (Только если вставлен фильтр для умягчения воды) Подайте 100 мл горячей воды, чтобы реактивировать фильтр.

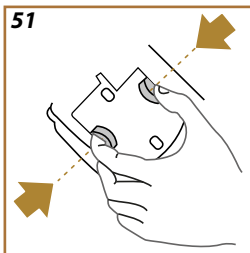
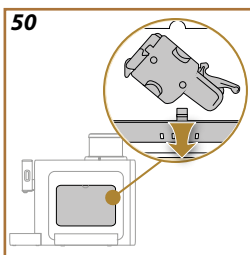
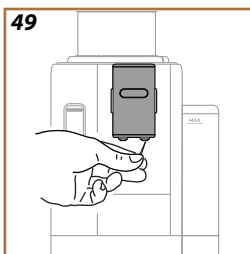

Примечание:

Если машина не используется более 3 дней, очистите бачок для воды, как описано выше.

Носик узла подачи кофе

1. Регулярно очищайте узел подачи кофе губкой или тряпкой (рис. 48).
2. Убедитесь, что отверстия узла подачи кофе не закупорены. При необходимости удалите кофейные отложения зубочисткой (рис. 49).

Воронка предварительно молотого кофе

Регулярно очищайте съемную воронку для молотого кофе (примерно 1 раз в месяц). Выполните следующие действия:

1. Выключите машину (см. «[Выключение машины](#)»).
2. Поднимите крышку отсека для принадлежностей (рис. 22).
3. Снимите мерную ложку/кисточку.
4. Извлеките съемную воронку.
5. Промойте воронку под проточной водой при температуре 40 °C и высушите чистой тканью. Воронку также можно мыть в посудомоечной машине при температуре 50 °C.
6. Вставьте воронку на место и уложите кисточку.
7. Закройте крышку.

Внимание!

После очистки убедитесь, что в воронке не осталось никаких принадлежностей. Наличие посторонних предметов во время работы может привести к повреждению машины.

Выдвижной заварочный узел

Необходимо очищать заварочный узел не реже раза в месяц.

Внимание!

Нельзя вынимать заварочный узел, когда прибор включен.

1. Убедитесь в том, что прибор правильно выполнил процедуру отключения (см. главу «[Выключение машины](#)»).
2. Извлеките бачок для воды (рис. 3).
3. Откройте дверцу заварочного узла (рис. 50), расположенную с правой стороны, воздействуя на верхний крючок.
4. Нажмите внутрь две цветные кнопки отсоединения (рис. 51) и одновременно потяните заварочный узел наружу.
5. Опустите примерно на 5 минут заварочный узел в свежую питьевую воду, затем промойте его под краном.

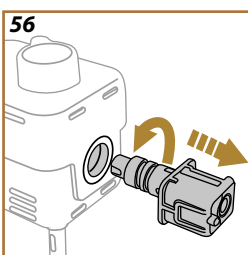
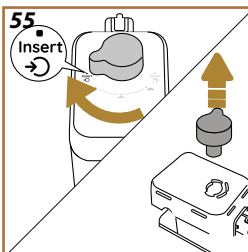
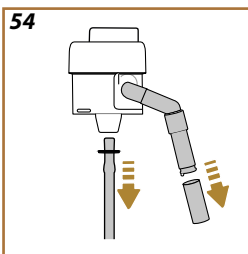
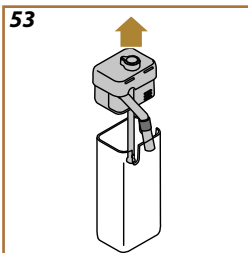
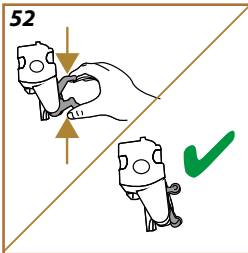

Внимание!

ОПОЛАСКИВАТЬ ТОЛЬКО ВОДОЙ. ЗАПРЕЩЕНЫ МОЮЩИЕ СРЕДСТВА. ЗАПРЕЩЕНА МОЙКА В ПОСУДОМОЕЧНОЙ МАШИНЕ

- Очистите заварочный блок без использования моющих средств, чтобы не повредить его.
- Кисточкой очистите гнездо заварочного узла от остатков кофе, которые можно увидеть через дверцу заварочного узла.
- После очистки вставьте на место заварочный узел, заведя его в опору. Потом нажмите на заварочный узел до щелчка блокировки.

Примечание:

Если заварочный узел сложно вставить, необходимо (до установки) довести его до нужного размера, нажав на два рычага (рис. 52).

- После установки узла убедитесь в том, что две цветные кнопки вышли наружу.
- Закройте дверцу заварочного узла и убедитесь, что она надежно закреплена.
- Установите на место бачок для воды.

[ПОСМОТРИТЕ ВИДЕО ЗДЕСЬ](#)



Полная очистка кувшина для молока

Эта операция гарантирует оптимальные результаты с течением времени. Выполните следующие действия:

- Снимите крышку кувшина для молока (рис. 53).
- Снимите узел подачи молока, удлинитель узла подачи молока и трубку забора молока (рис. 54).
- Поверните по часовой стрелке рукоятку регулятора плотности пены до положения «Insert» (рис. 55) и снимите ее.
- Поверните против часовой стрелки и извлеките соединитель-муфту кувшина для молока (рис. 56).
- Вымойте в посудомоечной машине (рекомендуется) или вручную, как указано ниже:
 - В посудомоечной машине:** Промойте все компоненты горячей питьевой водой (минимум 40 °C), затем поместите их на верхнюю полку посудомоечной машины и запустите программу мойки при температуре 50 °C, например, Eco Standard.
 - Вручную:** Тщательно промойте все компоненты горячей питьевой водой (не ниже 40 °C), чтобы удалить все видимые остатки; следите за тем, чтобы вода проходила через отверстия (рис. 57). Погрузите компоненты (включая кувшин для молока) в теплую питьевую воду (не ниже 40 °C) с моющим средством для посуды минимум на 30 минут. Тщательно промойте все компоненты теплой питьевой водой, протирая их по отдельности руками.

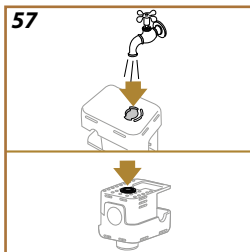

6. Убедитесь, что в полости и канавке внизу ручки нет остатков молока (рис. 58). При необходимости поскребите зубочисткой.
7. Убедитесь, что всасывающая и выпускная трубки не засорены остатками молока.
8. Высушите компоненты сухой чистой тканью.
9. Установите на место все компоненты кувшина для молока.

Примечание:

Машина периодически напоминает о необходимости тщательной очистки кувшина и предлагает порядок полной очистки.

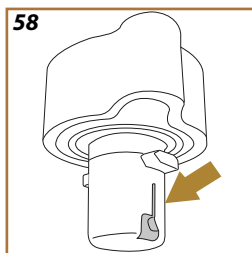

**Внимание!**

- Перед применением прочитайте инструкции и этикетку средства для удаления накипи на упаковке средства.
- Рекомендуется использовать только средство для удаления накипи компании De'Longhi. Использование неподходящих средств, а также нерегулярное удаление накипи могут вызвать неисправности, на которые не распространяется гарантия производителя.
- Средство для удаления накипи может повредить чувствительные поверхности. Если продукт случайно опрокинут, немедленно высушите.

Для удаления накипи

Средство для удаления накипи	Средство для удаления накипи De'Longhi
Емкость	Рекомендованный объем: 1,5 л
Время	~30 мин

Удалите накипь, когда на главной странице появится соответствующее сообщение. Если будет принято решение выполнить удаление накипи немедленно, нажмите «Ок» и пошагово выполните указания на дисплее машины. Чтобы отложить удаление накипи, нажмите «Отмена», на главной странице символ  напоминает, что прибор нуждается в удалении накипи. (Сообщение будет появляться при каждом включении).

Для доступа в меню удаления накипи:

1. Нажмите  на главной странице.
2. Прокрутите страницы меню до отображения пункта «Удаление накипи».
3. Нажмите «Начать», чтобы начать процедуру удаления накипи с подсказками.
4. Нажмите «Да», чтобы начать процедуру.
5. Вставьте узел подачи горячей воды (рис. 6) (расположен в отсеке для принадлежностей в верхней части машины).
6. Достаньте и опорожните поддон для сбора капель и контейнер для кофейной гущи (рис. 16). Затем установите оба на место и нажмите «Далее».
7. Достаньте бачок для воды, поднимите крышку и снимите фильтр (если установлен). Полностью опорожните резервуар.
8. Залейте в бачок для воды средство для удаления накипи до уровня А (соответствует однодозовой упаковке в 100 мл), обозначенного сбоку внутри бачка; затем добавьте питьевой воды (один литр) до уровня В (рис. 59). Установите на место бачок для воды (с крышкой) и нажмите «Начать».
9. Поместите под узлами подачи пустую емкость минимальным объемом 1,5 литра (рис. 60). Нажмите «Готово» для запуска процесса («Назад», если хотите вернуться на предыдущую страницу, или «X», если хотите выйти, помните о необходимости слить раствор для удаления накипи из бачка).

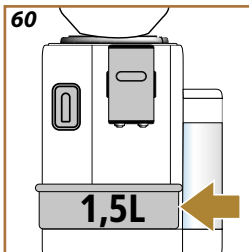
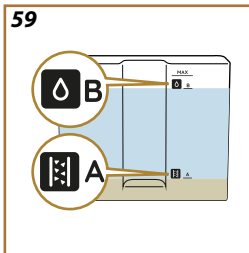

Внимание! Опасность ожогов

Из узлов подачи выходит горячая вода, содержащая кислоты. Следите за тем, чтобы на вас не попал такой раствор.

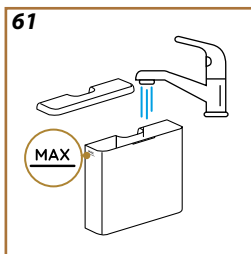

10. Запускается программа удаления накипи, а раствор для удаления накипи выходит как из узла подачи горячей воды, так и из узла подачи кофе. Автоматически выполняется ряд ополаскиваний в установленные промежутки, чтобы удалить остатки отложений изнутри машины.
Через 20 минут прибор остановит удаление накипи.
11. Теперь прибор готов к процессу промывки свежей водой. Опорожните емкость для сбора раствора для удаления накипи и извлеките бачок для воды, опорожните его, хорошо ополосните проточной питьевой водой, заполните свежей водой до отметки MAX (рис. 61) и установите бачок на место. Нажмите «Далее».
12. Поместите под узлами подачи пустую емкость, использованную для сбора раствора удаления накипи, и нажмите «Да» для запуска первой промывки.
13. Горячая вода будет поступать как из узла подачи горячей воды, так и из узла подачи кофе.
14. Когда вода в бачке закончилась, слейте емкость, использованную для сбора промывочной воды.
15. Достаньте бачок для воды, установите, если был ранее снят, фильтр смягчения воды. Нажмите «Далее» для продолжения.
16. Заполните бачок свежей водой до уровня MAX, установите его на машину.
17. Поместите под узлами подачи пустую емкость, использованную для сбора раствора удаления накипи, и нажмите «Да» для запуска еще одного цикла промывки.
18. Когда вода в бачке закончится, слейте емкость, использованную для сбора воды ополаскивания, снимите, слейте и установите на место поддон для сбора капель и контейнер для гуши, затем установите их на машину.
19. Достаньте бачок для воды, долейте его до отметки max и установите на машину, затем нажмите «Далее».
20. Процесс удаления накипи завершен, нажмите «Ok».
21. Прибор выполняет быстрый нагрев и после его завершения возвращается к главной странице.

Примечание:

- Если цикл удаления накипи завершился неправильно (например, из-за отсутствия подачи электроэнергии), рекомендуется повторить цикл.
- Естественно, что после завершения цикла удаления накипи остается вода в контейнере для кофейной гущи.
- Прибор запрашивает третий цикл ополаскивания в том случае, если бачок для воды не заполнен до отметки MAX. Это необходимо, чтобы гарантировать отсутствие средства для удаления накипи внутри прибора. Перед началом ополаскивания следует опорожнить поддон для сбора капель.

Чтобы сохранить производительность машины с течением времени, мы рекомендуем использовать фильтр для смягчения воды De'Longhi. Для получения дополнительной информации посетите сайт delonghi.com.

WATERFILTER  EAN: 8004399327252

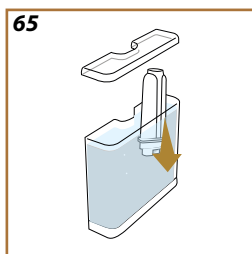
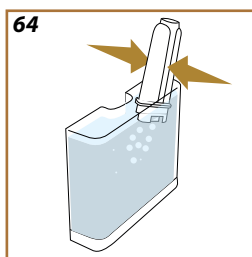
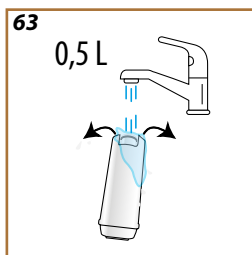
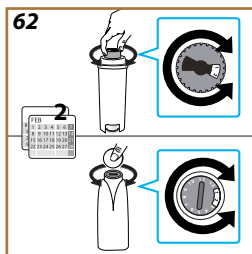

Чтобы правильно использовать фильтр, выполните следующее:

Установка фильтра

1. Нажмите  на главной странице.
2. Листайте страницы до появления позиции «Фильтр для воды».
3. Нажмите «Да», чтобы перейти к мастеру настроек.
4. Достаньте фильтр из упаковки, вращайте календарь так, чтобы показать следующие 2 месяца (рис. 62).

Примечание:

Срок действия фильтра составляет два месяца при нормальном использовании прибора. Если прибор простаивает с уже установленным в нем фильтром, максимальный срок равен 3-м неделям.

5. Нажмите «Далее», чтобы продолжить («Назад», чтобы вернуться на предыдущую страницу).
6. Чтобы активировать фильтр, залейте водопроводную воду в центральное отверстие фильтра, пока она не будет выходить из боковых отверстий более одной минуты (рис. 63). Нажмите «Далее», «Назад» или «X».
7. Снимите бачок для воды с машины и наполните его питьевой водой. Вставьте фильтр в бачок для воды, погрузите нижнюю часть, нажав на центр фильтра 2-3 раза, чтобы вышли пузырьки воздуха (рис. 64). Нажмите «Далее».
8. Установите фильтр в предусмотренное место (рис. 65) и нажмите на него до упора. Нажмите «Далее». Закройте бачок крышкой.
9. Установите на место бачок и нажмите «Да».
10. Поместите под узлом подачи горячей воды пустую емкость минимальным объемом 0,5 литров и нажмите «Да».
11. Прибор подаст горячую воду и автоматически остановится. Нажмите «Ok» для возврата на главную страницу.
12. Теперь фильтр активирован, и можно использовать кофемашину далее.

Замена или снятие фильтра

Замените фильтр, когда на главной странице появится соответствующее сообщение. Если вы хотите выполнить замену сразу, нажмите Ok и выполните действия с пункта 3 предыдущего параграфа. Чтобы отложить замену на позднее время, нажмите «Отмена». На дисплее символ  будет напоминать, что необходимо заменить фильтр.

Чтобы выполнить замену, сделайте следующее:

-
1. Нажмите  на главной странице.
 2. Прокрутите страницы до отображения пункта «Фильтр для воды», затем нажмите «Подробности».
 3. Нажмите «Да», чтобы перейти к мастеру настроек.
 4. Достаньте бачок для воды и отработанный фильтр, нажмите «Ок».
 5. Для снятия фильтра нажмите «Ок», чтобы вернуться на предыдущую страницу; «X», чтобы отменить операцию).
 6. Чтобы заменить фильтр, нажмите «Да». Выполните указанные в предыдущем параграфе действия с пункта [\(4\)](#).

Примечание:

Через два месяца использования (см. отметки в календаре) или в случае простоя прибора на протяжении 3 недель необходимо заменить фильтр даже в том случае, если машина еще не подала сигнал о замене.

Время заполнить бак для воды свежей водой и вставить его



- Недостаточно воды в бачке
Снимите бачок (рис. 3),
наполните его свежей питьевой
водой до отметки MAX (рис. 4) и
вставьте на место
- Бачок вставлен неправильно
Вставьте бачок правильно

*Вы могли бы слить лоток для сбора
капель и контейнер для гущи?
Наполните бачок для воды свежей
водой вставьте его*

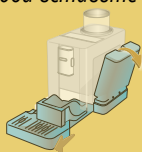

- Воды в бачке недостаточно
для приготовления напитка, и
скоро придется опорожнить
контейнер для кофейной гущи
Машина сразу требует обеих
операций, чтобы без перерывов
приготовить несколько
напитков подряд

*Вы могли бы установить блок
подачи?*



- После очистки не был
установлен на место
заварочный узел
Вставьте заварочный узел,
как описано в пар. [“Выдвижной
заварочный узел”](#)

*Пора опорожнить контейнер для
кофейной гущи и поддон для сбора
капель. Даже если они не полные,
регулярно опорожняйте их.*

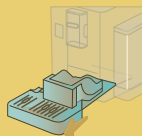

- Контейнер для кофейной гущи
переполнен.
Выполните очистку, как указано
в пар. [“Контейнер для кофейной гущи”](#)

Очистите контейнер гущи и поддон для сбора капель. Когда вы вставите их, если сообщение все еще будет отображаться, закройте боковую дверцу

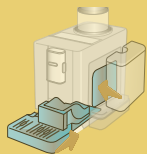

- Контейнер для гущи и (или) поддон для сбора капель установлены неправильно или отсутствуют. Контейнер для гущи и (или) поддон для сбора капель установлены неправильно или отсутствуют.
- Боковая дверца отсутствует или вставлена неправильно. Вставьте дверцу или закройте ее правильно. Опорожните контейнер для кофейной гущи, чтобы машина продолжала считать правильно

Вы добавляли молотый кофе? Добавьте его сейчас. Всего одну мерную ложку!

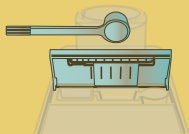

- Было выбрано приготовление напитка с молотым кофе, но было добавлено недостаточно молотого кофе. Убедитесь, что воронка не закупорена, засыпьте мерную ложку без горки предварительно молотого кофе и нажмите «Ок» на дисплее. Следуйте инструкциям из пар. [“Приготовление напитка из предварительно молотого кофе”](#).

Ой, похоже, закончились кофейные зерна. Пора добавить их



- Закончился кофе в зернах. Заполните контейнер для зерен и нажмите «Готово»

Новые настройки не были сохранены

- Во время индивидуального подбора напитка (см. гл. [«Функция Му»](#)) приготовление было намеренно прервано нажатием «X», либо сработал аварийный сигнал. Нажмите «X», чтобы вернуться на главную страницу (C) для просмотра аварийного сигнала, который стал причиной остановки. Следуйте инструкциям, касающимся аварийного сигнала (см. гл. [“Часто отображаемые сообщения и аварийные сообщения”](#))

*Я выполняю очистку.
Скоро я снова буду к Вашим услугам*

- Прибор обнаружил загрязнение внутри. Подождите, пока прибор не придет в режим готовности, а затем вновь выберите желаемый напиток. Если проблема не устранена, обратитесь в сервисный центр.

*Я не могу закончить
приготовление напитка
Уменьшите количество
молотого кофе и повторите
попытку.*

Ok

- Использовано слишком много молотого кофе
Уменьшите количество молотого кофе (макс. 1 мерную ложку). Нажмите «Ok» для возврата на главную страницу.
- Если имеется фильтр смягчения воды, может образоваться воздушный пузырь в системе, который блокирует подачу. Нажмите «Ok» и подайте немного воды (см. гл. [“Горячая вода”](#)), пока поток не будет равномерным. Если проблема не устранена, снимите фильтр (пар. [“Замена или снятие фильтра”](#))

Я не могу закончить приготовление напитка. Уменьшите количество молотого кофе, опорожните контейнер для кофейной гущи и повторите попытку.

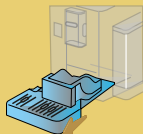

- Использовано слишком много молотого кофе
Уменьшите количество молотого кофе (макс. 1 мерную ложку). Выполните очистку, как указано в гл. [“Контейнер для кофейной гущи”](#)



Извините, я не могу закончить приготовление напитка. Увеличьте уровень помола на 1 (+1)

Ok

- Слишком мелкий помол, кофе выходит медленно или не выходит вообще.
Нажмите «Ok», «Далее» и выполните регулировку кофемолки (см. пар. [“Настройки кофемолки”](#)).



Извините, я не могу закончить приготовление напитка. Уменьшите крепость и повторите

Ok

- Было использовано слишком большое количество кофе.
Выберите меньшую крепость (см. [“Персонализированные кофейные напитки”](#)). Нажмите «Ok» для возврата на главную страницу.

Помните, что необходимо поставить графин молока в холодильник



Ok

- Было подано молоко и кувшин для молока все еще вставлен в машину.
Извлеките кувшин для молока и поместите его в холодильник.

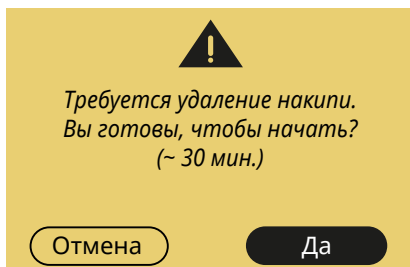

- Указывает, что необходимо удалить накипь из машины. Если вы хотите выполнить удаление накипи, нажмите «Ок» и следуйте указаниям мастера настроек. В противном случае нажмите «Отмена», в этом случае на главной странице появится символ , напоминающий о необходимости выполнить удаление накипи (см. гл. ["Удаление накипи"](#)).

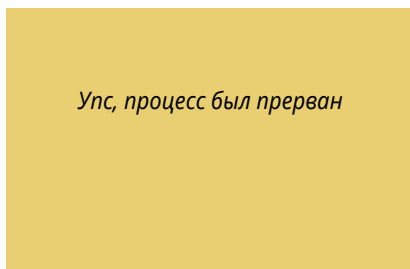

- Удаление накипи остановлено или неверно завершено. Нажмите «Ок», чтобы продолжить (см. гл. ["Удаление накипи"](#)).

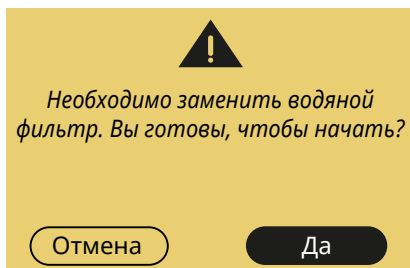

- Фильтр для смягчения воды отработан. Нажмите «Ок» для замены фильтра или «Удалить», если хотите отложить замену. Следуйте инструкциям из гл. ["Замена или снятие фильтра"](#).

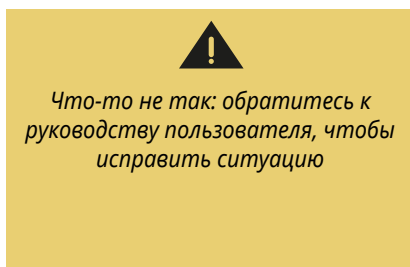

- Прибор внутри слишком загрязнен. Тщательно очистите прибор, как описано в гл. ["Описание оборудования"](#). Если после очистки машина опять выводит это сообщение, обратитесь в службу поддержки клиентов и (или) в авторизованный сервисный центр



Водяной контур пуст.
Вы готовы к наполнению?





Да

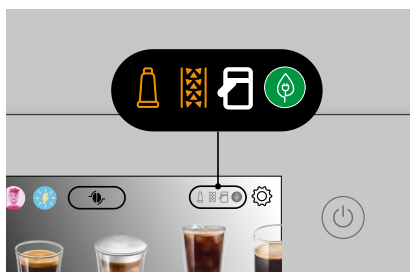

- Гидросистема пуста.
Нажмите «Да» для заполнения контура, подача остановится автоматически.
Если неполадка не устранена, убедитесь, что бачок для воды вставлен до упора.
- Был установлен новый фильтр смягчения воды.
Убедитесь, что правильно выполнены инструкции по установке нового фильтра (пар. [“Установка фильтра”](#) и [“Замена или снятие фильтра”](#)). Если проблема не устранена, снимите фильтр.

Перед заменой приготовьте не менее 3 порций кофе.

- Перед изменением настройки с помощью Bean Adapt необходимо выполнить 3 подачи
Приготовьте не менее 3 порций кофе, а затем приступайте к настройке/измельчению.



-  Напоминает, что необходимо заменить фильтр
Замените фильтр или снимите его согласно инструкциям из гл. [“Замена или снятие фильтра”](#).
-  Напоминает о необходимости удаления накипи из машины.
Необходимо как можно быстрее выполнить программу по удалению накипи, описанную в гл. [“Удаление накипи”](#)

-  Напоминает о необходимости выполнить очистку кувшин для молока
См. главу [Очистка графина молока после каждого использования](#)
-  Означает, что подключена функция экономии энергии.
Чтобы отключить функцию энергосбережения, выполните инструкции из пар. [“Общая информация”](#).

Rivelia ЧАСТО ЗАДАВАЕМЫЕ ВОПРОСЫ

- Бачок для воды сложно снять

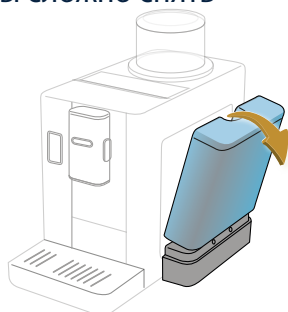

Наклоните бачок наружу: после отцепления его можно легко снять.

- После приготовления кофе сверху выходит пар

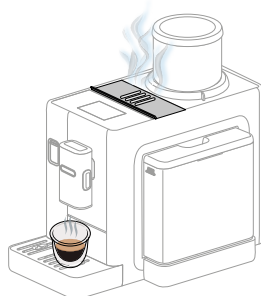

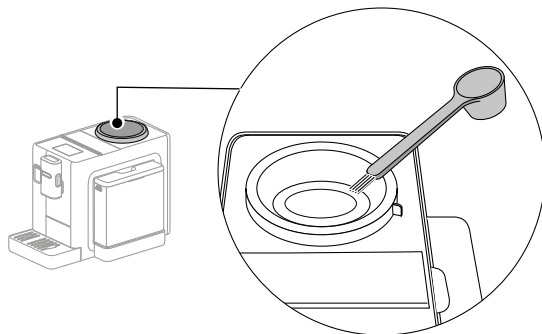

Это пар, выделяющийся из использованной порции кофе и автоматически удаляемый в контейнер для кофейной гущи машины. Это нормальная и правильная работа машины.

-
- **Контейнер для зерен трудно вставить**
Убедитесь, что гнездо контейнера для зерен чистое и в нем нет зерен: используйте кисточку, чтобы удалить остатки кофе.

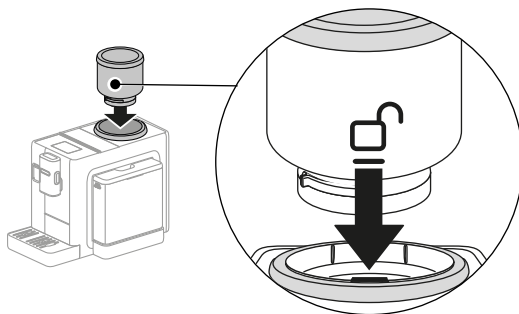

Вставьте контейнер для зерен, совместив значок разблокировки  с меткой на машине



Поверните контейнер для зерен по часовой стрелке, пока значок блокировки  не совместится с меткой на машине

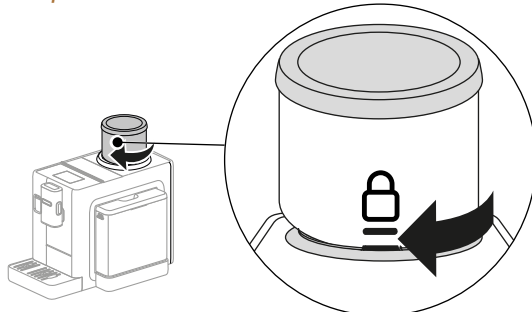

- Кофе не горячий (1)

С момента последнего приготовления прошло 2-3 минуты и внутренний контур машины остыл: желательно промыть горячей водой.

На главной странице нажмите  для входа в меню настроек:



Прокрутите страницы до отображения пункта «Промывка». Нажмите «Да» для запуска подачи. Через несколько секунд выйдет горячая вода, которая очищает и нагревает внутренние каналы машины.



- Кофе не горячий (2)

Для приготовления кофе установлена низкая температура. Выберите более высокую температуру следующим образом: На главной странице нажмите  для входа в меню настроек:



Прокрутите страницы до отображения пункта «Температура кофе» и нажмите «Задать», чтобы изменить температуру.







Выберите более высокую температуру (средняя или максимальная).

- Кофе не горячий (3)

Необходимо выполнить удаление накипи: действуйте, как указано в главе [Удаление накипи](#).

Затем проверьте, соответствует ли установленная жесткость воды той, которая имеется в вашем водопроводе (см. [Проверьте жесткость воды](#) и [Установите жесткость воды](#)).

- Молоко выходит крупными пузырями или разбрызгивается из узла подачи молока либо плохо пенится (1)

LatteCrema HOT	
 Коровье молоко	
Цельное (жирность >3,5 %)	✓
Частично обезжиренное (жирность от 1,5 до 1,8 %)	
Обезжиренное (жирность <0,5 %)	
Растительные напитки	
 Соя	✓
 Миндаль	✓
 Овес	✓

Используйте коровье молоко или растительные напитки прохладной температуры (около 5 °С).

Если желаемый результат не достигнут попробуйте молоко другой марки.

Для растительных напитков рекомендуем использовать серию «Бариста».

- Молоко выходит крупными пузырями или разбрызгивается из узла подачи молока либо плохо пенится (2)

Тщательно очистите крышку кувшина для молока, как указано в главах [«Очистка графина молока после каждого использования»](#) и [«Очистка кувшина для молока»](#).

Напряжение:	220–240 В~ 50–60 Гц макс. 10 А
Мощность:	1450Вт
Давление:	1,9 мПа (19 бар)
Емкость бачка для воды:	1,4 л
Размеры LxPxH:	250x430x390 мм
Длина шнура:	1200 мм
Вес:	11 кг
Макс. емкость контейнера для зерен:	250 г

Компания De'Longhi оставляет за собой право в любой момент изменить технические и внешние характеристики, при этом сохраняется функциональность и качество изделий.

Рекомендации по экономии энергии

- Чтобы снизить энергопотребление после подачи одного или нескольких напитков, снимите графины для молока или принадлежности.
- Задайте автовыключение через 15 минут (см. параграф ["Автоматическое выключение"](#)).
- Включение режима энергосбережения (см. параграф ["Общая информация"](#)).
- Когда машина этого требует, выполните цикл очистки от накипи.

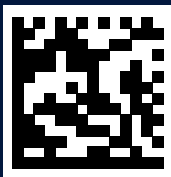

57132C8962_00_0324