

Инструкции за употреба

EXAM44X.5Y  
FEB4455

RIVELIA

**DēLonghi**

<b>ОПИСАНИЕ НА МАШИНАТА</b> .....	<b>4</b>
<b>ОПИСАНИЕ НА ПАНЕЛА И НА НАЧАЛНАТА СТРАНИЦА</b> .....	<b>6</b>
<b>ОПИСАНИЕ НА АКСЕСОАРИТЕ *</b> .....	<b>7</b>
<b>ОПИСАНИЕ НА КАНАТА ЗА МЛЯКО</b> .....	<b>8</b>
<b>ПЪРВА УПОТРЕБА НА МАШИНАТА</b> .....	<b>9</b>
Изберете вашия език .....	9
Избери на ден и час .....	9
Напълнете резервоара за вода .....	10
Подгответе машината .....	10
Поставете контейнера с кафе на зърна .....	10
Първо задействане .....	10
Съвети .....	11
Проверка на твърдостта на водата .....	11
Задаване твърдостта на водата .....	11
Профили .....	12
Инструкция .....	12
<b>ВКЛЮЧВАНЕ НА МАШИНАТА</b> .....	<b>13</b>
<b>ИЗКЛЮЧВАНЕ НА МАШИНАТА</b> .....	<b>14</b>
Изключване за по-дълги периоди .....	14
<b>НАСТРОЙКИ НА МЕНЮТО</b> .....	<b>15</b>
Изплакване .....	15
Отстраняване на котлен камък .....	15
Филтър за вода .....	15
Основно .....	15
Автоматично изключване .....	15
Помощ .....	16
Смели & Изпразни .....	16
Почистване на кана за мляко .....	16
Температура на кафето .....	17
Статистики .....	17
Езици .....	17
Ден и час .....	18
Настройки на мелачка .....	18
Water hardness (Твърдост на водата) .....	18
Изпразване на верига .....	19
Default values (Фабрични стойности) .....	19
<b>НАПИТКИ С КАФЕ</b>  .....	<b>20</b>
Настройка на машината за приготвяне на напитки с кафе .....	20
Напитки с директен избор .....	20
Персонализирани напитки с кафе .....	20
Приготвяне с предв. смляно кафе .....	21

<b>ДОПЪЛНИТЕЛНО ПУСКАНЕ .....</b>	<b>23</b>
<b>ИНСТРУКЦИИ ЗА ПРИГОТВЯНЕ НА НАПИТКИ С КАФЕ.....</b>	<b>24</b>
Съвети за по-топло кафе .....	24
<b>BEAN ADAPT TECHNOLOGY .....</b>	<b>25</b>
<b>COFFEE ROUTINE .....</b>	<b>26</b>
<b>НАПИТКИ С МЛЯКО  .....</b>	<b>27</b>
Приготвяне на кана мляко .....	27
Какво мляко да се използва? .....	27
Напълнете и поставете каната за мляко .....	27
Регулиране на количеството на пяната .....	28
Приготвяне на напитки с мляко .....	28
Почистване на каната за мляко след всяка употреба .....	28
<b>ПРИГОТВЯНЕ НА НАПИТКИ "ТО GO" .....</b>	<b>30</b>
Почистване след всяка употреба на travel mug De'Longhi (продава се отделно) .....	31
<b>ТОПЛА ВОДА .....</b>	<b>32</b>
<b>ФУНКЦИЯ "MU" .....</b>	<b>33</b>
Изберете напитката (Използвайте зърната кафе, останали в кафемелачката, за да пригответе една напитка): .....	35
Смели & Изпразни (Извършете смилане за да отстраните зърната кафе, останали в кафемелачката) .....	35
Сега можете да пристъпите към смяна на контейнера за кафе на зърна .....	35
<b>ПОЧИСТВАНЕ НА МАШИНАТА .....</b>	<b>36</b>
Вътрешна верига на машината .....	37
Контейнер за кафе на зърна .....	37
Контейнер за утайка от кафе .....	38
Ваничката за събиране капки и решетката на ваничката .....	38
Вътрешна част на машината .....	39
Резервоар за вода .....	39
Накрайници на струйник за кафе .....	40
Фуния за предв. смляно кафе .....	40
Измъквач се инфузор .....	40
Почистването на каната за мляко завършено .....	41
<b>ОТСТРАНЯВАНЕ НА КОТЛЕН КАМЪК .....</b>	<b>43</b>
<b>ОМЕКОТЯВАЩ ФИЛТЪР .....</b>	<b>46</b>
Монтиране на филтъра .....	46
Смяна или сваляне на филтъра .....	46
<b>ЧЕСТИ СЪОБЩЕНИЯ И СЪОБЩЕНИЯ ЗА АЛАРМА .....</b>	<b>48</b>
<b>ЧЕСТО ЗАДАВАНИ ВЪПРОСИ .....</b>	<b>54</b>
<b>ТЕХНИЧЕСКИ ДАННИ .....</b>	<b>59</b>
Съвети за Енергоспестяване .....	59

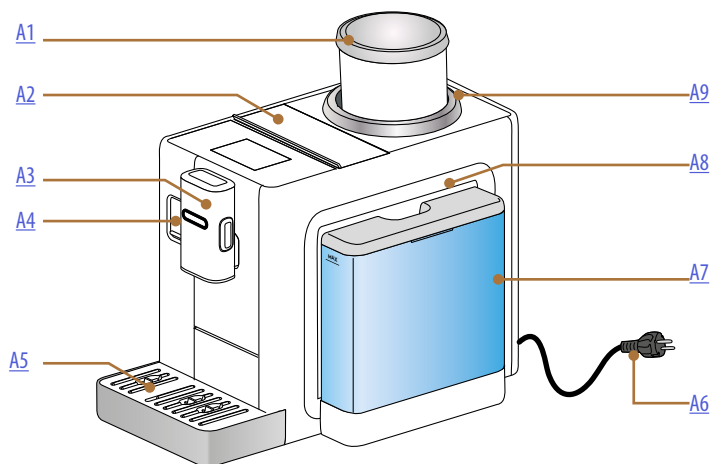

- A1.** Съд за кафе на зърна с капак
- A2.** Капак на отделение за аксесоари / отделение за предварително смляно кафе
- A3.** Струйник за кафе (с регулиране на височината)
- A4.** Врата за свързване на каната за мляко/струйник за топла вода
- A5.** Ваничка за събиране на капки
- A6.** Захранващ кабел
- A7.** Резервоар за вода с капак
- A8.** Врата за достъп до модула за инфузия (достъпна след изваждане на резервоара за вода)
- A9.** Гайка за регулиране на нивото на смилане

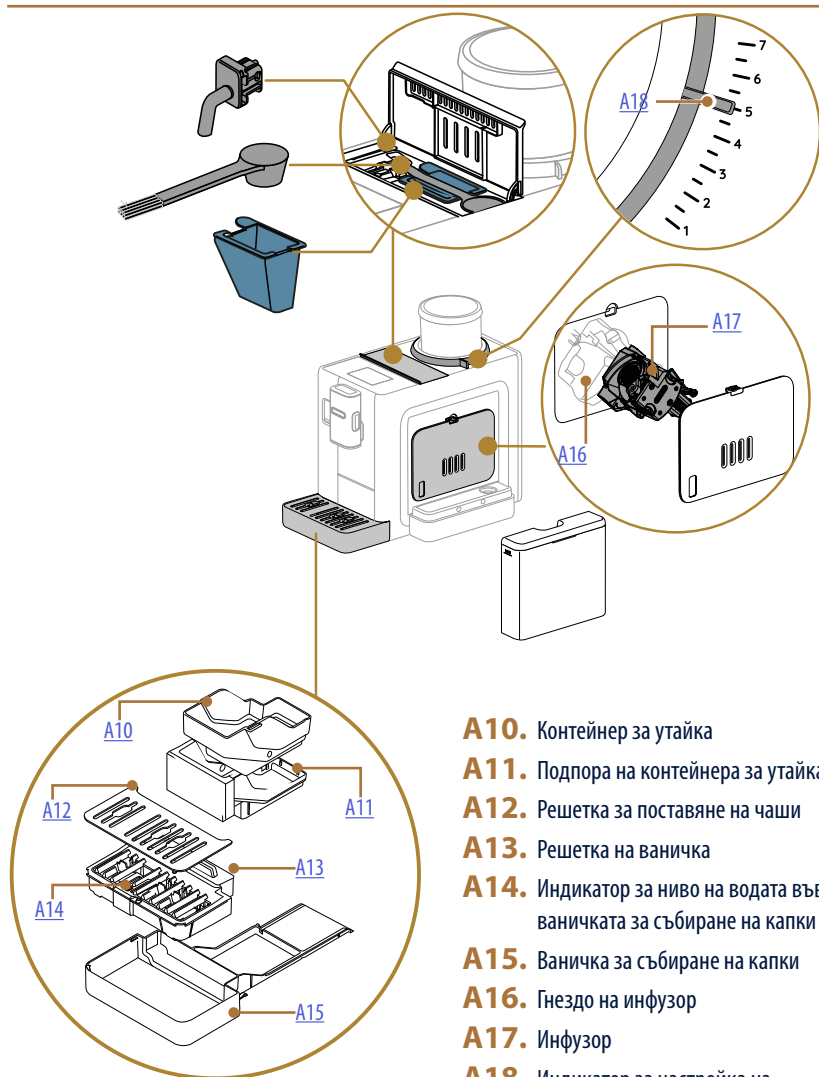

- A10.** Контейнер за утайка
- A11.** Подпора на контейнера за утайка
- A12.** Решетка за поставяне на чаши
- A13.** Решетка на ваничка
- A14.** Индикатор за ниво на водата във ваничката за събиране на капки
- A15.** Ваничка за събиране на капки
- A16.** Гнездо на инфузор
- A17.** Инфузор
- A18.** Индикатор за настройка на смилане

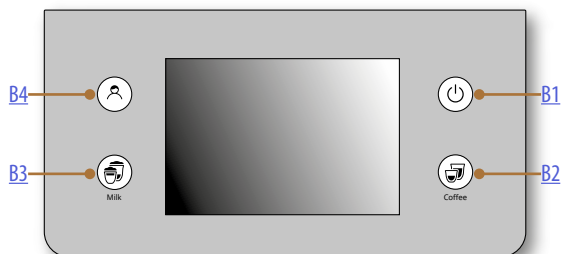

- B1.** Бутон ON/Standby
- B2.** Бутон за избор на напитки с кафе
- B3.** Бутон за избор на напитки с мляко
- B4.** Бутон избор на профили

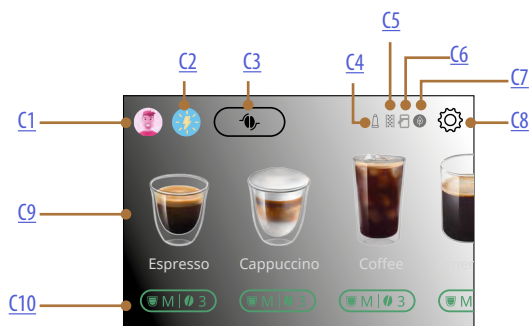

- C1.** Избран профил
- C2.** Coffee Routine
- C3.** Bean Adapt Technology
- C4.** Индикатор за изразходен филтър
- C5.** Индикатор за иск за отстраняване на котлен камък
- C6.** Индикатор за почистване на кана за мляко (Clean)
- C7.** Индикатор пестене на електроенергия
- C8.** Меню настройки
- C9.** Директен избор на напитка
- C10.** Лента за персонализиране на напитка

## Rivelia Описание на аксесоарите \*

---

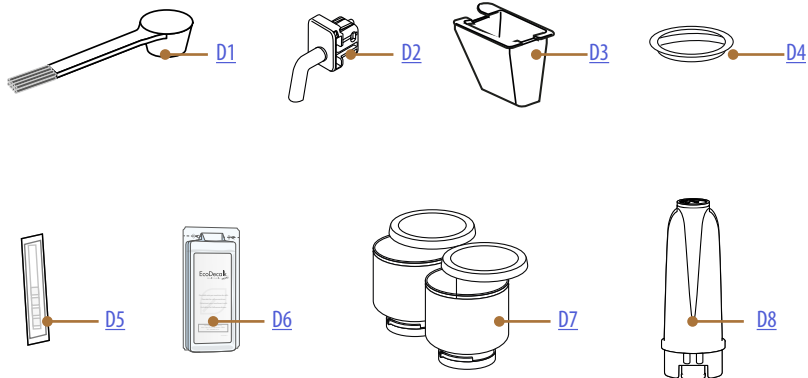

\* Аксесоари, различни по тип и номер според моделите

### В ОТДЕЛЕНИЕТО ЗА АКСЕСОАРИ НА МАШИНАТА [A2](#)

- D1.** Лъжица за измерване на предв. смляно кафе/четка
- D2.** Струйник за топла вода
- D3.** Фуния за предв. смляно кафе (измъкваща се)

### НА СЕДАЛИЩЕТО ЗА ПОСТАВЯНЕ НА КОНТЕЙНЕРА ЗА КАФЕ НА ЗЪРНА НА МАШИНАТА

- D4.** Защитен капак на кафемелачката

### В ПАКЕТА С АКСЕСОАРИ

- D5.** Реактивна лента "Water Hardness Test"
- D6.** Препарат за отстраняване на котлен камък
- D7.** Сменяеми контейнери за кафе на зърна
- D8.** Омекотяващ филтър

LatteCrema  
HOT 

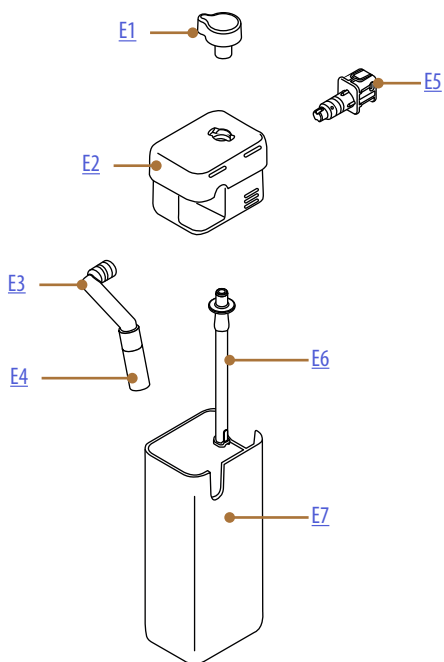

- E1.** Ръкохватка за регулиране на пяна/почистване (Clean)
- E2.** Капак на кана за мляко
- E3.** Струйник за мляко (регулиращ се на височина)
- E4.** Удължител на струйник за мляко
- E5.** Конектор-приставка кана за мляко (отстранява се за почистване)
- E6.** Тръба за засмукване на мляко (от силикон)
- E7.** Контейнер за мляко



## Rivelia Първа употреба на машината



### Забележка:



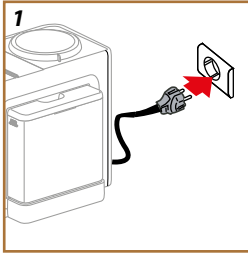



- Евентуални следи от кафе в кафемелачка се дължат на тестове за настройка на машината, преди да бъде пусната в търговската мрежа и са доказателство за щателните грижи, които полагаме за продукта.
- При първа употреба, изплакнете с топла вода всички разглобяеми аксесоари (кана за мляко, резервоар за вода), които са предназначени за контакт с вода или мляко. Препоръчва се да се мие каната за мляко в съдомиялна машина.



1. Свържете кабела за захранване към електрическата мрежа (фиг. 1).

Машината се включва и ще ви насочи да я настроите според вашите нужди: следвайте инструкциите на дисплея и Rivelia ще бъде готова за употреба!

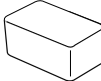
### Ето всичко необходимо:

	Прясна питейна вода
	Струйник за топла вода
	Контейнер за кафе на зърна <i>(можете да го намерите в пакета с аксесоари)</i>
	Любимото ви кафе на зърна
	Един съд <i>(уверете се, че капацитетът е най-малко 0,2L)</i>
	Тест за твърдост на вода <i>(можете да го намерите в пакета с аксесоари)</i>

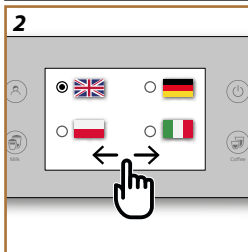

### Изберете вашия език

2. На дисплея прехвърлете страниците (фиг. 2), докато визуализирате своя език, след което изберете съответния флаг;
3. Натиснете "Готово" за следващата стъпка.

### Избери на ден и час

4. Изберете точния ден и час и натиснете "Напред": изберете формата и натиснете "Напред".

## Напълнете резервоара за вода

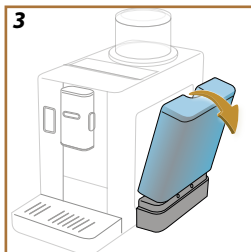

3

5. Изпразнете резервоара за вода.

### Забележка:

Леко наклонете резервоара за вода, за да го измъкнете правилно (фиг. 3).

6. Напълнете с прясна питейна вода до ниво MAX (фиг. 4) и поставете отново резервоара за вода в машината, след което натиснете "Напред".

### Подгответе машината

7. Отворете капака на отделението за аксесоари и измъкнете струйника за вода (фиг. 5).

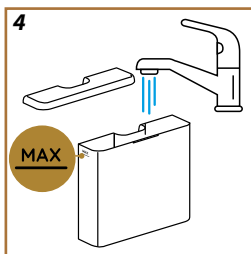

4

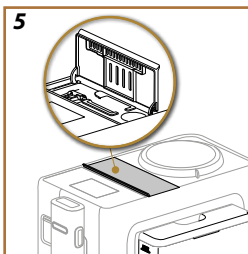

5

8. Натиснете надолу вратата на каната за мляко/конектора на струйника за вода и поставете струйника за топла вода (фиг. 6). Натиснете "Напред".

### Поставете контейнера с кафе на зърна

9. Проверете дали индикаторът за нивото на смилане е на "5": ако не е, го преместете на "5". Натиснете "Напред".

10. Отстранете защитния капак на кафемелачката от седалището на контейнера за кафе на зърна.

11. Вземете един от контейнерите за кафе на зърна, преобърнете го и се уверете,

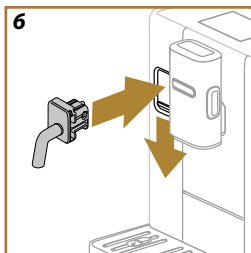

6

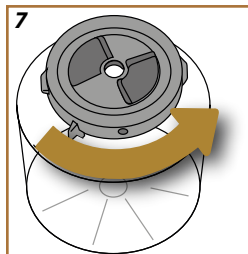

7

че долната част е плътно затворена: за да сте сигурни, завъртете дъното обратно на часовниковата стрелка, докато чуete щракване (фиг. 7). Контейнерът за кафе на зърна е затворен правилно, когато двете стрелки са подравнени (фиг. 8). Натиснете "Напред".

12. Напълнете контейнера за кафе на зърна с кафе на зърна и го затворете отново: натиснете "Напред".

13. Поставете контейнера за кафе на зърна в седалището му и го завъртете по посока на часовниковата стрелка, за да го блокирате. За да го поставите правилно, подравнете символа с маркировката на долния пръстен (фиг. 9) и след като го поставите, завъртете контейнера в позиция  (фиг. 10). Натиснете "Напред".

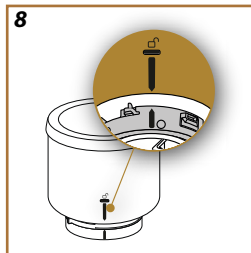

8

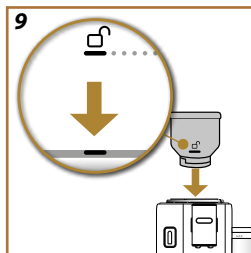

9

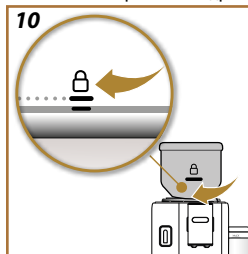

10

### Първо задействане

14. Поставете контейнер с минимален капацитет от 0,2L под струйниците за кафе и топла вода (фиг. 11).

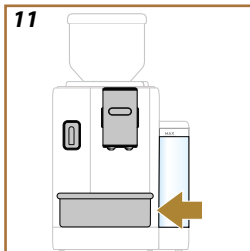

15. Натиснете “Да” за да пуснете промиване. Приготвянето се пре-късва автоматично.

### Съвети

На дисплея се появява съвети. Прочетете внимателно: те ще помогнат при използването на машината. Натиснете “Напред” за да продължите.

### Проверка на твърдостта на водата

Машината изисква отстраняване на котлен камък, след предварително определен период на работа, който зависи от твърдостта на водата. По желание може да се програмира машината, въз основа на реалната твърдост, на използваната в различните региони вода, като по този начин се намалява честотата на изпълнение на операцията за отстраняване на котлен камък. Процедурите, както е описано в последствие:

1. Натиснете “Начало” и извадете от опаковката реактивната лентичка “Total hardness test” (в пакета с аксесоари). Натиснете “Напред”.
2. Потопете цялата лентичка в чаша с вода за около една секунда.
3. Изпразнете лентичката от водата и я изтърскайте леко. Натиснете “Напред”. След около една минута се образуват 1, 2, 3 или 4 квадратчета с червен цвят, в зависимост от твърдостта на водата, всяко квадратче отговаря на 1 ниво.

### Задаване твърдостта на водата

4. Натиснете върху точката, съответстваща на нивото на твърдост, отчетено в предходната точка, както е описано в следващата таблица:

Реактивна лентичка	Твърдост на водата
	Ниво 1
	Ниво 2
	Ниво 3
	Ниво 4

5. Натиснете “Ok”.
6. В този момент машината е препрограмизирана съгласно новата настройка за твърдостта на водата.

### Забележка:

Нивото на твърдост на водата може да бъде променено по всяко време в менюто с настройки (виж “[Water hardness \(Твърдост на водата\)](#)”).

---

Сега машината е готова да бъде конфигурирана според вашите нужди: натиснете "Начало".

[ГЛЕДАЙТЕ ВИДЕОТО ТУК](#)

### Профили



1. Въведете броя потребители за тази машина. Натиснете "Напред".
2. За да го персонализирате, кликнете  върху иконата на профила, направете своя избор, като кликнете върху бутона с името и "Промени", след това натиснете "Запази".
3. Натиснете "Напред": профилите са потвърдени.

### Инструкция

1. Натиснете "Напред": машината е готова за кратко уводно видео.
2. Натиснете "Начало" и гледайте дисплея.
3. Машината показва основните функции. Натиснете "Напред" за да преминете на следващите екрани.

След като въведението завърши, натиснете "Начало" и се насладете на вашата машина.

#### **Забележка:**

- При първото използване, трябва да се направят 4-5 чаши капучино, преди да се постигне добър резултат в чашата.
- При първата употреба веригата за вода е празна, поради тази причина, машината може да бъде много шумна: шумът намалява постепенно с напълването на веригата.

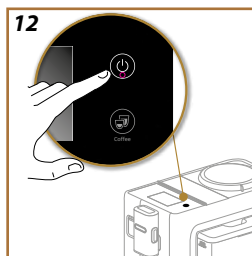

### **Забележка:**

При всяко включване, машината извършва автоматичен цикъл на загреване и изплакване, който не може да се прекъсва. Машината е готова за използване, едва след приключване на този цикъл.

1. Включете машината, като натиснете бутон  (фиг. 12): машината се включва.
2. След завършване на нагряването, започва една фаза на изплакване с топла вода, излизаща от струйника за кафе; по този начин, освен затоплянето на котела, машината продължава да подава гореща вода във вътрешните тръби, за да се загреят и те.

При всяко изключване, машината извършва автоматично изплакване, което не може да бъде прекъснато.

1. За да изключите машината натиснете бутон  (фиг.12).
2. Ако е предвидено, машината прави изплакването от струйника за кафе с гореща вода, след което се изключва (stand-by).

**Внимание!**

Никога не изключвайте щепсела, когато машината е включена.

### *Изключване за по-дълги периоди*

Ако уредът не се използва за по-дълги периоди (напр. преди ваканция), следвайте инструкциите от пар. [Изпразване на верига](#).

Ако уредът не се използва в продължение на няколко дни, процедирайте по следния начин:

- натиснете бутон  за да изключите машината;
- изпразнете и почистете контейнера за утайка от кафе и резервоара за вода (фиг. 16);
- изключете захранващия кабел от контакта.

**Забележка:**

При повторното включване на машината, напълнете резервоара за вода и преди да пригответе напитката, извършете 3 изплаквания, както е посочено в параграф [Изплакване](#).

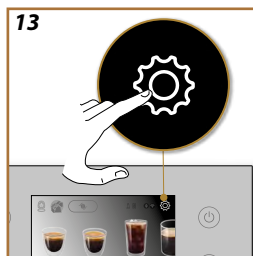

### Изплакване

С тази функция е възможно да изтече топла вода от струйника за кафе, за да се почисти и загрее вътрешна верига на машината. Позиционирайте под струйниците един съд с минимален капацитет 0,2L (фиг. 11).

За да се активира тази функция, процедирайте по следния начин:

1. Натиснете  за да влезете в меню настройки (фиг. 13).
2. Прехвърлете страниците, докато се визуализира надпис "Изплакване".
3. Натиснете "Да", за да започнете приготвянето: след няколко секунди излиза топла вода от струйника за кафе, която почиства и загрева вътрешната верига на машината.
4. За да прекъснете изплакването, натиснете "Стоп" или изчакайте автоматичното прекъсване.

#### Забележка:

- За периоди на неизползване повече от 3-4 дни силно се препоръчва, след включването на машината, да се извършат 2-3 промивки преди тя да бъде употребявана;
- Нормално е, след извършването на функцията, да има вода в контейнера за утайка от кафе.



### Отстраняване на котлен камък

За инструкциите за отстраняване на котлен камък, отидете на [„Отстраняване на котлен камък“](#).

### Филтър за вода

За инструкции относно филтъра за вода, отидете на [„Омекотяващ филтър“](#).

### Основно

1. Натиснете  за да влезете в меню настройки (фиг. 13).
2. Прехвърлете страниците, докато се визуализира надпис "Основно". В това меню, могат да се активират или деактивират, с едно просто докосване, следните функции:
  - "Звуков сигнал": когато е активен, машината издава един звуков сигнал на всяка операция.
  - "Енергоспестяване": с тази функция може да се активира или деактивира, режим на енергоспестяване. Когато е активна функцията, се осигурява по-малка консумация на енергия, съгласно действащите европейски нормативи: на началната страница се появява .
3. Натиснете "X" за да се върнете към началната страница с новия запазен избор.

#### Забележка:

Екранът показва серийния номер на машината, полезен за идентифициране на машината.

### Автоматично изключване

Може да се настрои автоматично изключване, така че да може уредът да се изключи след 15 или 30 минути или след 1 или 3 часа при

липса на употреба. За препрограмиране на автоматичното изключване, направете следното:



1. Натиснете  за да влезете в меню настройки (фиг. 13).
2. Прехвърлете страниците, докато се визуализира надпис "Автоматично изключване".
3. Изберете интервал на желано време (15, 30 минути или 1 час или 3 часа).
4. Натиснете "X" за да се върнете към началната страница с новия запазен избор.

#### Помощ

1. Сканирайте QR Code за да визуализирате ръководството и за да получите помощ.
2. Натиснете "X", за да се върнете на началната страница.

#### Смели & Изпразни

За да изпразните кафемелачката (не контейнера за кафе на зърна), можете да използвате тази функция, която смила при празен контейнер оставащите зърна:

1. Натиснете  за да влезете в меню настройки (фиг. 13).
2. Прехвърлете страниците, докато се визуализира надпис "Смели & Изпразни".
3. Натиснете "Прочети всичко";
4. Завъртете контейнера за кафе на зърна в отключено положение () (фиг. 14) и го оставете в тази позиция до края на операцията.
5. Натиснете "Начало": машината смила остатъчните зърна кафе в кафемелачката.
6. След като приключите, извадете контейнера за кафе на зърна и поставете другия (виж "[Поставете контейнера с кафе на зърна](#)") или поставете защитния капак на кафемелачката (фиг. 15).
7. Машината се връща на началната страница, готова за употреба.

#### Внимание!

- Нормално е да се открият остатъци от кафе на прах в седалището на контейнера за кафе на зърна.
- Ако поставянето на контейнера за кафе на зърна е трудно, уверете се, че на машината няма кафе на зърна в седалището на контейнера за кафе на зърна. В този случай почистете седалището на контейнера за кафе на зърна с предоставената четка и чиста мека кърпа. За да премахнете праха от кафе, използвайте уред за аспирация на трохи.

#### Почистване на кана за мляко

Машината предлага инструкции за обстойно почистване на каната, за да осигурите правилното функциониране на системата Lattecrema във времето.

1. Натиснете  за да влезете в меню настройки (фиг. 13).
2. Прехвърлете страниците, докато се визуализира надпис "Почистване на каната за мляко".
3. Натиснете "Напред" или "Назад" за да прочетете предложената.
4. На последната стъпка, натиснете "Готово" за да се върнете към меню настройки.
5. Натиснете "X", за да се върнете на началната страница.

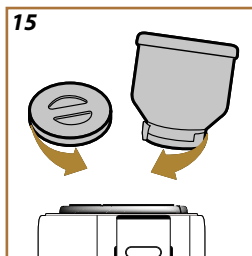
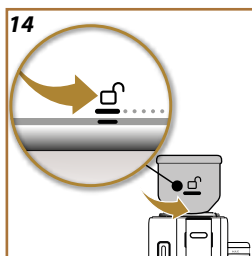



#### **Забележка:**

Процедурата е показана в параграф [Почистването на каната за мляко завършено](#)

### *Температура на кафето*

Ако желаете да промените температурата на водата за приготвяне на кафе, процедирайте по следния начин:

1. Натиснете  за да влезете в меню настройки (фиг. 13).
2. Прехвърлете между страниците, докато се покаже надписът "Температура кафе".
3. Натиснете "Настройка".
4. Изберете желаната температура измежду наличните.
5. Натиснете "<", за да запазите новия избор и за да се върнете към менюто за настройки;
6. Натиснете "X", за да се върнете на началната страница.

#### **Забележка:**

Промяната на температурата има по-голям ефект при дългите напитки.

#### **Bean Adapt Technology** :

Съветваме ви да влезете в Bean Adapt Technology от началната страница, за да настроите по подходящ начин този параметър в зависимост от използваното кафе на зърна.

### *Статистики*

Тази функция се визуализират статистическите данни на машината. За да ги визуализирате, процедирайте по следния начин:

1. Натиснете  за да влезете в меню настройки (фиг. 13).
2. Прехвърлете страниците, докато се визуализира надпис "Статистики" и основни данни. За да видите повече информация, натиснете "Прочети всичко".
3. Натиснете "<" за да излезете от екрана.
4. Натиснете "X", за да се върнете на началната страница.

### *Езици*

Ако желаете да промените езика на началната страница, направете следното:

1. Натиснете  за да влезете в меню настройки (фиг. 13).
2. Прехвърлете страниците, докато се визуализира надпис "Езици".
3. Натиснете "Настройка".
4. Натиснете флагчето, съответстващо на езика, който желаете да изберете: дисплеят се актуализира веднага на избрания език.
5. Натиснете "<" за да се върнете в меню настройки с новия запазен избор.
6. Натиснете "X", за да се върнете на началната страница.

## Ден и час

За да промените деня и часа на началната страница, процедурирайте по следния начин:

1. Натиснете  за да влезете в меню настройки (фиг. 13).
2. Прехвърлете страниците, докато визуализирате надписа "Ден и час".
3. Натиснете "Настройка".
4. Настройте часа, минутите, деня и изберете формата. Натиснете "OK", за да потвърдите (о "<", за да отмените и да се върнете към предходната стъпка.
5. Натиснете "X", за да се върнете на началната страница.

## Настройки на мелачка

Машината предлага видео инструкции за правилно регулиране мелачката за да се постигнат отлични резултати:

1. Натиснете  за да влезете в меню настройки (фиг. 13).
2. Прехвърлете между страниците до визуализиране на надписа "Настройка на мелачка".
3. Натиснете "Прочети всичко", за да видите видео инструкции за регулиране на смилането. Натиснете "Напред" или "Назад" за да прочетете съветите.
4. На последния екран, натиснете "OK" за да се върнете към меню настройки.
5. Натиснете "X", за да се върнете на началната страница.

### Забележка:

- Препоръчва се, да се извършват допълнителни настройки на кафемелачката, единствено след приготвянето на поне 3 кафета, след описаната процедура. Ако отново бъде извършено едно неправилно приготвяне на кафе, повторете процедурата.
- Пръстенът за настройка трябва да се завърта, само когато кафемелачката работи в началната фаза на приготвяне на напитки с кафе.

### Bean Adapt Technology

Съветваме ви да влезете в Bean Adapt Technology от началната страница, за да настроите по подходящ начин този параметър в зависимост от използваното кафе на зърна.

## Water hardness (Твърдост на водата)

За да зададете нова твърдост на водата, извършете следните стъпки:

1. Проверете твърдостта на водата, както е посочено на [Проверка на твърдостта на водата](#).
2. Натиснете  за да влезете в меню настройки (фиг. 13).
3. Прехвърлете страниците, докато се визуализира надпис "Твърдост на водата". Натиснете "Настройка".
4. Изберете нивото, съответстващо на резултата от тест лентата.
5. Натиснете "<" за да се върнете към меню настройки с новия запазен избор
6. Натиснете "X", за да се върнете на началната страница.

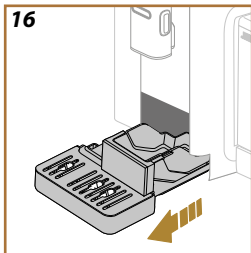

### Изпразване на верига

Преди един период на липса на употреба, за да избегнете замръзването на водата във вътрешните вериги или преди да занесете уреда в един център за ремонт, се препоръчва да се изпразни хидравличната верига на машината. Процедурата е както следва:

1. Натиснете  за да влезете в меню настройки (фиг. 13).
2. Прехвърлете между страниците, докато се покаже елементът "Изпразване на верига".
3. Натиснете "Да", за да стартирате процедурата с напътствия;
4. Измъкнете, изпразнете и поставете отново контейнера за утайка от кафе и ваничката за събиране на капки (фиг. 16) след, което натиснете "Напред";
5. Позиционирайте под струйниците един контейнер от 0,2L (фиг. 11). Натиснете "Напред".
6. Машината извършва изплакване с топла вода от струйниците.
7. След като изплакването приключи, измъкнете резервоара за вода (фиг. 3) и го изпразнете.
8. Ако е поставен, извадете филтъра от резервоара за вода и натиснете "Напред".
9. Поставете отново резервоара (празен) и натиснете "Да".
10. Потвърдете, че сте готови и натиснете "Да".
11. Изчакайте машината да пристъпи към изпразване; (Внимание: топла вода от струйниците!). По време на изпразване на веригата, уредът може да стане по-шумен: това спада към нормално функциониране на машината.
12. След изпразване на ваничка за събиране на капки, измъкнете, изпразнете и позиционирайте отново ваничката за събиране на капки, след това натиснете "Да";
13. Натиснете "Ok": машината се изключва (standby).
14. Изключете машината от електрическата мрежа.
15. При следващото включване на уреда, процедирайте според инструкциите от раздел [Почистването на каната за мляко завършено](#).

### Default values (Фабрични стойности)

С тази функция се възстановяват всички настройки от менюто и всички персонализации, извършени от потребителя, връщайки се към фабричните настройки (без езика, който остава този, вече настроен и статистиката). Процедурата е както следва:

1. Натиснете  за да влезете в меню настройки (фиг. 13).
2. Прехвърлете страниците, докато визуализирате надписа "Фабрични стойности".
3. Натиснете "Проч. още":
4. Изберете какво желаете да се извърши ресет: машина или отделен профил, след това натиснете "Напред";
5. Следвайте съответните инструкции, до потвърждаване на нулирането с "OK";
6. Натиснете "X", за да се върнете на началната страница (С).

#### **Забележка:**

След като е нулирана машината (не отделния профил) към фабричните настройки, уредът предлага операциите от първото стартиране от [Профили](#)



Вашият уред ви позволява да пригответе голямо разнообразие от напитки: превъртете напитките на дисплея, докато визуализирате желаната (фиг. 17):

	Топли	Студени
Espresso	✓	✓
2X Espresso	✓	✗
Espresso Lungo	✓	✗
Кафе	✓	✓
Long	✓	✗
Americano	✓	✓

### Настройка на машината за приготвяне на напитки с кафе

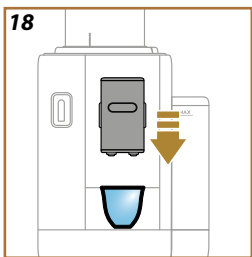

#### Внимание!

Да не се използва зелено кафе на зърна, карамелизирано или захаросано кафе, тъй като то може да се полепи по мелачката за кафе, което ще я направи неизползваема.

1. Позиционирайте 1 или 2 чаши под струйника за кафе.
2. Спуснете струйника, за да го доближите колкото е възможно повече до чашата: (фиг. 18): по този начин се получава по-добър каймак.



### Напитки с директен избор

1. Директно натиснете изображението на началната страница, свързано с желаното кафе (напр. еспreso, фиг. 19).
2. **Топли напитки с кафе:** машината пристъпва към приготвяне.

#### Студени напитки с кафе:

- Изберете една напитка "Ice" (студена) или "Extra ice" (много студена): натиснете "Напред";
- Въз основа на предходния избор, машината предлага количеството ледени кубчета, преди да пристъпи към приготвяне: сипете в чаша посоченото количество ледени кубчета (фиг. 20): натиснете "Пригответи".
- Машината пристъпва към приготвяне.



Дисплеят показва описанието на всяка отделна фаза (смилане, приготвяне на кафе).

След приключване на приготвянето, машината е готова за нова употреба.

### Персонализирани напитки с кафе

За да пригответе напитките с кафе, с персонализираните параметри, процедирайте по следния начин:



1. Натиснете лентата за персонализиране в основата на желаната напитка (напр. еспресо, фиг. 21). На дисплея се появяват параметрите, които е възможно да се персонализират въз основа на личните предпочитания:

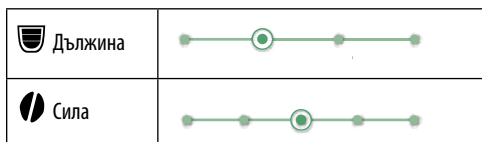

2. **Топли напитки с кафе:** След като параметрите са настроени, натиснете "Пригответь": уредът продължава с приготвянето и на дисплея се появява описанието на всяка отделна фаза (смилане, приготвяне на кафе).  
**Студени напитки с кафе:** Изберете количеството, след което натиснете "Начало" и продължете, както следва:
  - Изберете една напитка "Ice" (студена) или "Extra ice" (много студена: натиснете "Напред";
  - Преди приготвянето, уредът предлага количеството кубчета лед: сипете посоченото количество кубчета лед в чашата (фиг. 22): натиснете "Пригответь".
  - Машината пристъпва към приготвяне. Дисплеят показва описанието на всяка отделна фаза (смилане, приготвяне, пускане на кафе).
3. След приключване на приготвянето на напитката, натиснете "Запази", за да запазите новите настройки, или "Отмяна", за да оставите предишните параметри. Можете също така да ги запазите в Coffee Routine, като поставите отметка в съответното поле.

#### **Забележка**

Ако запазите, новите настройки остават в паметта CAMO в избрания профил.

Уредът сега е готов за нова употреба.

#### *Приготвяне с предв. смляно кафе*

#### **Внимание!**

- Никога не поставяйте предв. смляно кафе при спрания машина, за да не се разнесе отвътре по машината и да я замърси. В този случай, машината може да се повреди.
- Никога не поставяйте повече от 1 мярка запълнена до ръба, това може да замърси машината отвътре или да запуши фунията.
- При използване на предв. смляно кафе, може да се приготвя само една чаша кафе наведнъж.
- При приготвяне на кафе **Long** или **2X Espresso**: по средата на приготвянето на тази напитка, когато уредът поиска, поставете една запълнена до ръба мерителна лъжица с предварително смляно кафе и натиснете "Ok".

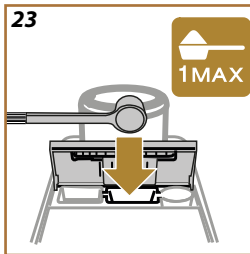
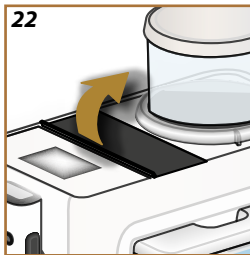

1. Натиснете върху настройките в основата на желаната напитка (напр. еспресо, фиг. 21). На дисплея се появяват параметрите, които е възможно да се персонализират въз основа на личните предпочитания:
2. Изберете "Предв. смляно кафе" ;
3. Изберете дължината и натиснете "Пригответи".
4. Повдигнете капака на отделението за аксесоари (фиг. 22).
5. Проверете дали фунията за предв. смляно кафе е поставена и се уверете, че не е запушена; добавете равна мерителна лъжица предв. смляно кафе (фиг. 23). Натиснете "Ok" за да продължите с приготвянето.
6. Уредът продължава с приготвянето и на дисплея се появява описанието на всяка отделна фаза (нагряване на водата, приготвяне на кафе).

След приключване на приготвянето, уредът е готов отново за употреба.

Добавете допълнително зареждане с Espresso extra към следните напитки:

	Топли
Espresso	✓
Espresso Lungo	✓
Long	✓
Кафе	✓
Americano	✓
Cappuccino	✓
Latte Macchiato	✓
Espresso Macchiato	✓
Caffelatte	✓
Cappuccino Mix	✓
Cortado	✓
Flat white	✓



Процедурата по следния начин:

1. Натиснете върху настройките в основата на желаната напитка (напр. еспресо, фиг. 21). На дисплея се появяват параметрите, които е възможно да се персонализират въз основа на личните предпочитания:
2. Натиснете "Extra Shot ", след това "OK".
3. Изберете желаните количество и сила. Натиснете "Пригответь".
4. Потвърдете чрез натискане на "OK". (Ако поставите отметка в квадратчето, съобщението вече няма да се показва.)
5. Уредът продължава с приготвянето и на дисплея се появява описанието на всяка отделна фаза.
6. След приключване на приготвянето на напитката, натиснете "Запази", за да запазите новите настройки, или "Отмяна", за да оставите предишните параметри. Можете също да ги запазите в Coffee Routine, като поставите отметка в съответното поле. В този случай Extra Shot се посочва със символа  в лентата за персонализиране на напитките.

### **Забележка**



Ако запазите, новите настройки остават в паметта CAMO в избрания профил.

Уредът сега е готов за нова употреба.

- Докато машината приготвя кафе, приготвянето може да се спре по всяко време чрез натискане на “Стоп” или “Отмяна”.
- Веднага след приключване на приготвянето, ако желаете да увеличите количеството кафе, е достатъчно да натиснете “ Extra”. След достигане на желаното количество, натиснете “ Stop” или “Cancel”.
- По време на употреба, на екрана се появяват някои съобщения (“Напълнете резервоара за вода с прясна вода до Ниво МАХ, и т.н.), чието значение е представено в раздел [„Чести съобщения и съобщения за аларма”](#).
- Ако кафето изтича на капки, ако е много рядко и с малко каймак или пък е твърде студено, консултирайте видео-инструкциите за регулиране на смилането (виж параграф [„Настройки на мелачка”](#)) и раздел [„Често задавани въпроси”](#).
- Ако режим “Енергоспестяване” е активиран, приготвянето на първото кафе може да изисква няколко секунди изчакване в повече.

### Съвети за по-топло кафе

За приготвяне на по-топло кафе, ви препоръчваме:

- извършете изплакване преди приготвяне на кафе (виж [„Изплакване”](#) в меню настройки ).
- да затоплите чашите с топла вода (използвайте функцията топла вода, виж раздел [„Топла вода”](#)).
- увеличава настройката на температурата на кафето (виж [„Температура на кафето”](#) в меню настройки .





## Rivelia Bean adapt technology

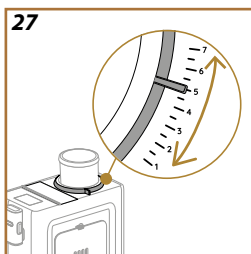
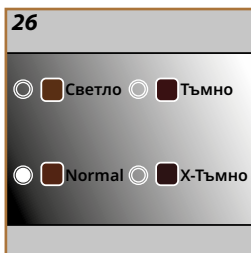
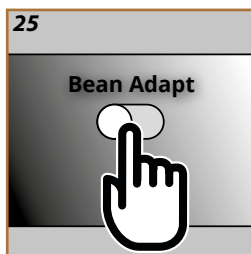

Експерт по кафе на разположение, който с няколко стъпки ви позволява да оптимизирате извличането на кафе и резултата в чашата. Една интелигентна технология ви напътства в настройването на машината според използваното кафе на зърна: от степента на смилане до екстракция, всяка стъпка ще бъде регулирана, за да се получи най-доброто от кафето на зърна.

1. На началната страница натиснете (фиг. 24).
2. Активирайте Bean Adapt (фиг. 25).
3. Машината запомня да приготви поне 3 чаши кафе преди всяка промяна на кафемелачката. Натиснете Ok.
4. Изберете вида кафе на зърна, които използвате: 100% Арабика или смес Арабика и Робуста (тази информация е налична на опаковките на кафето). Натиснете за повече информация. Натиснете "Напред".
5. Изберете степента на изпичане, като натиснете градацията на цвета, която е най-близка до цвета на зърната кафе (фиг. 26). Натиснете за повече информация. Натиснете "Напред".

Сега машината проверява как да промени настройките за оптимален резултат, като се започне от текущите настройки:

6. Проверете текущата настройка на кафемелачката и я изберете от падащото меню. Натиснете за повече информация. Натиснете "Напред".
7. Натиснете "Пригответи", за да пригответе Espresso. След дозиране натиснете "Напред".
8. Машината иска преценка за току що пригответеното кафе и след това въз основа на това, препоръчва оптималните параметри: на всеки екран натиснете "Напред", за да преминете към следващия параметър:
  - Температура на кафето;
  - Сила;
  - Позиция на кафемелачката (завъртете индикатора, когато кафемелачката работи) (фиг. 27).
9. Натиснете върху името на кафето на зърна и клавиатурата ще се появи, за да го редактирате. Натиснете "Ok" за да потвърдите.
10. Натиснете "Запази": машината съхранява настройките и името се визуализира на мястото на логото .

**Забележка**

- Bean Adapt Technology се прилага само за напитката Espresso.
- Могат да бъдат запазени до 6 различни профила на зърна. Достъпът до всички запазени профили се осъществява, с кликане върху името на началната страница.



## Rivelia Coffee Routine



С функцията Coffee Routine ще запомня как ви харесва кафето през деня и ще актуализирам вашия списък с напитки

1. На началната страница натиснете символа, свързан с текущата Coffee Routine (фиг. 28).
2. Активирайте coffee routine (фиг. 29) и натиснете "Да", за да потвърдите.
3. В зависимост от времевия интервал, на началната страница се появява различен символ (фиг. 30).

По този начин машината възстановява персонализациите, запазени за предходните приготвяния: кафе, точно както ви харесва.

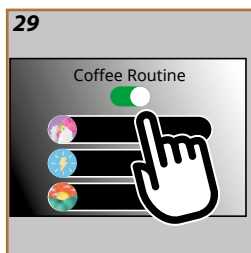
**Забележка**

За да деактивирате тази функция, натиснете символа, отнасящ се до coffee routine, на началната страница и натиснете бутона "Coffee Routine" (фиг.29). В този случай:

- потвърдете деактивирането на функцията, като натиснете "Да";
- машината иска да изберете предварително зададено рутинно приготвяне и да натиснете "Ok".

Вместо символа на coffee routine в момента, символът се появява на началната страница .

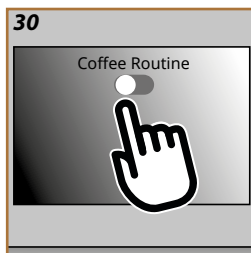



### Приготвяне на кана мляко

#### Забележка

За да предотвратите на мляко с малко пяна или с големи мехури, винаги почиствайте каните за мляко, както е описано в параграфи [“Почистване на каната за мляко след всяка употреба”](#) и [“Почистването на каната за мляко завършено”](#).

### Какво мляко да се използва?

Количеството мляко може да се променя въз основа на:

- температура на млякото или растителната напитка (за отлични резултати винаги използвайте мляко или растителни напитки на температура от, 5°C);
- тип мляко или растителна напитка;
- използваната марка;
- съставки и хранителни стойности.

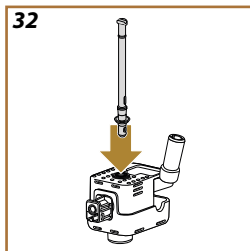
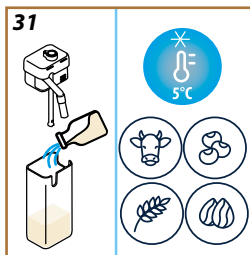

LatteCrema HOT 	
 Краве мляко	
Пълномаслено (мазнини >3,5%)	✓
Частично обезмаслено (мазнини между 1,5 и 1,8%)	
Обезмаслено (мазнини <0,5%)	
Растителни напитки	
 Соя	✓
 Бадем	✓
 Овес	✓

### Напълнете и поставете каната за мляко

1. Повдигнете капака и напълнете контейнера за мляко с достатъчно количество мляко, не надвишавайте нивото MAX обозначено на контейнера (фиг. 31);
2. Проверете дали тръбата за засмукване на млякото е поставена добре на съответното предвидено място, на дъното на капака на контейнера (фиг. 32);

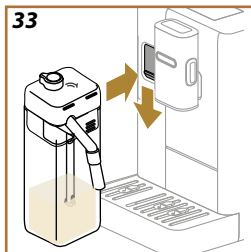



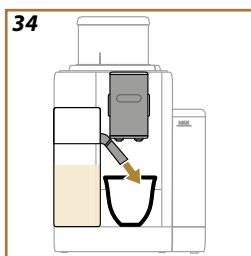

3. Закачете отново капака на контейнера за мляко;
4. Спуснете вратичката и закачете, като избутате надолу каната към конектора (фиг. 33). Машината издава звуков сигнал (ако функцията е активна);
5. Позиционирайте една достатъчно голяма чаша под дюзите на струйника за кафе и под струйника за мляко. Възможно е да се удължи струйникът за мляко, като се окаже въздействие върху удължението (фиг. 34);
6. Изберете желаната напитка, както е посочено в следните параграфи.

### Регулиране на количеството на пяната

Със завъртане на регулатора за пяна се избира количеството пяна, което изтича по време на приготвяне на напитки с мляко.



Позиция на регулатора	Препоръчва се за...
	LatteCrema НОТ 
 Деликатно	<ul style="list-style-type: none"> <li>• Caffelatte</li> </ul>
 Кремообразно	<ul style="list-style-type: none"> <li>• Latte Macchiato</li> <li>• Flat white</li> <li>• Cortado</li> </ul>
 Плътно	<ul style="list-style-type: none"> <li>• Cappuccino</li> <li>• Cappuccino Mix</li> <li>• Espresso Macchiato</li> <li>• Latte Caldo (с пяна)</li> </ul>



### Приготвяне на напитки с мляко

Натиснете директно на началната страница изображението, отнасящо се до желаната напитка (фиг. 35).

Както при напитките с кафе, е възможно да се приготи персонализирана напитка, като се натисне лентата в основата на изображението на началната страница (фиг. 36).

За да прекъснете ръчно приготвянето, натиснете "Стоп" или "Отмяна".



### Почистване на каната за мляко след всяка употреба

След всяко приготвяне на млечна напитка, машината изисква да се извърши почистване на каната (функция Clean) за да почисти капака на каната за мляко. За стартиране на машината, процедурирайте по следния начин:

1. Оставете поставена каната за мляко в машината (не е необходимо да се изпразва контейнера за мляко);
2. Позиционирайте чаша или друг съд под струйника за мляко (фиг. 37);
3. Завъртете бутона за настройка на пяна/почистване на "Clean" (фиг. 38): от струйника за мляко изтича топла вода и пара. Почистването спира автоматично;

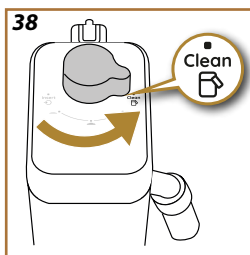
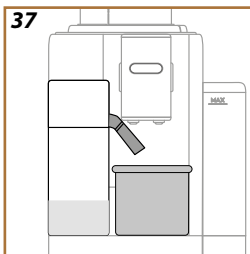

4. Завъртете ръкохватката за регулиране на едно от положенията за пяна;

**Ако трябва да направят няколко последователни приготвяния:**

- За да се пристъпи към следващо приготвяне, когато се появи съобщение за почистване на каната (функция Clean) натиснете "Отмяна". Продължете с почистването на каната за мляко след последното приготвяне.

**В края на приготвянето контейнерът за мляко е празен или млякото не е достатъчно за други рецепти**

- След като е извършено почистването (с функцията "Почистване", демонтирайте каната за мляко и почистете всички компоненти съгласно процедурата, представена в параграф [„Почистването на каната за мляко завършено“](#)

**В края на приготвянето, все още има достатъчно мляко в контейнера за други рецепти**

- След извършване на почистването с функцията "Clean", извадете каната за мляко и я поставете веднага в хладилника. Каната "НОТ"  може да се съхранява в хладилник за не повече от 2 дни: след това пристъпете към почистването на всички компоненти съгласно процедурата, посочена в параграф [„Почистването на каната за мляко завършено“](#).

**Внимание:**

Ако каната за мляко е била извън хладилника повече от **30 минути**, разглобете и почистете всички компоненти съгласно процедурата, представена в параграф [„Почистването на каната за мляко завършено“](#).

**Общи бележки след приготвянето на напитките с мляко:**

- Ако почистването не се извърши, на началната страница се появява символът  за да напомни, че е необходимо да се пристъпи към почистване на каната за мляко.
- В някои случаи, за да се извърши почистването, е необходимо да се изчака загряването на машината.
- За правилно почистване, изчакайте функцията ПОЧИСТВ. да завърши. Функцията е автоматична. Тя не трябва да бъде спрена, докато е в процес на изпълнение.

"To Go" е функция, подходяща за тези, които желаят да създадат персонализирана напитка, която да вземат със себе си.

Потърсете в сайта на [delonghi.com](http://delonghi.com) препоръчителната travel mug за вашата машина:

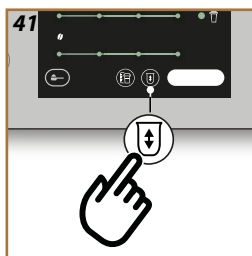
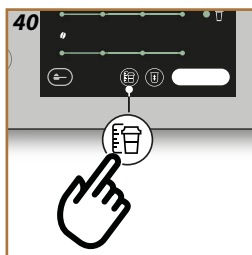
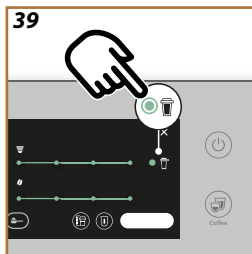



	Travel mug (не е включена) (еместимост 236 ml/ 130mm)
	Тип: DLSC074
	EAN: 8004399024465

Функцията "To go" е налична за приготвяне на следните напитки:

	Топли	Студени
Кафе	✗	✓
Americano	✓	✓
Cappuccino	✓	--
Latte Macchiato	✓	--
Caffelatte	✓	--
Cappuccino Mix	✓	--
Flat white	✓	--
Мляко	✓	--

Процедирайте по следния начин:

1. Натиснете лентата за персонализиране в основата на желаната напитка (напр. еспресо, фиг. 21). На дисплея се появяват параметрите, които е възможно да се персонализират въз основа на личните предпочитания и функциите, подлежащи на избор:
2. Изберете  (фиг. 39): получава се достъп до функцията "To go".
3. Натиснете "Напред" след това "OK".
4. При натискане на  се показва информацията, свързана с количеството и следователно с правилния размер на travel mug (фиг. 40).
5. Натиснете  (фиг. 41) за да изберете количеството на напитката: натиснете "Запази".
6. Запазва се новото количество на напитката "to go" и се настройва за следващо приготвяне. Натиснете "X".
7. Натиснете "Пригответи": машината пристъпва към приготвяне на напитката.

### Забелжка:

- Всеки път, когато се използва една mug, различна от използваната преди това, се препоръчва да останете в близост до машината, за да проверите количеството приготвена напитка.

- 
- Ако запазите, новите настройки остават в паметта CAMO в избрания профил.
  - За да се поддържа температурата на топлите напитки, се препоръчва да се загрее travel mug с гореща вода.
  - Използването на travel mug се препоръчва само за напитките на началната страница.
  - Ако желаете да използвате travel mug, различна от предоставената, имайте предвид, че тя трябва да бъде с максимална височина 14 cm.

#### **Внимание**

- Преди да завинтите капака, отворете капачката за затваряне за да освободите налягането;
- В края на приготвянето на напитки с мляко, почистете каната за мляко, както е посочено на [„Общи бележки след приготвянето на напитките с мляко.“](#)
- Препоръчва се да се използва за макс. 2 часа: след изтичане на това време, изпразнете и пристъпете към почистване, както е посочено в следващия параграф.
- За повече информация, консултирайте листовката, приложена към travel mug.

#### *Почистване след всяка употреба на travel mug De'Longhi (продава се отделно)*

От съображения за хигиена, се препоръчва винаги да се почиства travel mug след всяка употреба. Не използвайте абразивни материали, които биха могли да повредят повърхността на контейнера.

Процедирайте както следва:

1. Развинтете капака и изплакнете контейнера и капака с топла питейна вода (40°C).
2. Потопете компонентите в топла вода (40°C) с препарат за съдове за поне 30 минути. Не използвайте ароматизирани препарати.
3. Почистете вътрешността на контейнера и капака с чиста гъба и препарат за съдове, като отстраните видимото замърсяване.
4. Изплакнете всички компоненти с топла и питейна вода (40°C).
5. Подсушете всички компоненти с чиста и суха кърпа или с попителна хартия, след това сглобете.
6. Измивайте капака в миялна машина един път в седмицата. Металният контейнер не може да бъде измиван в съдомиялна машина.



1. Натиснете надолу вратата на конектора на аксесоари и поставете струйника за топла вода (фиг. 6). Натиснете "Напред".
2. Поставете една чаша под струйника за топла вода.
3. На началната страница:
  - натиснете директно изображението, съответстващо на топлата вода: приготвянето започва;
  - натиснете лентата за персонализиране в основата на изображението и изберете дължината, която ще се дозира, след това натиснете "Пригответи": приготвянето започва;
4. Приготвянето се прекъсва автоматично.

### **Забележка**



- За да прекъснете ръчно приготвянето, натиснете "Стоп" или "Отмени".
- Веднага след автоматично прекъсване приготвянето, това може да бъде увеличено чрез натискане на "Extra".



Функцията my позволява количеството на всяка съставка, използвана за приготвяне на желаната топла напитка.

1. Провери се, че е избран избраният профил, за който желаете да персонализирате напитката;
2. Натиснете върху настройките в основата на желаната напитка (напр. еспreso, фиг. 21),
3. Натиснете ;
4. Натиснете "Начало",
5. В случай на препарати на базата на кафе, изберете силата или функцията "Bean Adapt": натиснете "Напред";
6. Уверете се, че под дозатора за кафе има чаша с правилния размер и натиснете "Пригответи";
7. Постепенно с напредване на приготвянето, се запълва лентата за прогрес. Когато минималното количество, подлежащо на програмиране е достигнато, бутонът "Стоп" се активира. Символът „“ показва предходното количество.
8. Когато количеството в чашата е желаното, натиснете "Стоп";
9. Натиснете "Запази", за да запазите новите параметри на напитката за избрания профил: ако е активирана функцията "Coffee Routine", машината предлага възможност за запазване на напитката за това време на деня.

### Забележка

- Ако запазите, новите настройки остават в паметта CAMO в избрания профил.
- Персонализирането на една напитка персонализира автоматично също и съответната двойна напитка.
- Възможно е да се излезе от програмирането във всеки един момент, чрез натискане на "X": стойностите няма да бъдат запазени.
- За да деактивирате функцията и пригответе с други параметри напитката, натиснете върху лентата за персонализация на напитката: на екрана, натиснете  за да деактивирате функцията () и за да се върнете към фабричните настройки.
- За настройка на напитката my е необходимо да се върне на фабрични настройки: натиснете върху лентата за персонализация на напитката и уверете се, че функцията е активирана (). Натиснете "Ресет" за да върнете напитката към фабричните настройки. След това пристъпете към повторно програмиране на напитката.

---

<b>Таблица на количество</b>		
<b>Напитка</b>	<b>Стандартно количество</b>	<b>Количество, подлежащо на програмиране</b>
Espresso	40 ml	20-180 ml
2X Espresso	40 ml + 40 ml	20-180 ml + 20-180 ml
Espresso Lungo	120 ml	60-180 ml
Кафе	180 ml	100-270 ml
Long	160 ml	115-250 ml
Americano	150 ml	70-480 ml
Топла вода	250 ml	20-420 ml

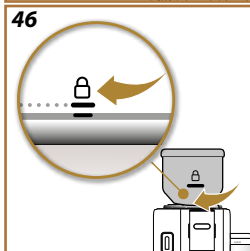
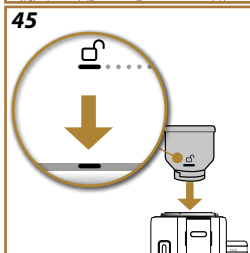
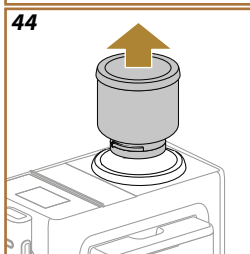
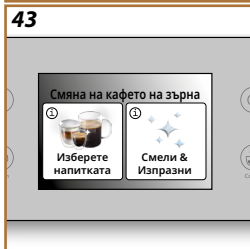
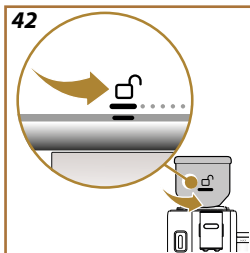

Сменете контейнера за кафе на зърна, за да се насладите на различна смес на кафе на зърна.

Процедурата по следния начин:

1. Завъртете контейнера за кафе на зърна в позиция за освобождаване  (фиг. 42) и го оставете в тази позиция до края на процедурата;
2. Дисплеят показва опциите за "Смяна на Кафе на зърна": изберете една от опциите и следвайте процедурата (фиг. 43):



*Изберете напитката (Използвайте зърната кафе, останали в кафемелачката, за да пригответе една напитка):*

3. Изберете "Изберете напитка".
4. Натиснете "Начало": началната страница предлага напитките, които можете да изберете (силата вече е зададена и не може да бъде променена).
5. Натиснете "OK" и пригответе напитката както обикновено (Като поставите отметка в квадратчето, съобщението вече не се показва).

*Смели & Изпразни (Извършете смилане за да отстраните зърната кафе, останали в кафемелачката)*

3. Изберете "Смели & Изпразни";
4. Натиснете "Старт" и изчакайте машината да завърши смилането;

*Сега можете да пристъпите към смяна на контейнера за кафе на зърна*

5. Отстранете контейнера с кафе на зърна (фиг. 44);
6. Поставете новия контейнер за кафе на зърна и го завъртете по посока на часовниковата стрелка, за да го закачите. За да извършите операцията правилно, подравнете символа за отключване със  знака на пръстеновидната гайка (фиг. 45) и след като го поставите, завъртете контейнера за кафе на зърна в позиция на блокиране  (фиг. 46).

#### **Забележка**

Ако се смени контейнера за кафе на зърна, без да се изпразва кафемелачката, дозираното кафе ще бъде получено със смес, съдържаща стари и нови зърна кафе.

#### **Внимание!**

- Нормално е да се открият остатъци от кафе на прах в седалището на контейнера за кафе на зърна.
- Ако поставянето на контейнера за кафе на зърна е трудно, уверете се, че на машината няма кафе на зърна в седалището на контейнера за кафе на зърна. В този случай почистете седалището на контейнера за кафе на зърна с предоставената четка и чиста мека кърпа. За да премахнете праха от кафе, използвайте уред за аспирация на трохи.

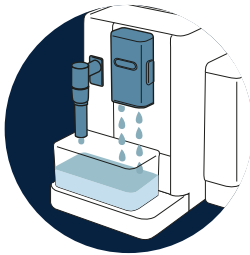

→ [ВЪТРЕШНА ВЕРИГА НА МАШИНАТА](#)



→ [КОНТЕЙНЕР ЗА КАФЕ НА ЗЪРНА](#)

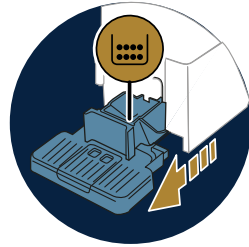

→ [КОНТЕЙНЕР ЗА УТАЙКА ОТ КАФЕ](#)

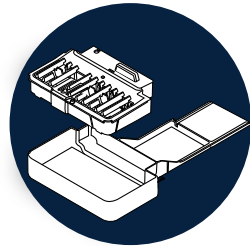

→ [ВАНИЧКАТА ЗА СЪБИРАНЕ КАПКИ И РЕШЕТКАТА НА ВАНИЧКАТА](#)

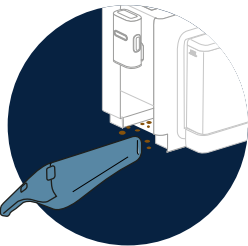

→ [ВЪТРЕШНА ЧАСТ НА МАШИНАТА](#)

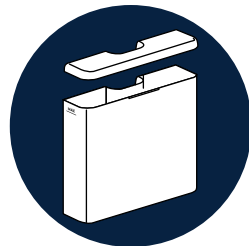

→ [РЕЗЕРВОАР ЗА ВОДА](#)



→ [НАКРАЙНИЦИ НА СТРУЙНИК ЗА КАФЕ](#)

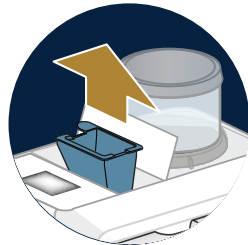

→ [ФУНИЯ ЗА ПРЕДВ. СМЛЯНО КАФЕ](#)



→ [ИЗМЪКВАЩ СЕ ИНФУЗОР](#)

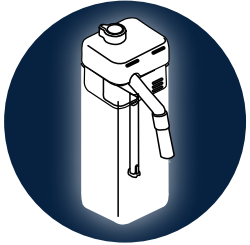

→ [„ПОЧИСТВАНЕТО НА КАНАТА ЗА МЛЯКО ЗАВЪРШЕНО“](#)

#### **Забележка**

- За почистването на машината не използвайте разтворители, абразивни почистващи препарати или спирт. Със супер автоматизираните машини De'Longhi не се налага употреба на химически добавки при почистването на машината.
- Не използвайте метални предмети за премахване на налепите или остатъците от кафе, тъй като това може да надраска металните или пластмасови повърхности.

## Не мийте в съдомиялна машина

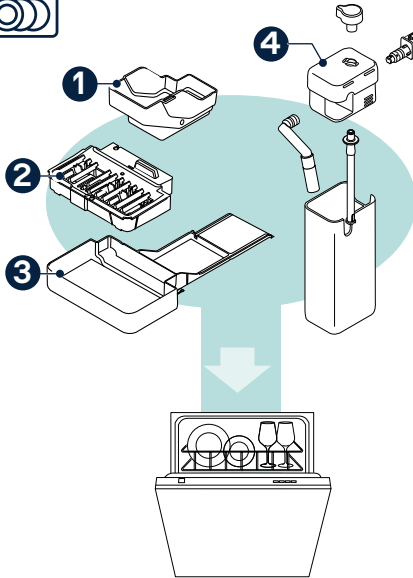

- 1 Контейнер за утайка
- 2 Решетъчна ваничка
- 3 Ваничка за събиране на капки
- 4 Кана Lattecrema Hot (всички компоненти трябва да бъдат разглобени)

### Вътрешна верига на машината

При периоди на липса на употреба над 3–4 дни, силно се препоръчва, преди да използвате машината, да я включите и да извършите 2–3 изплаквания, като изберете функцията „Изплакване“.



#### Забележка

Нормално е, след извършването на почистване, да има вода в контейнера за утайка от кафе

### Контейнер за кафе на зърна

Периодично почиствайте контейнера за зърна. Прочетете както следва:

1. Завъртете контейнера за кафе на зърна обратно на часовникова стрелка в позиция на освобождаване  (фиг. 42) и го оставете в тази позиция до края на процедурата: влиза се в режим "Смяна на кафе на зърна" (фиг. 43);
2. Изберете един от режимите ([Изберете напитката \(Използвайте зърната кафе, останали в кафемелачката, за да пригответе една напитка\)](#)); или [Смели & Изпразни \(Извършете смилане за да отстраните зърната кафе, останали в кафемелачката\)](#) и изпълнете процедурата;
3. След това отстранете контейнера за зърна;

4. Отстранете капака на контейнера за кафе на зърна. Изпразнете контейнера, като прехвърлите всички останали зърна кафе в контейнера;
5. Почистете вътрешната и външната част на съда с мека навлажнена кърпа, като отстраните всички остатъци от кафе.
6. Почистете седалището на контейнера за кафе на зърна на машината с четка и чиста мека кърпа. За да премахнете праха от кафе, използвайте уред за аспирация на трохи.
7. Подсушете внимателно контейнера за кафе на зърна и капака му с чиста, суха кърпа или хартия: уверете се, че е напълно сух.
8. Напълнете съда с кафе на зърна и затворете с капака. За да извършите операцията правилно, подравнете символа за отключване със  знака на пръстеновидната гайка (фиг. 45) и след като го поставите, завъртете контейнера за кафе на зърна в позиция на блокиране  (фиг. 46).

### *Контейнер за утайка от кафе*

Когато машината го изисква, е необходимо да се изпразни и почисти. Докато не се почисти контейнера за утайка, машината не може да приготвя кафе. Уредът сигнализира нуждата от изпразване на контейнера, дори ако не е пълен, ако са изминали 72 часа от първото приготвяне (за да може отброяването на 72 часа да бъде извършено правилно, машината никога не трябва да бъде изключване от захранването).

#### **Внимание! Опасност от изгаряне**

Ако в последствие се приготвят различни напитки с мляко, металният плот за поставяне на чаши се нагрива. Изчакайте да изстине, преди да я пипате и я хващайте само за предната част.

За извършване на почистването (при включена машина):

1. Измъкнете каничката за събиране на капки и контейнера за утайка от кафе;
2. Изпразнете и почистете ваничката за събиране на капки и контейнера за утайка от кафе, като внимавате да премахнете всички остатъци, които са се натрупали по дъното.
3. Поставете отново ваничката за събиране на капки, заедно с решетката и контейнера за утайка от кафе.

#### **Внимание!**

При изваждане на ваничката за събиране на капки, е задължително винаги да се изпразва контейнера за утайка от кафе, дори и когато не е пълен до горе. Ако не се извърши тази операция, при приготвянето на следващите кафета, контейнерът за отработено кафе може да се напълни повече от предвиденото и по този начин да доведе до запушване на машината.

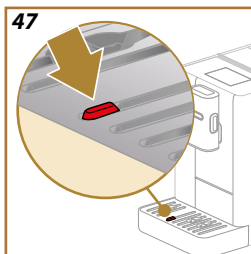

### *Ваничката за събиране капки и решетката на ваничката*

Ваничката за събиране на капки разполага с плаващ индикатор (с червен цвят) за нивото на водата в нея (фиг. 47).

---

Преди показването на този индикатор от таблата за поставяне на чаши, трябва да се изпразни ваничката и да се почисти, в противен случай водата може да прелее от ръба и да повреди машината, плота за поставяне или околната зона. За да извадите ваничката за събиране на капки, процедирайте по следния начин:

1. Извадете ваничката за събиране на капки с всички компоненти;
2. Отстранете контейнера за утайка и неговата поддръжка: изпразнете контейнера за утайка;
3. Отстранете решетката за поставяне на чаши и решетката на ваничката и измийте добре всички компоненти: решетката за поставяне на чаши не е подходяща за съдомиялна машина;
4. Поставете отново в машината ваничката за събиране на капки заедно с всички компоненти.

#### **Внимание!**

При изваждане на ваничката за събиране на капки, е задължително винаги да се изпразва контейнера за утайка от кафе, дори и когато не е пълен до горе. Ако не се извърши тази операция, при приготвянето на следващите кафета, контейнерът за отработено кафе може да се напълни повече от предвиденото и по този начин да доведе до запушване на машината.

### *Вътрешна част на машината*

#### **Опасност от токов удар!**

Преди извършване на някаква операция по почистване на вътрешните части, машината трябва да се изключи (виж ["Изключване на машината"](#)) и да се изключи от електрическата мрежа. Никога не потапяйте машината във вода

1. Проверявайте редовно (приблизително един път на месец) дали вътрешността на машината (достъпна след изваждане на ваничката за събиране на капки) не е замърсена;
2. Почистете с прахосмукачка за трохи всички наслагвания

### *Резервоар за вода*

Почиствайте периодично (около един път на месец) и при всяка смяна на филтъра за омекотяване на вода на резервоара за вода.

1. Извадете резервоара за вода), отстранете филтъра за омекотяване на вода (ако е наличен) и го изплакнете с питейна вода;
2. Изпразнете резервоара за вода и го почистете с топла вода (около 40°C), като си помогнете, ако е необходимо, с чиста, не абразивна кърпа. Изплакнете старателно с течаща вода;
3. Ако предварително сте я извадили, поставете отново филтъра, напълнете с прясна питейна вода до ниво MAX и поставете отново резервоара в машината;
4. (Само ако е поставен филтър за омекотяване на вода) Пригответе 100ml топла вода за да активирате филтъра.

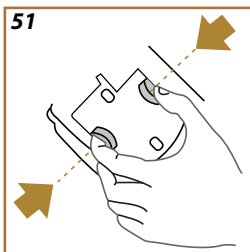
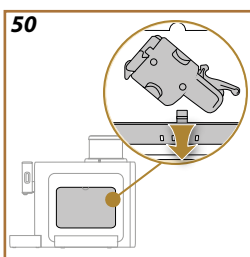
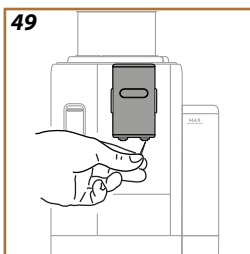

**Забележка:**

Ако машината не се използва повече от 3 дни, почистете резервоара за вода, както е описано по-горе.

**Накрайници на струйник за кафе**

1. Почиствайте редовно филтъра за кафе с една гъба или кърпа (фиг. 48);
2. Проверете дали отворите за изтичане на кафе не са запушени. Ако се налага отстранете остатъците от кафе, с помощта на клечка за зъби (фиг. 49).

**Фуния за предв. смляно кафе**

Почиствайте редовно (около 1 път на месец) изваждащата се фуния за предв смляно кафе. Процедирайте както следва:

1. Изключете машината (виж [„Изключване на машината“](#));
2. Повдигане капака на е поставен за аксесоари (фиг. 22).
3. Извадете мерителната лъжица/четка;
4. Измъкнете отстраняемата фуния;
5. Измийте фунията под течаща вода на 40°C и я подсушете с чиста кърпа. Фунията може да се мие и в съдомиялна машина, с цикъл на миене на 50°C.
6. Поставете отново фунията в нейното седалище и поставете на място четката;
7. Затворете капака.

**Внимание!**

След почистването се уверете, че във фунията не са останали аксесоари. Наличието на чужди тела по време на работа може да причини повреда на машината.

**Измъквач се инфузор**

Инфузорът трябва да бъде почистван поне веднъж в месеца.

**Внимание!**

Инфузорът не може да се изважда, когато машината е включена.

1. Проверете дали машината е изпълнила правилно изключването (виж раздел [„Изключване на машината“](#)“Изключване на уреда”);
2. Извадете резервоара за вода (фиг. 3);
3. Отворете вратата на инфузора (фиг. 50), позициониран от дясната страна, като завъртите горната кука;
4. Натиснете навътре двата цветни бутона за откраване (фиг. 51) и едновременно с това издърпайте инфузора навън;
5. Потопете инфузора за около 5 минути в прясна питейна вода, след което го изплакнете питейна на чешмата;



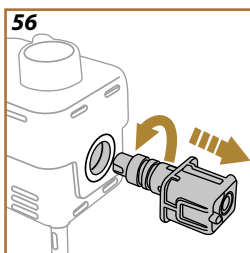
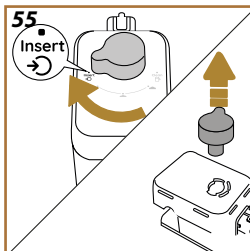
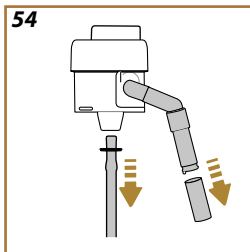
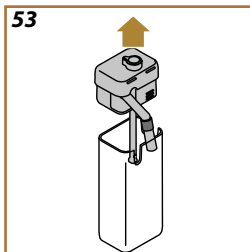
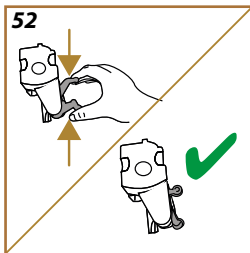

### Внимание!

ИЗПЛАКВАЙТЕ САМО С ВОДА  
БЕЗ ПОЧИСТВАЩИ ПРЕПАРАТИ - БЕЗ МИЯЛНИ МАШИНИ

6. Почиствайте инфузора без да използвате почистващи препарати, защото могат да го повредят.
7. С помощта на четката, почистете наличните остатъци от кафе от седалището на инфузора, видими от люка на инфузора;
8. След почистването, поставете отново инфузора, като го поставите в приставката; следователно натиснете върху инфузора докато чуете щракване при закачането;

### Забележка:

Ако поставянето на инфузора е трудно, е необходимо (преди поставянето) да го нагласите по размера, натискайки двата лоста (фиг. 52).

9. След поставянето, проверете дали двата цветни бутона са изскочили навън;
10. Затворете вратата на инфузора и се уверете, че е здраво закачен;
11. Поставете отново резервоара за вода.

[ГЛЕДАЙТЕ ВИДЕОТО ТУК](#)



### Почистването на каната за мляко завършено

Тази операция гарантира оптимални резултати във времето. Процедурата е както следва:

1. Измъкнете капака на каната за мляко (фиг. 53);
2. Измъкнете струйника за мляко, удължителя на струйника за мляко и тръбата за засмукване (фиг. 54);
3. Въртете по посока на часовниковата стрелка регулатора за пена до позицията "Постави" (фиг. 55) и го измъкнете;
4. Завъртете обратно на часовниковата стрелка и извадете конектора-приставка на каната за мляко (фиг. 56).
5. Измийте в съдомиялна машина (препоръчително) или на ръка, по начините, посочени в последствие:
  - **В съдомиялна:** Изплакнете всички компоненти с топла питейна вода (поне 40°C), след това поставете компоненти върху горния кош на съдомиялната и стартирайте една програма на 50°C, напр.: Eco Standard.
  - **На ръка:** Внимателно изплакнете всички компоненти с топла питейна вода (най-малко 40°C), за да отстраните всички видими остатъци: уверете се, че водата преминава между отворите (фиг. 57). Потопете всички компоненти (и контейнера за мляко) в питейна топла вода (поне 40°C) и препарат за съдове за поне 30 минути. Изплакнете всички компоненти обилно с топла питейна вода, като ги търкате поотделно с ръце.

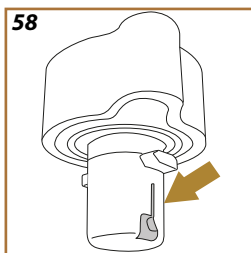
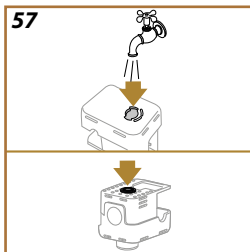

6. Уверете се, че няма остатъци от мляко в кухнята и улея в долната част на копчето (фиг. 58). Ако е необходимо, остъргайте с клечка за зъби;
7. Проверете дали тръбата за аспирация и тръбата на изход не са запушени с остатъци от мляко
8. Подсушете компоненти с чиста и суха кърпа;
9. Монтирайте отново всички компоненти на каната за мляко

**Забележка:**

Машината напомня периодично за необходимостта от цялостно почистване на каната и предлага последователност за цялостно почистване.

мляко, предлагайки отново последователността на почистване

**Внимание!**

- Преди употреба, прочетете инструкциите и етикета на препарата за отстраняване на котлен камък, посочени върху опаковката на самия препарат за отстраняване на котлен камък.
- Препоръчва се използване само на препарат за почистване на котлен камък De'Longhi. Използването на неподходящи препарати за отстраняване на котлен камък и нередовно почистване, може да доведе до дефекти, непокрити от гаранция на производителя.
- Препаратът за отстраняване на котлен камък може да повреди деликатните повърхности. Ако продуктът случайно се разлее, подсушете незабавно.

За да се извърши отстраняването на котлен камък	
Препарат за отстраняване на котлен камък	Препарат за отстраняване на котлен камък De'Longhi
Съд	Препоръчан капацитет: 1,5 L
Време	~30min

Подменете филтъра, когато на началната страница (C) се появи съответното съобщение: ако желаете да пристъпите към отстраняване на котлен камък веднага, натиснете "Ok" и следвайте инструкциите стъпка по стъпка на дисплея на машината.

За да отложите отстраняването на котления камък за друг момент, натиснете "Изтрий": на началната страница символът  напомня, че е необходимо да се извърши отстраняване на котлен камък. (Съобщението ще бъде представяно при всяко включване).

За да влезете в менюто за отстраняване на котлен камък:

1. Натиснете  на началната страница;
2. Прехвърлете списъка на менюто, натискайки до визуализиране на надписа "Отстраняване котл.камък";
3. Натиснете "Начало", за да влезете в процедурата с напътствия за отстраняване на котлен камък;
4. Натиснете "Yes" за да започнете;
5. Поставете струйника за топла вода (фиг. 6) (намира се в отделението за аксесоари над машината);
6. Извадете и изпразнете ваничката за събиране на капки и контейнера за утайка от кафе (фиг. 16): след това поставете отново и двата и натиснете "Напред";
7. Измъкнете резервоара за вода, повдигнете капака и (ако е поставен) отстранете филтъра. Изпразнете изцяло резервоара.
8. Изсипете препарата за отстраняване на котлен камък в резервоара за вода до ниво А (съответстващо на опаковка за еднократна употреба 100ml), отбелязано от вътрешната страна на резервоара; след това добавете вода (един литър) до достигане на ниво В (фиг. 59). Поставете отново резервоара за вода (с капака) и натиснете "Начало";

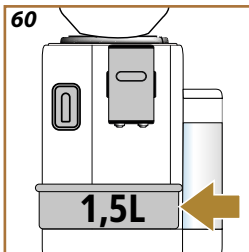
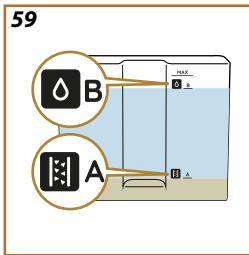

61

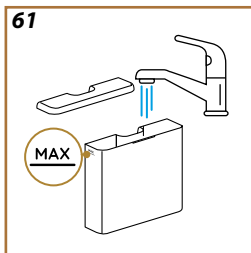

9. Позиционирайте под струйниците един празен съд с минимален капацитет 1,5 литра (фиг. 60). Натиснете "Готов" за да стартирате процеса ("Назад", ако желаете да се върнете към предходния екран или "X" ако желаете да излезете от процедурата, не забравяйте да отстраните разтвора за отстраняване на котлен камък от резервоара).

#### **Внимание! Опасност от изгаряне**

От струйниците изтича топла вода, съдържаща киселини. Обърнете внимание да не докосвате тази течност.

10. Програмата за отстраняване на котлен камък се активира и разтворът за отстраняване на котлен камък изтича, както от струйника за топла вода, така и от дюзата за кафе, като извършва автоматично на интервали, поредица от изплаквания, за да отстрани остатъците от котлен камък от вътрешността на машината;  
След около 20 минути, уредът прекъсва отстраняването на котлен камък;
11. В този момент уредът е готов за извършване на изплакване с прясна вода. Изпразнете контейнера, използван за събиране на разтвора за отстраняване на котлен камък, извадете резервоара за вода, изпразнете го добре, изплакнете го с течаща вода, напълнете го до ниво MAX (фиг. 61) с прясна вода и го поставете в машината. Натиснете "Напред"
12. Поставете изпразнен контейнера, използван за събиране на разтвора за отстраняване на котлен камък под струйниците и натиснете "Да" за да стартирате първо изплакване;
13. Топлата вода изтича както от струйника за топла вода, така и от струйника за кафе;
14. Когато водата в резервоара свърши, изпразнете съда, използван за събиране на водата от промиване;
15. Извадете резервоара с вода, поставете отново, ако преди това е бил свален омекотяващия филтър. Натиснете "Напред" за да продължите;
16. Напълнете резервоара с прясна вода до нивото MAX, поставете го отново в машината;
17. Сменете празния контейнер, използван за събиране на разтвора за отстраняване на котлен камък под струйниците и натиснете "Да", за да стартирате процеса на изплакване;
18. Когато водата в резервоара се изчерпа, изпразнете контейнера, използван за събиране на водата от изплакване, отстранете, изпразнете и поставете отново ваничката за събиране на капки и контейнера за утайка от кафе, след това ги поставете в машината;
19. Измъкнете резервоара за вода, допълнете го до максималното ниво и го поставете отново в машината, след което натиснете "Напред";
20. Така процесът по отстраняване на котления камък е приключил: натиснете "Ok";
21. Уредът извършва бързо загреване и накрая се връща на началната страница.

---

**Забележка:**

- Ако цикълът за отстраняване на котлен камък не завърши правилно (пр. липса на захранване с електроенергия), е препоръчително да бъде повторен цикъла;
- Нормално е, след извършване на цикъла за отстраняване на котлен камък, да има вода в контейнера за утайка от кафе.
- Уредът изисква трето изплакване, в случай, в който резервоарът за вода не е пълен до ниво MAX: това е необходимо за да се гарантира, е няма наличен препарат за отстраняване на котлен камък във вътрешните вериги на уреда. Преди да стартирате промиване, не забравяйте да изпразните ваничката за събиране на капки.

За да поддържате във времето доброто функциониране на машината, съветваме да използвате филтър за омекотяване на вода De'Longhi. За повече информация, посетете [delonghi.com](http://delonghi.com).

**WATERFILTER**  EAN: 8004399327252

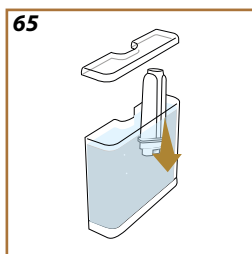
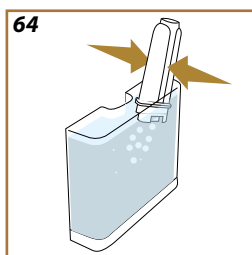
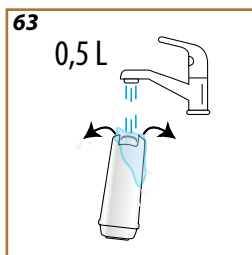
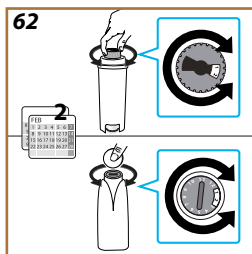

За правилна употреба на филтъра, процедирайте по следния начин:

### Монтиране на филтъра

1. Натиснете  на началната страница;
2. Прехвърлете страниците, докато се покаже надписът "Филтър за вода";
3. Натиснете "Да", за да влезете в процедурата с напътствия
4. Извадете филтъра от опаковката и завъртете датника, докато видите следващите 2 месеца (фиг. 62);

### Забележка:

Филтърът има трайност два месеца, ако уредът е използван нормално, ако машината не бъде използвана с монтиран филтър, той има трайност максимум 3 седмици.

5. Натиснете "Напред" за продължите ("Назад" за да се върнете към предходния екран);
6. За активиране на филтъра, пуснете през централния отвор на филтъра вода от крана и изчакайте водата да тече през страничните отвори повече от една минута (фиг. 63). Натиснете "Напред", "Назад" или "X";
7. Измъкнете резервоара за вода от машината (фиг. 3) и го напълнете с питейна вода; поставете филтъра в резервоара за вода, потопете долната част като натиснете в центъра на филтъра 2-3 пъти, за да позволите освобождаването на мехурчетата въздух (фиг. 64). Натиснете "Напред";
8. Поставете филтъра в съответното седалище (фиг. 65) и го натиснете докрай; натиснете "Напред". Затворете резервоара с капака;
9. Поставете резервоара за вода и натиснете "Да";
10. Поставете под струйника за топла вода един празен съд с минимален капацитет от 0,5 литра и натиснете "Да";
11. Уредът подава гореща вода и спира автоматично. Натиснете "Ok", за да се върнете на началната страница;
12. В този момент филтърът е активен и може да се продължи употреба на машината.

### Смяна или сваляне на филтъра

Сменете филтъра, когато на началната страница се появи съответното съобщение: ако желаете да пристъпите към подмяната веднага, натиснете "Ok" и изпълнете операциите, описани в точка 3. За да отложите замяната за друг момент, натиснете "Отмени": на дисплея символът  напомня, че е необходимо да се замени филтъра.

---

За извършване на смяната, процедирайте по следния начин:

1. Натиснете  на началната страница;
2. Прехвърлете страниците до визуализиране на надпис "Филтър за вода: натиснете "Прочети всичко";
3. Натиснете "Да", за да влезете в процедурата с напътствия;
4. Измъкнете резервоара за вода и изразходения филтър: натиснете "Ok".
5. За да отстраните филтъра, натиснете "Ok" за да се върнете към предходния екран; "X" за да анулирате операцията);
6. За да смяна филтъра, натиснете "Да". Пристъпете към операциите, илюстрирани в предходния параграф от точка [\(4\)](#).

**Забележка:**

След изминаване на два месеца от времето (вижте датника), или ако уредът не се използва в продължение на 3 седмици, пристъпете към смяна на филтъра, дори машината още да не го изисква.

*Време е да напълните резервоара с прясна вода и да го поставите*



- Водата в резервоара не е достатъчна  
Измъкнете резервоара (fig. 3), напълнете го с прясна питейна вода до ниво MAX (фиг. 4), след това го поставете отново резервоара
- Резервоарът не е правилно поставен  
Поставете резервоара правилно

*Можете ли да изпразните тавичката за събиране на капки и контейнера за утайка? Напълнете резервоара за вода с прясна вода и го поставете*

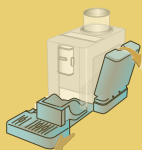

- Водата в резервоара не е достатъчна за приготвяне на напитка и скоро ще се изисква изпраждане на контейнера за утайка от кафе  
Машината незабавно изисква и двете операции, за да приготви няколко напитки последователно, без прекъсвания

*Можете ли да поставите модула на струйника?*



- След почистването не е поставен инфузорът  
Поставете инфузора, както е описано в пар. [“Измъкваш се инфузор”](#)

*Сега можете да изпразните контейнера за утайка и ваничката за събиране на капки. Дори и да не са пълни, изпразвайте ги редовно*

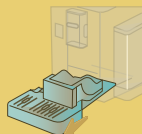

- Контейнерът за утайка за кафе е пълен.  
Извършете почистването, както е описано в пар. [“Контейнер за утайка от кафе”](#)



*Изпразване и изпразнете контейнера за утайка и ваничката за събиране на капки. Когато се постави, ако все още виждате съобщението, затворете страничната врата*

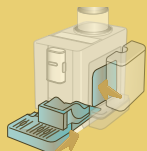

- Контейнерът за утайка и/или ваничката за събиране на капки не са поставени правилно или не са налични. Контейнерът за утайка и/или ваничката за събиране на капки не са поставени правилно или не са налични.
- Страничната врата не е налична или не е поставена правилно. Поставете вратата или я затворете правилно. Изпразнете контейнера за утайка, така че машината да продължи правилното преброяване

*Добавихте ли предв. смляно кафе?  
Добавете го сега. Само една мерителна лъжица!*

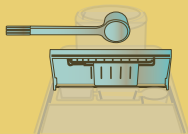

- Избрано е приготвяне с кафе от типа предв. смляно, но не е било заредено достатъчно предв. смляно кафе. Уверете се, че фуницата не е запушена, след това поставете една равна мерителна лъжица предв. смляно кафе и натиснете "Ок" на дисплея следвайки инструкциите от пар. ["Приготвяне с предв. смляно кафе"](#).

*Ах, изглежда зърната кафе са се изчерпали. Време е да се добави още*



- Кафето на зърна е свършило. Напълнете контейнера за кафе на зърна и натиснете "Готово"

*Новите настройки не са запазени*

- По време на персонализиране на напитката (виж разд. ["Функция "ту"™](#)), приготвянето е било преднамерено прекъснато чрез натискане на "X" или се е намесила аларма. Натиснете "X" за да се върнете към началната страница (C) за да визуализирате алармата, която е причина за прекъсването. Следвайте инструкциите, отнасящи се до визуализираната аларма (виж разд. ["Чести съобщения и съобщения за аларма"](#))

*Извършва се почистване.  
След малко ще бъде в готовност*

- Устройството открива замърсяване във вътрешността. Изчакайте, докато устройството се върне в готовност за употреба и отново изберете желаната напитка. Ако проблемът продължава, свържете се с вашия Оторизиран Обслужващ Център.



*Не мога да завърша напитката.  
Намалете количеството предв.  
смляно кафе и опитайте отново*

Ok

- Използвано е прекалено много предв. смляно кафе  
Намалете количеството предв. смляно кафе (Макс 1 мерителна лъжица). Натиснете "Ok", за да се върнете на началната страница
- Ако е наличен филтър за омекотяване на водата, може да е бил наличен въздушен мехур във верига, който да е блокирал приготвянето. Натиснете "Ok" и пуснете да изтече малко вода (виж разд. ["Топла вода"](#)) докато потокът не е равномерен. Ако проблемът не се отстрани, отстранете филтъра (виж пар. ["Смяна или сваляне на филтъра"](#))



Не мога да завърша напитката.  
Намалете количеството  
предв. смляно кафе, изпразнете  
контейнера за утайка и  
опитайте отново

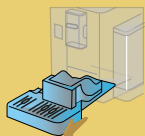

- Използвано е прекалено много предв. смляно кафе  
Намалете количеството предв. смляно кафе (макс 1 мерителна лъжица). Извършете почистването, както е описано в разд ["Контейнер за утайка от кафе"](#)



Съжалявам, не мога да довърша  
напитката. Увеличава нивото  
на смилане с 1 (+1)

Ok

- Смилането е много фино и затова кафето изтича много бавно или въобще не тече. Натиснете "Ok", "Напред" и пристъпете към регулиране на кафемелачката (виж пар. ["Настройки на мелачка"](#)).



Съжалявам, не мога да довърша  
напитката. Намалете силата и  
опитайте отново

Ok

- Използвано е прекалено много кафе.  
Изберете по-слаб вкус (виж ["Персонализирани напитки с кафе"](#)) . Натиснете "Ok" за да се върнете на началната страница.

Не забравяйте да съхранявате  
каната с мляко в хладилника

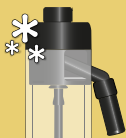

Ok

- Извършено е приготвяне на мляко и каната за мляко все още е поставена в машината  
Извадете каната за мляко и я поставете в хладилника.

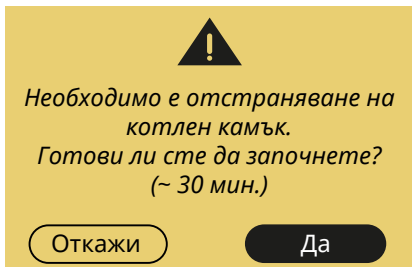

- Показва, че трябва да се извърши почистване на машината от котлен камък. Ако желаете да продължите с отстраняване на котлен камък, натиснете "Да" и следвайте помощната процедура, в противен случай натиснете "Изтрий": в този случай, на началната страница се появява символа  за да напомни, че е необходимо да се извърши отстраняване на котлен камък (виж разд. ["Отстраняване на котлен камък"](#)).

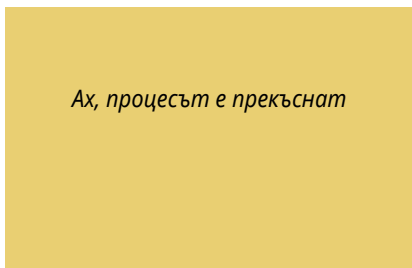

- Отстраняването на котлен камък е прекъснато или не е завършено правилно. Натиснете Ok за да продължите (виж разд. ["Отстраняване на котлен камък"](#)).

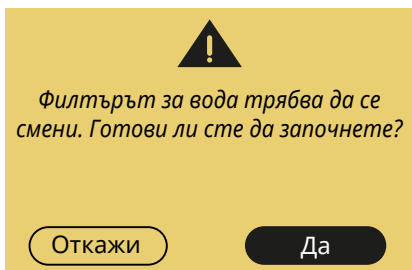

- Омекотяващият филтър е износен. Натиснете "Да" за да замените филтъра или да го отстраните или "Изтрий", ако възнамерявате да до извършите в друг момент. Следвайте инструкциите на разд. ["Смяна или сваляне на филтъра"](#).

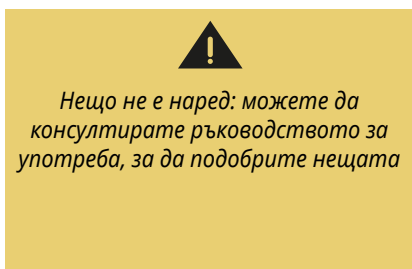

- Вътрешността на машината е много замърсена. Почистете внимателно машината, както е описано в разд. ["Описание на машината"](#). Ако след почистването, машината продължава да извежда съобщението, свържете се с отдел обслужване на клиенти и/или един оторизиран Център за Обслужване на клиенти



Веригата за вода е празна.  
Готови ли сте за пълнене?





Да

- Хидравличната верига е празна. Натиснете "Да" за да напълните веригата: приготвянето се прекъсва автоматично. Ако проблемът продължава, проверете, дали резервоарът за вода е поставен докрай.
- Поставен е нов филтър за омекотяване на вода. Уверете се, че сте следвали правилно инструкциите за поставянето на новия филтър (пар. ["Монтиране на филтъра"](#) и ["Смяна или сваляне на филтъра"](#)). Ако проблемът не се отстрани, отстранете филтъра.

Пригответе поне 3 кафета, преди да смените

- Необходими са 3 приготвяния, преди да бъде променена настройката с "Bean Adapt". Пригответе поне 3 кафета и след това продължете с настройката/усъвършенстването.



-  Напомня, че трябва да се замени филтъра. Сменете филтъра или го извадете, следвайки инструкциите от разд. ["Смяна или сваляне на филтъра"](#).
-  Напомня, че трябва да се извърши почистване на машината от котлен камък. Трябва възможно най-скоро да се извърши почистване от котлен камък, съгласно описаното в разд. ["Отстраняване на котлен камък"](#)



- Не забравяйте, че е необходимо почистване на каната за мляко. Виж раздел [Почистване на каната за мляко след всяка употреба](#)



- Показва, че режим енергоспестяване е активиран. За да деактивирате енергоспестяване, процедирайте, както е описано в пар. ["Основно"](#).

## *Rivelia* ЧЕСТО ЗАДАВАНИ ВЪПРОСИ

---

- Резервоарът за вода е труден за изваждане

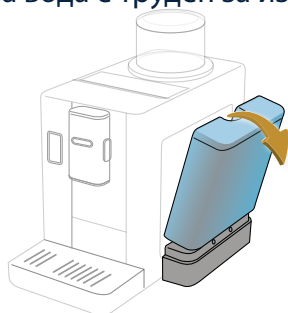

*Наклонете резервоара навън: след като е откачен, се изважда лесно.*

- След като кафето е пригответено, от горната част излиза пара

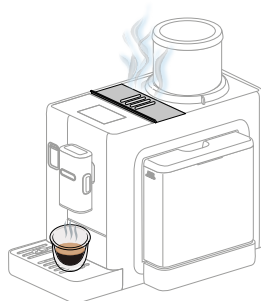



*Това е пара, освободена от използваната доза кафе и автоматично изхвърлена в контейнера за утайка на машината. Част от нормалното и правилното функциониране на машината.*

---

- **Контейнерът за кафе на зърна се поставя трудно**

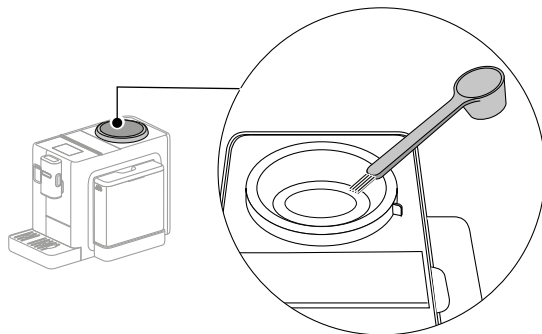
*Уверете се, че седалището на контейнера за кафе на зърна е чисто и няма зърна кафе: използвайте четката, за да отстраните остатъците от кафе.*



*Поставете контейнера за кафе на зърна, като се уверите, че сте подравнили позицията за отключване  към знака на машината*

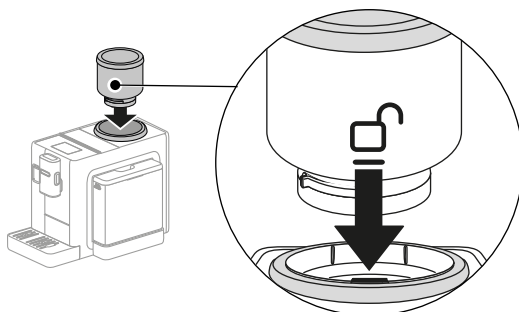

*Завъртете контейнера за кафе на зърна по посока на часовниковата стрелка, докато подравните позицията на блокиране  към знака на машината*

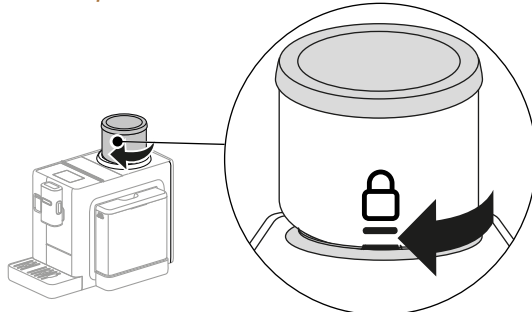

---

- **Кафето не е топло (1)**

*Изминали са 2-3 минути от последното приготвяне и вътрешната верига на машината се е охладила: препоръчително е да се изплакне с топла вода.*

*На началната страница, натиснете  за да влезете в меню настройки:*



*прехвърлете страниците докато се визуализира надпис "Изплакване" и натиснете "Да", за да започнете приготвянето: след няколко секунди излиза топла вода, която почиства и загрява вътрешната верига на машината.*

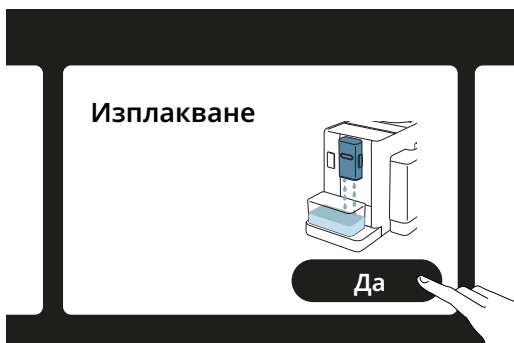



---

- **Кафето не е топло (2)**

*Зададената температура за приготвяне на кафе е ниска. Изберете по-висока температура, както е посочено по-долу: На началната страница, натиснете  за да влезете в меню настройки:*



*Прехвърлете страниците, докато се визуализира елемента "Температура на кафето" и натиснете "Настройка"; за да промените температурата.*



*Изберете по-висока температура (Средна или Макс.).*

- **Кафето не е топло (3)**

*Необходимо е да се пристъпи към отстраняване на котлен камък: процедирайте, както е посочено в раздел [Отстраняване на котлен камък](#).*

*След това проверете дали зададената твърдост на водата съответства на използваната във водопроводната мрежа (виж [Проверка на твърдостта на водата](#) и [Задаване твърдостта на водата](#)).*

- Млякото е с големи мехури или изтича на пръски от струйника за мляко или с малко пяна(1)

LatteCrema HOT	
 Краве мляко	
Пълномаслено (мазнини >3,5%)	✓
Частично обезмаслено (мазнини между 1,5 и 1,8%)	
Обезмаслено (мазнини <0,5%)	
Растителни напитки	
 Соя	✓
 Бадем	✓
 Овес	✓

*Използвайте краве мляко или напитки на растителна основа на температура от хладилника (около 5°C).*

*Ако не е постигнат желаният резултат, сменете марката на млякото.*

*За растителни напитки препоръчваме да се използват версии "Barista".*

- Млякото е с големи мехури или изтича на пръски от струйника за мляко или с малко пяна(2)

*Почистете старателно капака на каната за мляко, както е посочено в раздели [„Почистване на каната за мляко след всяка употреба“](#) и [„Почистване на кана за мляко“](#).*

Напрежение:	220-240 V~ 50-60 Hz макс. 10 A
Мощност:	1450W
Налягане:	1,9 MPa (19 bar)
Капацитет на резервоара за вода:	1,4 l
Размери ШxДxВ:	250x430x390 mm
Дължина на захранващ кабел:	1200 mm
Тегло:	11 kg
Макс. вместимост на контейнера за кафе на зърна:	250 g

De'Longhi си запазва правото да променя, във всеки един момент, техническите и естетичните характеристики, поддръжки непроменена функционалността и качеството на продуктите.

### *Съвети за Енергоспестяване*

- За да намалите консумацията на електроенергия след подаването на една или повече напитки, отстранете каните за мляко
- Настройте автоматичното изключване на 15 минути (виж параграф ["Автоматично изключване"](#));
- Активирайте Енергоспестяване (виж параграф ["Основно"](#));
- Когато машината го изисква, извършете цикъла за отстраняване на котлен камък.

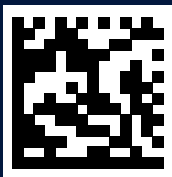

57132C8962\_00\_0324