



Käyttöohjeet

EXAM44X.5Y
FEB4455

RIVELIA

DēLonghi

KEITTIMEN KUVAUS	4
PANEELIN JA KOTISIVUN KUVAUS	6
TARVIKKEIDEN KUVAUS	7
MAITOKANNUN KUVAUS	8
KEITTIMEN ENSIMMÄINEN KÄYTTÖKERTA	9
Valitse kieli	9
Valitse päivä ja kellonaika.....	9
Täytä vesisäiliö.....	10
Keittimen valmistelu	10
Lisää kahvipapusaaliö	10
Ensimmäinen aktivointi.....	10
Vinkit.....	11
Tarkista veden kovuus.....	11
Aseta veden kovuus.....	11
Profiilit	11
Opastus	12
KEITTIMEN KÄYNNISTYS	13
KEITTIMEN SAMMUTUS	14
Sammutus pitkäksi aikaa.....	14
VALIKON ASETUKSET	15
Huuhtelu	15
Kalkinpoistoa varten	15
Vedensuodatin	15
Yleinen	15
Aut. sammutus	15
Tuki.....	16
Jauha & Tyhj.	16
Maitokannun puhdistus	16
Kahvin lämpötila	17
Tilastotiedot	17
Kielet.....	17
Päivä ja kellonaika.....	17
Kahvimyllyn asetukset	18
Veden kovuus	18
Tyhjennä säiliö	18
Oletusasetukset	19
KAHVIJUOMAT	20
Valmistele keitin kahvijuomia varten	20
Suoravalintaiset kahvijuomat	20

Muokatut kahviuomat.....	20
Valmistus kahvijauheella.....	21
EXTRA SHOT	23
KAHVIJUOMIEN VALMISTUSOHJEET	24
Jos haluat kuumempaa kahvia	24
BEAN ADAPT TECHNOLOGY	25
COFFEE ROUTINE	26
MAITOUJOMAT	27
Maitokannun valmistelu.....	27
Mitä maitoa kannattaa käyttää?.....	27
Täytä maitokannu ja kiinnitä se.....	27
Vaahdomäärän säätö	28
Maitojuomien valmistus.....	28
Maitokannun puhdistus jokaisen käytön jälkeen	28
KUUMA VESI.....	30
"MY"-TOIMINTO.....	31
Valitse juoma (käytä papuja, jotka jäivät kahvimyllyn, juoman valmistamiseksi).33	
Jauha & Tyhj. (Tee jauhatusta tyhjänä kahvimyllyn jääneiden papujen poistamiseksi)	33
Voit nyt vaihtaa kahvipapusailiön.....	33
KEITTIMEN PUHDISTUS.....	34
Mitä osia voidaan pestä astianpesukoneessa.....	35
Koneen sisäpiirit	35
Kahvipapusailiö	35
Sakkasaaliö	36
Tippa-alusta ja alustan ritilä	36
Koneen sisäosat	37
Vesisäiliö	37
Kahvisuuttimet.....	37
Esijauhetun kahvin suppilo.....	38
Irrotettava uutinyksikkö	38
Maitokannun puhdistus kokonaan	39
KALKINPOISTOA VARTEN.....	41
PEHMENNYSSUODATIN	43
Suodattimen asentaminen	43
Suodattimen vaihto tai irrottaminen	44
YLEISET VIESTIT JA HÄLYTYSVIESTIT	45
UKK	48

Rivelia Keittimen kuvaus

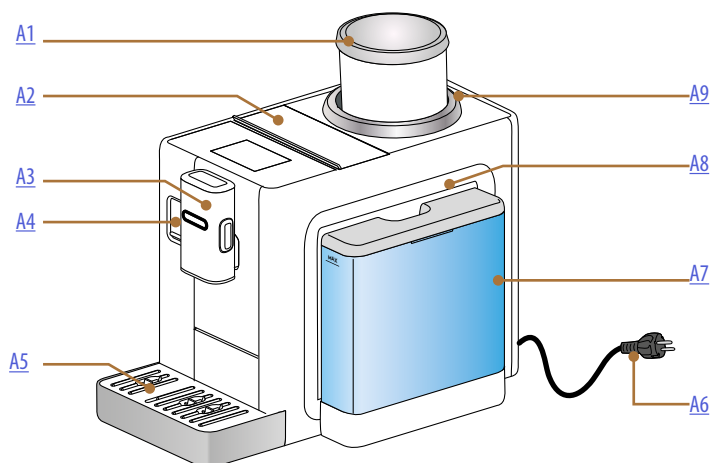

- A1.** Kahvipapusailiö ja kansi
- A2.** Lisävarustelokeron / kahvijauhelokeron kansi
- A3.** Korkeussuunnassa (säädetty kahvisuutin)
- A4.** Maitokannuliittimen / kuumavesisuuttimen luukku
- A5.** Tippa-alusta
- A6.** Virtajohto
- A7.** Vesisäiliö ja kansi
- A8.** Uutinyksikön luukku (ulottuvilla, kun vesisäiliö on irrotettu)
- A9.** Jauhatuskarkeuden säätönuppi

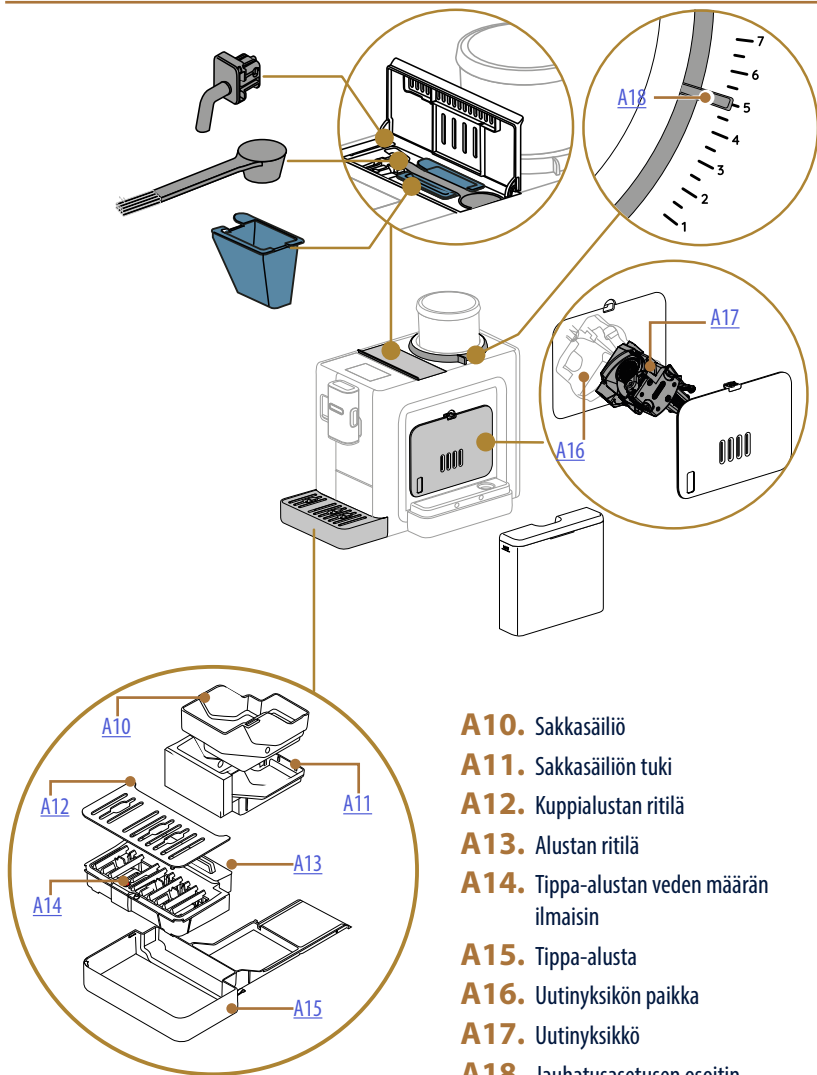

Rivelia Paneelin ja kotisivun kuvaus

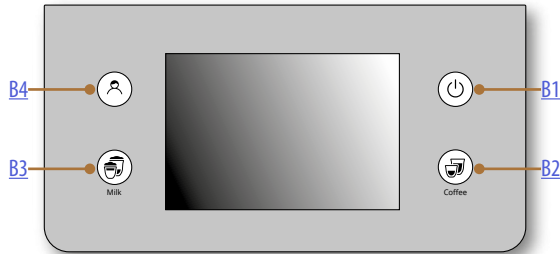

- B1.** ON/Standby-näppäin
- B2.** Kahvijuomien valintanäppäin
- B3.** Maitojuomien valintanäppäin
- B4.** Profiilien valintanäppäin

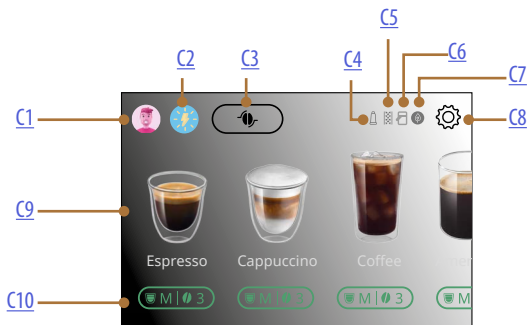

- C1.** Valittu yksit. profiili
- C2.** Coffee Routine
- C3.** Bean Adapt Technology
- C4.** Vanhentuneen suodattimen merkkivalo
- C5.** Kalkinpoiston merkkivalo
- C6.** Maitokannun puhdistuksen merkkivalo (Puhdista)
- C7.** Energiansäästön merkkivalo
- C8.** Asetusten valikko
- C9.** Juoman suoravalinta
- C10.** Juoman mukautuspalkki

Rivelia Tarvikkeiden kuvaus

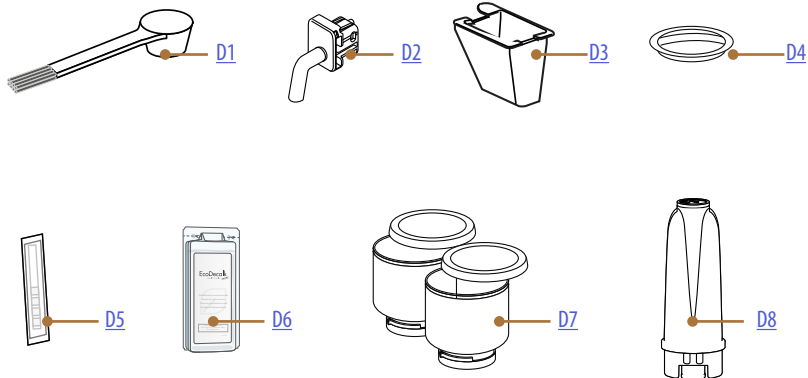

KEITTIMEN LISÄVARUSTELOKERON SISÄLLÄ [A2](#)

- D1.** Kahvijauheen mittalusikka/suti
- D2.** Kuumavesisuutin
- D3.** Irrotettava kahvijauhesuppilo

KEITTIMEN KAHVIPAPUSÄILIÖN LAITON KOHDASSA

- D4.** Kahvimyllyn suojakansi

LISÄVARUSTEPAKKAUKSEN SISÄLLÄ

- D5.** "Water hardness test"-reagenssiliuska
- D6.** Kalkinpoistoaine
- D7.** Vaihdettavat kahvipapusäiliöt
- D8.** Pehmennysuodatin

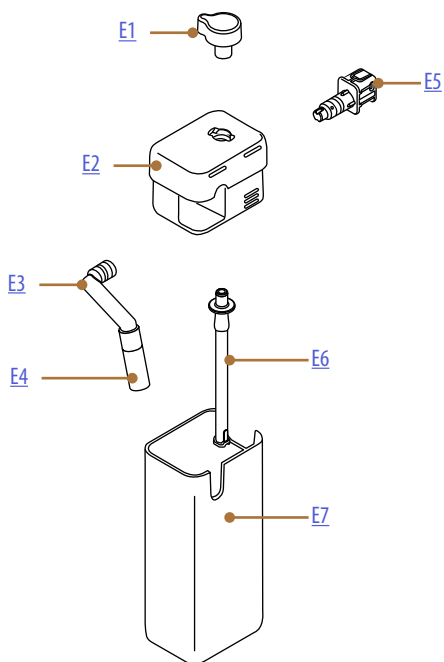

- E1.** Vaahdon säädön/puhdistuksen (Puhdistus) nappi
- E2.** Maitokannun kansi
- E3.** Korkeussuunnassa säädettävä maitosuutin
- E4.** Maitosuuttimen jatkokappale
- E5.** Maitokannun liitin-kytkentä (irrotettavissa puhdistusta varten)
- E6.** Maidon imuputki (silikonია)
- E7.** Maitosäiliö



Rivelia Keittimen ensimmäinen käyttökerta

Tärkeää:



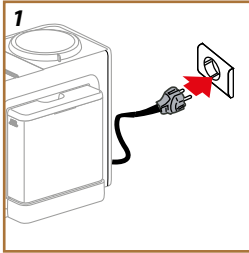



- Kahvimyllyn kahvijäämät johtuvat ennen keittimen myyntiä tehdyistä säätötesteistä, ja ne kertovat turvallisuudestamme tuotteidemme valmistuksessa.
- Huuhtele kuumalla vedellä kaikki irrotettavat lisävarusteet (maitokannu, vesisäiliö), jotka on tarkoitettu kosketuksiin veden tai maidon kanssa. Maitokannun pesua suositellaan asianpesukoneessa.



1. Liitä virtajohto sähköverkkoon (kuva 1).

Keitin käynnistyy ja opastaa sinua asetuksissa: noudata näytön ohjeita, ja Rivelia on pian käyttövalmis!

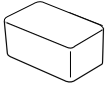
Tarvitset seuraavia:

	Raikasta juomavettä
	Kuumavesisuutin
	Kahvipapusailiö (tämä löytyy lisävarusteiden pakkauksesta)
	Haluamasi kahvipavut
	Astia (Varmista, että sen tilavuus on vähintään 0,2 litraa)
	Vedenkovuustesti (tämä löytyy lisävarusteiden pakkauksesta)

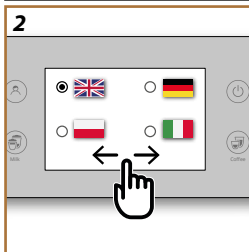

Valitse kieli

2. Kun olet näytössä, selaa sivuja (kuva 2) kieleesi asti ja valitse sitten sitä vastaava lippu.
3. Paina "Valmis" seuraavaan vaiheeseen siirtymiseksi.

Valitse päivä ja kellonaika

4. Valitse päivä ja kellonaika ja paina "Seuraava": valitse muoto ja paina "Seuraava".

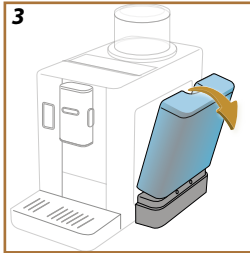

3

Täytä vesisäiliö

5. Irrota vesisäiliö.

Tärkeää:

Kallista vesisäiliötä kevyesti irrottaaksesi sen oikeaoppisesti (kuva 3).

6. Täytä raikkaalla juomavedellä aina MAX-tasoon asti (kuva 4) ja laita vesisäiliö uudelleen paikoilleen. Paina sitten "Seuraava".

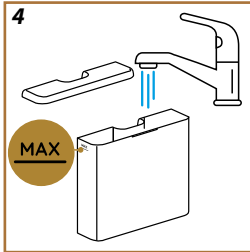

4

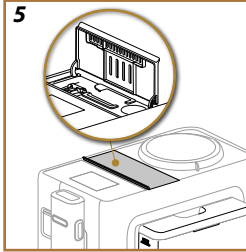

5

Keittimen valmistelu

7. Avaa lisävarustelokeron kansi ja ota vesisuutin pois (kuva 5).

8. Työnnä maitokannun / vesisuuttimen liittimen luukkua alaspäin ja lisää kuuma-vesisuutin (kuva 6). Paina "Seuraava".

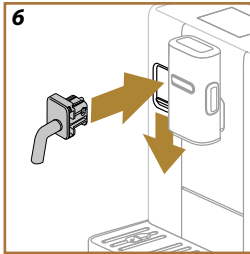

6

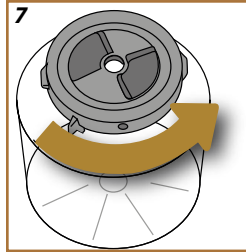

7

Lisää kahvipapusaäiliö

9. Tarkista, että jauhatuskärkeuden osoitin on kohdassa "5": jos niin ei ole, saata se kohtaan "5". Paina "Seuraava".

10. Ota kahvimyllyn suojakansi irti kahvipapusaäiliöstä.

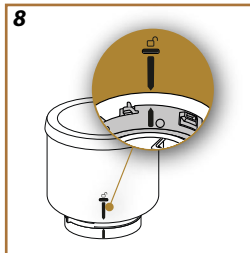

8

11. Ota yksi kahvipapusaäiliöstä, käännä se ja varmista, että alaosa on suljettu kunnolla. Varmista se kääntämällä alaosa vastapäivään, kunnes kuulet klik-äänen (kuva 7). Kahvipapusaäiliö on suljettu kunnolla, kun kaksi nuolta ovat kohdakkain (kuva 8). Paina "Seuraava".

12. Täytä kahvipapusaäiliö kahvipavuilla ja sulje se uudelleen: paina "Seuraava".

13. Laita kahvipapusaäiliö paikoilleen ja käännä sitä myötäpäivään lukitaksesi sen. Voit lisätä sen oikeaoppisesti kohdistamalla symbolin alemman renkaan merkkiin (kuva 9) ja kun se on lisätty, käännä säiliö asentoon (kuva 12). Paina "Seuraava".

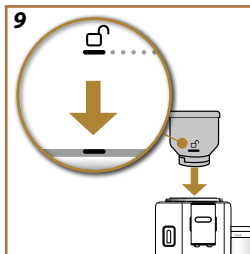

9

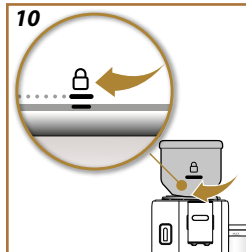

10

Ensimmäinen aktivointi

14. Laita kahvi- ja kuumavesisuutinten alle astia, jonka vähimmäistilavuus on 0,2 litraa (kuva 13).

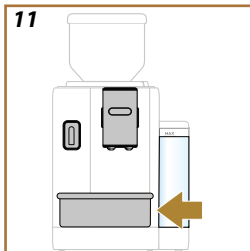

15. Paina "Kyllä" huuhtelua varten. Annostelu keskeytyy automaattisesti.

Vinkit

Näytössä näkyy vinkkejä. Lue huolellisesti: niistä on apua keittimen käytön aikana. Paina "Seuraava" jatkaaksesi.

Tarkista veden kovuus

Keitin pyytää kalkinpoistoa ennaltaääritetyn toiminta-ajan päätyttyä. Tämä riippuu veden kovuudesta. Voit halutessasi ohjelmoida keittimen myös alueesi todelliselle veden kovuudelle, jolloin myös kalkinpoisto on tehtävä harvemmin. Toimi seuraavassa kerrotusti:

1. paina "Aloita" ja ota "Total hardness test"-reagenssiliuska pois pakkauksestaan (lisävarustepakkauksessa). Paina "Seuraava".
2. Upota liuska kokonaan vesilasiin noin sekunnin ajaksi.
3. Ota liuska pois vedestä ja ravistele sitä kevyesti. Paina "Seuraava". Noin minuutin kuluttua liuskalle ilmestyy joko 1, 2, 3 tai 4 punaista neliötä veden kovuudesta riippuen. Jokainen neliö vastaa 1 kovuusastetta.

Aseta veden kovuus

4. Paina veden kovuutta vastaavaa palloa edellisessä kohdassa kerrotulla tavalla. Katso seuraavaa taulukkoa:

Reagenssiliuska	Veden kovuus
	Taso 1
	Taso 2
	Taso 3
	Taso 4

5. Paina "Ok".
6. Nyt keitin on ohjelmoitu veden uuden kovuuden mukaisesti.

Tärkeää:

Veden kovuustasoa voidaan muuttaa milloin tahansa asetusvalikossa (katso "[Veden kovuus](#)").

Nyt voit määrittää keittimen haluamallasi tavalla: paina "Aloita".

[KATSO VIDEO TÄSTÄ](#)



Profiilit

1. Aseta tämän keittimen käyttäjien määrä. Paina "Seuraava".

-
2. Mukauttamiseksi paina  profiilin kuvakkeessa, tee valinnat napsauttamalla nimellä varustettua painiketta ja "Vaihda": paina sitten "Tallenna".
 3. Paina "Seuraava". Profiilit on nyt vahvistettu.

Opastus

1. Paina "Seuraava": nyt keitin on valmis näyttämään lyhyen esittelyvideon.
 2. Paina "Aloita" ja katso näyttöä.
 3. Keitin esittelee tärkeimmät toiminnot. Paina "Seuraava" siirtyäksesi seuraaviin näyttöihin.
- Kun esittely on valmis, paina "Aloita" ja nauti keittimesi käytöstä.

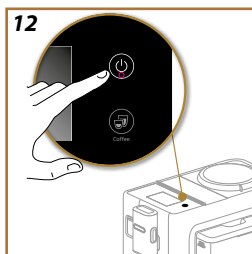

Tärkeää:

- Valmista keittimen ensimmäisen käyttöönoton yhteydessä 4-5 cappuccinoa. Vasta tämän ensikäytön jälkeen maku on paras mahdollinen.
- Ensimmäisellä käyttökerralla vesipiiri on tyhjä, minkä vuoksi keitin saattaa pitää kovaa ääntä. Ääni vaimenee piirin täytyessä.

Tärkeää:

Jokaisen käynnistyksen yhteydessä keitin suorittaa automaattisesti esilämmitys- ja huuhtelujakson, jota ei voida keskeyttää. Keitin on käyttövalmis vasta tämän jakson suorittamisen jälkeen.

1. Laita keitin päälle painamalla näppäintä  (kuva [12](#)), jolloin keitin käynnistyy.
2. Kun lämmitys on suoritettu, alkaa huuhteluvaihe kuumalla vedellä kahvisuuttimesta; tällä tavalla keitin lämmittää säiliön vesikanavan ja juoksuuttaa vettä sisäisissä piireissä, jotta nekin lämpenisivät.

Aina sammutuksen yhteydessä keitin suorittaa automaattisen huuhtelun, mikäli kahvi oli valmistettu.

1. Sammuta keitin painamalla näppäintä  (kuva 12).
2. Jos suunniteltu, keitin suorittaa huuhtelun kahvisuuttimesta kuumalla vedellä ja sammuu sitten (stand-by).

Varoitus!

Älä koskaan irrota pistoketta, kun keitin on päällä.

Sammutus pitkäksi aikaa

Jos keitintä ei käytetä pitkään aikaan (esim. ennen lomaa), noudata ohjeita kappaleesta [Tyhjennä säiliö](#).

Jos keitintä ei käytetä muutamaan päivään, toimi seuraavalla tavalla:

- paina näppäintä  keittimen sammuttamiseksi
- tyhjennä ja puhdista sakkasäiliö ja vesisäiliö (kuva 16)
- irrota virtajohto pistorasiasta.

Tärkeää:

Kun keitin käynnistetään uudelleen, täytä vesisäiliö ja suorita 3 huuhtelua ennen juoman annostelua. Huuhteluista on kerrottu kappaleessa [Huuhtelu](#).

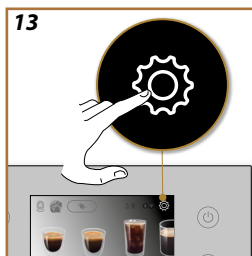

Huuhtelu

Tällä toiminnolla kuumaa vettä voidaan annostella kahvisuuttimesta niin, että keittimen sisäinen piiri puhdistuu ja lämpenee. Aseta suutinten alle vähintään 0,2 litran astia (kuva 11).

Toimi seuraavasti toiminnon kytkemiseksi päälle:

1. Paina  asetusvalikkoon siirtymiseksi (kuva 13).
2. Selaa sivuja, kunnes kohta "Huuhtelu" näytetään.
3. Paina "Kyllä" annostelun aloittamiseksi. Muutaman sekunnin kuluttua kahvisuuttimesta tulee kuumaa vettä, joka puhdistaa ja lämmittää keittimen sisäosat.
4. Voit keskeyttää huuhtelun painamalla "Stop" tai odottaa, että se keskeytyy automaattisesti.

Tärkeää:

- Jos keitintä ei käytetä yli 3–4 päivään, seuraavalla käyttökerralla kannattaa tehdä 2–3 huuhtelua ennen käyttöä.
- On aivan normaalia, että kyseisen toiminnon jälkeen sakkasäiliössä on vettä.

Kalkinpoistoa varten

Lue kalkinpoisto-ohjeet kohdasta "[kalkinpoistoa varten](#)".

Vedensuodatin

Lue vedensuodattimen ohjeet kohdasta "[Pehmennyssuodatin](#)".

Yleinen

1. Paina  asetusvalikkoon siirtymiseksi (kuva 13).
2. Selaa sivuja, kunnes kohta "Yleinen" näytetään.

Tässä kohdassa voit ottaa seuraavat toiminnot käyttöön tai pois pelkällä kosketuksella:

- "Äänimerkki": kun se on päällä, keitin päästää äänimerkin jokaisen toimenpiteen yhteydessä.
 - "Energiansäästö": tästä toiminnosta voit laittaa energiansäästön tilan päälle tai pois. Kun toiminto on päällä, se takaa minimaalisen energiankulutuksen eurooppalaisten määräysten mukaan: etusivulla näkyy .
3. Paina "X" palataksesi kotisivulle uusi valinta tallennettuna.

Tärkeää:

Näytössä näkyy keittimen sarjanumero, jonka avulla keitin tunnistetaan.

Aut. sammutus

Voit asettaa automaattisen sammutuksen, jotta keitin sammuisi 15 tai 30 minuutin tai 1 tai 3 tunnin kuluttua viimeisestä käyttökerrasta.

Automaattinen sammutus ohjelmoidaan seuraavasti:



1. Paina  asetusvalikkoon siirtymiseksi (kuva 13).
2. Selaa sivuja, kunnes kohta "Automaattinen sammutus" näytetään.
3. Valitse haluamasi aikaväli (15, 30 minuuttia tai 1 tai 3 tuntia).
4. Paina "X" palataksesi kotisivulle uusi valinta tallennettuna.

Tuki

1. Skanna QR-koodi nähdäksesi oppaan ja saadaksesi tukea.
2. Paina "X" palataksesi kotisivulle.

Jauha & Tyhjä

Kahvimyllyn (ei kahvipapusaäiliön) tyhjentämiseksi voit käyttää tätä toimintoa, joka jauhaa loput pavut:

1. Paina  asetusvalikkoon siirtymiseksi (kuva 13).
2. Selaa sivuja, kunnes kohta "Jauha & Tyhjä" näytetään.
3. Paina "Lue lisää".
4. Käännä kahvipapusaäiliö vapaaseen asentoon () (kuva 14) ja jätä se siihen aina toimenpiteen loppuun asti.
5. Paina "Aloita": keitin jauhaa loput kahvipavut kahvimyllyssä.
6. Kun ollaan valmiita, poista kahvipapusaäiliö ja lisää toinen (katso "[Lisää kahvipapusaäiliö](#)") tai lisää kahvimylly suojakansi (kuva 15).
7. Keitin palaa kotisivulle ja on käyttövalmis.

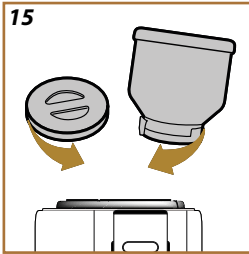
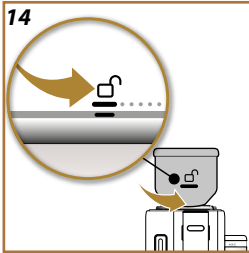

Varoitus!

- On normaalia, että kahvipapusaäiliössä on kahvijauhetta.
- Jos kahvipapusaäiliötä on vaikea asettaa paikoilleen, varmista, ettei keittimen kahvipapusaäiliön lokerossa ole kahvipapuja. Tässä tapauksessa puhdista kahvipapusaäiliö mukana toimitetulla sudilla ja puhtaalla pehmeällä liinalla. Poista kahvijauhe rikkaimurilla.

Maitokannun puhdistus

Keitin ehdottaa opastusta kannun oikeaoppiseen puhdistukseen, jotta Lattecrema-järjestelmä toimisi oikeaoppisesti ajan kuluessa.

1. Paina  asetusvalikkoon siirtymiseksi (kuva 13).
2. Selaa sivuja, kunnes kohta "Maitokannun puhdistus" näytetään.
3. Paina "Seuraava" tai "Takaisin" ehdotettujen vaiheiden lukemiseksi.
4. Paina "Valmis" viimeisessä kohdassa asetusvalikkoon palaamiseksi.
5. Paina "X" palataksesi kotisivulle.

Tärkeää:

Menettelystä on kerrottu kappaleessa [Maitokannun puhdistus kokonaan](#)

Kahvin lämpötila

Jos haluat muuttaa kahviveden lämpötilaa, toimi seuraavasti:

1. Paina  asetussivulle siirtymiseksi (kuva 13).
2. Selaa sivuja, kunnes kohta "Kahvin lämpötila" näytetään.
3. Paina "Aseta".
4. Valitse haluamasi lämpötila ehdotettujen joukosta.
5. Paina "<" tallentaaksesi uuden valinnan ja palataksesi asetussivulle.
6. Paina "X" palataksesi kotisivulle.

Tärkeää:

Lämpötilan muuttaminen vaikuttaa eniten pitkiin juomiin.

Bean Adapt Technology

Suosittellemme Bean Adapt Technologyyn menemistä kotisivulta, jotta tämä parametri voidaan asettaa soveltuvasti käytetyn kahvipavun mukaan.

Tilastotiedot

Tämän toiminnon avulla voidaan tarkastella keittimen tilastotietoja. Tarkastele niitä toimimalla seuraavasti:

1. Paina  asetussivulle siirtymiseksi (kuva 13).
2. Selaa sivuja, kunnes kohta "Tilastotiedot" ja tärkeimmät tiedot näytetään. Lisätietojen näkemiseksi paina "Lue lisää".
3. Paina "<" näytöstä poistumiseksi.
4. Paina "X" palataksesi kotisivulle.

Kielet

Jos kotisivun kieltä halutaan muokata, toimi seuraavalla tavalla:

1. Paina  asetussivulle siirtymiseksi (kuva 13).
2. Selaa sivuja, kunnes kohta "Kielet" näytetään.
3. Paina "Aseta".
4. Paina valitsemaasi kieltä vastaavaa lipun kuvaa. Näyttö päivittyy heti valitun kielen mukaiseksi.
5. Paina "<" palataksesi asetussivulle uusi valinta tallennettuna.
6. Paina "X" palataksesi kotisivulle.

Päivä ja kellonaika

Päivän ja kellonajan muokkaamiseksi kotisivulla toimi seuraavalla tavalla:

1. Paina  asetussivulle siirtymiseksi (kuva 13).
2. Selaa sivuja, kunnes kohta "Päivä ja kellonaika" näytetään.
3. Paina "Aseta".
4. Aseta tunnit, minuuti ja päivä ja valitse muoto. Paina "Ok" vahvistaaksesi (tai "<" peruuttaaksesi ja palataksesi edelliseen kohtaan).

5. Paina "X" palataksesi kotisivulle.

Kahvimyllyn asetukset

Keitin ehdottaa opastusta säätääksesi kahvimyllyn oikeaoppisesti ja optimaalisten tulosten saavuttamiseksi.

1. Paina  asetussivulle siirtymiseksi (kuva 13).
2. Selaa sivuja, kunnes kohta "Kahvimyllyn asetukset" näytetään.
3. Paina "Lue lisää" tutustuaksesi opastukseen jauhatuksen säätöä varten. Paina "Seuraava" tai "Takaisin" neuvojen lukemiseksi.
4. Paina "Ok" viimeisessä näytössä asetussivulle palaamiseksi.
5. Paina "X" palataksesi kotisivulle.

Tärkeää:

- Suosituksena on säätää kahvimyllyä lisää vasta kun on annosteltu vähintään 3 kahvia kuvaillun toimenpiteen jälkeen. Jos kahvin annostelu on jälleen virheellistä, toista toimenpide.
- Käännä jauhatuskarkeuden säätörengasta ainoastaan silloin, kun kahvimylly on päällä kahvijuurien valmistuksen alkuvaiheessa.

Bean Adapt Technology

Suosittellemme Bean Adapt Technologyyn menemistä kotisivulta, jotta tämä parametri voidaan asettaa soveltuvasti käytetyn kahvipavun mukaan.

Veden kovuus

Uuden veden kovuuden asettamiseksi toimi seuraavalla tavalla:

1. Tarkista veden kovuus noudattamalla ohjeita kohdasta "[Tarkista veden kovuus](#)".
2. Paina  asetussivulle siirtymiseksi (kuva 13).
3. Selaa sivuja, kunnes kohta "Veden kovuus" näytetään. Paina "Aseta".
4. Valitse taso, joka vastaa reagenssiliuskan tulosta.
5. Paina "<" palataksesi asetussivulle uusi valinta tallennettuna.
6. Paina "X" palataksesi kotisivulle.

Tyhjennä säiliö

Jos et käytä keitintä pitkään aikaan tai olet oikeissa viedä sen huoltokeskukseen, sinun kannattaa tyhjentää keittimen vesipiiri jottei vesi jäätyisi. Toimi seuraavalla tavalla:

1. Paina  asetussivulle siirtymiseksi (kuva 13).
2. Selaa sivuja, kunnes kohta "Tyhjennä säiliö" näytetään.
3. Paina "Kyllä" siirtyäksesi opastettuun menetelmään.
4. Irrota, tyhjennä ja laita takaisin sakkasäiliö ja tippa-alusta (kuva 16), ja paina sitten "Seuraava".
5. Aseta suutintin alle 0,2 litran astia, (kuva 11). Paina "Seuraava".
6. Keitin suorittaa huuhtelun kuumalla vedellä suuttimista.

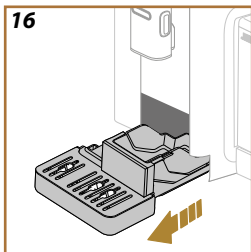

7. Kun huuhtelu on valmis, irrota vesisäiliö (kuva 3) ja tyhjennä se.
8. Jos paikoillaan, irrota suodatin vesisäiliöstä ja paina "Seuraava".
9. Laita säiliö takaisin (tyhjänä) ja paina "Kyllä".
10. Vahvista, että olet valmis, ja paina "Kyllä".
11. Odota, että keitin suorittaa tyhjennyksen (Varoitus: kuumaa vettä suuttimista!). Piirin tyhjentäessä keittimestä saattaa tulla enemmän ääntä: se kuuluu keittimen normaaliin toimintaan.
12. Kun tyhjennys on valmis, irrota, tyhjennä ja laita takaisin tip-pa-alusta ja paina sitten "Kyllä".
13. Paina "Ok". Keitin sammuu (standby).
14. Kytke keitin irti sähkövirrasta.
15. Kun keitin laitetaan päälle seuraavan kerran, noudata ohjeita, jotka on annettu luvussa "["Keittimen ensimmäinen käyttökerta"](#)".

Oletusasetukset

Tämän toiminnon avulla voit palauttaa valikon kaikki asetukset ja kaikki käyttäjän suorittamat muutokset ja palata oletusarvoihin (poikkeuksena kieliasetus, joka pysyy ennallaan, sekä tilastot).

Toimi seuraavalla tavalla:

1. Paina  asetusvalikkoon siirtymiseksi (kuva 13).
2. Selaa sivuja, kunnes kohta "Oletusasetukset" näytetään.
3. Paina "Lue lisää".
4. Valitse, mitä haluat nollata: keittimen tai yksittäisen profilin. Paina sitten "Seuraava".
5. Noudata vastaavia ohjeita ja vahvista palautus painamalla "Ok".
6. Paina "X" palataksesi kotisivulle (C).

Tärkeää:

Kun keitin (ei yksittäinen profiili) on palautettu oletusasetuksiin, keitin ehdottaa ensimmäisen käynnistyksen toimenpiteitä kohdasta [Profiilit](#)



Keittimestä voidaan valmistaa monia eri juomia: selaa juomia näytössä, kunnes haluamasi juoma näkyy (kuva 17):

	Kuumat	Kylmät
Espresso	✓	✓
2X Espresso	✓	✗
Espresso Lungo	✓	✗
Kahvi	✓	✓
Long	✓	✗
Americano	✓	✓

Valmistele keitin kahvijuomia varten

Varoitus!

Älä käytä kahvimyllyssä vihreitä, karamellisoituja tai sokeroituja kahvipapuja, sillä ne saattavat liimautua kahvimyllyyn ja vahingoittaa sen korjauskelvottomaksi.

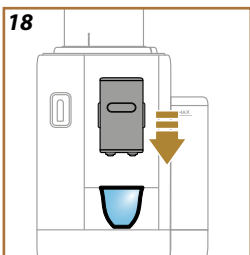

1. Laita 1 tai 2 tazze kuppia kahvisuuttimen alle.
2. Madalla suutinta siten, että tuot sen mahdollisimman lähelle kuppia (kuva 18): näin saat paremman vaahdon.

Suoravalintaiset kahvijuomat

1. Paina suoraan kotisivun kuvaa, joka vastaa haluamaasi kahvia (esim. espresso, kuva 19).
2. **Kuumat kahvijuomat:** keitin jatkaa valmistusta.

Kylmät kahvijuomat:

- Valitse "Ice"-juoma (kylmä) tai "Extra Ice" (ekstrakylmä): paina "Seuraava".
- Keitin ehdottaa edellisen valinnan perusteella jääkuutiomäärän ennen annostelun aloittamista: lisää lasiin osoitettu jääkuutioiden määrä (kuva 20): Paina "Annostelee".
- Keitin jatkaa valmistusta.



Näytölle ilmestyy jokaisen yksittäisen vaiheen kuvaus (jauhatus, kahvin annostelu).

Keitin on heti uudelleen käyttövalmis valmistuksen jälkeen.



Muokatut kahvijuomat

Jos tahdot annostella kahvijuomia muokatuilla parametreillä, toimi seuraavasti:



1. Paina mukautuspalkkia valitsemasi juoman alaosassa (esim. espresso, kuva 21). Näyttöön ilmestyvät parametrit, joita voi muokata oman maun mukaan:

Määrä	
Voimakkuus	

2. **Kuumat kahvi juomat:** Kun parametrit on asetettu, paina "Annostelee": keitin jatkaa valmistusta ja näytölle ilmestyy jokaisen yksittäisen vaiheen kuvaus (jauhatus, kahvin annostelu).
Kylmät kahvi juomat: Valitse määrä, paina "Aloita" ja etene seuraavalla tavalla:
 - Valitse "Ice"-juoma (kylmä) tai "Extra Ice" (ekstrakylmä): paina "Seuraava".
 - Ennen annostelua laite ehdottaa jääpalojen määrää: kaada juomalasiin osoitettu määrä jääpaloja (kuva 22): paina "Annostelee".
 - Keitin jatkaa valmistusta. Näytölle ilmestyy jokaisen yksittäisen vaiheen kuvaus (jauhatus, valmistus, kahvin annostelu).
3. Kun annostelu on valmis, paina "Tallenna" tallentaaksesi uudet asetukset tai "Peruuta" säilyttääksesi aiemmat parametrit. Voit tallentaa ne myös Coffee Routineen valitsemalla asianmukainen ruutu.

Tärkeää

Jos uudet asetukset tallennetaan, ne pysyvät VAIN valitun profiilin muistissa.

Keitin on valmis käytettäväksi uudelleen.

Valmistus kahvijauheella

Varoitus!

- Älä koskaan kaada esijauhettua kahvia keittimeen silloin kun se on sammutettuna. Kahvi saattaa joutua keittimen sisäosiin ja liata sen. Muuten keitin saattaa vahingoittua.
- Älä koskaan kaada suppiloon yhtä tasaista mittalusikallista enempää kahvia, sillä tällöin kahvia joutuu keittimen sisään ja liikaa sen tai suppilo voi tukkiutua.
- Kahvijauhetta käyttäessäsi voit valmistaa vain yhden kahvikupillisen kerrallaan.
- Kun valmistetaan **Long**-kahvi tai **2X Espresso**: valmistuksen puoleksavälissä, kun keitin sitä pyytää, lisää tasainen mittalusikallinen esijauhettua kahvia ja paina "Ok".

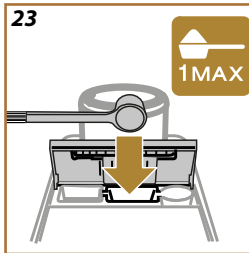
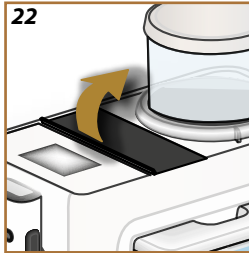

1. Paina mukautuksia valitsmasi juoman alaosassa (esim. espresso, kuva [21](#)). Näyttöön ilmestyvät parametrit, joita voi muokata oman maun mukaan:
2. Valitse "Kahvijauhe" .
3. Valitse määrä ja paina "Annostelee".
4. Nosta lisävarustelokeron kantta (kuva [22](#)).
5. Tarkista, että esijauhetun kahvin suppilo on paikoillaan ja varmista, ettei se ole tukossa: lisää tasainen mittalusikallinen esijauhettua kahvia (kuva [23](#)). Paina "Ok" annostelun jatkamiseksi.
6. Keitin jatkaa annostelua ja näytölle ilmestyy jokaisen yksittäisen vaiheen kuvaus (veden lämmitys, kahvin annostelu). Keitin on heti uudelleen käyttövalmis valmistuksen jälkeen.

Lisää ylimääräinen annos lisä-Espressolla seuraaviin juomiin:

	Kuumat
Espresso	✓
Espresso Lungo	✓
Long	✓
Kahvi	✓
Americano	✓
Cappuccino	✓
Latte Macchiato	✓
Espresso Macchiato	✓
Caffelatte	✓
Cappuccino Mix	✓
Cortado	✓
Flat White	



Toimi seuraavalla tavalla:

1. Paina mukautuksia valitsmasi juoman alaosassa (esim. espresso, kuva [21](#)). Näyttöön ilmestyvät parametrit, joita voi muokata oman maun mukaan:
2. Paina "Extra Shot" ja sitten "Ok".
3. Valitse haluamasi määrä ja voimakkuus. Paina "Annostele".
4. Vahvista painamalla "Ok". (Kun rastitat ruudun, viestiä ei enää näytetä).
5. Keitin jatkaa annostelua, ja näytölle ilmestyy jokaisen yksittäisen vaiheen kuvaus.
6. Kun annostelu on valmis, paina "Tallenna" tallentaaksesi uudet asetukset tai "Peruuta" säilyttääksesi aiemmat parametrit. Voit tallentaa ne myös Coffee Routineen valitsemalla asianmukainen ruutu. Tässä tapauksessa Extra Shot on osoitettu symbolilla  juoman mukautuspalkissa.

Tärkeää



Jos uudet asetukset tallennetaan, ne pysyvät VAIN valitun profiilin muistissa.

Keitin on valmis käytettäväksi uudelleen.

- Keittimen valmistaessa kahvia annostelu voidaan keskeyttää minä hetkenä tahansa painamalla ”Stop” tai ”Peruuta”.
- Kun annostelu on päättynyt ja kahvin määrää halutaan lisätä, riittää, että painaa  Lisä-. Kun haluttu määrä on saavutettu, paina  Stop” tai ”Peruuta”.
- Käytön aikana näyttöön ilmestyy joitakin viestejä (”Täytä vesisäiliö raikkaalla vedellä MAX-tasoon asti”), joiden merkitys on kerrottu luvussa [”Yleiset viestit ja hälytysviestit”](#).
- Jos kahvi valuu tippumalla tai siinä on vähän vaahtoa tai se on liian kylmää, tutustu jauhatuskarkeuden säätöä koskevaan opastukseen (ks. kappale [”Kahvimylllyn asetukset”](#)) ja luku [”UKK”](#).
- Jos ”Energiansäästö”-tila on käytössä, ensimmäisen kahvin annostelua varten saatetaan joutua odottamaan vielä jokunen sekunti..

Jos haluat kuumempaa kahvia

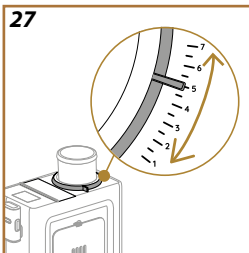
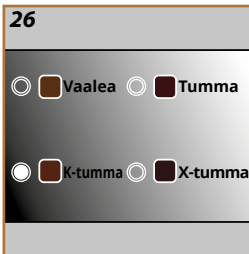
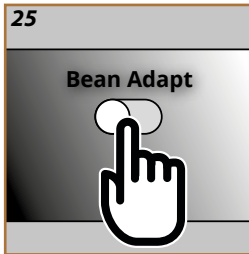

Saadaksesi kahvista kuumempaa, toimi seuraavasti:

- huuhtele ennen kahvin annostelua (katso [”Huuhtelu”](#) asetusvalikossa .
- lämmitä kupit kuumalla vedellä (käytä kuumavesitoimintoa, katso luku [”Kuuma vesi”](#)).
- lisää kahvin lämpötila-asetusta (katso [”Kahvin lämpötila”](#) asetusten valikossa .





Kahvin asiantuntija on käytettävissäsi: sen avulla voit optimoida kahvin uuton ja kahvinautinnon muutamaa ohjetta noudattamalla.

Älykäs teknologia ohjaa sinua keittimen säädössä käytettyjen kahvipapujen mukaan: jauhatusasteesta uuttoon. Jokaista vaihetta säädetään parhaan tuloksen saamiseksi kahvipavusta.

1. Paina kotisivun kohtaa  (kuva 24).
2. Ota käyttöön Bean Adapt (kuva 25).
3. Keitin muistuttaa, että on valmistettava vähintään 3 kahvikupillista ennen kutakin kahvimyllyn muutosta. Paina Ok.
4. Valitse kahvipapulaji, jota käytetään: 100% Arabica tai Arabican ja Robustan seos (tämä tieto näkyy kahvipakkauksissa). Paina  saadaksesi lisätietoja. Paina "Seuraava".
5. Valitse paahtoaste painamalla värisävyä, joka parhaiten vastaa papujen väriä (kuva 26). Paina  saadaksesi lisätietoja. Paina "Seuraava".

Nyt keitin tarkistaa, miten asetuksia voidaan muokata optimaalisen tuloksen saamiseksi, ja se aloittaa meneillään olevista asetuksista:

6. Tarkista kahvimyllyn nykyiset asetukset ja valitse ne pudotusvalikosta. Paina  saadaksesi lisätietoja. Paina "Seuraava".
7. Paina "Annostele" Espresson valmistamiseksi. Paina "Seuraava" annostelun jälkeen.
8. Keitin pyytää mielipidettä juuri annostellusta kahvista ja suosittelee sitten sen perusteella optimaalisia parametrejä. Paina "Seuraava" kussakin näytössä seuraavaan parametriin siirtymiseksi:
 - Kahvin lämpötila
 - Voimakkuus
 - Kahvimyllyn asento (käännä osoitinta kahvimyllyn ollessa käytössä) (kuva 27).
9. Paina  kahvipapujen nimeä, jolloin näkyviin tulee näppäimistö sen muokkaamiseksi. Paina "Ok" vahvistaaksesi.
10. Paina "Tallenna": keitin tallentaa asetukset, ja nimi näkyy logon tilalla .

Tärkeää

- Bean Adapt Technologiya käytetään vain Espresso-juomalle.
- Enintään 6 eri papujen profiilia voidaan tallentaa. Kaikkiin tallennettuihin profileihin päästään painamalla nimeä kotisivulla.

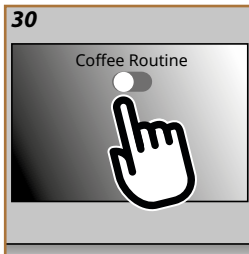
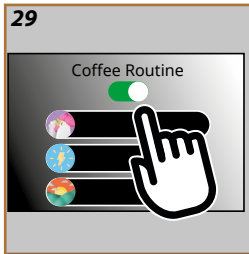
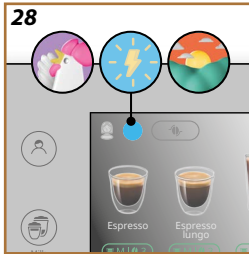

Coffee Routine -toiminnon avulla muistan, millaisesta kahvista pidät päivän kuluessa, ja päivittäin juomaluettelosi

1. Paina kotisivulla olevaa meneillään olevan coffee routine symbolia (kuva 28).
2. Aktivoi coffee routine (kuva 29) ja paina "Kyllä" vahvistaaksesi.
3. Ajanjakson perusteella kotisivulla näkyy eri symboli (kuva 30).

Tällä tavalla keitin ehdottaa uudelleen aiemmissa valmisteluissa tallennetut muokkaukset: kahvi juuri niin kuin haluat.

Tärkeää

Tämän toiminnon ottamiseksi pois päältä paina kotisivulla olevaa meneillään olevaa coffee routinea vastaavaa symbolia ja paina "Coffee Routine" -painiketta (kuva 29). Tässä tapauksessa:

- vahvista toiminnon pois päältä kytkeminen painamalla "Kyllä".
- keitin pyytää valitsemaan ennalta määritetyn routine ja painamaan "Ok".

Kyseisen hetken coffee routine symbolin sijaan kotisivulla näkyy symboli .



Maitokannun valmistelu

Tärkeää





Jotta maito ei olisi vähävahtoista tai suurikuplaista, puhdista maitokannut aina noudattamalla ohjeita kappaleista ["Maitokannun puhdistus jokaisen käytön jälkeen"](#) ja ["Maitokannun puhdistus kokonaan"](#)

Mitä maitoa kannattaa käyttää?

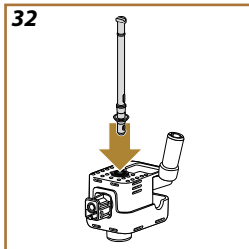
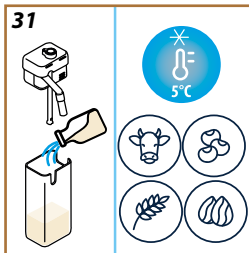
Vaahdon laatu voi vaihdella seuraavien seikkojen perusteella:

- maidon tai kasviuoman lämpötila (erinomaisen tuloksen saamiseksi käytä aina jääkaappylmää, 5°C, maitoa tai kasviuomaa);
- maito- tai kasviuomatyyppi;
- käytetty merkki;
- ainesosat ja ravintoarvot.



LatteCrema HOT 	
 Lehmänmaito	
Täysmaito (rasvaa >3,5 %)	✓
Kevytmaito (rasvaa 1,5 - 1,8 %)	
Rasvaton maito (rasvaa <0,5 %)	
Kasviuomat	
 Soija	✓
 Manteli	✓
 Kaura	✓

Täytä maitokannu ja kiinnitä se

1. Nosta kannetta ja täytä maitosäiliö riittävällä maitomäärällä: älä ylitä säiliön merkittyä MAX-tasoa (kuva [31](#)).
2. Varmista, että maidon imuputki on asetettu kunnolla paikoilleen maitokannun kannen pohjaan (kuva [32](#)).
3. Laita kansi uudelleen maitosäiliöön.

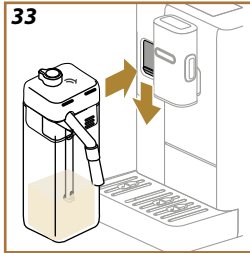



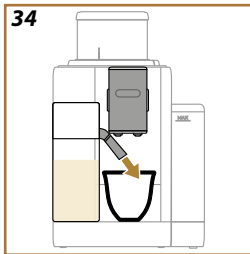

4. Laske luukku ja kiinnitä kannu liittimeen työntämällä se pohjaan (kuva 33). Keitin antaa äänimerkin (jos äänimerkkitoiminto on päällä).
5. Aseta riittävän suuri kuppi kahvisuuttimen putkien ja maitosuuttimen alle. Voit pidentää maitosuutinta jatkokappaleesta (kuva 33).
6. Valitse haluamasi juoma seuraavissa kappaleissa annettujen ohjeiden mukaan.

Vaahdomäärän säätö

Maitojuoman valmistuksen aikana annosteltavan maitovaahdon määrä valitaan kääntämällä vaahdon säätönuppia.



Nupin asento	Suosittellaan...
	LatteCrema HOT 
Hienovarainen 	<ul style="list-style-type: none"> • Caffelatte
Kermainen 	<ul style="list-style-type: none"> • Latte Macchiato • Flat White • Cortado
Sakea 	<ul style="list-style-type: none"> • Cappuccino • Cappuccino Mix • Espresso Macchiato • Kuuma maito (vaahdolla)



Maitojuomien valmistus

Paina haluamasi juoman kuvaa suoraan kotisivulla (kuva 35). Kuten kahvijuomienkin kohdalla, on mahdollista saada mukautettu juoma painamalla palkkia kotisivun kuvan alaosassa (kuva 36). Voit keskeyttää annostelun manuaalisesti painamalla ”Stop” tai ”Peruuta”.

Maitokannun puhdistus jokaisen käytön jälkeen

Keitin pyytää kannun puhdistamista jokaisen maitojuoman annostelun jälkeen (Clean-toiminto) maitokannun kannen puhdistamiseksi. Aloita puhdistus seuraavasti:



1. Jätä maitokannu kiinni keittimeen (maitosäiliötä ei tarvitse tyhjentää).
2. Aseta kuppi tai jokin muu astia maitosuuttimen alle (kuva 37).
3. Käännä vaahdon säädön / puhdistuksen nappi kohtaan ”Puhdista” (kuva 38): nyt maitosuuttimesta tulee kuumaa vettä ja höyryä. Puhdistus keskeytyy automaattisesti.
4. Käännä säätönappi takaisin vaahdon valinnan kohdalle.

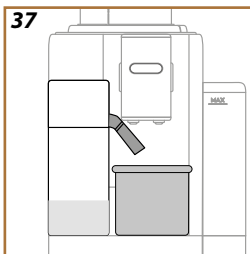

Jos minun täytyy valmistaa erilaisia juomia peräkkäin:

- Seuraaviin valmisteluihin siirtämiseksi, kun kannun puhdistusviesti (Puhdista-toiminto) ilmestyy, paina "Peruuta". Siirry maitokannun puhdistukseen viimeisen valmistuksen jälkeen.

Valmistusten lopussa, maitosäiliö on tyhjä tai maito ei riitä muille resepteille

- Kun on suoritettu puhdistus ("Puhdista"-toiminnolla), pura maitokannu ja puhdista kaikki osat, kuten on kuvattu kappaleessa "[Maitokannun puhdistus jokaisen käytön jälkeen](#)".

Valmistusten lopussa, säiliössä on vielä riittävä määrä maitoa muille resepteille

- Kun on suoritettu puhdistus "Puhdista"-toiminnolla, irrota maitokannu ja laita se heti takaisin jääkaappiin. "HOT"-kannua  voidaan säilyttää jääkaapissa enintään 2 päivän ajan: puhdista sitten kaikki osat noudattamalla menetelmää kappaleesta "[Maitokannun puhdistus kokonaan](#)".

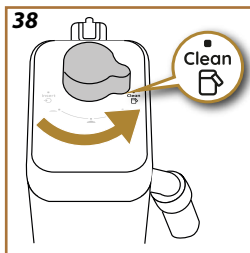

Varoitus:

Jos maitokannu ei ole ollut jääkaapissa yli **30 minuuttiin**, pura ja puhdista kaikki osat noudattamalla menetelmää kappaleesta "[Maitokannun puhdistus kokonaan](#)".

Yleiset ohjeet maitopohjaisten juomien valmistuksen jälkeen:



- Jos puhdistusta ei suoriteta, kotisivulle ilmestyy symboli , joka muistuttaa, että maitokannu on puhdistettava.
- Joissakin tapauksissa ennen puhdistusta on tarpeen odottaa, että keitin kuumenee.
- Oikeaoppisen puhdistuksen aikaansaamiseksi odota, että PUHDISTA-toiminto päättyy. Toiminto on automaattinen. Sitä ei saa pysäyttää kun se on käynnissä.

1. Työnnä lisävaruteliittimen luukkuja alaspäin ja lisää kuumavesisuutin (kuva 6). Paina "Seuraava".
2. Laita kuppi kuumavesisuuttimen alle.
3. Kotisivulla:
 - Paina suoraan kuumaa vettä vastaavaa kuvaa: annostelu alkaa.
 - Paina kuvan alaosassa olevaa mukautuspalkkia ja valitse annosteltava määrä. Paina sitten "Annostelee", jolloin annostelu alkaa.
4. Annostelu keskeytyy automaattisesti.



Tärkeää

- Voit keskeyttää annostelun manuaalisesti painamalla "Stop" tai "Peruuta".
- Heti kun annostelu on keskeytetty automaattisesti, sitä voidaan lisätä painamalla "Extra".

my-toiminnolla voit valita käytettyjen ainesosien määrän ja valmistaa haluamasi kuuman juoman.

1. Tarkista, että valittuna on profiili, jota varten juoma halutaan mukauttaa.
2. Paina mukautuksia valitsmasi juoman alaosassa (esim. espresso, kuva 21).
3. Paina .
4. Paina ”Aloita”.
5. Kahvijuomien valmistuksessa valitse voimakkuus tai ”Bean Adapt”-toiminto ja paina ”Seuraava”.
6. Varmista, että kahvisuuttimen alla on riittävän suuri kuppi ja paina ”Annostele”.
7. Annostelun edetessä etenemispalkki täyttyy. Kun pienin ohjelmoitava määrä on saavutettu, ”Stop”-näppäin on käytettävissä. Symboli  osoittaa aiemman määrän.
8. Kun kupissa on sopiva määrä, paina ”Stop”.
9. Paina ”Tallenna” tallentaaksesi juoman uudet parametrit valitulle profiilille. Jos ”Coffee Routine” on käytettävissä, keitin ehdottaa juoman tallentamista kyseiselle päivän hetkelle.

Tärkeää

- Jos uudet asetukset tallennetaan, ne pysyvät VAIN valitun profiilin muistissa.
- Muokkaamalla yksittäisen juoman myös vastaava kaksinkertainen juoma mukautetaan automaattisesti.
- Ohjelmoinnista voidaan poistua milloin tahansa painamalla ”X”: arvot tallennetaan.
- Toiminnon pois päältä ottamiseksi ja juoman valmistamiseksi muilla parametreillä paina juoman mukautuspalkkia. Paina näytön kohtaa  ottaaksesi toiminnon pois käytöstä () ja palataksesi oletusarvoihin.
- my-juoman uudelleenohjelmoimiseksi se on tuotava oletusasetuksiin: paina juoman mukautuspalkkia ja varmista, että toiminto on käytössä (). Paina ”Nollaa” tuodaksesi juoman takaisin oletusasetuksiin. Ohjelmoi juoma sitten uudelleen.

Määrätaulukko

Juoma	Vakiomäärä	Ohjelmoitava määrä
Espresso	40 ml	20–180 ml
2X Espresso	40 ml + 40 ml	20–180 ml + 20–180 ml

...>

Espresso Lungo	120 ml	60–180 ml
Kahvi	180 ml	100–270 ml
Long	160 ml	115–250 ml
Americano	150 ml	70–480 ml
Kuuma vesi:	250 ml	20–420 ml

Vaihda kahvipapusaäiliö nauttiaksesi erilaisesta kahvipapuseoksesta.

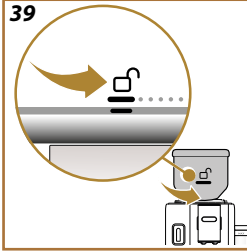

Toimi seuraavalla tavalla:

1. Käännä kahvipapusailiö vapaaseen asentoon ☐ (kuva 39) ja jätä se siihen aina toimenpiteen loppuun asti.
2. Näytössä näytetään "Vaihdan papuja" -vaihtoehdot: valitse yksi ja noudata menetelmää (kuva 40):

Valitse juoma (käytä papuja, jotka jäivät kahvimyllyyn, juoman valmistamiseksi).

3. Valitse "Valitse juoma".
4. Paina "Aloita": Kotisivu ehdottaa valittavissa olevia juomia (voimakkuus on jo asetettu, eikä sitä voida muuttaa).
5. Paina "Ok" ja valmistele juoma tavalliseen tapaan (kun valitset ruudun, viestiä ei enää näy).

Jauha & Tyhj. (Tee jauhatusta tyhjänä kahvimyllyyn jääneiden papujen poistamiseksi)

3. Valitse Jauha & Tyhj.
4. Paina "Aloita" ja odota, että keitin suorittaa jauhatuksen loppuun.

Voit nyt vaihtaa kahvipapusailiön.

5. Poista kahvipapusailiö (kuva 41).
6. Laita uusi kahvipapusailiö ja käännä sitä myötäpäivään kiinnittäkseen sen. Tehdäksesi toimenpiteen oikeaoppisesti kohdistaa vapautussymboli ☐ renkaan viivaan (kuva 42) ja kun se on lisätty, käännä kahvipapusailiö lukittuun asentoon ☒ (kuva 44).

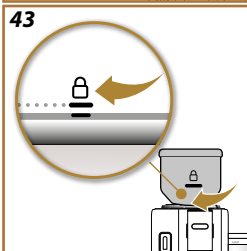
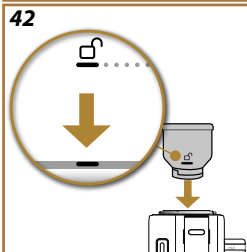
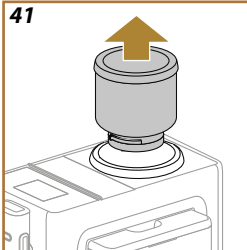

Tärkeää

Jos kahvipapusailiö vaihdetaan ilman, että kahvimyllyä tyhjennetään, annosteltu kahvi saadaan vanhojen ja uusien papujen sekoituksesta.

Varoitus!

- On normaalia, että kahvipapusailiössä on kahvijauhetta.
- Jos kahvipapusailiötä on vaikea asettaa paikoilleen, varmista, ettei keittimen kahvipapusailiön lokerossa ole kahvipapuja. Tässä tapauksessa puhdista kahvipapusailiö mukana toimitetulla sudilla ja puhtaalla pehmeällä liinalla. Poista kahvijauhe rikkaimurilla.



Rivelia Keittimen puhdistus

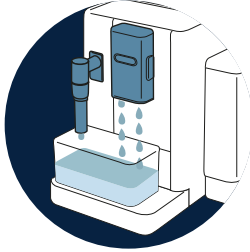

→ [KONEEN SISÄPIIRIT](#)



→ [KAHVIPAPUSÄILIÖ](#)

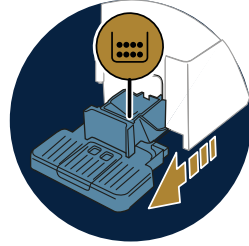

→ [SAKKASÄILIÖ](#)

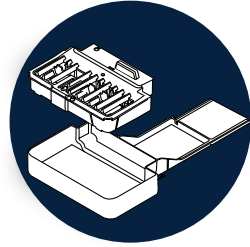

→ [TIPPA-ALUSTA JA ALUSTAN RITILÄ](#)

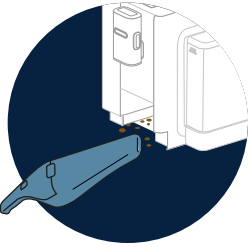

→ [KONEEN SISÄOSAT](#)

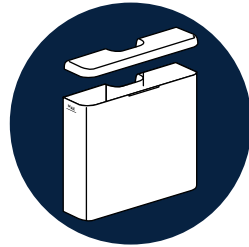

→ [VESISÄILIÖ](#)



→ [KAHVISUUTTIMIT](#)

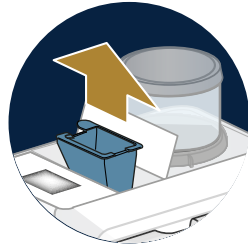

→ [ESIJAUHETUN KAHVIN SUPPILO](#)



→ [IRROTETTAVA UUTINYKSIKKÖ](#)

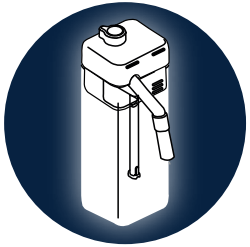

→ [MAITOKANNU](#)

Tärkeää

- Älä käytä liuotainaineita, hankausaineita tai denaturoitua sprii-tä keittimen puhdistukseen. Kemiallisten lisäaineiden käyttö ei ole tarpeen De'Longhin täysin automaattisten keittimien puhdistuksessa.
- Älä käytä metallisia välineitä kalkkikerrostumien tai kovettuneen kahvin poistoon, sillä ne saattavat naarmuttaa keittimen metalli-tai muovipintoja.

Mitä osia voidaan pestä astianpesukoneessa

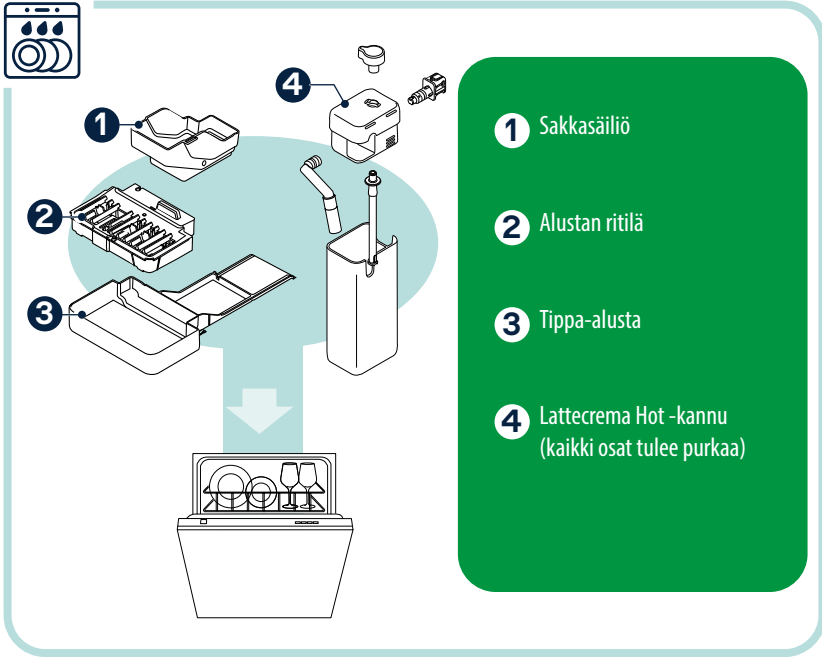

Koneen sisäpiirit

Jos keitintä ei käytetä yli 3–4 päivään, seuraavalla käyttökerralla kannattaa tehdä 2–3 huuhtelua ennen käyttöä valitsemalla toiminnon ”Huuhtelu”.

Tärkeää

On aivan normaalia, että kyseisen puhdistuksen jälkeen sakkasäiliössä on vettä

Kahvipapusailiö

Puhdistusta kahvipapusailiö säännöllisesti. Toimi seuraavalla tavalla:

1. Käännä kahvipapusailiö vapaaseen asentoon ☐¹ (kuva 39) ja jätä se siihen aina toimenpiteen loppuun asti: nyt päästään ”Vaihdan papuja”-tilaan (kuva 40).
2. Valitse yksi tiloista (Valitse juoma (käytä papuja, jotka jäivät kahvimyllyyn, juoman valmistamiseksi) tai Jauha & Tyhj. (Tee jauhatusta tyhjänä kahvimyllyyn jääneiden papujen poistamiseksi) ja suorita toimenpide.
3. Poista sitten kahvipapusailiö.

- Poista kahvipapusaäiliön kansi. Tyhjennä astia kaatamalla loput pavut astiaan.
- Puhdista astian sisä- ja ulkopuoli pehmeällä ja kostealla liinalla ja poista kaikki kahvijäämät.
- Puhdista keittimen kahvipapusaäiliön lokero sudilla ja puhtaalla pehmeällä liinalla. Poista kahvijauhe rikkaimurilla.
- Kuivaa kahvipapusaäiliö ja sen kansi huolella puhtaalla ja kuivalla liinalla tai paperilla: varmista, että se on täysin kuiva.
- Täytä kahvipapusaäiliö pavuilla ja sulje kansi. Tehdäksesi toimenpiteen oikeaoppisesti kohdista vapautussymboli □ renkaan viivaan (kuva 42) ja kun se on lisätty, käännä kahvipapusaäiliö lukittuun asentoon □ (kuva 43).

Sakkasäiliö

Kun keitin sitä pyytää, sakkasäiliö on tyhjennettävä ja puhdistettava. Ennen sakkasäiliön puhdistamista kahvia ei voi valmistaa. Keitin ilmoittaa, että säiliö on tyhjennettävä, vaikka se olisikaan täynnä, siinä tapauksessa, että ensimmäisestä valmistuksesta on kulunut 72 tuntia (jotta nämä 72 tuntia laskettaisiin oikein, keitin ei saa koskaan olla irtikytkettynä virrasta).

Varoitus! Palovammojen vaara

Jos tehdään peräkkäin eri maitojuomia, metallinen kuppialusta kuumenee. Odota, että se jäähtyy ennen kuin kosket siihen ja tartu siihen ainoastaan etuosasta.

Puhdistuksen suorittamiseksi (keitin päällä):

- Irrota tippa-alusta ja sakkasäiliö.
- Tyhjennä ja puhdista tippa-alusta ja sakkasäiliö: ole tarkkana, että poistat kaikki pohjaan kerääntyneet jäämät.
- Aseta tippa-alusta ja ritilä sekä sakkasäiliö takaisin paikoilleen.

Varoitus!

Tippa-alustan poistamisen yhteydessä myös sakkasäiliö on ehdottomasti tyhjennettävä, vaikka se olisikaan täynnä. Jos tätä toimenpidettä ei suoriteta, seuraavien kahvikupillisten valmistuksen yhteydessä sakkasäiliö täyttyy normaalia nopeammin, jolloin keitin voi tukkeutua.

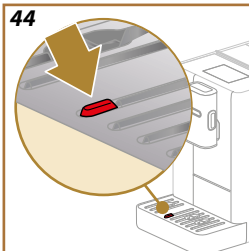

Tippa-alusta ja alustan ritilä

Tippa-alustassa on punaisella kellukkeella varustettu veden tason osoitin (kuva 44).

Ennen kuin osoitin alkaa työntyä ulos kuppialustasta alusta on tyhjennettävä ja puhdistettava. Muuten vesi voi valua ulos reunasta ja vaurioittaa keitintä, alustaa tai ympäröivää aluetta. Tippa-alusta poistetaan seuraavasti:

1. Irrota tippa-alusta ja osat.
2. Irrota sakkasäiliö ja sen tuki: tyhjennä sakkasäiliö.
3. Irrota kuppialustan ritilä ja alustan ritilä ja pese kaikki osat huolella. Kuppialustan ritilää ei saa pestä astianpesukoneessa.
4. Laita tippa-alusta ja osat takaisin keittimeen.

Varoitus!

Tippa-alustan poistamisen yhteydessä myös sakkasäiliö on ehdottomasti tyhjennettävä, vaikka se olisikaan täynnä. Jos tätä toimenpidettä ei suoriteta, seuraavien kahvikupillisten valmistuksen yhteydessä sakkasäiliö täyttyy normaalia nopeammin, jolloin keitin voi tukkeutua.

Koneen sisäosat

Sähköiskuvaara!

Varmista ennen minkään sisäosiin liittyvän puhdistustoimenpiteen aloittamista, että keitin on sammutettu (ks. "Keittimen sammutus") ja kytketty irti sähköverkosta. Älä koskaan upota keitintä veteen

1. Varmista säännöllisin väliajoin (noin kerran kuukaudessa), etteivät keittimen sisäosat (joihin päästään, kun tippa-alusta on irrotettu) ole likaisia.
2. Imuroi jäämät rikkaimurilla

Vesisäiliö

Puhdista vesisäiliö säännöllisesti (noin kerran kuussa) ja aina kun pehmennessuodatin vaihdetaan.

1. Irrota vesisäiliö, poista pehmennessuodatin (jos on) ja huuhtele se juomavedellä.
2. Tyhjennä vesisäiliö ja puhdista se kuumalla vedellä (noin 40°C). Käytä tarvittaessa apuna puhdasta, hankaamatonta liinaa. Huuhtele huolellisesti juoksevalle vedelle.
3. Jos suodatin oli aiemmin irrotettu, laita se takaisin, täytä raikkaalla juomavedellä MAX-tasoon asti ja laita säiliö takaisin keittimeen.
4. (Vain jos pehmennessuodatin on asetettu) Annostele 100ml kuumaa vettä suodattimen uudelleenaktivoimiseksi.

Tärkeää:

Jos keitintä ei käytetä yli 3 päivään, puhdista vesisäiliö yllä kerrotusti.

Kahvisuuttimet

1. Puhdista kahvisuutin säännöllisesti sienellä tai liinalla (kuva 45).
2. Tarkista, että kahvisuuttimen reiät eivät ole tukossa. Poista kahvijäämät tarvittaessa hammastikulla (kuva 46).

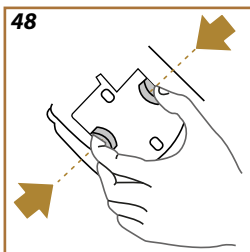
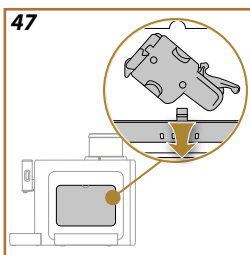
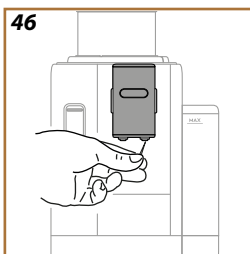

Esijauhetun kahvin suppilo

Puhdista irrotettava kahvijauhesuppilo säännöllisesti (noin 1 kerran kuussa). Toimi seuraavalla tavalla:

1. Sammuta keitin (katso "[Keittimen sammutus](#)").
2. Nosta lisävarustelokeron kantta (kuva 22).
3. Poista mittalusikka/suti.
4. Poista irrotettava suppilo.
5. Pese suppilo juoksevalla vedellä 40°C:ssa ja kuivaa se puhtaalla liinalla. Suppilo voidaan myös pestä astianpesukoneessa 50°C:n pesuohjelmalla.
6. Laita suppilo paikoilleen ja laita suti pois.
7. Sulje kansi uudelleen.

Varoitus!

Varmita puhdistuksen jälkeen, ettei suppiloon jää lisävarusteita. Vieraiden esineiden läsnäolo toiminnan aikana voi aiheuttaa keittimen vaurioitumisen.

Irrotettava uutinyksikkö

Puhdista uutinyksikkö vähintään kerran kuukaudessa.

Varoitus!

Uutinyksikköä ei voi irrottaa, kun keitin on päällä.

1. Varmista, että keitin on sammunut oikein (ks. luku "[Keittimen sammutus](#)").
2. Irrota vesisäiliö (kuva 3).
3. Avaa uutinyksikön luukku (kuva 47), joka on oikealla sivulla, yläkourusta.
4. Paina kahta värikästä vapautusnäppäintä sisäänpäin (kuva 48) ja irrota uutinyksikkö samalla ulospäin.
5. Upota uutinyksikkö noin 5 minuutiksi raikkaaseen juomaveteen ja huuhtele se sitten hanan alla.

Varoitus!

HUUHTELE VAIN VEDELLÄ

ÄLÄ KÄYTÄ PESUAINETA ÄLÄKÄ ASTIANPESUKONETTA

6. Älä puhdista uutinyksikköä pesuaineilla, sillä ne saattavat vahingoittaa sitä.
7. Puhdista sudilla mahdolliset uutinyksikköön jääneet kahvijäämät, jotka näkyvät;
8. Puhdistuksen jälkeen laita uutinyksikkö takaisin pujottamalla se tukeensa. Paina sitä sitten, kunnes kuulet kiinnittymisestä kertovan klik-äänän.

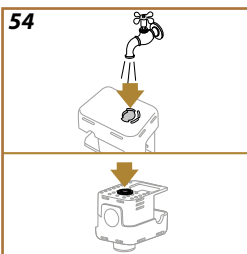
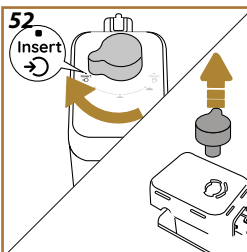
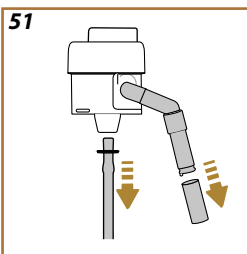
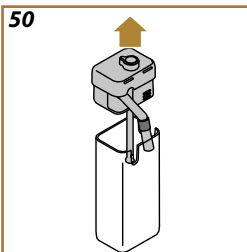
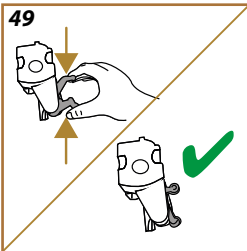

Tärkeää:

Jos uutinyksikön paikalleen asettamisessa ilmenee ongelmia, purista yksikkö oikeisiin mittoihinsa painamalla (ennen paikoilleen asetusta) molempia vipuja (kuva 49).

9. Varmista paikoilleen asettamisen jälkeen, että kaksi värikästä painiketta naksahtavat ulospäin.
10. Sulje uutinyksikkö ja varmista, että se on kunnolla kiinni.
11. Laita vesisäiliö takaisin paikalleen.

Maitokannun puhdistus kokonaan

Tämä toimenpide takaa optimaaliset tulokset ajan kuluessa. Toimi seuraavalla tavalla:

1. Irrota maitokannun kansi (kuva 50).
2. Irrota maitosuutin, maitosuuttimen jatkokappale ja maidon imuputki (kuva 51).
3. Käännä vaahdon säätönuppia myötäpäivään "Insert"-kohtaan asti (kuva 52) ja irrota se.
4. Käännä maitokannun liittintä-kytkentää myötäpäivään ja irrota se (kuva 53).
5. Pese astianpesukoneessa (suositeltu) tai käsin seuraavasti:
 - **Astianpesukoneessa:** Huuhtele kaikki osat kuumalla (vähintään 40°C:n) juomavedellä ja aseta osat sitten astianpesukoneen yläkoriin ja käynnistä 50°C:n ohjelma, esim.: Eco Standard.
 - **Käsin:** Huuhtele kaikki osat huolella kuumalla (vähintään 40°C:n) juomavedellä kaikkien näkyvien jäämien poistamiseksi. Varmista, että vesi kulkee aukoista (kuva 54). Upota kaikki osat (myös maitosäiliö) kuumaan juomaveteen (vähintään 40°C), jossa on astianpesuainetta, vähintään 30 minuutiksi. Huuhtele kaikki osat huolella kuumalla juomavedellä: hankaa niitä yksittäin käsin.

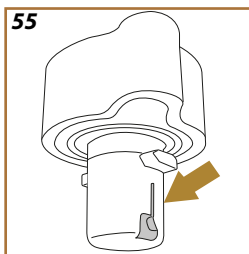
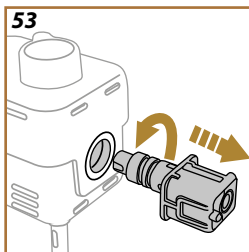

6. Varmista, ettei nupin alaosan urassa ja aukossa ole maitojäämiä (kuva 55). Poista tarvittaessa hammastikulla.
7. Tarkista, että imuputki ja ulostuloputki eivät ole tukossa maidon jäämistä
8. Kuivaa osat puhtaalla ja kuivalla liinalla.

9. Asenna kaikki maitokannun osat takaisin.

Tärkeää:

Keitin muistuttaa säännöllisesti kannun huolellisen puhdistuksen tarpeesta ja ehdottaa kattavan puhdistuksen vaiheita.



Rivelia kalkinpoistoa varten

Varoitus!

- Lue huolella kalkinpoistoaineen valmistajan antamat käyttöohjeet ja merkinnät ennen käyttöä. Ne löytyvät kalkinpoistoaineen pakkauksesta.
- Suosittelemme käyttämään ainoastaan De'Longhin kalkinpoistoainetta. Väärälaisten kalkinpoistoaineiden käyttäminen tai kalkinpoiston laiminlyöminen voi aiheuttaa vikoja, joita valmistajan takuu ei korvaa.
- Kalkinpoistoaine voi vaurioittaa herkkiä pintoja. Jos tuotetta läikky vahingossa, kuivaa heti.

Kalkinpoiston ohjeet

Kalkinpoistoaine	De'Longhi-kalkinpoistoaine
Astia	Suosittelutilavuus: 1,5 l
Aika	~30min

Suorita keittimen kalkinpoisto, kun kotisivulla näkyy vastaava viesti: jos haluat suorittaa kalkinpoiston välittömästi, paina "Ok" ja noudata keittimen näytön ohjeita yksi kerrallaan.

Jos tahdot tehdä kalkinpoiston myöhemmin, paina "Peruuta": kotisivun symboli  muistuttaa kalkinpoiston tarpeesta. (Viesti näytetään uudelleen jokaisen käynnistyksen yhteydessä).

Kalkinpoistovalikkoon siirrytään seuraavasti:

1. Paina  kotisivulla.
2. Selaat valikon sivuja, kunnes kohta "kalkinpoistoa varten" näytetään.
3. Paina "Aloita" ja noudata ohjattua kalkinpoistomenetelmää
4. Paina "Kyllä" jatkaaksesi.
5. Laita kuumavesisuutin paikoilleen (kuva 6) (se on koneen päällä olevassa lisävarustelokerossa).
6. Irrota ja tyhjennä tippa-alusta ja sakkasäiliö (kuva 16). Laita molemmat sitten takaisin ja paina "Seuraava".
7. Irrota vesisäiliö, nosta kantta (jos laitettu) ja poista suodatin. Tyhjennä säiliö kokonaan.
8. Kaada vesisäiliöön kalkinpoistoainetta säiliön sisäpuolelle merkittyyn A-tasoon asti (vastaa 100 ml:n pakkausta). Lisää sitten juomavettä (litrin verran), kunnes saavutat B-tason (kuva 56). Laita vesisäiliö (ja kansi) takaisin ja paina "Aloita".
9. Aseta suutinten alle vähintään 2 litran astia, (kuva 57). Paina "Valmis" prosessin aloittamiseksi ("Takaisin" edelliseen ruutuun palauttamiseksi tai "X", jos tahdot poistaa menetelmästä. Muista kuitenkin poistaa kalkinpoistoliuos säiliöstä).

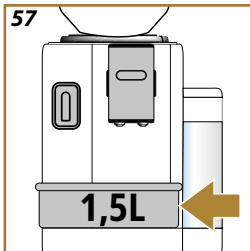
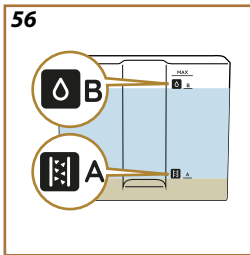

58

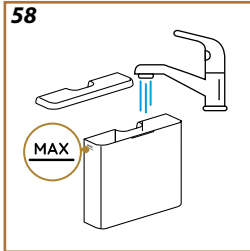

Varoitus! Palovammojen vaara

Suuttimista tulee kuumaa vettä, joka sisältää happoja. Ole siis erityisen varovainen, ettei kyseistä liuosta pääse roiskumaan päällesi.

10. Kalkinpoisto-ohjelma käynnistyy ja kalkinpoistoneste tulee ulos kuumavesisuuttimesta ja kahvisuuttimesta. Ohjelma suorittaa automaattisesti huuhtelujaksosarjan kahvinkeitTIMEN sisällä olevien kalkkijäämien poistamiseksi. Keitin keskeyttää kalkinpoiston noin 20 minuutin kuluttua.
11. Nyt keitin on valmis raikkaalla vedellä huuhteluun. Tyhjennä kalkinpoistoliuoksen talteenotossa käytetty astia, irrota vesisäiliö, tyhjennä se, huuhtele se kunnolla juoksevalla juomavedellä, täytä se MAX-tasoon asti (kuva 58) raikkaalla vedellä ja laita se keittimeen. Paina "Seuraava".
12. Aseta kalkinpoistoliuoksen talteenotossa käytetty astia tyhjänä suutinten alle ja paina "Kyllä" ensimmäisen huuhtelujakson käynnistämiseksi.
13. Kuuma vettä tulee sekä kuuman veden suuttimesta että kahvisuuttimesta
14. Kun säiliössä oleva vesi loppuu, tyhjennä huuhteluveden talteenotossa käytetty astia
15. Irrota vesisäiliö ja laita uudelleen pehmenyysuodatin, jos se oli poistettu. Paina "Seuraava" jatkaaksesi.
16. Täytä vesisäiliö raikkaalla vedellä MAX-tasoon asti ja laita säiliö takaisin keittimeen.
17. Aseta kalkinpoistoliuoksen talteenotossa käytetty astia tyhjänä suutinten alle ja paina "Kyllä" toisen huuhtelujakson käynnistämiseksi.
18. Kun säiliön vesi loppuu, tyhjennä huuhteluveden talteenotossa käytetty asti, irrota ja tyhjennä tippa-alusta ja sakkasäiliö ja laita ne sitten takaisin keittimeen.
19. Irrota vesisäiliö, täytä se vedellä max-tasoon asti, laita säiliö takaisin keittimeen ja paina "Seuraava".
20. Nyt kalkinpoisto on suoritettu: paina "Ok".
21. Keitin suorittaa lyhyen lämmityksen ja palaa lopuksi etusivulle.

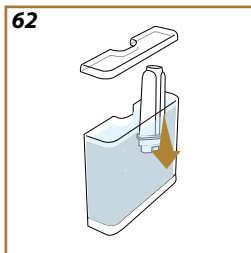
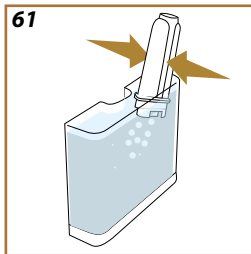
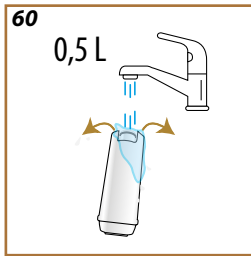
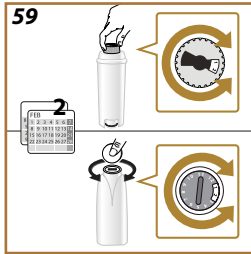

Tärkeää:

- Jos kalkinpoistojakso ei pääty oikein (esim. sähkökatkon vuoksi), sykli kannattaa tehdä uudelleen.
- On aivan normaalia, että sakkasäiliössä on vettä kalkinpoistojakson jälkeen.
- Jos vesisäiliötä ei ole täytetty MAX-tasoon asti, keitin pyytää kolmatta huuhtelua, jotta keittimen sisäosissa ei varmasti olisi kalkinpoistoliuosta. Muista tyhjentää tippa-alusta ennen huuhtelun aloittamista.

Jotta keitin pysyisi hyvässä käyttökunnossa ajan kuluessa, suosittelemme De'Longhin pehmenysuodattimen käyttöä.

Lisätietoja varten käy osoitteessa www.delonghi.com.

WATERFILTER EAN: 8004399327252

Toimi seuraavasti suodattimen puhdistamiseksi oikeaoppisesti:

Suodattimen asentaminen

1. Paina kotisivulla.
2. Selaa sivuja, kunnes näet kohdan "Vedensuodatin".
3. Paina "Kyllä" siirtyäksesi opastettuun menetelmään.
4. Poista suodatin pakkauksestaan ja käännä päiväriiä nähdäksesi seuraavat 2 kuukautta (kuva 59).

Tärkeää:

Suodatin on vaihdettava kahden kuukauden välein, jos keitintä käytetään normaaliin tapaan. Jos keitin jää käyttämättä suodatin paikallaan asennettuna, suodatin on vaihdettava vähintään 3 viikon välein.

5. Paina "Seuraava" jatkaaksesi (ja "Takaisin" palataksesi edelliseen näyttöön).
6. Suodattimen aktivoimiseksi anna hanaveden virrata suodattimen keskiaukosta, kunnes vettä tulee ulos sivuaukoista yli minuutin (kuva 60). Paina "Seuraava", "Takaisin" tai "X".
7. Irrota vesisäiliö keittimestä ja täytä se juomavedellä. Laita suodatin vesisäiliöön ja upota alaosa painamalla suodatinta keskeltä 2–3 kertaa, jotta vesikuplat pääsevät ulos (kuva 61). Paina "Seuraava".
8. Laita suodatin paikoilleen (kuva. 62) ja paina se pohjaan. Paina "Seuraava". Sulje säiliö kannella.
9. Laita vesisäiliö ja paina "Kyllä".
10. Aseta kuumavesisuuttimen alle vähintään 0,5 liran astia ja paina "Kyllä".

-
11. Keitin annostelee kuumaa vettä ja keskeyttää automaattisesti. Paina "Ok" palataksesi kotisivulle
 12. Nyt suodatin on päällä ja keitin on käyttövalmis.

Suodattimen vaihto tai irrottaminen

Vaihda suodatin, kun kotisivulle ilmestyy vastaava viesti: jos haluat suorittaa välittömästi sen vaihdon, paina "Ok" ja suorita toimenpiteet edellisen kappaleen kohdasta 3 alkaen. Jos tahdot tehdä vaihdon myöhemmin, paina "Peruuta": näytön symboli  muistuttaa suodattimen vaihtotarpeesta.

Vaihda se toimimalla seuraavasti:

1. Paina  kotisivulla.
2. Selaa sivuja, kunnes näet kohdan "Vedensuodatin": paina "Lue lisää";;
3. Paina "Kyllä" siirtyäksesi opastettuun menetelmään.
4. Poista vesisäiliö ja vanha suodatin: paina "Ok".
5. Suodattimen poistamiseksi paina "Ok" ("Ok" siirtyäksesi edelliseen näyttöön ja "X" toimenpiteen peruuttamiseksi).
6. Vaihda suodatin painamalla "Kyllä". Etene noudattamalla ohjeita edellisen kappaleen kohdasta (4).



Tärkeää:

Kun on kulunut kaksi kuukautta (katso päiväyri), tai kun keitintä ei ole käytetty 3 viikkoon, suodatin täytyy vaihtaa, vaikka keitin ei siitä vielä ilmoita.

Rivelia Yleiset viestit ja hälytysviestit

On aika täyttää vesisäiliö raikkaalla vedellä ja laittaa se takaisin keittimeen	Säiliössä oleva vesi ei riitä.	Irrota säiliö (kuva 3), täytä se raikkaalla juomavedellä MAX-tasoon asti (kuva 4), ja laita säiliö takaisin
	Säiliötä ei ole asennettu oikeaoppisesti	Lisää säiliö oikeaoppisesti
Voitko tyhjentää tippa-alustan ja sakkasäiliön? Täytä vesisäiliö raikkaalla vedellä ja laita paikoilleen	Säiliössä ei ole tarpeeksi vettä juoman valmistukseen, ja sakkasäiliön tyhjennystä pyydetään pian	Keitin pyytää molempia toimenpiteitä välittömästi voidakseen valmistaa eri juomia peräkkäin, ilman keskeytyksiä
Voisitko kiinnittää annosteluysikön?	Uutinyksikköä ei ole asetettu takaisin paikoilleen puhdistuksen jälkeen.	Aseta uutinyksikkö noudattamalla ohjeita, jotka on annettu käyttöohjeiden kappaleessa "Irrotettava uutinyksikkö"
On aika tyhjentää sakkasäiliö ja tippa-alusta. Tyhjennä ne säännöllisesti, vaikka ne eivät olisikaan täynnä.	Sakkasäiliö on täynnä.	Suorita puhdistus, josta on kerrottu kappaleessa "Sakkasäiliö"
Tyhjennä sakkasäiliö ja tippa-alusta. Jos näet edelleen viestin, kun laitat ne takaisin, sulje sivuluukku	Sakkasäiliötä ja/tai tippa-alustaa ei ole asennettu oikein tai niitä ei ole.	Laita sakkasäiliöllä varustettu tippa-alusta painamalla se pohjaan. Tarkista, että sivuluukku on kiinni.
	Sivuluukku ei ole tai sitä ei ole laitettu kunnolla.	Lisää luukku tai sulje se oikein. Tyhjennä sakkasäiliö, jotta keitin jatkaisi laskentaa oikein.
Lisäsitkö kahvijauheen? Lisää se nyt. Vain mittalusikallinen!	Valittuna on valmistus kahvijauheella, mutta kahvijauhetta ei ole lisätty riittävästi.	Varmista, että suppilo ei ole tukossa. Lisää sitten tasainen mittalusikallinen esijauhetta kahvia ja paina näytössä "Ok" noudattamalla ohjeita, jotka on annettu kappaleessa "Valmistus kahvijauheella" .
Hups, kahvipavut näyttävät loppuneen. On aika lisätä niitä	Kahvipavut ovat loppuneet.	Täytä kahvipapusäiliö ja paina "Valmis"
Suorittaa puhdistusta. Olet käytettävissäsi uudelleen hetken kuluttua	Keitin havaitsee sisällään olevat liat.	Odota, että keitin on jälleen käytövalmis ja valitse sitten haluamasi juoma uudelleen. Jos ongelma jatkuu, ota yhteyttä huoltokeskukseen.

Uusia asetuksia ei ole tallennettu	Juoman muokkauksen aikana (ks. luku "my-toiminto") valmistus keskeytettiin tahallaan painamalla "X" tai hälytys tapahtui.	Paina "X" kotisivulle (C) palaamiseksi ja hälytyksen näyttämiseksi, joka sen keskeytti. Noudata ohjeita, jotka liittyvät näytettyyn hälytykseen (ks. luku "Yleiset viestit ja hälytysviestit")
En voi valmistaa juomaa loppuun. Vähennä kahvijauhetta ja yritä uudelleen	Olet käyttänyt liikaa kahvijauhetta	Vähennä kahvijauhetta (maks. 1 mittalusikallinen). Paina "Ok" palataksesi kotisivulle
	Jos pehmennessuodatin on asennettuna, piirin sisälle on saattanut päästä ilmakupla, joka on estänyt annostelun.	Paina "Ok" ja annostele vähän vettä (ks. luku "Kuuma vesi"), kunnes virtaus on tasainen. Jos ongelma jatkuu, poista suodatin (ks. kappale. "Suodattimen vaihto tai irrottaminen").
En voi valmistaa juomaa loppuun. Vähennä kahvijauhetta, tyhjennä sakkasäiliö ja yritä uudelleen	Olet käyttänyt liikaa kahvijauhetta	Vähennä kahvijauhetta (maks. 1 mittalusikallinen). Suorita puhdistus, josta on kerrottu luvussa "Sakkasäiliö"
Pahoittelut, en voi valmistaa loppuun juomaa. Lisää jauhatuskarkeutta 1:llä (+1).	Kahvi on liian hienoksi jauhettua, ja valuu tämän vuoksi liian hitaasti tai sitä ei tule ollenkaan.	Paina "Ok", "Seuraava" ja säädä kahvimyllyä (katso kappale "Kahvimyllyn asetukset").
Pahoittelut, en voi valmistaa loppuun juomaa. Vähennä voimakkuutta ja yritä uudelleen	Olet käyttänyt liikaa kahvia.	Valitse kevyempi "Voimakkuus" (katso "Muokatut kahvijuomat"). Paina "Ok" palataksesi kotisivulle.
Muista laittaa maitokannu takaisin jääkaappiin	Maitopohjainen valmistus on tehty ja maitokannu on vielä keittimessä.	Ota maitokannu pois ja laita se jääkaappiin.
Kalkinpoisto on tarpeen. Valmiina aloittamaan. (N. 30 min)	Osoittaa, että keittimen kalkinpoisto on suoritettava.	Jos tahdot tehdä kalkinpoiston, paina "Kyllä" ja noudata ohjeita. Muussa tapauksessa paina "Peruuta": tässä tapauksessa etusivulle ilmestyy symboli  muistuttamaan, että kalkinpoisto on tarpeen (ks. luku "kalkinpoistoa varten").
Hups, prosessi keskeytettiin	Kalkinpoisto keskeytetty tai sitä ei ole suoritettu oikeaoppisesti loppuun	Paina Ok jatkaaksesi (katso luku "kalkinpoistoa varten").

Vedensuodatin tulee vaihtaa. Valmiina aloittamaan.	Pehmennysuodatin on kulunut loppuun.	Paina "Kyllä" suodattimen vaihtamiseksi tai "Peruuta", jos se halutaan tehdä myöhemmin. Noudata ohjeita luvusta " Suodattimen vaihto tai irrottaminen ".
Jokin meni vikaan: voit tarkistaa käsikirjan tilanteen korjaamiseksi.	Keittimen sisäosat ovat likaiset.	Puhdista keitin huolellisesti, kuten kuvattu luvussa " Keittimen kuuvaus ". Jos viesti näkyy keittimessä yhä puhdistuksen jälkeen, ota yhteyttä asiakaspalveluun ja/tai valtuutettuun huoltokeskukseen.
Vesipiiri on tyhjä. Valmiina täyttöön?	Vesipiiri on tyhjä	Paina "Kyllä" täyttääksesi piirin: anostelu keskeytyy automaattisesti. Jos ongelma jatkuu, tarkista, että vesisäiliö on asetettu pohjaan asti.
	Uusi pehennysuodatin on laitettu	Varmista, että olet noudattanut oikeaoppisesti uuden suodattimen asetusohjeita (kappaleet " Suodattimen asentaminen " ja " Suodattimen vaihto tai irrottaminen "). Jos ongelma jatkuu, poista suodatin.
	Osoittaa, että energiansäästötila on päällä.	Jos haluat ottaa energiansäästötilan pois päältä, noudata ohjeita, jotka on annettu kappaleessa " Yleinen ".
	Muistuttaa, että keittimen kalkinpoisto on suoritettava.	Suorita mahdollisimman pian kalkinpoisto-ohjelma, joka on kuvattu luvussa " kalkinpoistoa varten ".
	Muistuttaa, että suodatin on vaihdettava.	Vaihda suodatin tai irrota se noudattamalla ohjeita luvusta " Suodattimen vaihto tai irrottaminen ".
	Muista, että maitokannu tulee puhdistaa.	Katso luku Maitokannun puhdistus jokaisen käytön jälkeen
Valmista vähintään 3 kahvia ennen kuin vaihdat	3 annostelua tarvitaan ennen säädön muuttamista "Bean Adapt"-toiminnolla	Valmista vähintään 3 kahvia ja säädä/hienosäädä.

- Vesisäiliö on vaikea irrottaa

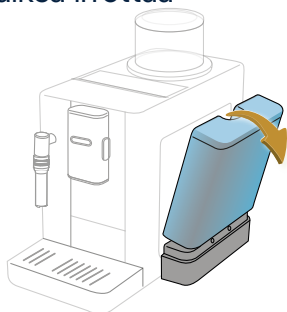

Kallista vesisäiliötä ulospäin: kun se on vapautettu, se irtoaa helposti.

- Kahvin annostelun jälkeen yläosasta tulee höyryä



Kyseessä on höyry, joka vapautui käytetystä kahviannoksesta ja joka hävitetään automaattisesti keittimen sakkasäiliöön. Se kuuluu keittimen normaaliin ja oikeaoppiseen toimintaan.

- **Kahvipapusailiö on vaikea laittaa**

Varmista, että kahvipapusailiön kohta on puhdas ja ettei papuja ole: käytä sutia poistaaksesi mahdolliset kahvijäämät.

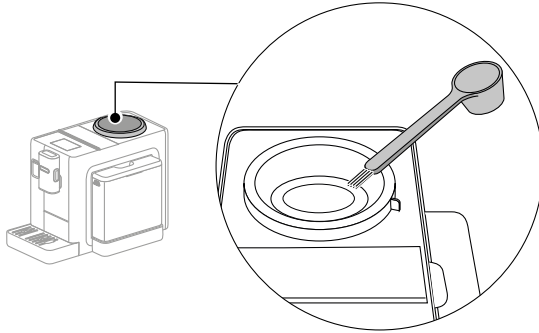

Lisää kahvipapusailiö ja varmista, että kohdistat vapautusasennon  keittimen viivaan

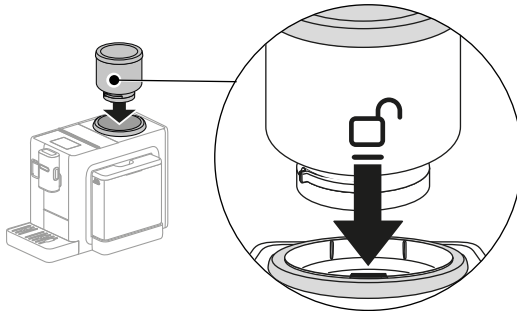

Käännä kahvipapusailiötä myötäpäivään, kunnes olet kohdistanut lukitusasennon  keittimen viivaan

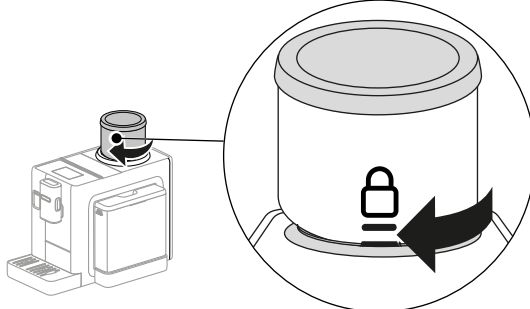

- **Kahvi ei ole kuumaa (1)**

On kulunut 2–3 minuuttia viimeisestä valmistuksesta, ja keittimen sisäosat ovat jäähtyneet. Kuumalla vedellä tehtävää huuhtelua suositellaan.

Paina kotisivulla  siirtyöksesi asetusvalikkoon.



Selaa sivuja, kunnes näet "Huuhtelu"-kohdan ja paina "Kyllä" annostelun aloittamiseksi. Muutaman sekunnin kuluttua kahvisuuttimesta tulee kuumaa vettä, joka puhdistaa ja lämmittää keittimen sisäosat.

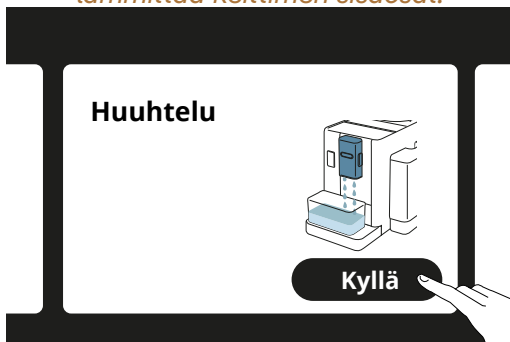

- Kahvi ei ole kuumaa (2)

Kahvin valmistusta varten asetettu lämpötila on matala. Valitse korkeampi lämpötila seuraavassa kerrotusti: paina kotisivulla  siirtyöksesi asetusvalikkoon.



Selaa sivuja, kunnes kohta "Kahvin lämpötila" näytetään, ja paina "Aseta" lämpötilan muuttamiseksi.

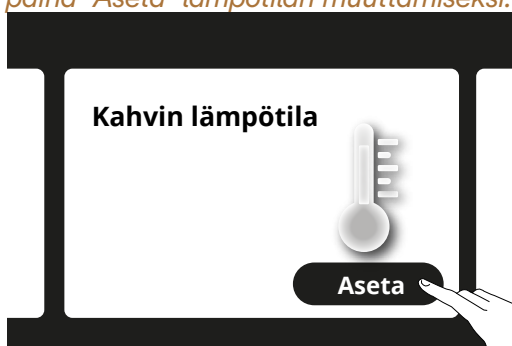



Valitse korkeampi lämpötila (haalea tai korkea).

- Kahvi ei ole kuumaa (3)

Kalkinpoisto on suoritettava: noudata ohjeita luvusta [kalkinpoisto](#) varten.

Tarkista sitten, että asetettu vedenkovuus vastaa vesijohtoveden kovuutta (katso [Tarkista veden kovuus](#) ja [Aseta veden kovuus](#)).

- Maidossa on suuria kuplia tai se tulee ulos roiskuen maitosuuttimesta tai vaahtoa on vähän (1)

LatteCrema HOT	
Lehmänmaito	
Täysmaito (rasvaa >3,5 %)	✓
Kevytmaito (rasvaa 1,5 - 1,8 %)	
Rasvaton maito (rasvaa <0,5 %)	
Kasvijuomat	
 Soija	✓
 Manteli	✓
 Kaura	✓

*Käytä jääkaappikyymiä lehmänmaitoa tai kasvijuomia (noin 5°C).
Vaihda maitotyyppiä mikäli vaahto ei ole vielä tämän jälkeenkään sopivaa.
Kasvijuomien kohdalla suositellaan "Barista"-laatua.*

- Maidossa on suuria kuplia tai se tulee ulos roiskuen maitosuuttimesta tai vaahtoa on vähän (2)

Puhdista maitokannun kansi huolella noudattamalla ohjeita luvuista ["Maitokannun puhdistus jokaisen käytön jälkeen"](#) ja ["Maitokannun puhdistus"](#).

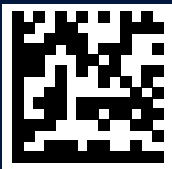

57132C8739_00_0823