





Upute za uporabu

EXAM44X.5Y
FEB4455

RIVELIA



OPIS UREĐAJA	5
OPIS PLOČE I POČETNE STRANICE	7
OPIS DODATNOG PRIBORA	8
OPIS VRČA ZA MLIJEKO	9
PRVA UPORABA UREĐAJA	10
Odaberite svoj jezik	10
Odaberite dan i vrijeme	10
Napunite spremnik za vodu	11
Pripremite uređaj	11
Umetnite spremnik zrna.....	11
Prvo pokretanje.....	12
Savjeti	12
Provjera tvrdoće vode.....	12
Podesite tvrdoću vode	12
Profili.....	13
Vodič	13
UKLJUČIVANJE UREĐAJA	14
ISKLJUČIVANJE UREĐAJA	15
Isključivanje na dulja razdoblja.....	15
POSTAVKE IZBORNIKA	16
Ispiranje	16
Uklanjanje kamenca	16
Filtar vode	16
Općenito	16
Automatsko isključivanje.....	17
Potpora.....	17
Samlji i isprazni	17
Čišćenje vrča za mlijeko	17
Temperatura kave.....	18
Statistika	18
Jezici.....	18
Dan i vrijeme	19
Postavke mlinca.....	19
Tvrdoća vode	19
Ispuštanje vode	20
Default values (Tvorničke postavke)	20

NAPITCI S KAVOM 	21
Namjestite uređaj za pravljenje kave	21
Izravni odabir napitaka s kavom	21
Prilagođeni napitci od kave	21
Priprema s prethodno mljevenom kavom	22
EXTRA SHOT	24
UPUTE ZA PRIPREMU NAPITAKA OD KAVE	25
Savjeti za topliju kavu	25
BEAN ADAPT TECHNOLOGY	26
COFFEE ROUTINE	27
NAPITCI S MLIJEKOM 	28
Priprema vrča za mlijeko	28
Koje mlijeko koristiti?	28
Napunite i pričvrstite vrč za mlijeko	28
Prilagodite količinu pjene	29
Priprema mliječnih napitaka	29
Čišćenje vrča za mlijeko nakon svake upotrebe	29
PRIPREMA NAPITAKA "TO GO"	31
Čišćenje travel mug De'Longhi nakon svake upotrebe (prodaje se zasebno)	32
VRUĆA VODA	33
FUNKCIJA "MY"	34
Izaberi napitak (Za pripremu napitka iskoristite zrna preostala u mlinu):	36
Samlji i isprazni (Izvršite mljevenje kako biste uklonili sva preostala zrna u mlinu za kavu)	36
Sada možete nastaviti sa zamjenom posude za zrna	36
ČIŠĆENJE APARATA	37
Unutarnji krug uređaja	38
Spremnik zrna kave	38
Spremnik taloga kave	39
Sabirnica kapljica i rešetka sabirnice	39
Unutarnji krug aparata	40
Spremnik za vodu	40
Mlaznice za ispuštanje kave	41
Lijevak mljevene kave	41
Uklonjivi infuzer	41
Temeljno čišćenje vrča za mlijeko	42

UKLANJANJE KAMENCA	44
FILTAR ZA OMEKŠAVANJE VODE	47
Instaliranje filtra.....	47
Zamjena ili uklanjanje filtra.....	47
ČESTE I ALARMNE PORUKE	49
ČESTA PITANJA	55

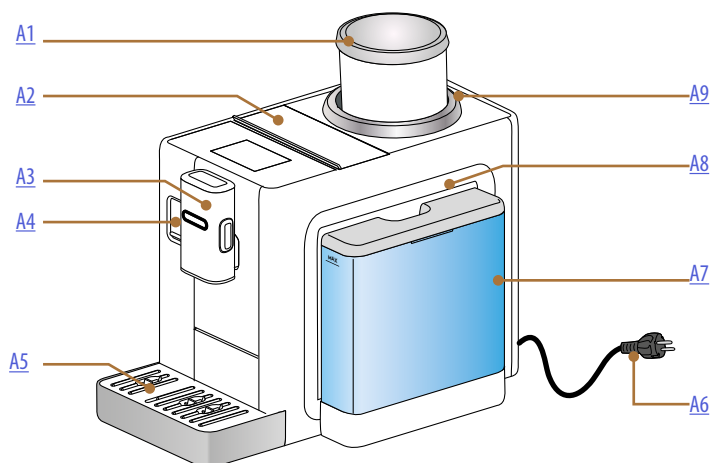

- A1.** Spremnik zrna kave s poklopcem
- A2.** Držač pribora / poklopac pretinca za prethodno mljevenu kavu
- A3.** Izljev kave (podesiv po visini)
- A4.** Vrata priključka vrča za mlijeko/dozatora vruće vode
- A5.** Posuda za prikupljanje kondenzata
- A6.** Kabel za napajanje
- A7.** Spremnik za vodu s poklopcem
- A8.** Vrata za pristup skupini infuzera (dostupna nakon uklanjanja spremnika za vodu)
- A9.** Prsten za podešavanje razine mljevenja

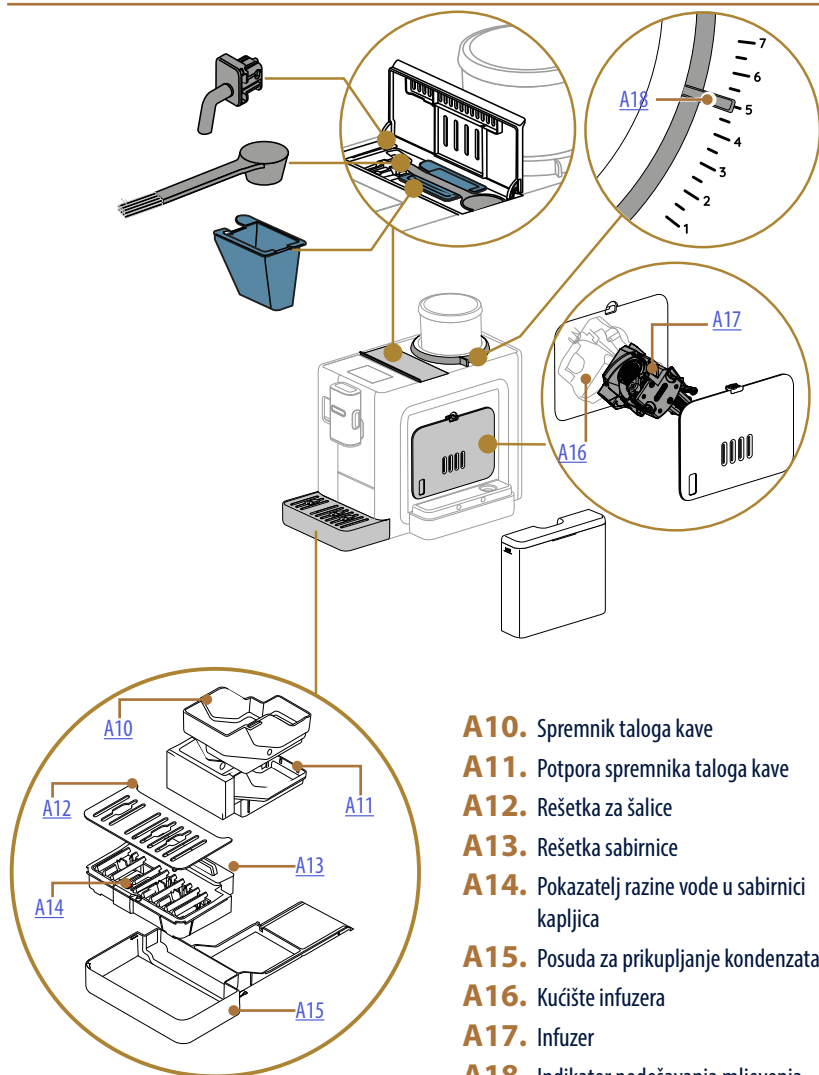

- A10.** Spremnik taloga kave
- A11.** Potpora spremnika taloga kave
- A12.** Rešetka za šalice
- A13.** Rešetka sabirnice
- A14.** Pokazatelj razine vode u sabirnici kapljica
- A15.** Posuda za prikupljanje kondenzata
- A16.** Kućište infuzera
- A17.** Infuzer
- A18.** Indikator podešavanja mljevenja

Rivelia Opis ploče i početne stranice

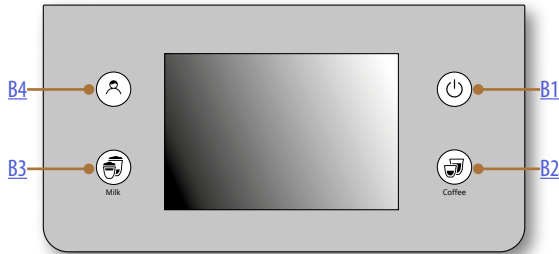

- B1.** Tipka ON/Standby (uključeno/stanje pripravnosti)
- B2.** Tipka za odabir napitka od kave
- B3.** Tipka za odabir mliječnih napitaka
- B4.** Tipka za odabir profila

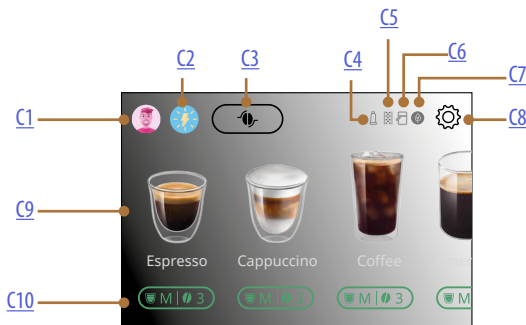

- C1.** Odabrani profil
- C2.** Coffee Routine
- C3.** Tehnologija Bean Adapt
- C4.** Pokazatelj istrošenog filtra
- C5.** Pokazatelj deklacifikatora
- C6.** Pokazatelj čišćenja vrča za mlijeko (Očisti)
- C7.** Pokazatelj uštede energije
- C8.** Izbornik postavki
- C9.** Izravni odabir napitka
- C10.** Traka za prilagodbu napitka

Rivelia Opis dodatnog pribora

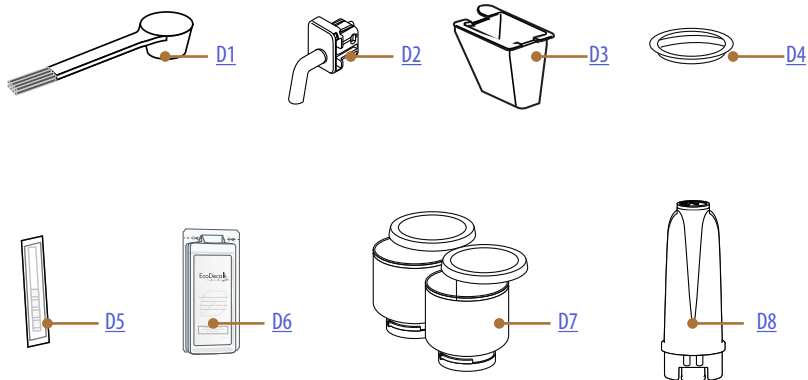

UNUTAR ODJELJKA ZA PRIBOR UREĐAJA [A2](#)

- D1.** Mjerica za prethodno mljevenu kavu/kist
- D2.** Dozator za vruću vodu
- D3.** Uklonjivi lijevak za prethodno mljevenu kavu

NA MJESTU ZA UMETANJE SPREMNIKA ZA ZRNA NA UREĐAJU

- D4.** Zaštitni poklopac mlina za kavu

U PAKIRANJU DODATNE OPREME

- D5.** Test traka "Water hardness test" (Test tvrdoće vode)
- D6.** Sredstvo za uklanjanje kamenca
- D7.** Izmjenjivi spremnici zrna kave
- D8.** Filtar za omekšavanje vode

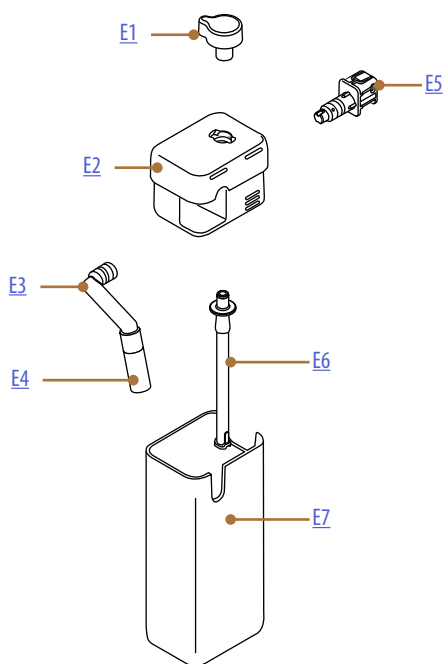

- E1.** Ručicu za podešavanje pjene/čišćenje (Očisti)
- E2.** Poklopac vrča za mlijeko
- E3.** Izljev mlijeka (podesiv po visini)
- E4.** Produžetak izljeva mlijeka
- E5.** Priključak-spojnica za vrč za mlijeko (uklonjivo za čišćenje)
- E6.** Cijev za dovod mlijeka (silikonska)
- E7.** Posuda za mlijeko

Rivelia Prva uporaba uređaja



Napomena:



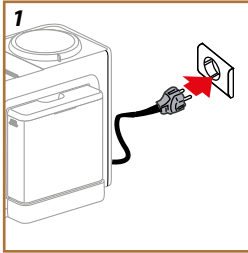



- Svi tragovi kave na mlinu za kavu nastaju zbog testova podešavanja funkcioniranja uređaja prije nego što se proizvod stavi na tržište i dokaz su pažljive brige o istom.
- Prilikom prve uporabe isperite toplom vodom sav dodazni pribor (spremnik mlijeka, spremnik za vodu) koji je namijenjen za dodir s vodom ili mlijekom. Za vrč mlijeka preporučujemo pranje u perilici posuđa.



1. Spojite kabel za napajanje u struju (sl. 1).

Uređaj se uključuje i vodit će vas da ga postavite prema svojim potrebama: slijedite upute na zaslonu i Rivelia će biti spremna za upotrebu!

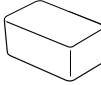
Evo svega što vam treba:

	Svježa voda za piće
	Dozator za vruću vodu
	Spremnik zrna kave <i>(možete ga pronaći u paketu dodatne opreme)</i>
	Vaša omiljena kava u zrnu
	Spremnik <i>(provjerite da je kapacitet najmanje 0,2L)</i>
	Test za ispitivanje tvrdoće vode <i>(možete ga pronaći u paketu dodatne opreme)</i>

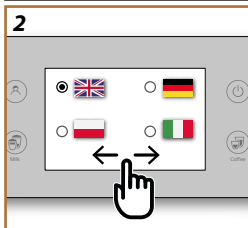

Odaberite svoj jezik

2. Na zaslonu se pomičite po stranicama (sl. 2) dok se ne prikaže vaš jezik, zatim odaberite odgovarajuću zastavicu;
3. Pritisnite "Gotovo" za sljedeći korak.

Odaberite dan i vrijeme

4. Odaberite točan dan i vrijeme i pritisnite "Dalje": odaberite format i pritisnite "Dalje".

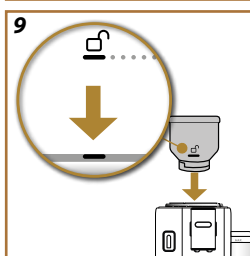
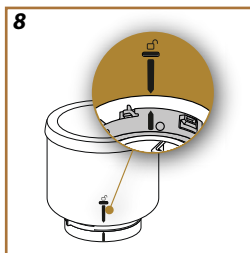
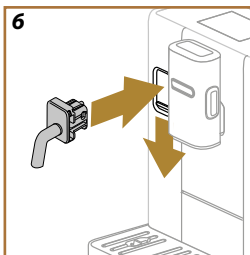
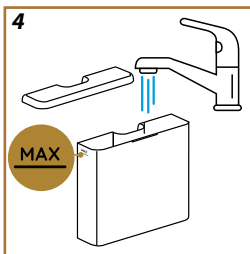
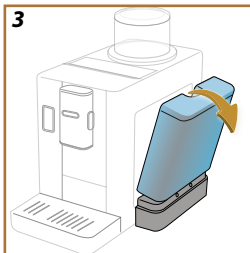

Napunite spremnik za vodu

5. Izvadite spremnik za vodu.

Napomena:

Lagano nagnite spremnik za vodu kako biste ga pravilno izvadili (sl. 3).

6. Napunite svježom vodom za piće do razine MAX (sl. 4) i ponovno umetnite spremnik za vodu u uređaj, zatim pritisnite "Dalje".

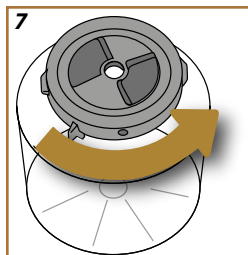
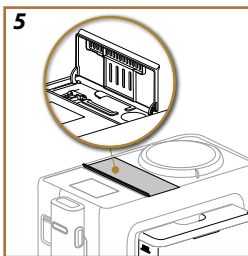

Pripremite uređaj

7. Otvorite poklopac držača pribora i izvadite mlaznicu za vodu (sl. 5).

8. Gumite vrata priključka vrča za mlijeko/dozatora vode prema dolje i umetnite dozator vruće vode (sl. 6). Pritisnite "Dalje".

Umetnite spremnik zrna

9. Provjerite je li indikator razine mljevenja na "5": ako nije, postavite ga na "5". Pritisnite "Dalje".

10. Uklonite zaštitni poklopac mlina za kavu sa sjedišta posude za zrna.

11. Uzmite jedan od spremnika za zrna kave, okrenite je naopako i provjerite je li donji dio dobro zatvoren: kako biste bili sigurni, okrenite donji dio u smjeru suprotnom od kazaljke na satu dok ne čujete klik (sl. 7). Spremnik za zrna kave je pravilno zatvoren kada su dvije strelice poravnate (sl. 8). Pritisnite "Dalje".

12. Napunite spremnik zrna kave i zatvorite je: pritisnite "Dalje".

13. Umetnite spremnik za zrna u njegovo sjedište i zakrenite ga u smjeru kazaljke na satu kako biste ga blokirali. Kako biste ga pravilno umetnuli, poravnajte simbol ☞ oznakom na donjem prstenu (sl. 9) i, nakon umetanja, okrenite spremnik u položaj ☞ (sl. 10). Pritisnite "Dalje".

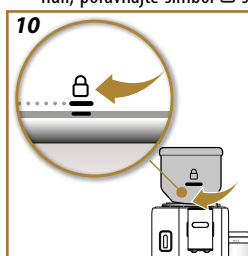

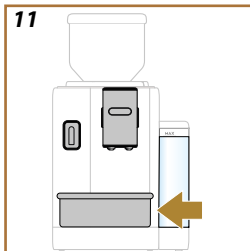

Prvo pokretanje

14. Stavite posudu s minimalnim kapacitetom od 0,2L ispod dozatora za kavu i vruću vodu (sl. 13).
15. Pritisnite "Da" za ispiranje. Doziranje se automatski prekida.

Savjeti

Na zaslonu se pojavljuje savjet. Pažljivo pročitajte: oni će vam pomoći pri korištenju stroja. Pritisnite "Dalje" za nastavak.

Provjera tvrdoće vode

Uređaj zahtjeva uklanjanje kamenca nakon određenog perioda rada koji zavisi od tvrdoće vode. Ako želite, moguće je programirati uređaj na osnovu stvarne tvrdoće vode koju imate u različitim regijama, mijenjajući na taj način učestalost procesa uklanjanja kamenca. Postupite na sljedeći način:

1. Pritisnite "Počni" i izvadite isporučenu testnu traku "Total hardness test" iz pakiranja (u pakiranju pribora). Pritisnite "Dalje".
2. Uronite traku potpuno u čašu vode na oko jednu sekundu.
3. Izvadite traku iz vode i lagano je protresite. Pritisnite "Dalje". Nakon otprilike jedne minute pojavit će se 1, 2, 3 ili 4 crvena kvadrata, ovisno o tvrdoći vode, svaki kvadratić odgovara 1 razini.

Podesite tvrdoću vode

4. Pritisnite točku koja odgovara razini tvrdoće otkrivene u prethodnoj točki kako je navedeno u sljedećoj tablici:

Reaktivnu traku	Tvrdoća vode
	Razina 1
	Razina 2
	Razina 3
	Razina 4

5. Pritisnite "OK".
6. Sada je uređaj programiran prema novoj postavci tvrdoće vode.

Napomena:

Razina tvrdoće vode može se promijeniti u bilo kojem trenutku u izborniku postavki (vidi "Tvrdoća vode").

Sada je uređaj spreman za konfiguriranje prema vašim potrebama: pritisnite “Počni”.

[VIDEO POGLEDAJTE OVDJE](#)



Profili

1. Postavite broj korisnika za ovaj stroj. Pritisnite “Dalje”.
2. Za prilagodbu pritisnite  ikonu profila, napravite svoje odabire klikom na gumb sa svojim imenom i “Promijeni”, zatim pritisnite “Spremi”.
3. Pritisnite “Dalje”: profili su potvrđeni.

Vodič

1. Pritisnite “Dalje”: uređaj je spreman za kratki uvodni video.
2. Pritisnite “Počni” i pogledajte zaslon.
3. Stroj ilustrira glavne funkcije. Pritisnite “Dalje” za prelazak na sljedeće zaslone.

Nakon što je uvod završen, pritisnite “Počni” i uživajte u svom uređaju.

Napomena:

- Pri prvom korištenju treba pripremiti 4-5 cappuccina prije nego što uređaj da zadovoljavajući rezultat u šalici.
- Prilikom prve uporabe, krug vode je prazan, tako da uređaj može biti vrlo bučan: buka će se ublažiti kao dolazi do punjenja kruga.

Rivelia Uključivanje uređaja

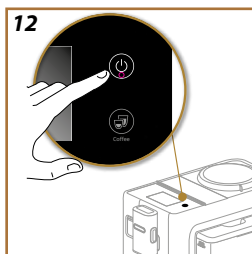

Napomena:

Svaki put kad se uređaj uključi, automatski se provodi ciklus predgrijavanja i ispiranja koji se ne mogu prekinuti. Uređaj je spreman za uporabu tek nakon dovršetka ovog ciklusa.

1. Za uključivanje uređaja pritisnite tipku  (sl. 12): uređaj se uključuje.
2. Nakon završetka zagrijavanja započinje faza ispiranja vrućom vodom koja izlazi iz mlaznice za kavu; na ovaj način, osim zagrijavanja kotla, vruća voda kruži kroz uređaj i tako ga zagrijava.

Prilikom svakog isključivanja, uređaj obavlja automatski ciklus ispiranja ako je pripremljena kava.

1. Za isključivanje uređaja pritisnite tipku  (sl. 12).
2. Ako je predviđeno, uređaj obavlja ciklus ispiranja iz mlaznice za kavu vrućom vodom, a zatim se isključuje (stanje pripravnosti).

Pozornost!

Nikada ne izvlačite utikač iz utičnice dok je uređaj uključen.

Isključivanje na dulja razdoblja

Ako se uređaj ne koristi dulje vrijeme (npr. prije godišnjeg odmora), slijedite upute u stav. [Ispuštanje vode](#).

Ako se uređaj ne koristi nekoliko dana, postupite na sljedeći način:

- pritisnite tipku  za isključivanje uređaja;
- ispraznite i očistite spremnik za talog i spremnik za vodu (sl. 16);
- izvucite kabel za napajanje iz utičnice.

Napomena:

Kada se aparat ponovno uključi, napunite spremnik za vodu i, prije točenja napitka, isperite ga 3 puta kako je navedeno u paragrafu [Ispiranje](#).

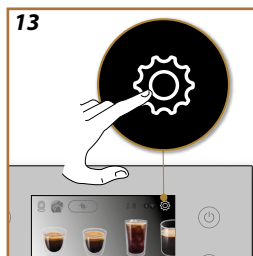

Ispiranje

Pomoću ove funkcije moguće je ispuštati vruću vodu iz mlaznice za kavu, kako bi se očistio i zagrijao unutarnji krug aparata.

Postavite ispod mlaznica spremnik minimalne zapremine od 0,2L (sl. 11).

Da biste aktivirali ovu funkciju, postupite na sljedeći način:

1. Pritisni  za ulaz u izbornik postavki (sl. 13).
2. Pomičite se kroz stranice dok ne vidite stavku "Ispiranje".
3. Pritisnite "Da" za početak točenja: nakon nekoliko sekundi iz aparata za kavu izlazi vruća voda koja čisti i zagrijava unutarnji krug aparata.
4. Za prekid ispiranja pritisnite "Stop" ili pričekajte automatski prekid.

Napomena:

- Za periode nekorštenja dulje od 3-4 dana preporuča se, kada se uređaj ponovo uključi, izvršiti 2-3 ispiranja prije ponovne upotrebe;
- Normalno je da nakon izvođenja te funkcije postoji voda u spremniku taloga kave.



Uklanjanje kamenca

Za upute o uklanjanju kamenca idite na ["Uklanjanje kamenca"](#).

Filtar vode

Za upute o instaliranju filtra vode idite na ["Filtar za omekšavanje vode"](#).

Općenito

1. Pritisni  za ulaz u izbornik postavki (sl. 13).
2. Pomičite se kroz stranice dok ne vidite stavku "Općenito".
U ovoj stavci možete aktivirati ili deaktivirati sljedeće funkcije:
 - "Zvučni signal": kada je aktivan, uređaj emitira zvučno upozorenje pri svakoj operaciji.
 - "Ušteda energije": pomoću ove funkcije možete uključiti ili isključiti način rada za uštedu energije. Kada je funkcija aktivna, jamči nižu potrošnju energije u skladu s važećim europskim propisima: na početnoj stranici se pojavljuje .
3. Pritisnite "X" za povratak na početnu stranicu s pohranjenim novim odabirom.

Napomena:

Na ekranu se pojavljuje serijski broj stroja, što je korisno za identifikaciju uređaja.

Automatsko isključivanje

Možete postaviti automatsko isključivanje kako bi se uređaj isključio nakon 15 ili 30 minuta ili nakon 1 ili 3 sati neaktivnosti.

Da biste programirali automatsko isključivanje, postupite na sljedeći način:

1. Pritisni  za ulaz u izbornik postavki (sl. 13).
2. Pomičite se kroz stranice dok ne vidite stavku "Automatsko isključivanje".
3. Odaberite željeni vremenski interval (15 ili 30 minuta, ili 1 ili 3 sata).
4. Pritisnite "X" za povratak na početnu stranicu s pohranjenim novim odabirom.

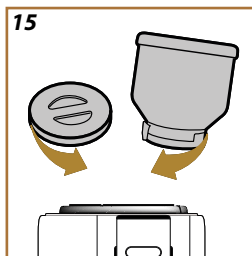
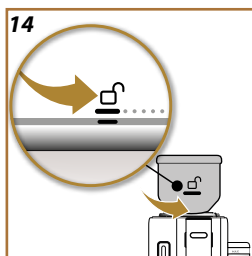



Potpoma

1. Skenirajte QR kod za pristup priručnicima i podršci.
2. Pritisnite "X" za povratak na početnu stranicu.

Samlji i isprazni

Za pražnjenje mlinca za kavu (ne posude za zrna), možete koristiti ovu funkciju koja vakuumom melje preostala zrna:

1. Pritisni  za ulaz u izbornik postavki (sl. 13).
2. Pomičite se kroz stranice dok ne vidite stavku "Samlji i isprazni".
3. Pritisnite "Čitaj više";
4. Okrenite spremnik zrna u položaj otključano () (sl. 14) i ostavite ga u ovom položaju dok se isporuka napitka ne završi.
5. Pritisnite "Počni": uređaj melje preostala zrna kave u mlinu za kavu.
6. Kada završite, izvadite posudu za zrna i umetnite drugu (pogledajte "[Umetnite spremnik zrna](#)") ili umetnite zaštitni poklopac mlina za kavu (sl. 15).
7. Uređaj se vraća na početnu stranicu, spreman za upotrebu.

Pozornost!

- Normalno je pronaći ostatke kave u prahu u kućištu posude za zrna.
- Ako je umetanje spremnika u zrmu teško, provjerite nema li zrna kave u utoru spremnika u zrmu na aparatu. U tom slučaju očistite kućište spremnika za zrna priloženom četkom i čistom mekom krpom. Za uklanjanje prašine od kave koristite ručni usisavač.

Čišćenje vrča za mlijeko

Stroj nudi upute za pažljivo čišćenje vrča kako bi se osiguralo ispravno funkcioniranje Lattecrema sustava tijekom vremena.

1. Pritisni  za ulaz u izbornik postavki (sl. 13).
2. Pomičite se kroz stranice dok ne vidite stavku "Čišćenje vrča za mlijeko".

3. Pritisnite "Dalje" ili "Natrag" za čitanje predloženog.
4. Na zadnjem koraku pritisnite "Gotovo" za povratak na izbornik postavki.
5. Pritisnite "X" za povratak na početnu stranicu.

Napomena:

Postupak je ilustriran u stavku [Temeljno čišćenje vrča za mlijeko](#)

Temperatura kave

Ako želite li promijeniti temperaturu vode sa kojom se priprema kava, postupite na sljedeći način:

1. Pritisni  za ulaz u izbornik postavki (sl. 13).
2. Pomičite se kroz stranice dok ne vidite stavku "Temperatura kave".
3. Pritisnite "Postavi".
4. Odaberite željenu temperaturu među predloženima.
5. Pritisnite "<" za povratak na postavke izbornika s novim pohranjenim izborom;
6. Pritisnite "X" za povratak na početnu stranicu.

Napomena:

Varijacija temperature ima veći učinak kod dugih napitaka.

Bean Adapt Technology :

Predlažemo da pristupite Bean Adapt Technology s početne stranice kako biste pravilno postavili ovaj parametar ovisno o korištenom zrnu kave.

Statistika

Ova funkcija prikazuje statističke podatke uređaja. Za prikaz, postupite na sljedeći način:

1. Pritisni  za ulaz u izbornik postavki (sl. 13).
2. Pomičite se kroz stranice dok ne vidite stavku "Statistika" i glavne podatke. Za više informacija pritisnite "Čitaj više".
3. Pritisnite "<" za izlaz iz ekrana.
4. Pritisnite "X" za povratak na početnu stranicu.

Jezici

Ako želite promijeniti jezik početne stranice, postupite na sljedeći način:

1. Pritisni  za ulaz u izbornik postavki (sl. 13).
2. Pomičite se kroz stranice dok ne vidite stavku "Jezici".
3. Pritisnite "Postavi".
4. Pritisnite zastavicu koja se odnosi na jezik koji želite odabrati: zaslon se odmah ažurira odabranim jezikom.
5. Pritisnite "<" za povratak u izbornik postavki s novim pohranjenim izborom.
6. Pritisnite "X" za povratak na početnu stranicu.

Dan i vrijeme

Da biste promijenili dan i vrijeme na početnoj stranici, učinite sljedeće:

1. Pritisni  za ulaz u izbornik postavki (sl. 13).
2. Pomičite se kroz stranice dok ne vidite stavku "Dan i vrijeme".
3. Pritisnite "Postavi".
4. Postavite sat, minute, dan i odaberite format. Pritisnite "Ok" za potvrdu (ili "<" za odustajanje i povratak na prethodni korak).
5. Pritisnite "X" za povratak na početnu stranicu.

Postavke mlinca

Uređaj nudi upute za pravilno podešavanje mlinca za kavu i postizanje odličnih rezultata.

1. Pritisni  za ulaz u izbornik postavki (sl. 13).
2. Pomičite se kroz stranice dok ne vidite stavku "Postavke mlinca".
3. Pritisnite "Čitaj više" da pogledate vodič o tome kako prilagoditi mljevenje. Pritisnite "Dalje" ili "Natrag" da pročitate savjet.
4. Na posljednjem zaslonu pritisnite "Ok" za povratak na izbornik postavki.
5. Pritisnite "X" za povratak na početnu stranicu.

Napomena:

- Preporučamo daljnja podešavanja mlina za kavu tek nakon što ste pripremili najmanje 3 kave prema opisanom postupku. Ako se kava ponovno ne dozira pravilno, ponovite postupak.
- Prsten za podešavanje mora se zakretati samo dok je mlin za kavu u radu u početnoj fazi pripreme kave.

Bean Adapt Technology

Predlažemo da pristupite Bean Adapt Technology s početne stranice kako biste pravilno postavili ovaj parametar ovisno o korištenom zrnu kave.

Tvrdoća vode

Za postavljanje nove tvrdoće vode, postupite na sljedeći način:

1. Provjerite tvrdoću vode, kao što je gore navedeno u "[Provjera tvrdoće vode](#)".
2. Pritisni  za ulaz u izbornik postavki (sl. 13).
3. Pomičite se kroz stranice dok ne vidite stavku "Tvrdoća vode". Pritisnite "Postavi".
4. Odaberite razinu koja odgovara rezultatu test trake.
5. Pritisnite "<" za povratak na izbornik postavki sa spremljenim novim odabirom.
6. Pritisnite "X" za povratak na početnu stranicu.

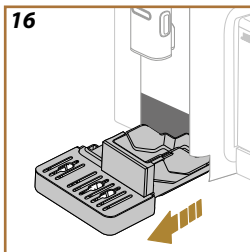

Ispuštanje vode

Prije razdoblja nekorisćenja, kako bi se spriječilo zamrzavanje vode u unutarnjim krugovima ili prije nošenja uređaja u servisni centar, preporučljivo je ispuštanje vode iz hidrauličkog kruga uređaja.

Postupite na sljedeći način:

1. Pritisni  za ulaz u izbornik postavki (sl. 13).
2. Pomičite se kroz stranice dok ne vidite stavku "Ispuštanje vode".
3. Pritisnite "Da" da započnete vođeni postupak;
4. klonite, ispraznite i ponovo umetnite spremnik za talog i podložak za kapanje (sl. 16), zatim pritisnite "Dalje";
5. Postavite ispod mlaznica posudu od 0,2L (sl. 11). Pritisnite "Dalje".
6. Uređaj vrši ispiranje vrućom vodom iz mlaznica.
7. o završetku ispiranja izvadite spremnik za vodu (sl. 3) i ispraznite ga.
8. Ako je umetnut, uklonite filtar iz spremnika za vodu i pritisnite "Dalje".
9. Ponovno umetnite spremnik (prazan) i pritisnite "Da".
10. Potvrdite da ste spremni i pritisnite "Da".
11. Pričekajte da uređaj izvrši pražnjenje (Pozornost: vruća voda iz mlaznica!). Kako se krug prazni, uređaj može povećati razinu buke: ovo je normalan rad uređaja.
12. Na kraju pražnjenja izvadite, ispraznite i ponovo umetnite podložak za kapanje, a zatim pritisnite "Da";
13. Pritisnite "Ok": uređaj se isključuje (stanje pripravnosti).
14. Isključite aparat iz električne mreže.
15. Kod sljedećeg uključivanja, postupite prema uputama u poglavlju "[Prva uporaba uređaja](#)".

Default values (Tvorničke postavke)

Ova funkcija će resetirati sve postavke izbornika i sve programirane vrijednosti korisnika će se vratiti na zadane vrijednosti (osim jezika, koji ostaje onaj koji je već postavljen i statistike).

Postupite na sljedeći način:

1. Pritisni  za ulaz u izbornik postavki (sl. 13).
2. Pomičite se kroz stranice dok ne vidite stavku "Tvorničke postavke".
3. Pritisnite "Čitaj više":
4. Odaberite ono što želite resetirati: uređaj ili jedan profil, a zatim pritisnite "Dalje";
5. Slijedite odgovarajuće upute dok ne potvrdite resetiranje s "Ok";
6. Pritisnite "X" za povratak na početnu stranicu (C).

Napomena:

Nakon što se uređaj (ne pojedinačni profil) vrati na tvorničke vrijednosti, uređaj ponavlja radnje prvog pokretanja od [Profili](#)



Vaš uređaj omogućuje vam pripremu raznih napitaka: pomičite napitke na zaslonu dok ne vidite onaj koji želite (sl. 17):

	Vrući	Hladni
Espresso	✓	✓
2X Espresso	✓	✗
Espresso Lungo (Dugi espresso)	✓	✗
Kava	✓	✓
Long	✓	✗
Americano	✓	✓

Namjestite uređaj za pravljenje kave

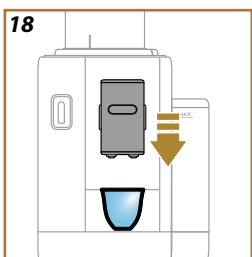

Pozornost!

Nemojte koristiti zelena zrna kave, karamelizirane ili kandirane jer se mogu zalijepiti za mlin za kavu i učiniti ga neupotrebljivim.

1. Stavite 1 ili 2 šalice ispod mlaznice za kavu.
2. Spustite mlaznicu što je bliže moguće šalicama (sl. 18): na taj način se dobiva bolja krema.

Izravni odabir napitaka s kavom



1. Pritisnite sliku koja se odnosi na željenu kavu izravno na početnoj stranici (npr. espresso, sl. 19).

2. **Vrući napitci na osnovu kave:** uređaj nastavlja s pripremanjem.

Hladni napitci s kavom:

- Odaberite napitak "Ice" (ledeni) ili "Extra ice" (dodatno ledeni): pritisnite "Dalje";
- na temelju prethodnog odabira, aparat predlaže količinu kockica leda prije nego što nastavite s točenjem: u čašu ulijte naznačenu količinu kockica leda (slika 20): pritisnite "Pripremi".
- Uređaj nastavlja s pripremanjem.

Na zaslonu se pojavljuje opis svake pojedine faze (mljevenje, priprema kave).

Kad se priprema dovrši, uređaj je spreman za novu upotrebu.



Prilagođeni napitci od kave

Za pripremu napitaka od kave s prilagođenim parametrima postupite na sljedeći način:



1. Pritisnite prilagodbe u podnožju željenog pića (npr. espresso, sl. 21). Parametri se pojavljuju na zaslonu koje možete prilagoditi prema svom ukusu:

Količina	
Intenzitet	

2. **Vrući napitci s kavom:** Nakon postavljanja parametara, pritisnite "Pripremi": uređaj nastavlja s pripremanjem i na zaslonu se pojavljuje opis svake pojedine faze (mljevenje, priprema kave).
Hladni napitci s kavom: Odaberite količinu, zatim pritisnite "Počni" i nastavite na sljedeći način:
 - Odaberite napitak "Ice" (ledeni) ili "Extra ice" (dodatno leđeni): pritisnite "Dalje";
 - Prije ispuštanja, aparat predlaže količinu kockica leđa prije nego što nastavite s točenjem: u čašu ulijte naznačenu količinu kockica leđa (slika 22): pritisnite "Pripremi".
 - Uređaj nastavlja s pripremanjem. Na zaslonu se pojavljuje opis svake pojedine faze (mljevenje, priprema, isporuka kave).
3. Kada se završi s ispuštanjem, pritisnite "Spremi" da biste spremili nove postavke ili "Poništi" kako bi se zadržali prethodni parametri. Također ih možete spremi u svoju rutinu ispijanja kave Coffee Routine označavanjem odgovarajućeg polja.

Imajte na umu

Ako se sprema, nove postavke ostaju SAMO u memoriji odabranog profila.

Uređaj je spreman za novu uporabu.

Priprema s prethodno mljevenom kavom

Pozornost!

- Nikad ne stavljajte mljevenu kavu u aparat kako biste spriječili širenje unutar aparata i njegovo prljanje. U tom slučaju aparat se može oštetiti.
 - Nikada nemojte stavljati više od 1 ravno napunjene mjerice, jer u suprotnom unutrašnjost aparata se može zaprljati ili se lijevak može začepiti.
- Ako koristite prethodno mljevenu kavu, možete pripremiti samo jednu šalicu kave.
 - Priprema **Long** kave ili **2X Espresso**: na pola puta kroz pripremu, kada uređaj zatraži, umetnite novu ravnu mjericu mljevene kave i pritisnite "Ok".

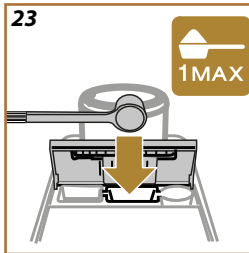
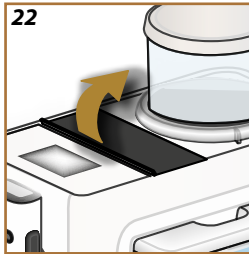

1. Pritisnite prilagodbe u podnožju željenog pića (npr. espresso, sl. 21). Parametri se pojavljuju na zaslonu koje možete prilagoditi prema svom ukusu:
2. Odaberite "Pre-mljevena" ;
3. Odaberite duljinu i pritisnite "Pripremi".
4. Podignite poklopac pretinca za прибор (sl. 22).
5. Provjerite je li lijevak za prethodno samljevenu kavu umetnut i uvjerite se da nije začepljen; dodajte ravnu mjernu šalicu prethodno samljevene kave (sl. 23). Pritisnite "Ok" za nastavak pripreme.
6. Uređaj nastavlja s pripremanjem i na zaslonu se pojavljuje opis svake pojedine faze (zagrijavanje vode, priprema kave). Kad se priprema dovrši, uređaj je spreman za novu upotrebu.

Dodajte još jedno punjenje pojačanje uz Espresso extra sljedećim pićima:

	Vrući
Espresso	✓
Espresso Lungo (Dugi espresso)	✓
Long	✓
Kava	✓
Americano	✓
Cappuccino	✓
Latte macchiato	✓
Espresso Macchiato	✓
Caffelatte (bijela kava)	✓
Cappuccino mix (Cappuccino mješavina)	✓
Cortado	✓
Flat white	✓

Postupite na sljedeći način:

1. Pritisnite prilagodbe u podnožju željenog pića (npr. espresso, sl. 21). Parametri se pojavljuju na zaslonu koje možete prilagoditi prema svom ukusu:
2. Pritisnite "Extra Shot", zatim "Ok".
3. Odaberite željenu količinu i intenzitet. Pritisnite "Pripremi".
4. Potvrdite pritiskom na "Ok". (Označavanjem kućice poruka se više neće prikazivati).
5. Uređaj nastavlja s pripremom i na zaslonu se pojavljuje opis svake pojedinačne faze.
6. Kada se završi s ispuštanjem, pritisnite "Spremi" da biste spremili nove postavke ili "Poništi" kako bi se zadržali prethodni parametri. Također ih možete spremiti u svoju rutinu ispijanja kave Coffee Routine označavanjem odgovarajućeg polja. U ovom slučaju, Extra Shot je označen simbolom  na traci za prilagodbu pića.

Imajte na umu



Ako se sprema, nove postavke ostaju SAMO u memoriji odabranog profila.

Uređaj je spreman za novu uporabu.

- Dok uređaj priprema kavu, isporuka se može zaustaviti u bilo kojem trenutku pritiskom na "Stop" ili "Poništi".
- Čim je priprema završena, ako želite povećati količinu kave, jednostavno pritisnite "⊕ Dodatno". Nakon što postignete željenu količinu, pritisnite "⊞ Stop" ili "Poništi".
- Tijekom rada, na zaslonu se pojavljuju neke poruke ("Spremnik za vodu napunite svježom vodom do najviše došpuštene razine", itd.) čije je značenje objašnjeno u poglavlju "[Česte i alarmne poruke](#)".
- Ako kava izlazi u kapljicama ili slabija s malo kreme ili je previše hladna, pogledali vodič za prilagodbu mljevenja (pročitajte stavku "[Postavke mlinca](#)") i poglavlje "[Česta pitanja](#)".
- Ako je aktiviran način rada "Ušteda energije", prije isporuke prve kave može proći nekoliko sekundi.

Savjeti za topliju kavu

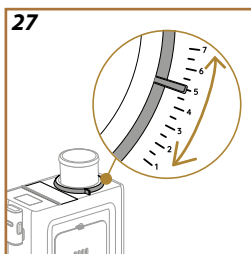
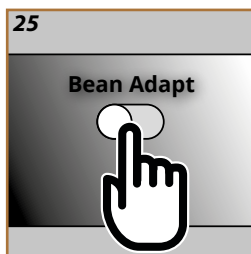

Da biste pripremili što topliju kavu, preporuča se da:

- prije pripreme kave izvršite ispiranje (vidi "[Ispiranje](#)" u izborniku postavki .
- zagrijte šalice toplom vodom (koristite funkciju vruća voda, vidi poglavlje "[Vruća voda](#)").
- povećajte temperaturu kave (vidi "[Temperatura kave](#)" u izborniku postavki .





Stručnjak za kavu nadohvat ruke koji vam u samo nekoliko koraka omogućuje optimizaciju vađenja kave i rezultata u šalici.

Inteligentna tehnologija vodi vas u podešavanju uređaja prema zrnu kave: od stupnja mljevenja do isporuke, svaka faza prilagodit će se kako bi se na najbolji način iskoristilo zrno kave.

1. Na početnoj stranici pritisnite  (sl. 24).
2. Omogućite Bean Adapt (sl. 25).
3. Uređaj vas podsjeća da pripremite najmanje 3 šalice kave prije svake promjene mlinca za kavu. Pritisnite Ok.
4. Odaberite vrstu zrna kave koju koristite: 100% Arabica ili mješavina Arabice i Robuste (ove informacije nalaze se na pakiranju kave). Pritisnite  za daljnje informacije. Pritisnite "Dalje".
5. Odaberite stupanj prženja pritiskom na nijansu boje koja najviše odgovara boji zrna (sl. 26). Pritisnite  za daljnje informacije. Pritisnite "Dalje".

Uređaj sada provjerava kako promijeniti postavke za postizanje optimalnog rezultata, počevši od trenutnih postavki:

6. Provjerite trenutnu postavku mlina za kavu i odaberite je iz padajućeg izbornika. Pritisnite  za daljnje informacije. Pritisnite "Dalje".
7. Pritisnite "Pripremi" za pripremu Espresso. Nakon isporuke pritisnite "Dalje".
8. Uređaj traži mišljenje o pravu ispuštenoj kavi i zatim na temelju njih preporučuje optimalne parametre: na svakom ekranu pritisnite "Dalje" za prijelaz na sljedeći parametar:
 - Temperatura kave;
 - Intenzitet;
 - Položaj mlina za kavu (okrenite indikator kada mlin za kavu radi) (sl. 27).
9. Pritisnite  na nazivu zrna i pojavit će se tipkovnica za uređivanje. Pritisnite "Ok" za potvrdu.
10. Pritisnite "Spremi": uređaj pohranjuje postavke i umjesto logotipa prikazuje se naziv .

Imajte na umu

- Tehnologija Bean Adapt primjenjuje se samo na Espresso napitak.
- Možete spremiti do 6 različitih profila graha. Svim spremljenim profilima može se pristupiti klikom na ime na početnoj stranici.



Sa značajkom Coffee Routine pamtim kako vam se sviđa kava tijekom dana i ažuriram vaš popis napitaka

1. Na početnoj stranici pritisnite simbol koji se odnosi na Coffee routine koja je u tijeku (sl. 28).
2. Aktivirajte coffee routine (sl. 29) i pritisnite “Da” za potvrdu.
3. Ovisno o vremenskom intervalu, na početnoj stranici pojavljuje se drugačiji simbol (sl. 30).

Na taj način uređaj predlaže prilagodbe spremljene za prethodne pripreme: kava baš kakvu volite.



Imajte na umu

Kako biste onemogućili ovu funkciju, pritisnite simbol koji se odnosi na rutinu ispijanja kave koja je u tijeku na početnoj stranici i pritisnite tipku “Coffee Routine” (sl. 29). U ovom slučaju:

- potvrdite isključivanje funkcije pritiskom na “Da”;
- uređaj traži da odaberete unaprijed definiranu rutinu i pritisnete “Ok”.

Umjesto simbola trenutne Coffee routine simbol se pojavljuje na početnoj stranici .

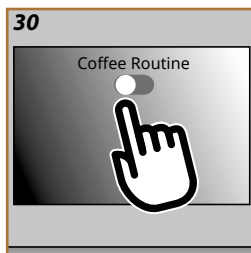



Priprema vrča za mlijeko

Imajte na umu







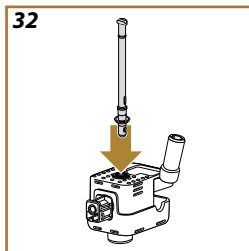
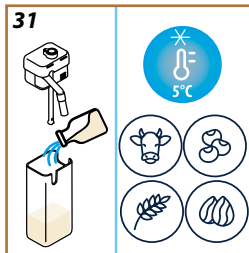

Kako biste izbjegli malo pjenasto mlijeko ili mlijeko s velikim mjehurićima, uvijek očistite vrčeve za mlijeko kako je opisano u stavcima "Čišćenje vrča za mlijeko nakon svake upotrebe" i "Temeljno čišćenje vrča za mlijeko"

Koje mlijeko koristiti?

Kvaliteta pjene može varirati ovisno o:

- temperaturi mlijeka ili biljnog napitka (za najbolje rezultate, mlijeko i biljni napitak koristite na temperaturi, 5 °C);
- vrsti mlijeka ili vrste biljnog napitka;
- marka koja se koristi;
- sastojcima i prehranbenim vrijednostima.



LatteCrema HOT 	
 Kravlje mlijeko	
Punomasno (mliječna mast > 3,5 %)	
Djelomično obrano (mliječna mast između 1,5 i 1,8 %)	
Obrano (mliječne masti <0,5%)	
Biljni napitci	
 Soja	
 Badem	
 Zob	

Napunite i pričvrstite vrč za mlijeko

1. Napunite spremnik mlijeka s dovoljno mlijeka, ne premašujući MAX razinu koja je utisnuta na spremniku (sl. 31);
2. Uvjerite se da li je crijevo za pražnjenje mlijeka dobro postavljeno u odgovarajuće sjedište na dnu poklopca spremnika mlijeka (sl. 32);

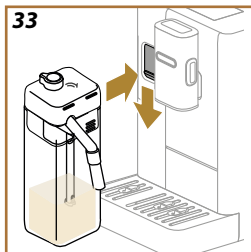

3. Vratite poklopac na spremnika mlijeka;
4. Spustite poklopac i zakačite vrč pritiskanjem do kraja na priključak (sl. 33). Uređaj emitira zvučni signal (ako je aktivna funkcija zvučnog upozorenja);
5. Stavite dovoljno veliku šalicu ispod mlaznica za izlaženje kave i ispod mlaznice mlijeka. Moguće je produžiti mlaznicu mlijeka djelovanjem na produžetak (sl. 34);
6. Odaberite željeni napitak kako je navedeno u sljedećim odlomcima.

Prilagodite količinu pjene

Okretanjem ručice za podešavanje pjene, odaberite količinu mliječne pjene koja će se izaći tijekom pripreme mliječnih napitaka.

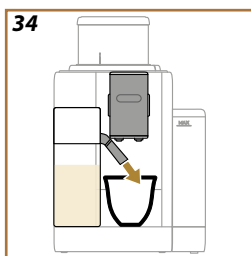

Položaj ručice	Preporučeno za...
	LatteCrema HOT
 Delikatna	<ul style="list-style-type: none"> • Caffe latte
 Kremasta	<ul style="list-style-type: none"> • Latte macchiato • Flat white • Cortado
 Gusta	<ul style="list-style-type: none"> • Cappuccino • Cappuccino mix (Cappuccino mješavina) • Espresso Macchiato • Vruće mlijeko (pjenasto)



Priprema mliječnih napitaka

Pritisnite sliku koja se odnosi na željeni napitak izravno na početnoj stranici (sl. 35).

Kao i kod napitaka za kavu, prilagođeni napitak možete dobiti pritiskom na traku na dnu slike na početnoj stranici (sl. 36).

Za zaustavljanje ispuštanja vruće vode, pritisnite "Stop" ili "Poništi".



Čišćenje vrča za mlijeko nakon svake upotrebe

Nakon svake pripreme mliječnog napitka, uređaj traži da izvršite čišćenje vrča (funkcija Očisti) kako biste očistili poklopac vrča za mlijeko. Za pokretanje čišćenja, postupite na sljedeći način:

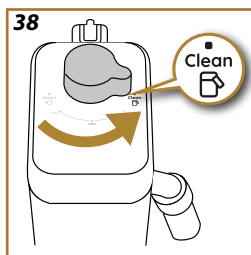
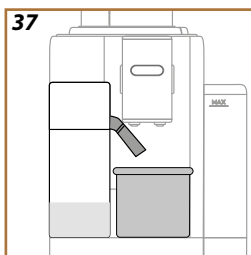

1. Ostavite priključenim vrč za mlijeko na uređaju (nije potrebno praznjenje spremnika za mlijeko);
2. Stavite šalicu ili drugu posudu ispod mlaznice mlijeka (sl. 37);
3. Okrenite ručicu za podešavanje pjene u položaj "Očisti" (sl. 38): iz mlaznice za mlijeko izlazi vruća voda i para. Čišćenje se automatski zaustavlja;
4. Vratite ručicu za podešavanje na jedan od izbora pjene;

Ako je potrebno napraviti nekoliko uzastopnih priprema:

- Da biste nastavili sa sljedećim pripremanjima, kada se pojavi poruka za čišćenje vrča (funkcija Očisti), pritisnite "Poništi". Očistite vrč za mlijeko nakon posljednje pripreme.

Na kraju priprema spremnik za mlijeko je prazan ili nema dovoljno mlijeka za druge recepte

- Nakon čišćenja (pomoću funkcije "Očisti"), skinite vrč za mlijeko i očistite sve komponente kako je opisano u postupku u stavku "[Čišćenje vrča za mlijeko nakon svake upotrebe](#)".

Na kraju priprema spremnik za mlijeko ima dovoljno mlijeka za druge recepte

- Nakon čišćenja funkcijom "Očisti", skinite vrč za mlijeko i stavite ga u hladnjak. Vrč "HOT" se može držati u hladnjaku najviše 2 dana; zatim nastavite s čišćenjem svih komponenti kao što je opisano u postupku u paragrafu "[Temeljno čišćenje vrča za mlijeko](#)".

Pozornost:

Ako ste vrč za mlijeko ostavili izvan hladnjaka više od **30 minuta**, rastavite i očistite sve komponente kako je opisano u stavku "[Temeljno čišćenje vrča za mlijeko](#)".

Općenite napomene nakon pripreme mliječnih napitaka:

- Ako se ne provede čišćenje, na zaslonu se pojavljuje simbol  kao podsjetnik da je potrebno nastaviti s čišćenjem vrča za mlijeko.
- U nekim slučajevima, za vršenje čišćenja, potrebno je pričekati da se aparat zagrije.
- Da biste postigli ispravno čišćenje, pričekajte da funkcija OČISTI za vrši. Funkcija je automatska. Ne smije se zaustaviti dok je u tijeku.

“To go” je funkcija pogodna za one koji žele stvoriti prilagođeni napitak koji će ponijeti sa sobom.

Na web stranici delonghi.com potražite preporučenu putnu šalicu za vaš stroj:

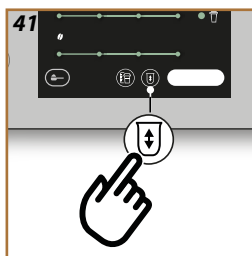
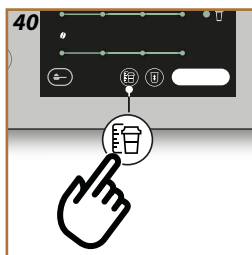
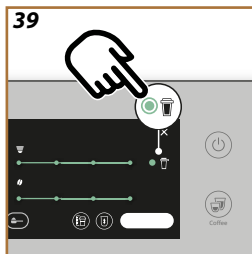



	Putna šalica (nije uključena) (kapacitet 236 ml/ 130mm)
	Tip: DLSC074
	EAN: 8004399024465

Funkcija “To go” dostupna je za pripremu sljedećih napitaka:

	Vrući	Hladni
Kava	✗	✓
Americano	✓	✓
Cappuccino	✓	--
Latte macchiato	✓	--
Caffelatte (bijela kava)	✓	--
Cappuccino mix	✓	--
Flat white	✓	--
Mlijeko	✓	--

Postupite na sljedeći način:

1. Pritisnite prilagodbe u podnožju željenog pića (npr. espresso, sl. 21). Parametri koji se mogu prilagoditi prema vašem ukusu i funkcije koje se mogu odabrati pojavljuju se na zaslonu:
2. Odaberite  (sl. 39 to go): pristupa se funkciji “To go”.
3. Pritisnite “Dalje”, zatim “Ok”.
4. Pritiskom  se prikazuju informacije koje se odnose na količinu i posljedično točnu veličinu putne šalice (sl. 40 to go).
5. Pritiskom  (sl. 41) za odabir količine napitka: pritisnite “Spremi”.
6. Nova količina napitka “To Go” se sprema i automatski postavlja za sljedeću pripremu. Pritisnite “X”.
7. Pritisnite “Pripremi”: aparat nastavlja s pripremom napitka.

Napomena:

- Kad god se koristi šalica koja se razlikuje od prethodno korištene, poželjno je biti blizu uređaja kako biste provjerili količinu pripremljenog napitka.

-
- Ako se spreme, nove postavke ostaju SAMO u memoriji odabranog profila.
 - Za održavanje temperature napitka, preporuča je predgrijati putnu šalicu s vrućom vodom.
 - Upotreba putne šalice preporučuje se samo za napitke prisutne na početnoj stranici.
 - Ako želite koristiti putnu šalicu koja nije isporučena, imajte na umu da ona mora biti visoka najviše 14 cm.

Pozornost

- Prije zavrtnja poklopca otvorite brtvenu kapicu da biste oslobodili tlak;
- Nakon pripreme napitaka s mlijekom, očistite vrč za mlijeko kako je gore navedeno [“Općenite napomene nakon pripreme mliječnih napitaka:”](#).
- Preporuča se uporaba napitka u trajanju od najviše 2 sata: nakon toga ispraznite i očistite šalicu kako je navedeno u sljedećem odlomku.
- Za više informacija pogledajte letak priložen uz putnu šalicu.

Čišćenje travel mug De'Longhi nakon svake upotrebe (prodaje se zasebno)

Iz higijenskih razloga preporuča se čišćenje putne šalice nakon svake uporabe. Ne upotrebljavajte abrazivne materijale koji mogu oštetiti površinu spremnika.

Postupite na sljedeći način:



1. Odvijte poklopac i isperite posudu i poklopac vrućom, pitkom vodom (40 °C).
2. Namočite komponente u vrućoj vodi (40 °C) sapunom za posuđe najmanje 30 minuta. Nemojte koristiti mirisne deterdžente.
3. Očistite unutrašnjost posude i poklopac čistom spužvom i sapunom, uklanjajući vidljivu prljavštinu.
4. Isperite sve komponente vrućom, pitkom vodom (40 °C).
5. Osušite sve komponente čistom, suhom krpom ili upijajućim papirom, a zatim ponovno sastavite.
6. Operite poklopac u perilici posuđa jednom tjedno. Metalna posuda nije pogodna za pranje u perilici posuđa.

1. Gurnite vrata priključka za pribor prema dolje i umetnite izljev za toplu vodu (sl. 6). Pritisnite "Dalje".
2. Stavite šalicu ispod dozatora za vruću vodu.
3. Na početnoj stranici:
 - izravno pritisnite sliku koja odgovara vrućoj vodi: točenje počinje;
 - pritisnite traku za prilagodbu na dnu slike i odaberite duljinu za doziranje, zatim pritisnite "Pripremi": doziranje počinje;
4. Doziranje se automatski prekida.



Imajte na umu

- Za zaustavljanje ispuštanja vruće vode, pritisnite "Stop" ili "Poništi".
- Čim se automatski prekine, dostava se može povećati pritiskom na "Dodatno".

Funkcija my omogućuje vam odabir količine svakog sastojka koji se upotrebljava za pripremu željenog vrućeg napitka.

1. Provjerite je li odabran odabrani profil za koji želite prilagoditi piće;
2. Pritisnite prilagodbe u podnožju željenog pića (npr. espresso, sl. 21),
3. Pritisnite ;
4. Pritisnite “Počni”,
5. U slučaju priprava na bazi kave odaberite intenzitet ili funkciju “Bean Adapt”: pritisnite “Dalje”;
6. Provjerite nalazi li se šalica odgovarajuće veličine ispod aparata za kavu i pritisnite “Pripremi”;
7. Kako ispuštanje napreduje, traka napredovanja se popunjava. Kada se dosegne minimalna programabilna količina, gumb “Stop” je omogućen. Simbol  označava prethodnu količinu.
8. Kada je količina u šalici željena, pritisnite “Stop”;
9. Pritisnite “Spremi” za spremanje novih parametara napitka za odabrani profil: ako je uključena “Coffee Routine”, uređaj predlaže mogućnost spremanja pića za taj trenutak u danu.

Imajte na umu

- Ako se sprema, nove postavke ostaju SAMO u memoriji odabranog profila.
- Prilagođavanjem jednog napitka, također se automatski personalizira odgovarajući dvostruki napitak.
- Iz programiranja možete izaći u bilo kojem trenutku pritiskom na “X”: vrijednosti neće biti spremljene.
- Kako biste onemogućili funkciju i pripremili piće s drugim parametrima, pritisnite na traci za prilagodbu pića: na zaslonu pritisnite  za isključivanje funkcije () i povratak na tvorničke vrijednosti.
- Za ponovno programiranje my drink-a potrebno ga je vratiti na tvorničke vrijednosti: pritisnite traku za prilagodbu pića i provjerite je li funkcija uključena (). Pritisnite “Resetiraj” za vraćanje pića na tvorničke vrijednosti. Zatim nastavite s programiranjem pića.

Tablica količina		
Napitak	Standardna količina	Količina koja se može programirati
Espresso	40 ml	20-180 ml
2X Espresso	40 ml + 40 ml	20-180 ml + 20-180 ml
Espresso Lungo (Dugi espresso)	120 ml	60-180 ml
Kava	180 ml	100-270 ml
Long	160 ml	115-250 ml
Americano	150 ml	70-480 ml
Vruća voda	250 ml	20-420 ml

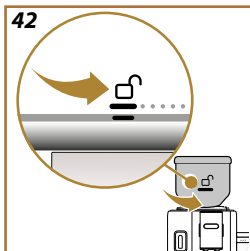

Promijenite spremnik zrna kave kako biste uživali u drugoj mješavini zrna. Postupite na sljedeći način:

1. Okrenite spremnik zrna u položaj otključano  (sl. 42) i ostavite ga u ovom položaju do kraja postupka;
2. Zaslom prikazuje opcije za "Promjenu zrna": odaberite jednu od opcija i slijedite postupak (sl. 43):



Izaberi napitak (Za pripremu napitka iskoristite zrna preostala u mlinu):

3. Odaberite "Izaberi napitak".
4. Pritisnite "Počni": početna stranica nudi pića koja možete odabrati (intenzitet je već postavljen i ne može se mijenjati).
5. Pritisnite "Ok" i pripremite piće kao i obično (ako označite polje, poruka se više ne prikazuje).

Samlji i isprazni (Izvršite mljevenje kako biste uklonili sva preostala zrna u mlinu za kavu)

3. Odaberite "Samlji i isprazni";
4. Pritisnite "Počni" i pričekajte da stroj završi mljevenje;

Sada možete nastaviti sa zamjenom posude za zrna

5. Uklonite spremnik zrna kave (sl. 44);
6. Umetnite novi spremnik zrna kave i zakrenite ga u smjeru kazaljke na satu kako biste ga blokirali. Za pravilno izvođenje operacije, poravnajte simbol za otključavanje s  urezom na prstenastoj matici (sl. 45) i, nakon umetanja, okrenite spremnik zrna kave u zaključani položaj  (sl. 46).

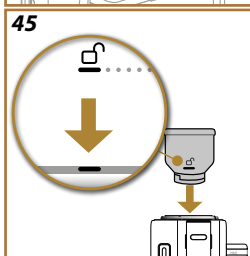
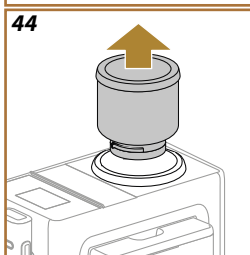

Imajte na umu

Ako zamijenite spremnik zrna kave bez pražnjenja mlina za kavu, ispuštena kava bit će dobivena mješavinom starih i novih zrna.

Pozornost!

- Normalno je pronaći ostatke kave u prahu u kućištu posude za zrna.
- Ako je umetanje spremnika u zrnju teško, provjerite nema li zrna kave u toru spremnika u zrnju na aparatu. U tom slučaju očistite kućište spremnika za zrna priloženom četkom i čistom mekom krpom. Za uklanjanje prašine od kave koristite ručni usisavač.

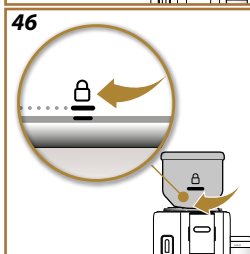

Rivelia Čišćenje aparata

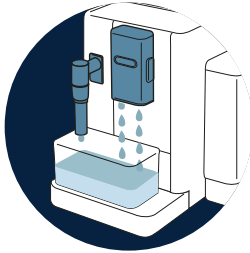
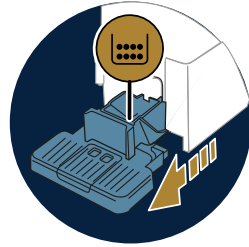
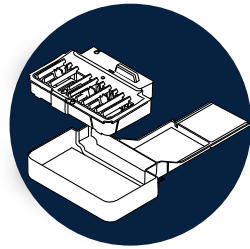
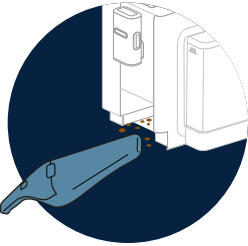
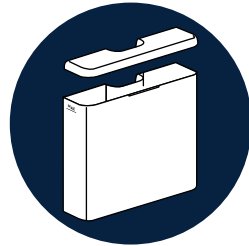
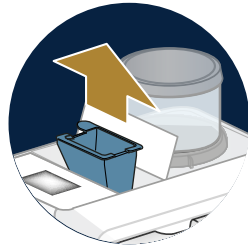
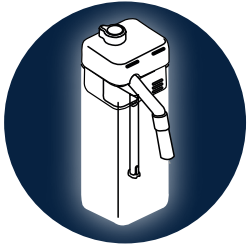
→ [UNUTARNJI KRUG UREĐAJA](#)→ [SPREMIK ZRNA KAVE](#)→ [SPREMIK TALOGA KAVE](#)→ [SABIRNICA KAPLJICA I REŠETKA SABIRNICE](#)→ [UNUTARNJI KRUG APARATA](#)→ [SPREMIK ZA VODU](#)→ [MLAZNICE ZA ISPUŠTANJE KAVE](#)→ [LJEVAK MLJEVENE KAVE](#)→ [UKLONJIVI INFUZER](#)→ ["TEMELJNO ČIŠĆENJE VRČA ZA MLJEKO"](#)**Imajte na umu**

- Za čišćenje aparata, ne koristite otapala, abrazivna sredstva niti alkohol. Sa superautomatskim uređajima De'Longhi, nije potrebna uporaba kemijskih aditiva za čišćenje uređaja.
- Za uklanjanje naslaga i taloga kave ne koristite metalne predmete jer mogu oštetiti metalne ili plastične površine.

Što prati u perilici posuda

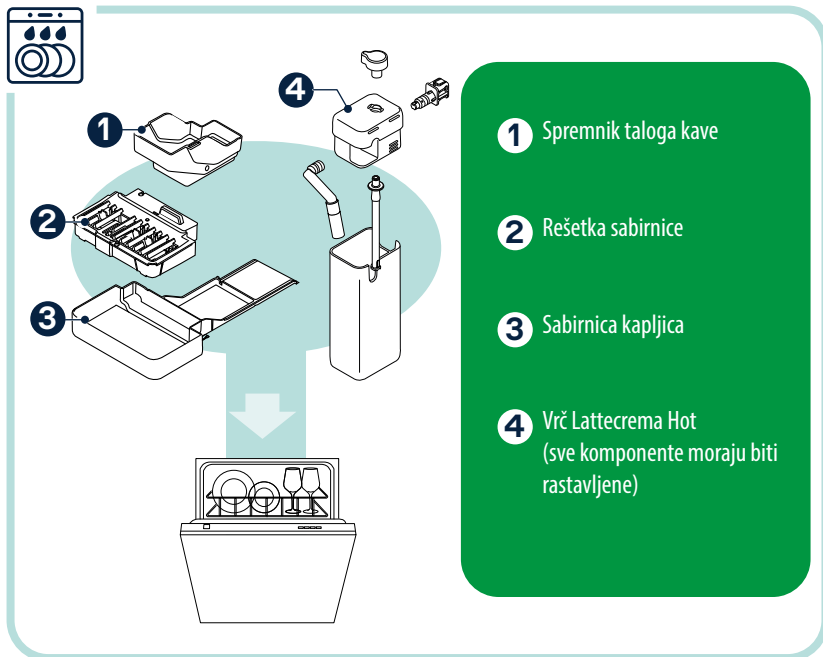

Unutarnji krug uređaja

Za periode nekorištenja dulje od 3-4 dana preporuča se, prije uporabe uređaja, uključivanje i izvođenje 2-3 ispiranja odabirom funkcije ["Ispiranje"](#).



Imajte na umu

Normalno je da nakon izvođenja čišćenja postoji voda u spremniku taloga kave

Spremnik zrna kave

Povremeno očistite spremnik zrna kave. Postupite na slijedeći način:

1. Okrenite spremnik zrna kave suprotno od kazaljke na satu u otključani položaj ☐ (sl. 42) i ostavite ga u tom položaju do kraja postupka: ulazite u način rada "Promjena zrna" (sl. 43);
2. Odaberite jedan od načina ([Izaberite napitak \(Za pripremu napitka iskoristite zrna preostala u mlinu\)](#); ili [Samlji i isprazni \(Izvršite mljevenje kako biste uklonili sva preostala zrna u mlinu za kavu\)](#) i izvršite postupak;

3. Zatim uklonite spremnik zrna kave;
4. Uklonite poklopac spremnika zrna kave. Ispraznite spremnik tako da preostala zrna kave stavite u dodatnu posudu;
5. Očistite unutarnju i vanjsku stranu spremnika mekom vlažnom krpom, uklanjajući sve ostatke kave.
6. Očistite sjedište spremnika zrna kave na stroju četkom i mekom čistom krpom. Za uklanjanje prašine od kave koristite ručni usisavač.
7. Pažljivo osušite spremnik zrna kave i njegov poklopac čistom, suhom krpom ili papirom: provjerite jesu li potpuno suhi.
8. Spremnik napunite kavom u zrnju i zatvorite poklopcem. Za pravilno izvođenje operacije, poravnajte simbol za otključavanje s  urezom na prstenastoj matici (sl. 45) i, nakon umetanja, okrenite spremnik zrna kave u zaključani položaj  (sl. 46).

Spremnik taloga kave

Kada aparat to zahtijeva, mora se isprazniti i očistiti. Sve dok se spremnik taloga kave ne očisti, uređaj ne može praviti kavu. Aparat ukazuje na potrebu pražnjenja spremnika, čak i ako nije pun, ako je od prve pripreme proteklo 72 sata (kako bi mjerenje 72 sata bilo ispravno aparat uvijek mora biti priključen na napajanje).

Pozornost! Opasnost od opekotina

Ako napravite uzastopno nekoliko napitaka s mlijekom, metalni pladanj za šalice postaje vruć. Pričekajte da se ohladi prije dodirivanja i samo ga uhvatite s prednje strane.

Za vršenje čišćenja (uređaj uključen):

1. Izvadite podložak za kapanje i spremnik za talog;
2. Ispraznite i pažljivo kistom podložak za kapanje i spremnik taloga, vodeći računa da uklonite sve ostatke koji su se nataložili na dnu.
3. Vratite podložak za kapanje zajedno sa rešetkom i spremnikom taloga kave.

Pozornost!

Kada izvučete podložak za kapanje obavezno je uvijek isprazniti i spremnik za talog, iako je tek malo napunjen. Ako se to ne učini, prilikom spremanja sljedećih kava, spremnik se može napuniti više nego što se očekivalo i dovesti do začepljenja uređaja.

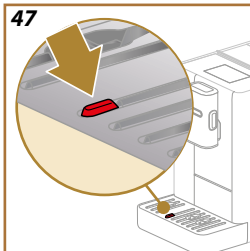

Sabirnica kapljica i rešetka sabirnice

Posuda za prikupljanje kondenzata je opremljena s pokazivačem razine (crvene boje) vode (sl. 47).

Prije nego što pokazatelj izviri iz pladnja za šalice, ispraznite i očistite posudu, jer se voda može prelići s ruba i oštetiti uređaj, radnu površinu ili okolno područje. Za uklanjanje podloška za kapanje postupite na slijedeći način:

1. Uklonite sabirnicu kapljica sa svim komponentama;
2. Uklonite spremnik za talog i njegov nosač: ispraznite spremnik za talog;
3. Uklonite rešetku za držanje šalica i rešetku pladnja i pažljivo operite sve komponente: rešetka za držanje šalica ne može se prati u perilici posuđa;
4. Ponovno umetnite posudu za sakupljanje skupa sa svim komponentama u uređaj.

Pozornost!

Kada izvučete podložak za kapanje obavezno je uvijek ispraznite i spremnik za talog, iako je tek malo napunjen. Ako se to ne učini, prilikom spremanja sljedećih kava, spremnik se može napuniti više nego što se očekivalo i dovesti do začepjenja uređaja.

Unutarnji krug aparata

Opasnost od strujnog udara!

Prije bilo kojeg postupka čišćenja unutarnjih dijelova morate isključiti aparat (vidi "Isključivanje uređaja") i iskopčajte utikač iz utičnice. Nikada nemojte uranjati uređaj u vodu

1. Provjerite povremeno (jednom mjesečno) da unutrašnjost stroja (dostupna nakon vađenja za sabirnice kapljica) nije prljava;
2. Ručnim usisavačem usisajte sve ostatke

Spremnik za vodu

Povremeno očistite (otprilike jednom mjesečno) i pri svakoj zamjeni filtra za vodu spremnik za vodu.

1. Izvadite spremnik za vodu, uklonite filtar omekšivača (ako postoji) i isperite ga pitkom vodom;
2. Ispraznite spremnik za vodu i očistite ga vrućom vodom (oko 40°C), koristeći, ako je potrebno, čistu, neabrazivnu krpu. Temeljito isperite tekućom vodom;
3. Ako je prethodno uklonjen, ponovno umetnite filtar, napunite svježom pitkom vodom do razine MAX i ponovno umetnite spremnik u stroj;
4. (Samo ako ste umetnuli filtar za omekšavanje vode) Ispustite 100 ml vruće vode za ponovno aktiviranje filtra.

Imajte na umu:

Ako se uređaj ne koristi dulje od 3 dana, očistite spremnik za vodu kako je gore opisano.

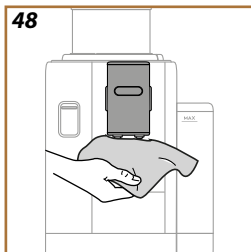

Mlaznice za ispuštanje kave

1. Redovito očistite mlaznice za ispuštanje kave pomoću spužve ili krpe (sl. 48);
2. Provjerite da rupe za raspršivanje kave nisu začepljene. Ako je potrebno, uklonite naslage kave pomoću čačkalice (sl. 49).

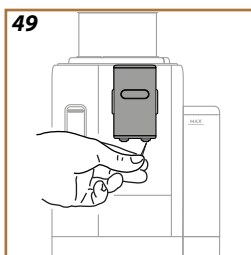

Lijevak mljevene kave

Redovito čistite odvojivi lijevak za prethodno mljevenu kavu (otprilike 1 mjesечно). Postupite na sljedeći način:

1. Isključite uređaj (vidi "[Isključivanje uređaja](#)");
2. Podignite poklopac pretinca za pribor (sl. 22).
3. Uklonite mjernu posudu/kist;
4. Izvadite uklonjivi lijevak;
5. Operite lijevak pod mlazom vode na 40 °C i osušite ga čistom krpom. Lijevak se također može prati u perilici posuđa, uz ciklus pranja na 50 °C.
6. Ponovno umetnite lijevak u njegovo sjedište i zamijenite četku;
7. Zatvorite poklopac.

Pozornost!

Nakon čišćenja pazite da u lijevku ne ostane pribor. Prisutnost stranih tijela tijekom rada može oštetiti uređaj.

Uklonjivi infuzer

Infuzer se mora očistiti barem jednom mjesечно.

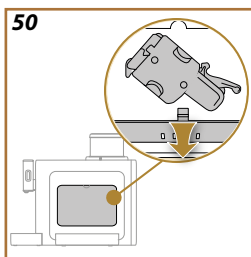

Pozornost!

Infuzer se ne može izvaditi kada je uređaj uključen.

1. Provjerite je li uređaj pravilno isključen (pogledajte poglavlje "[Isključivanje uređaja](#)");
2. Izvadite spremnik za vodu (sl. 3);
3. Otvorite vrata infuzera (sl. 50) postavljena s desne strane, djelujući na gornju kuku;
4. Pritisnite prema unutra dvije obojene tipke 8 sl. 51) za otpuštanje i istovremeno izvucite infuzer prema van;
5. Potopite infuzer na oko 5 minuta u svježju vodu, a zatim ga isperite tekućom vodom;

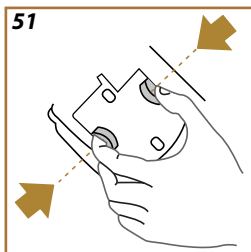

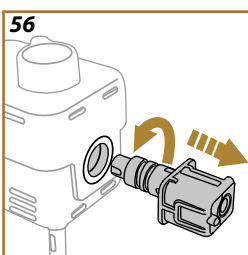
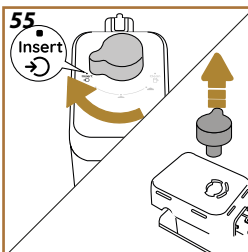
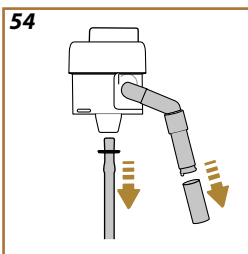
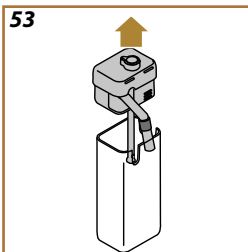
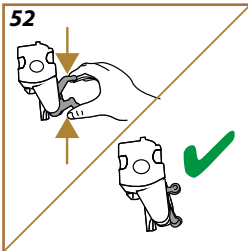

Pozor!

ISPERITE SAMO S VODOM
BEZ DETERDŽENATA - BEZ PERILICE POSUĐA

6. Očistite infuzer bez upotrebe deterdženta jer bi ga mogli oštetiti.
7. Pomoću četke očistite moguće naslage kave na sjedištu infuzera, koji se mogu vidjeti kroz otvor infuzera;
8. Nakon čišćenja, vratite infuzer postavljanjem u nosač; zatim pritisnite infuzer sve dok ne čujete klik;

Imajte na umu:

Ako je vraćanje infuzera teško, potrebno je (prije postavljanja) njegovo vraćanje na ispravnu veličinu istodobnim jakim pritiskanjem na dvije poluge (sl. 52).

9. Jednom postavljen, uvjerite se da su dvije obojene tipke iskočile prema vani;
10. Zatvorite vrata infuzera i provjerite jesu li dobro pričvršćena;
11. Vratite spremnik za vodu.

Temeljno čišćenje vrča za mlijeko

Ova operacija jamči optimalne rezultate tijekom vremena. Postupite na sljedeći način:

1. Uklonite poklopac vrča za mlijeko (sl. 53);
2. Skinite izljev mlijeka, produžetak izljeva mlijeka i odvodnu cijev mlijeka (sl. 54);
3. Okrenite smjeru kazaljke ručicu za podešavanje pjene u položaj "Umetni" (sl. 55) i izvucite je;
4. Okrenite u smjeru suprotnom od kazaljke na satu i uklonite priključak spojnice s vrča za mlijeko (sl. 56).
5. Operite u perilici posuđa (preporučeno) ili ručno, na sljedeći način:
 - **U perilici posuđa:** Isperite sve komponente vrućom pitkom vodom (najmanje 40 °C), zatim stavite komponente na gornju policu perilice posuđa i pokrenite program na 50 °C, npr.: Eco Standard.
 - **Ručno:** Pažljivo isperite sve komponente vrućom pitkom vodom (najmanje 40 °C) kako biste uklonili sve vidljive ostatke: pazite da voda prolazi između rupa (sl. 57). Uronite sve komponente (uključujući posudu za mlijeko) u vruću vodu za piće (najmanje 40 °C) i deterdžent za suđe na najmanje 30 minuta. Sve komponente temeljito isperite toplom vodom za piće, trljajući ih pojedinačno rukama.

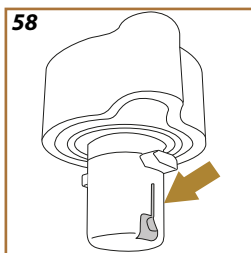
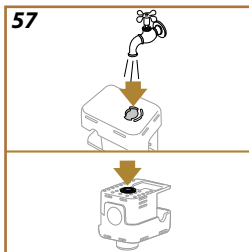

6. Uvjerite se da nema ostataka mlijeka u šupljini i utoru na dnu gumba (sl. 58). Po potrebi ostružite čačalicom;
7. Provjerite da usisna cijev i izlazna cijev nisu blokirane ostacima mlijeka
8. Osušite komponente čistom, suhom krpom;
9. Ponovno sastavite sve komponente vrča za mlijeko.

Imajte na umu:

Uređaj vas povremeno podsjeća na potrebu pažljivog čišćenja vrča i ponavlja slijed za potpuno čišćenje.

**Pozornost!**

- Prije uporabe uvijek pročitajte upute i oznake na pakiranju sredstva za uklanjanje kamenca.
- Preporučuje se isključiva uporaba sredstva za uklanjanje kamenca De'Longhi. Uporaba neodgovarajućih sredstava za uklanjanje kamenca, kao i redovito provođenje uklanjanja kamenca, može dovesti do pojave nedostataka koji nisu obuhvaćeni jamstvom proizvođača.
- Sredstvo za uklanjanje kamenca može oštetiti osjetljive površine. Ako se proizvod slučajno prolje, odmah ga osušite.

Za uklanjanje kamenca	
Sredstvo za uklanjanje kamenca	Sredstvo za uklanjanje kamenca De'Longhi
Spremnik	Preporučeni kapacitet: 1,5 L
Vrijeme	~30min

Uklonite kamenac iz uređaja kada se odgovarajuća poruka pojavi na početnoj stranici: ako želite odmah nastaviti s uklanjanjem kamenca, pritisnite "Ok" i slijedite upute korak po korak na zaslonu uređaja.

Da biste odgodili uklanjanje kamenca za kasnije, pritisnite "Izbriši": na početnoj stranici simbol  podsjeća da treba izvršiti uklanjanje kamenca iz uređaja. (Poruka se ponavlja pri svakom uključivanju).

Za ulaz u izbornik za uklanjanje kamenca:

1. Pritisnite  na početnoj stranici;
2. Pomičite se kroz stranice dok ne vidite stavku "Uklanjanje kamenca";
3. Pritisnite "Počni" za ulaz u vođeni postupak uklanjanja kamenca;
4. Pritisnite "Da" za početak;
5. Postavite mlaznicu za vruću vodu (sl. 6) (nalazi se u pretincu za прибор na vrhu stroja);
6. Izvucite i ispraznite podložak za kapanje i spremnik za talog (sl. 16): zatim ponovo vratite obje i pritisnite "Dalje";
7. Izvadite spremnik za vodu, podignite poklopac i (ako je umetnut) uklonite filtar. U cijelosti ispraznite spremnik.
8. Ulijte u spremnik sredstvo za uklanjanje kamenca do razine A (što odgovara pakiranju od 100 ml) utisnute na unutrašnjosti spremnika; zatim dodajte vodu (jednu litru) dok ne dođete do razine B (sl. 59). Ponovno umetnite spremnik za vodu (s poklopcem) i pritisnite "Počni";
9. Postavite ispod mlaznica posudu koja ima minimalnu zapreminu od 2 litre (sl. 60). Pritisnite "Gotovo" za pokretanje procesa ("Natrag" ako se želite vratiti na prethodni zaslon ili "X" ako želite izaći iz postupka, ali ne zaboravite ukloniti otopinu za uklanjanje kamenca iz spremnika).

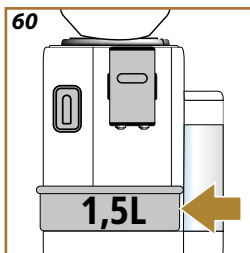
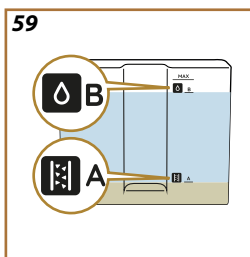

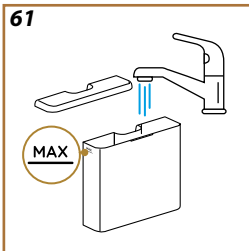

Pozornost! Opasnost od opekotina

Iz mlaznica izlazi voda koja sadrži kiseline. Stoga, obratite pozornost da ne dođete u kontakt sa vrućom vodom.

10. Pokreće se program za uklanjanje kamenca i otopina za uklanjanje kamenca izlazi iz mlaznice za vruću vodu i mlaznice za kavu, automatski vršeći niz ispiranja u intervalima kako bi se uklonili ostatci kamenca iz unutrašnjosti;
Nakon otprilike 20 minuta uređaj zaustavlja uklanjanje kamenca;
11. Uređaj je spreman za ispiranje sa svježom vodom. Ispraznite posudu koja se koristi za sakupljanje otopine za uklanjanje kamenca; izvadite spremnik za vodu, ispraznite ga, isperite ga pod tekućom vodom, napunite ga do MAX razine mogao(sl. 61), vratite ga u uređaj. Pritisnite "Dalje"
12. Vratite praznu posudu koja se koristi za sakupljanje otopine za uklanjanje kamenca ispod mlaznica i pritisnite "Da" za pokretanje postupka prvog ispiranja;
13. Vruća voda izlazi i iz mlaznice za kavu i iz mlaznice za vruću vodu;;
14. Kada voda u spremniku završi, ispraznite spremnik upotrebljen za sakupljanje vode ispiranja;
15. Izvadite spremnik za vodu, vratite filter, ako je prethodno uklonjen. Pritisnite "Dalje" za nastavak;
16. Napunite spremnik svježom vodom do MAX razine, umetnite ga u uređaj;
17. Vratite praznu posudu koja se koristi za sakupljanje otopine za uklanjanje kamenca ispod mlaznica i pritisnite "Da" za pokretanje drugog ciklusa ispiranja;
18. Kada voda u spremniku završi, ispraznite spremnik upotrebljen za sakupljanje vode ispiranja, uklonite, ispraznite i vratite posudu za prikupljanje kapljica i spremnik taloga kave, zatim ih vratite u aparat;
19. Izvadite spremnik za vodu, napunite ga do maksimalne razine i vratite u uređaj, a zatim pritisnite "Dalje";
20. Postupak uklanjanja kamenca sada je završen: pritisnite "Ok";
21. Uređaj se brzo zagrijava i na kraju vraća na početnu stranicu.

Imajte na umu:

- Ako se proces uklanjanja kamenca ne završi ispravno (npr. zbog nestanka struje) preporuča se ponavljanje cijelog postupka;
- Normalno je da nakon izvođenja ciklusa dekalifikacije postoji voda u spremniku taloga kave.
- U slučaju da je spremnik za vodu nije napunjen do MAX razine, uređaj zahtijeva treće ispiranje: ovo je potrebno kako bi se osiguralo da nema sredstva za uklanjanje kamenca u unutarnjim krugovima uređaja. Prije početka ispiranja, ne zaboravite isprazniti podložak za kapanje.

Kako biste tijekom vremena održali dobru uporabu stroja, preporučujemo korištenje De'Longhi filtera za omekšavanje vode.

Za više informacija posjetite www.delonghi.com.

WATERFILTER  EAN: 8004399327252

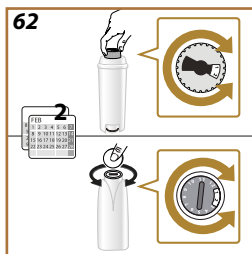

Za ispravnu upotrebu filtra učinite sljedeće:

Instaliranje filtra

1. Pritisnite  na početnoj stranici;
2. Pomicite se kroz stranice dok ne vidite stavku "Filtar za vodu";
3. Pritisnite "Da" za ulazak u vođeni postupak
4. Uklonite novi filter iz pakiranja i zakrenite datumski disk dok se ne prikažu sljedeća 2 mjeseca korištenja (sl. 62);

Imajte na umu:

Filtar traje dva mjeseca ako se uređaj koristi normalno, ali ako uređaj ostaje neupotrebljen s instaliranim filtrom, traje maksimalno do 3 tjedna.

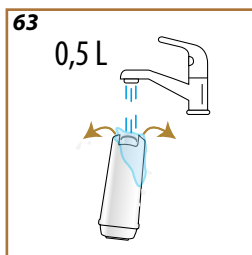

5. Pritisnite "Dalje" za nastavak ("Natrag" za povratak na prethodni zaslon);
6. Da biste aktivirali filtara za vodu, pustite vodu iz slavine u središnji otvor filtra sve dok voda ne počne izlaziti iz bočnih otvora dulje od jedne minute (sl. 63). Pritisnite "Dalje", "Natrag" ili "X";
7. Izvadite spremnik za vodu iz uređaja i napunite ga pitkom vodom; umetnite filtara u spremnik za vodu, uronite donji dio pritiskom na sredinu filtra 2-3 puta kako bi mjehurići zraka izašli (sl. 64). Pritisnite "Dalje";
8. Filtar umetnite u kućište (sl. 65) i pritisnite ga do kraja; pritisnite "Dalje". Zatvorite spremnik s poklopcem;
9. Umetnite spremnik za vodu i pritisnite "Da";
10. Postavite ispod mlaznice za vruću vodu prazan spremnik minimalnog kapaciteta od 0,5 litara i pritisnite "Da";
11. Uređaj priprema vruću vodu i automatski se zaustavlja. Pritisnite "Ok" za povratak na početnu stranicu;
12. Sada je filtara aktiviran i može se pristupiti korištenju uređaja.

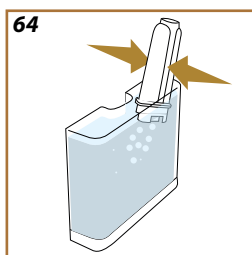

Zamjena ili uklanjanje filtra

Zamijenite filtara kada na se na pojavi odgovarajuća poruka: ako odmah želite nastaviti s zamjenom, pritisnite "Ok" i slijedite operacije od točke 3 prethodnog stavka. Da biste odgodili zamjenu za kasnije, pritisnite "Poništi": na zaslonu simbol  podsjeća da treba izvršiti zamjenu filtra.

Za zamjenu, slijedite ove korake:

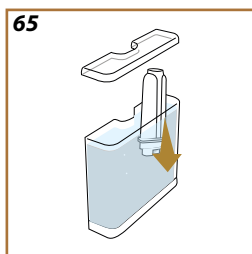

-
1. Pritisnite  na početnoj stranici;
 2. Listajte stranice dok ne vidite stavku "Filter vode" i pritisnite "Čitaj više";
 3. Pritisnite "Da" za ulazak u vođeni postupak;
 4. Uklonite spremnik za vodu i iskoristišeni filtar: pritisnite "Ok".
 5. Za uklanjanje filtra pritisnite "Ok" ("Ok" za povratak na prethodni ekran; "X" za poništavanje operacije);
 6. Za zamjenu filtra pritisnite "Da". Nastavite slijedeći korake ilustrirane u prethodnom stavku iz točke (4).

Imajte na umu:

Kada su protekla dva mjeseca (vidi datum), ili ako se aparat ne koristi 3 tjedna, pristupite zamijeni filtra čak i ako stroj to ne zahtijeva.

Vrijeme je da napunite spremnik za vodu svježom vodom i umetnete ga



- Voda u spremniku nije dovoljna Izvadite spremnik za vodu (sl. [3](#)), napunite svježom vodom za piće do razine MAX (sl. [4](#)) i ponovno umetnite spremnik
- Spremnik nije pravilno umetnut Ispravno postavite spremnik

Možete li isprazniti podložak za kapanje i spremnik za talog? Napunite spremnik za vodu svježom vodom i umetnite ga

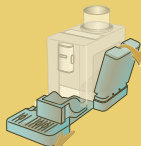

- Voda u spremniku nije dovoljna za pripremu napitka i uskoro će biti zatraženo da ispraznite posudu s talogom Uređaj odmah zahtijeva obje operacije kako bi pripremio nekoliko napitaka u nizu, bez prekida

Možete li umetnuti jedinicu za ispuštanje?



- Nakon čišćenja nije postavljena jedinica za isporuku Postavite infuzer kao što je opisano u stav. [“Uklonjivi infuzer”](#)

Vrijeme je da ispraznite spremnik za talog i podložak za kapanje. Čak i ako nisu puni, redovito ih praznite

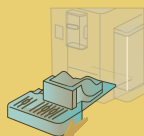

- Spremnik taloga kave je pun. Izvršite čišćenje kao što je navedeno u stav. [“Spremnik taloga kave”](#)

Ispraznite sabirnicu kapljica. Kada je umetnete, ako i dalje vidite poruku, zatvorite bočna vrata

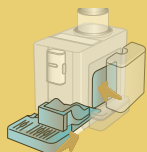

- Spremnik taloga i/ili podložak za kapanje nisu ispravno umetnute ili nisu prisutni. Spremnik taloga i/ili podložak za kapanje nisu ispravno umetnute ili nisu prisutni.
- Bočna vrata nisu prisutna ili nisu ispravno umetnuta. Umetnite vrata ili ih pravilno zatvorite. Ispraznite spremnik za talog kako bi uređaj nastavio pravilno brojati

*Jeste li dodali mljevenu kavu?
Dodaj sada. Samo jednu mjericu!*

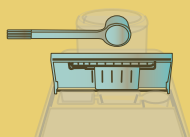

- Izabrana je priprema s mljevenom kavom, ali u lijevak nije stavljeno dovoljno mljevene kava. Uvjerite se da lijevak nije začepljen a zatim umetnite ravnu mjericu mljevene kave i pritisnite "Ok" na prikazu sledeći indikacije iz par. "[Priprema s prethodno mljevenom kavom](#)".

Ups, čini se da je ponestalo kave u zrnju. Vrijeme je da dodate još kave u zrnju



- Nedostaju zrna kave. Napuni spremnik zrna kave i pritisnite "Gotovo"

Nove postavke nisu spremljene

- Tijekom prilagođavanja pića (vidi pogl. "[Funkcija "my"](#)"), priprema je namjerno prekinuta pritiskom na "X" ili se oglasio alarm. Pritisnite "X" za povratak na početnu stranicu (C) da biste pogledali alarm koji je uzrokovao prekid. Slijedite upute u vezi s prikazanim alarmom (vidi pogl. "[Česte i alarmne poruke](#)")

*Provodim čišćenje.
Za trenutak ću opet biti s tobom*

- Uređaj otkriva nečistoće u svojoj unutrašnjosti. Pričekajte da uređaj postane spreman za uporabu i ponovno odaberite željeni napitak. Ako problem i dalje postoji obratite se ovlaštenom servisu.



Ne mogu dovršiti napitak. Smanjite količinu prethodno mljevene i pokušajte ponovno

Ok

- Upotrijebljeno je previše prethodno mljevene kave Smanjite količinu prethodno mljevene kave (maksimalno 1 mjerica). Pritisnite "Ok" za povratak na početnu stranicu
- Ako je prisutan filter za omekšavanje vode unutar kruga može doći do zračnog mjehura koji je blokirao doziranje. Pritisnite "Ok" i ispuštite malo vode (vidi pogl. "[Vruća voda](#)") sve dok protok ne postane regularan. Ako se problem nastavi, uklonite filter (vidi stav. "[Zamjena ili uklanjanje filtra](#)")

Ne mogu dovršiti napitak. Smanjite količinu prethodno mljevene kave, ispraznite spremnik za talog i pokušajte ponovno

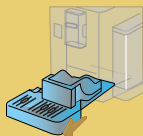

- Upotrijebljeno je previše prethodno mljevene kave Smanjite količinu prethodno mljevene kave (maksimalno 1 mjerica). Izvršite čišćenje kao što je navedeno u pog. [“Spremnik taloga kave”](#)



Žao mi je, ne mogu dovršiti napitak. Povećajte razinu mljevenja za 1 (+1)

Ok

- Mljevenje je prefino te kava izlazi presporo ili uopće ne izlazi. Pritisnite “Ok”, “Dalje” i nastavite s prilagodbom mljevenja za kavu (vidi stav. [“Postavke mlinca”](#)).



Žao mi je, ne mogu dovršiti napitak. Smanjite intenzitet i pokušajte ponovno

Ok

- Upotrijebljeno je previše kave. Odaberite blaži “Intenzitet” (vidi [“Prilagođeni napitci od kave”](#)). Pritisnite “Ok” za povratak na početnu stranicu.

Ne zaboravite staviti vrč za mlijeko u hladnjak



Ok

- Pripremljen je napitak s mlijekom, a vrč za mlijeko i dalje je umetnut u uređaj Uklonite vrč za mlijeko i stavite ga u hladnjak.

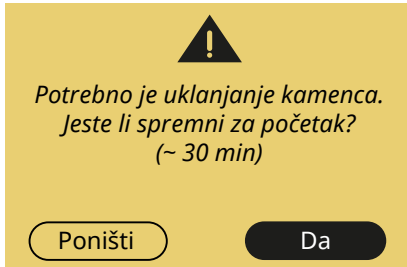

- Označuje da je potrebno izvršiti uklanjanje kamenca iz uređaja. Ako želite nastaviti s uklanjanjem kamenca, pritisnite “Ok” slijedite vođeni postupak, u suprotnom pritisnite “Izbriši”: u tom se slučaju na početnoj stranici pojavljuje simbol  kako bi vas podsjetio da je potrebno uklanjanje kamenca (vidi pogl. [“Uklanjanje kamenca”](#)).

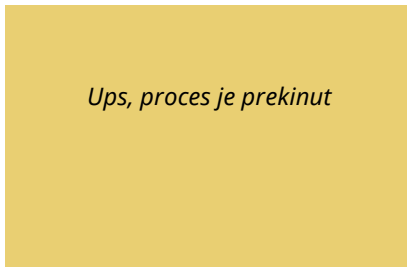

- Uklanjanje kamenca je prekinuto ili nije pravilno dovršeno. Pritisni nastavak (vidi pogl. [“Uklanjanje kamenca”](#)).

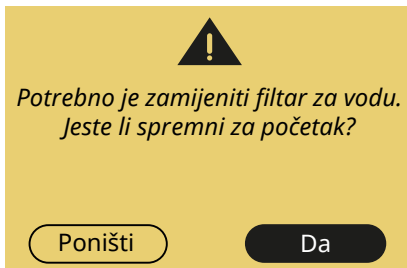

- Filter za omekšavanje vode je istrošen. Pritisnite “Ok” za zamijenu ili “Izbriši” ako želite to učiniti u drugo vrijeme. Slijedite upute iz pogl. [“Zamjena ili uklanjanje filtra”](#).

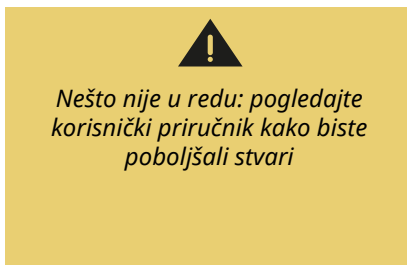

- Unutrašnjost uređaja je vrlo prljava. Pažljivo očistite aparat kao što je opisano u stavku [“Opis uređaja”](#). Ako nakon čišćenja aparat još uvijek prikazuje poruku, obratite se servisnom centru i/ili ovlaštenom servisu

*Krug vode je prazan.
Spremní za punjenje?*





Da

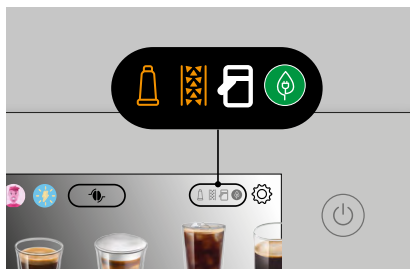

- Hidraulički krug je prazan
Pritisnite “Da” da napunite krug vode: ispuštanje se automatski zaustavlja.
Ako problem i dalje postoji, provjerite je li spremnik za vodu u potpunosti umetnut.
- Umetnut je novi filtar za omekšavanje
Provjerite jeste li ispravno slijedili upute za umetanje novog filtra (stav. [“Instaliranje filtra”](#) i [“Zamjena ili uklanjanje filtra”](#)). Ako se problem nastavi, uklonite filtar.

*Pripremite najmanje 3 kave prije
ponovne promjene*

- Potrebna su 3 doziranja prije promjene postavke pomoću “Bean Adapt”
Pripremite najmanje 3 kave i zatim nastavite s podešavanjem/pročišćavanjem.



-  Podsjeća da treba izvršiti zamjenu filtra
Zamijenite ili uklonite filtar slijedeći upute u pog. [“Zamjena ili uklanjanje filtra”](#).
-  Ne zaboravite da je potrebno izvršiti uklanjanje kamenca iz uređaja.
Potrebno je što prije izvršiti program za uklanjanje kamenca opisan u pogl. [“Uklanjanje kamenca”](#)

-  Ne zaboravite da je potrebno očistiti unutarnje cijevi vrča mlijeka
Vidi poglavlje [Čišćenje vrča za mlijeko nakon svake upotrebe](#)
-  Označava da je aktivirana ušteda energije.
Da biste deaktivirali uštedu energije, nastavite kako je opisano u stav. [“Opcenito”](#).

- Spremnik za vodu se teško uklanja

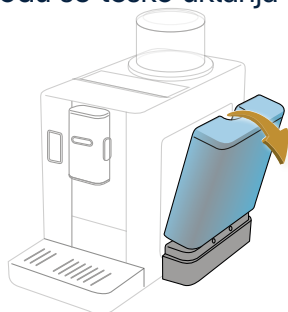

Nagnite spremnik prema van: kada se otpusti, može se lako ukloniti.

- Nakon pripreme kave, para izlazi s vrha



To je para koja se oslobađa iz korištene doze kave i automatski se odlaže u spremnik za talog u aparatu. To je dio normalnog i ispravnog rada uređaja.

-
- Spremnik zrna kave je teško umetnuti
*Provjerite je li sjedište spremnika za zrna čisto i nema zrna:
četkom uklonite ostatke kave.*

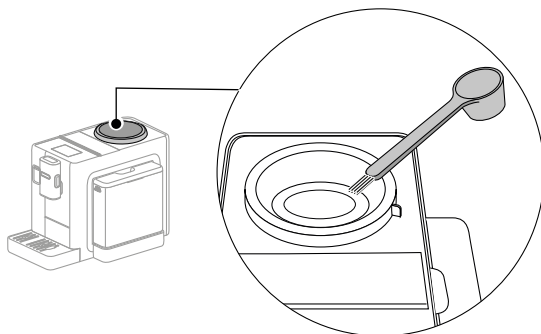

*Umetnite spremnik za zrna pazeći da položaj za otključavanje
☞ poravnate s urezom na uređaju*

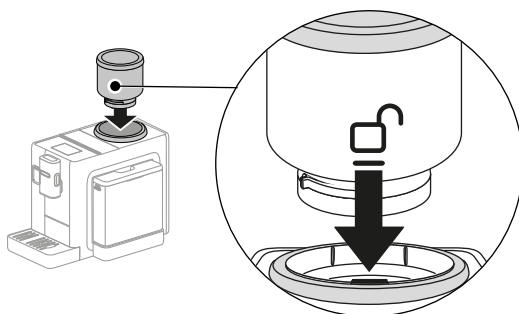

*Okrećite spremnik zrna kave u smjeru kazaljke na satu dok se
položaj brave ne poravnava s urezom ☞ za blokiranje na uređaju*

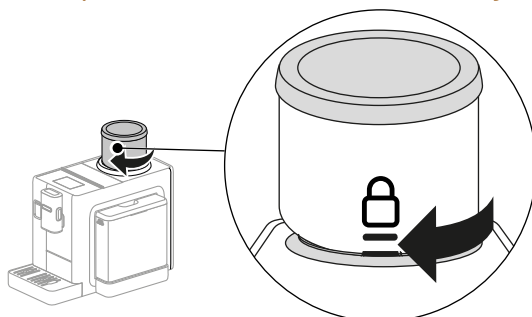

- **Kava nije vruća (1)**

Prošle su 2-3 minute od zadnje pripreme i unutarnji krug stroja se ohladio: preporučljivo je isprati vrućom vodom.

Na početnoj stranici, pritisni  za ulaz u izbornik postavki:



Pomičite se kroz stranice dok ne vidite stavku “Ispiranje” i pritisnite “Da” za početak točenja: nakon nekoliko sekundi iz uređaja za kavu izlazi vruća voda koja čisti i zagrijava unutarnji krug uređaja.



- **Kava nije vruća (2)**

Postavljena temperatura za pripremu kave je niska. Odaberite višu temperaturu na sljedeći način:

Na početnoj stranici, pritisni  za ulaz u izbornik postavki:



Pomičite se kroz stranice dok ne vidite stavku “Temperatura kave” i pritisnite “Postavi” za promjenu temperature.

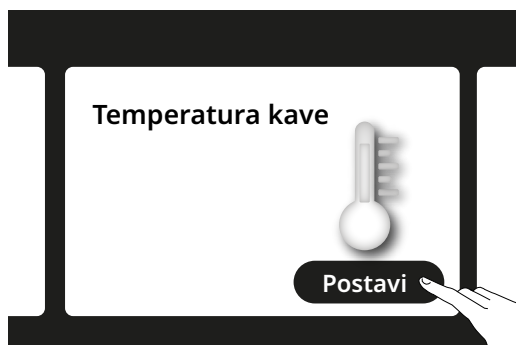





Odaberite višu temperaturu (Srednja ili Max).

- **Kava nije vruća (3)**

Potrebno je izvršiti uklanjanje kamenca: nastavite kako je prikazano u poglavlju [Uklanjanje kamenca](#). Zatim provjerite odgovara li postavljena tvrdoća vode onoj koja se koristi u vašoj vodovodnoj mreži (vidi [Provjera tvrdoće vode](#) i [Podesite tvrdoću vode](#)).

- Mlijeko ima velike mjehure ili izlazi prskanjem iz mlaznice mlijeka ili ima malo pjene (1)

LatteCrema HOT 	
 Kravlje mlijeko	
Punomasno (mliječna mast > 3,5 %)	✓
Djelomično obrano (mliječna mast između 1,5 i 1,8 %)	
Obrano (mliječne masti <0,5%)	
Biljni napitci	
 Soja	✓
 Badem	✓
 Zob	✓

Koristite kravlje mlijeko ili biljne napitke na temperaturi hladnjaka (oko 5 °C).

Ako nije postignut željeni rezultat, pokušajte promijeniti marku mlijeka.

Za biljne napitke reporučamo korištenje “Barista” verzija.

- Mlijeko ima velike mjehure ili izlazi prskanjem iz mlaznice mlijeka ili ima malo pjene (2)

Pažljivo očistite poklopac vrča za mlijeko kako je navedeno u poglavljima [“Čišćenje vrča za mlijeko nakon svake upotrebe”](#) i [“Čišćenje vrča za mlijeko”](#).

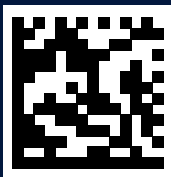

57132C8962_00_0124