





Brugsanvisninger

EXAM44X.5Y
FEB4455

RIVELIA



BESKRIVELSE AF MASKINEN	5
BESKRIVELSE AF PANEL OG STARTSIDE.....	7
BESKRIVELSE AF TILBEHØR	8
BESKRIVELSE AF MÆLKEKANDE.....	9
FØRSTE GANG DU BRUGER MASKINEN.....	10
Vælg dit sprog	10
Vælg dag og tidspunkt	10
Fyld vandbeholderen	11
Klargør maskinen	11
Indsæt bønnebeholderen	11
Første udløsning	12
Råd	12
Tjek vandets hårdhedsgrad	12
Indstil vandets hårdhedsgrad	12
Profiler	13
Tutorial	13
TÆNDING AF MASKINEN	14
SLUKNING AF MASKINEN.....	15
Slukning i længere perioder	15
MENUINDSTILLINGER	16
Skylning	16
Afkalkning	16
Vandfilter	16
Generelt	16
Automatisk slukning.....	17
Support	17
Kværn & Tøm	17
Rengøring af mælkekande	17
Kaffetemperatur	18
Statistik	18
Sprog.....	18
Dag og tidspunkt	19
Indstillinger af kaffekværn	19
Vandets hårdhedsgrad	19
Tøm kredsløb	20
Nulstil til standard	20

KAFFEDRIKKE 	21
Opsætning af maskinen til at lave kaffedrikke	21
Drikke med kaffe, som vælges direkte	21
Brugerdefinerede kaffedrikke	21
Tilberedning med formalet kaffe	22
EKS. SHOT	24
ANVISNINGER TIL TILBEREDNING AF KAFFEDRIKKE	25
Sådan får du en varmere kaffe	25
BEAN ADAPT TECHNOLOGY	26
COFFEE ROUTINE	27
MÆLKEDRIKKE 	28
Klargøring af mælkekanden	28
Hvilken mælk skal man bruge?	28
Fyld og sæt mælkekanden på	28
Regulering af skummængden	29
Forbered mælkedrikkevarerne	29
Rengøring af mælkekanden efter hver brug	29
TILBEREDNING AF "TO GO" DRIKKE	31
Rengøring efter hver brug af De'Longhi's travel mug (sælges separat)	32
VARMT VAND	33
"MY"-FUNKTION	34
Vælg drikken (Brug bønnerne tilbage i kaffeværnen til at lave en drik):	36
Kværn & Tøm (Udfør en formaling for at fjerne de sidste bønner tilbage i kaffeværnen)	36
Du kan nu fortsætte med at udskifte bønnebeholderen	36
Maskinens interne kredsløb	38
Kaffebønnebeholder	38
Kaffegrumsbeholder	39
Drypbakke og bakkegitter	39
Indvendigt i maskinen	40
Vandbeholder	40
Kaffestudser	41
Kaffepulvertragt	41
Udtagelig bryggeenhed	41
Komplet rengøring af mælkekanden	42
Installation af filteret	47
Udskiftning eller fjernelse af filter	47
Vælg drikken (Brug bønnerne tilbage i kaffeværnen til at lave en drik):	36
Kværn & Tøm (Udfør en formaling for at fjerne de sidste bønner tilbage i kaffeværnen)	36
Du kan nu fortsætte med at udskifte bønnebeholderen	36

RENGØRING AF KAFFEMASKINEN.....	37
Maskinens interne kredsløb.....	38
Kaffebønnebeholder.....	38
Kaffegrumsbeholder.....	39
Drypbakke og bakkegitter.....	39
Indvendigt i maskinen.....	40
Vandbeholder.....	40
Kaffestudser.....	41
Kaffepulvertragt.....	41
Udtagelig bryggeenhed.....	41
Komplet rengøring af mælkekanden.....	42
AFKALKNING.....	44
KALKFILTER.....	47
Installation af filteret.....	47
Udskiftning eller fjernelse af filter.....	47
HYPPIGE MEDDELELSER OG ALARMMEDDELELSER.....	49
FAQ.....	55

Rivelia Beskrivelse af maskinen

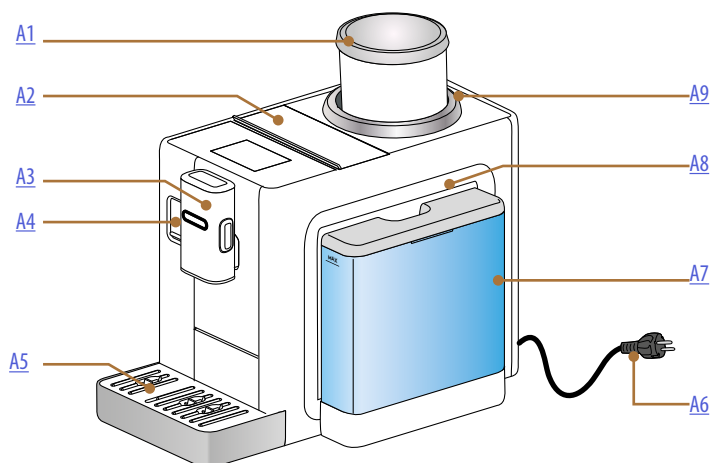

- A1.** kaffebønnebeholder med låg
- A2.** Låg til tilbehørsrum / pulverkafferum
- A3.** Kaffestuds (justerbar højde)
- A4.** Låge til mælkekande-stik/varmtvandsudløb
- A5.** Drypbakke
- A6.** El-ledning
- A7.** Vandbeholder med låg
- A8.** Låge til adgang til bryggeenheden (tilgængelig, når vandbeholderen er blevet fjernet)
- A9.** Justeringsring for kværneniveau

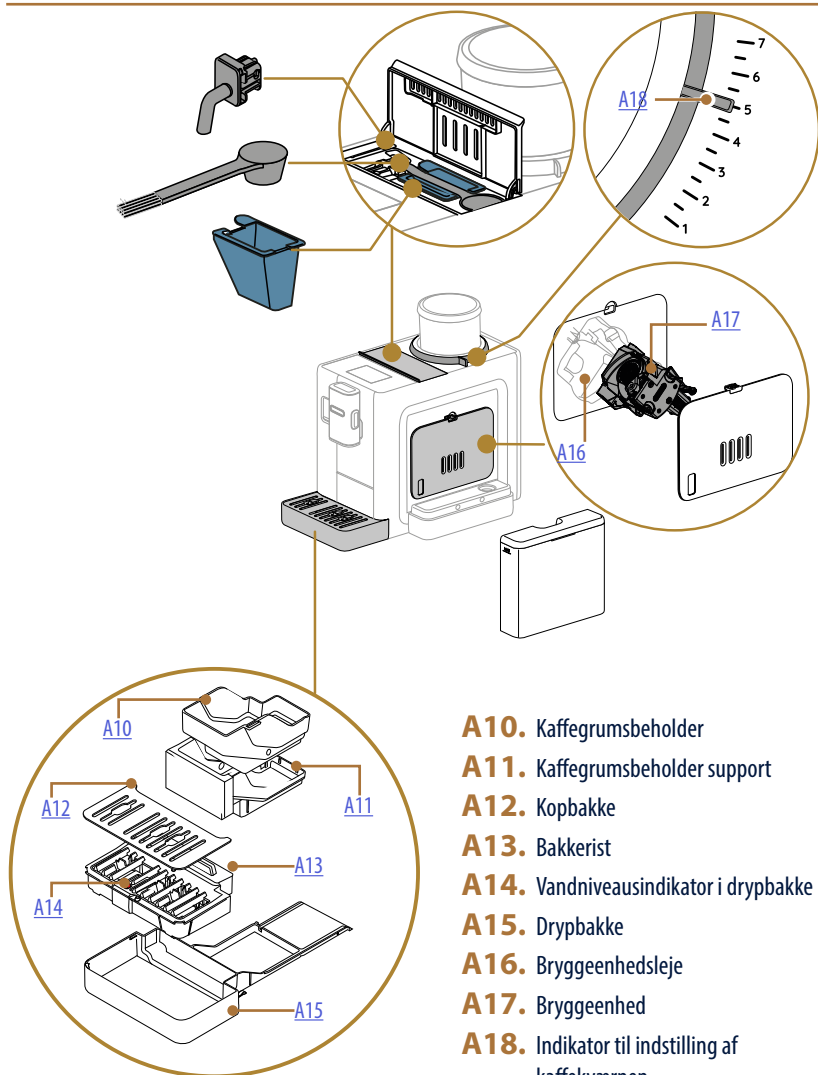

- A10.** Kaffegrumsbeholder
- A11.** Kaffegrumsbeholder support
- A12.** Kopbakke
- A13.** Bakkerist
- A14.** Vandniveausindikator i drypbakke
- A15.** Drypbakke
- A16.** Bryggeenhedsleje
- A17.** Bryggeenhed
- A18.** Indikator til indstilling af kaffekværnen

Rivelia Beskrivelse af panel og startside

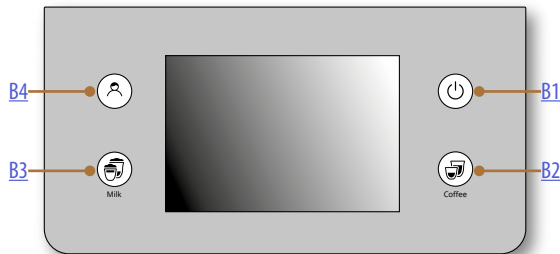

- B1.** Knap til ON/Standby
- B2.** Tast til valg af kaffedrik
- B3.** Tast til valg af mælkedrik
- B4.** Tast til valg af profiler

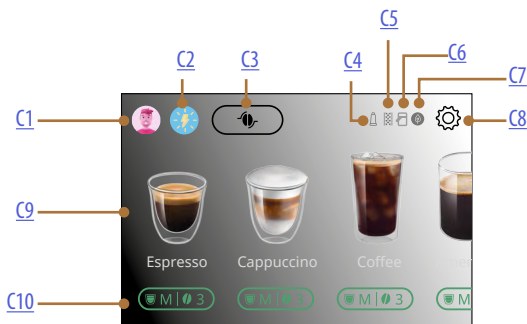

- C1.** Valgt profil
- C2.** Coffee Routine
- C3.** Bean Adapt Technology
- C4.** Kontrollampe for slidt filter
- C5.** Kontrollampe for anmodning om afkalkning
- C6.** Kontrollampe rengøring af mælkekande (Rengør)
- C7.** Kontrollampe energibesparelse
- C8.** Menu indstillinger
- C9.** Direkte valg af drikkevare
- C10.** Brugerdefineringsbjælke til drikkevare

Rivelia Beskrivelse af tilbehør

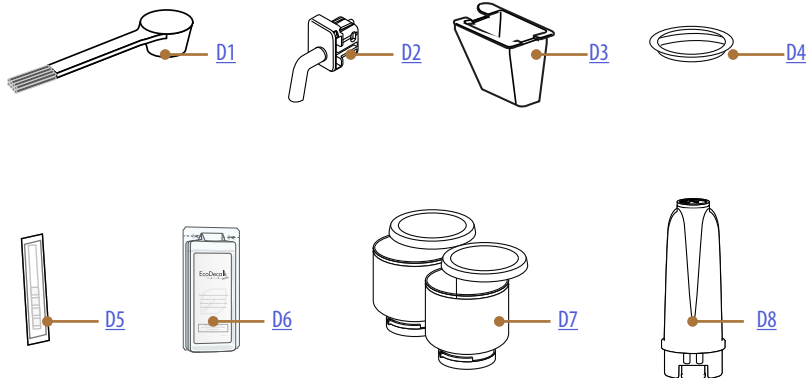

INDE I MASKINENS TILBEHØRSRUM [A2](#)

- D1.** Måleske formalet kaffe/børste
- D2.** Varmtvandsudløb
- D3.** Aftagelig tragt til formalet kaffe

PÅ INDFØRINGSLEJET FOR BØNNEBEHOLDEREN PÅ MASKINEN

- D4.** Beskyttelseslåg til kaffekværn

INDE I TILBEHØRSPAKKEN

- D5.** Reaktiv strimmel "Water hardness test"
- D6.** Afkalkningsmiddel
- D7.** Udskiftelige bønnebeholdere
- D8.** Kalkfilter

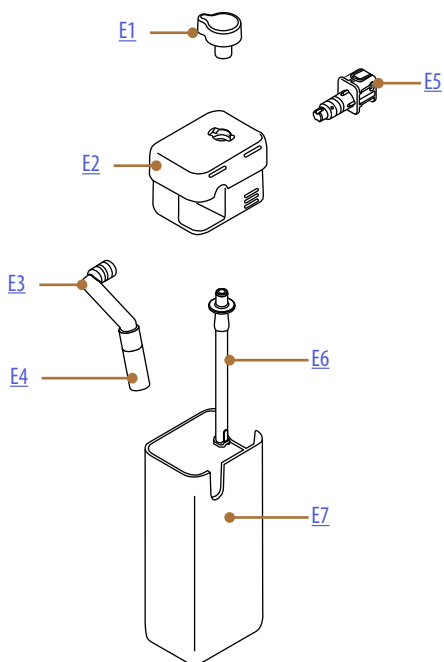

- E1.** Skum-/rengøringsknap (Rengør)
- E2.** Låg til mælkekande
- E3.** Mælkestuds (justerbar højde)
- E4.** Mælkedispenser-forlængelse
- E5.** Mælkekande-stik (aftagelig til rengøring)
- E6.** Rør til mælkeopsamling (i silikone)
- E7.** Mælkebeholder



Rivelia Første gang du bruger maskinen





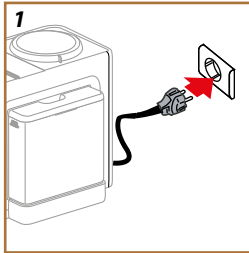

Bemærk:

- Eventuelle spor af kaffe i kaffekværnen skyldes at maskinens indstilling er blevet afprøvet inden den afsendes, og er bevis på vores omhyggelige pleje af produktet.
- Inden første brug, skylles alt aftageligt tilbehør (mælkekande, vandbeholder) med varmt vand, som er beregnet til at komme i kontakt med vand eller mælk. Det anbefales at vaske mælkekanden i opvaskemaskinen.

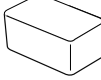

1. Tilslut strømkablet til elnettet (fig. 1).

Maskinen tænder og vil guide dig til at indstille den efter dine behov: følg instruktionerne på displayet og Rivelia er klar til brug!

Her er alt hvad du behøver:	
	Frisk drikkevand
	Varmtvandsudløb
	Kaffebønnebeholder (find det i tilbehørspakken)
	Dine yndlingskaffebønner
	En beholder (sørg for, at kapaciteten er mindst 0,2L)
	Test af vandets hårdhedsgrad (find det i tilbehørspakken)

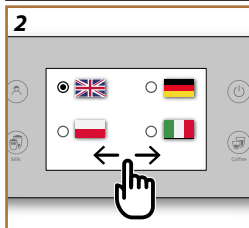

Vælg dit sprog

2. På displayet skal du rulle siderne (fig. 2), indtil dit sprog vises, og derefter vælge det tilsvarende flag;
3. Tryk på "Færdig" for næste trin.

Vælg dag og tidspunkt

4. Vælg den nøjagtige dag og tidspunkt og tryk på "Fremad": vælg formatet og tryk på "Fremad".

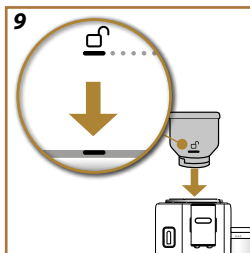
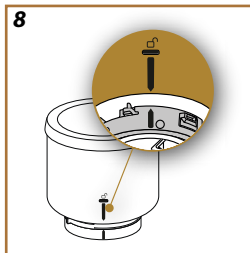
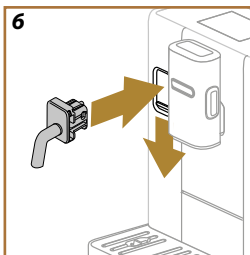
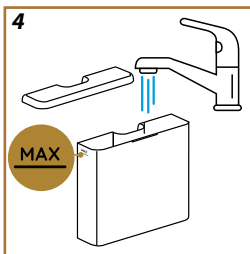
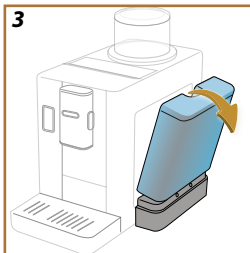

Fyld vandbeholderen

5. Tag vandbeholderen ud.

Bemærk:

Vip vandbeholderen lidt for at fjerne den korrekt (fig. 3).

6. Fyld med frisk drikkevand op til MAX-niveaet (fig. 4), og sæt vandbeholderen i maskinen igen, og tryk derefter på "Fremad".

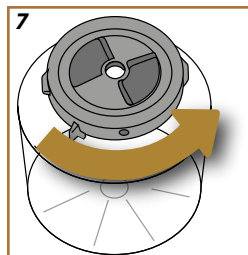
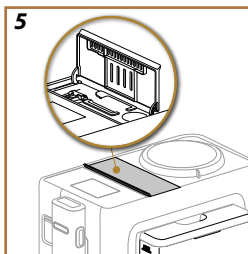

Klargør maskinen

7. Åbn låget til tilbehørsrummet og tag vandudløbet ud (fig. 5).

8. Skub lågen til mælkekandestik/varmtvandsudløb nedad og indsæt varmtvandsudløbet (fig. 6). Tryk på "Fremad".



Indsæt bønnebeholderen

9. Kontroller, at indikatoren for kværmeniveau er på "5". Hvis den ikke er det, så drej den til "5". Tryk på "Fremad".

10. Fjern kaffekværnens beskyttelseslåg fra kaffebønnebeholderlejet.

11. Tag en af bønnebeholderne, vend den på hovedet og sørg for, at den nederste del er lukket ordentligt: For at være sikker, drej den nederste del mod uret, indtil du hører et klik (fig. 7). Bønnebeholderen er lukket korrekt, når de to pile er justeret (fig. 8). Tryk på "Fremad".

12. Fyld kaffebønnebeholderen med dine kaffebønner og luk den: tryk på "Fremad".

13. Sæt bønnebeholderen i lejet og drej den med uret for at låse den. For at indsætte den korrekt skal du justere symbolet  med markeringen på den nederste ring (fig. 9) og, når den er sat i, drej beholderen til positionen  (fig. 10). Tryk på "Fremad".

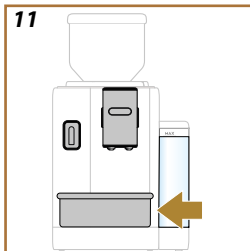

Første udløsning

- Placer en beholder med en minimumskapacitet på 0,2L under kaffe- og varmtvandsudløbene (fig. 13).
- Tryk på "Ja" for at tilberede skylningen. Udløbet afbrydes automatisk.

Råd

Der vises anbefalinger på displayet. Læs dem omhyggeligt: de vil hjælpe dig med at bruge maskinen. Tryk på "Fremad" for at fortsætte.

Tjek vandets hårdhedsgrad

Maskinen kræver afkalkning efter en forudbestemt driftsperiode, som afhænger af vandets hårdhedsgrad. Hvis man ønsker det, kan kaffemaskinen programmeres i overensstemmelse med vandets reelle hårdhed i området, hvorved afkalkning skal udføres mindre ofte. Forsæt som beskrevet nedenfor:

- Tryk på "Start" og tag den medfølgende målestrimmel "Total Hardness test" ud af pakningen (i tilbehørspakken). Tryk på "Fremad".
- Dyp strimlen helt ned i et glas vand i cirka et sekund.
- Tag strimlen op af vandet og ryst den forsigtigt. Tryk på "Fremad". Efter cirka et minut dannes 1, 2, 3 eller 4 små røde firkanter alt efter vandets hårdhedsgrad. Hver firkant svarer til 1 niveau.

Indstil vandets hårdhedsgrad

- Tryk på prikken ud for niveauet af den hårdhedsgrad, der blev aflæst i forrige punkt, som angivet i følgende tabel:

Målestrimmel	Vandets hårdhedsgrad
	Niveau 1
	Niveau 2
	Niveau 3
	Niveau 4

- Tryk på "Ok".
- Nu er maskinen omprogrammeret i henhold til den nye indstilling af vandets hårdhedsgrad.

Bemærk:

Vandets hårdhedsgrad kan til enhver tid skiftes i indstillingsmenuen (se "[Vandets hårdhedsgrad](#)").

Nu er maskinen klar til at blive konfigureret efter dine behov: tryk på "Start".

[SE VIDEOEN HER](#)

Profiler



1. Indstil antallet af brugere for denne maskine. Tryk på "Fremad".
2. For at tilpasse det, tryk  på profilikonet, foretag dine valg ved at klikke på knappen med navnet og "Skift", og tryk derefter på "Gem".
3. Tryk på "Fremad": profilerne bekræftes.

Tutorial

1. Tryk på "Fremad": maskinen er klar til en kort introduktionsvideo.
2. Tryk på "Start" og se på displayet.
3. Maskinen illustrerer hovedfunktionerne. Tryk på "Fremad" for at gå til de næste skærbilleder.

Når du er færdig med introduktionen, skal du trykke på "Start" og nyde din maskine.

Bemærk:

- Der skal laves 4-5 kopper cappuccino, inden kaffemaskinen begynder at give et tilfredsstillende resultat i koppen.
- Ved første anvendelse er vandkredsløbet tomt, så kaffemaskinen larmer muligvis meget, men støjen dæmpes, efterhånden som kredsløbet fyldes op.

Rivelia Tænding af maskinen

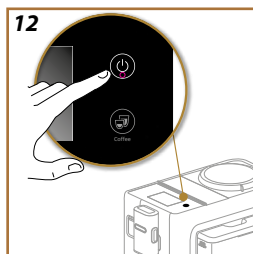

Bemærk:

Hver gang maskinen tændes, udfører den automatisk en forvarmnings- og skyllecyklus, som ikke kan afbrydes. Maskinen er først klar til brug, efter at denne cyklus er udført.

1. For at tænde for maskinen, tryk på tasten  (fig. 12): maskinen tænder.
2. Når opvarmningen er udført startes en skylning med varmt vand fra kaffestudsene. På denne måde fortsætter maskinen med at udlede varmt vand i de interne kredsløb for at også disse opvarmes.

Rivelia Slukning af maskinen

Hver gang du slukker for den, udfører maskinen en automatisk skylning, hvis der er tilberedt en kaffe.

1. For at slukke for maskinen, tryk på tasten  (fig.12).
2. Maskinen skyller eventuelt kaffeudløbet med varmt vand og slukker derefter (standby).

Advarsel!

Træk aldrig i stikket, når maskinen er tændt.

Slukning i længere perioder

Gør som angivet i afsnittet, hvis apparatet ikke skal bruges i en længere periode (fx før en ferie) [Tøm kredsløb](#).

Gør som følger, hvis apparatet ikke skal bruges i nogle dage:

- Tryk på knappen  for at slukke maskinen;
- tøm og rengør kaffegrumsbeholderen og vandbeholderen (fig. 16);
- Tag ledningen ud af stikkontakten.

Bemærk:

Når maskinen tændes igen, skal vandbeholderen fyldes, og før drikken udledes, skal der udføre 3 skylninger som beskrevet i afsnit. [Skylning](#).

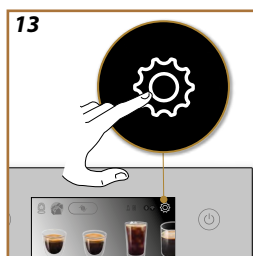

Skylning

Med denne funktion kan du udlede varmt vand fra kaffeudløbet, så kaffemaskinens indvendige kredsløb rengøres og varmes op.

Placér en beholder med en minimumskapacitet på 0,2L under udløbet (fig. 11).

Denne funktion aktiveres på følgende måde:

1. Tryk på  for at åbne indstillingsmenuen (fig. 13).
2. Rul gennem siderne, indtil du ser punktet "Skylning".
3. Tryk på "Ja" for at starte dispenseringen: efter et par sekunder kommer der varmt vand ud af kaffedispenseren, som renser og opvarmer maskinens indre kredsløb.
4. For at stoppe skylningen, skal du trykke på "Stop" eller vente på det automatiske stop.

Bemærk:

- Ved perioder uden brug, som overskrider 3-4 dage, anbefaler vi kraftigt at gennemføre 2-3 skylninger, når maskinen tændes, inden du bruger den.
- Efter skyllefunktionen er det normalt, at der er vand i kaffegrumsbeholderen .



Afkalkning

Gå til for at få instruktioner om afkalkning "[Afkalkning](#)".

Vandfilter

For instruktioner om vandfilter, gå til "[Kalkfilter](#)".

Generelt

1. Tryk på  for at åbne indstillingsmenuen (fig. 13).
2. Rul gennem siderne, indtil visning af posten "Generelt". Herfra kan du aktivere eller deaktivere følgende funktioner med et enkelt tryk:
 - "Lydsignal": når den er aktiv, maskinen bipper ved hver handling.
 - "Energibesparelse": med denne funktion er det muligt at aktivere eller deaktivere energisparefunktionen. Når funktionen er aktiv, garanterer den lavere energiforbrug i overensstemmelse med europæiske regler: det vises på hjemmesiden .
3. Tryk på "X" for at vende tilbage til startside med det nye valg gemt.

Bemærk:

Skærmen viser maskinens serienummer, hvilket er nyttigt til at identificere maskinen.

Automatisk slukning

Du kan indstille auto-slukning for at få enheden til at slukke sig efter 15 eller 30 minutter, eller efter 1 eller 3 timers inaktivitet.

Omprogrammeringen af auto-sluk udføres på denne måde:

1. Tryk på  for at åbne indstillingsmenuen (fig. 13).
2. Rul gennem siderne, indtil du ser posten "Auto-sluk".
3. Vælg det ønskede tidsinterval (15, 30 minutter, eller 1 time, eller 3 timer).
4. Tryk på "X" for at vende tilbage til startside med det nye valg gemt.

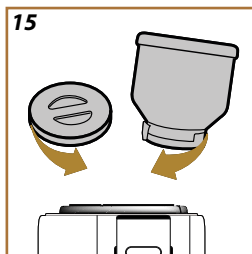
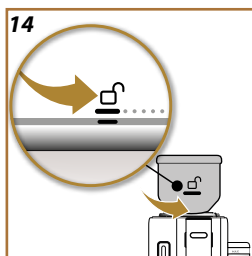



Support

1. Scan QR-koden for at se manualen og få support.
2. Tryk på "X", for at vende tilbage til startside.

Kværn & Tøm

For at tømme kaffekværnen (ikke bønnebeholderen) kan du bruge denne funktion, som maler de resterende bønner uden vakuum:

1. Tryk på  for at åbne indstillingsmenuen (fig. 13).
2. Rul gennem siderne, indtil du ser punktet "Kværn & Tøm".
3. Tryk på "Læs mere";
4. Drej bønnebeholderen til den ulåste position () (fig. 14), og lad den stå i denne position indtil slutningen af operationen.
5. Tryk på "Start": maskinen maler de resterende kaffebønner i kaffekværnen.
6. Når du er færdig, skal du fjerne bønnebeholderen og sætte den anden i (se "[Indsæt bønnebeholderen](#)") eller indsætte beskyttelsesdækslet på kaffekværnen (fig. 15).
7. Maskinen vender tilbage til hjemmesiden, klar til brug.

Advarsel!

- Det er normalt at finde kaffepulverrester i bønnebeholderens hus.
- Hvis det er svært at indsætte bønnebeholderen, skal du sørge for, at der ikke er kaffebønner i bønnebeholderåbningen på maskinen. Rengør i dette tilfælde bønnebeholderens hus med den medfølgende lille børste og en blød ren klud. For at fjerne kaffepulveret skal du bruge en støvsuger.

Rengøring af mælkekande

Maskinen tilbyder en vejledning i, hvordan man rengør kanden grundigt for at sikre, at Lattecrema-systemet fungerer korrekt over tid.

1. Tryk på  for at åbne indstillingsmenuen (fig. 13).
2. Rul gennem siderne, indtil du ser punktet "Rengøring af mælkekanden".

3. Tryk på "Fremad" eller "Tilbage" for at læse den foreslåede sekvens.
4. På det sidste trin skal du trykke på "Færdig" for at vende tilbage til indstillingsmenuen.
5. Tryk på "X", for at vende tilbage til startside.

Bemærk:

Proceduren er vist i afsnittet [Komplet rengøring af mælkekanden](#)

Kaffetemperatur

Hvis du ønsker at ændre vandtemperaturen til kaffebrygningen, gøres følgende:

1. Tryk på  for at åbne indstillingsmenuen (fig. 13).
2. Rul gennem siderne, indtil du ser posten "Kaffetemperatur".
3. Tryk på "Indstil".
4. Vælg den ønskede temperatur mellem de foreslåede.
5. Tryk på "<" for at gemme det nye valg og vende tilbage til indstillingsmenuen;
6. Tryk på "X", for at vende tilbage til startside.

Bemærk:

Ændringen i temperatur har mere effekt i større drikkevarer.

Bean Adapt Technology :-

Vi foreslår, at du får adgang til Bean Adapt Technology fra hjemmesiden for at indstille denne parameter korrekt i forhold til den anvendte kaffebønne.

Statistik

Denne funktion bruges til at vise maskinens statistik. For at se dem skal du gøre følgende:

1. Tryk på  for at åbne indstillingsmenuen (fig. 13).
2. Rul gennem siderne, indtil du ser "Statistik" og hoveddataene. For at se mere information, tryk på "Læs mere".
3. Tryk på "<" for at forlade skærmbilledet.
4. Tryk på "X", for at vende tilbage til startside.

Sprog

Hvis du vil ændre sproget på startside, skal du gøre følgende:

1. Tryk på  for at åbne indstillingsmenuen (fig. 13).
2. Rul gennem siderne, indtil visning af posten "Sprog".
3. Tryk på "Indstil".
4. Tryk på flaget for det sprog, du ønsker at vælge: displayet opdateres straks med det valgte sprog.
5. Tryk på "<" for at vende tilbage til indstillingsmenuen med det nye valg gemt.
6. Tryk på "X", for at vende tilbage til startside.

Dag og tidspunkt

Gør følgende for at ændre dag og tidspunkt på hjemmesiden:

1. Tryk på  for at åbne indstillingsmenuen (fig. 13).
2. Rul gennem siderne, indtil du ser posten "Dag og tidspunkt".
3. Tryk på "Indstil".
4. Indstil time, minutter, dag og vælg formatet. Tryk på "Ok" for at bekræfte (eller "<" for at annullere og gå tilbage til det forrige trin).
5. Tryk på "X", for at vende tilbage til startside.

Indstillinger af kaffekværn

Maskinen tilbyder en vejledning til korrekt justering af kaffekværnen og opnå fremragende resultater.

1. Tryk på  for at åbne indstillingsmenuen (fig. 13).
2. Rul gennem siderne, indtil du ser punktet "Indstillinger af kaffekværn".
3. Tryk på "Læs mere" for at se vejledningen om, hvordan du justerer malingen. Tryk på "Fremad" eller "Tilbage" for at læse anbefalingerne.
4. På det sidste skærmbillede skal du trykke på "Ok" for at vende tilbage til indstillingsmenuen.
5. Tryk på "X", for at vende tilbage til startside.

Bemærk:

- Det tilrådes kun at foretage yderligere justeringer af kaffekværnen efter at have tilberedt mindst 3 kaffer ved at følge den beskrevne procedure. Skulle man genopleve at brygningen ikke effektueres korrekt, gentag da proceduren.
- Justeringsdrejeknappen må kun drejes, mens kaffekværnen er i gang i den indledende fase for tilberedning af kaffedrikke.

Bean Adapt Technology :

Vi foreslår, at du får adgang til Bean Adapt Technology fra hjemmesiden for at indstille denne parameter korrekt i forhold til den anvendte kaffebønne.

Vandets hårdhedsgrad

Gør følgende for at indstille en ny vandets hårdhedsgrad:

1. Kontroller vandhårdhedsgraden, som angivet på "[Tjek vandets hårdhedsgrad](#)".
2. Tryk på  for at åbne indstillingsmenuen (fig. 13).
3. Rul gennem siderne, indtil du ser posten "Vandets hårdhedsgrad". Tryk på "Indstil".
4. Vælg det niveau, der svarer til teststrimmelresultatet.
5. Tryk på "<" for at vende tilbage til indstillingsmenuen med det nye valg gemt.
6. Tryk på "X", for at vende tilbage til startside.

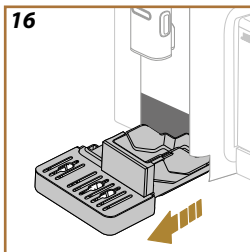

Tøm kredsløb

For at undgå, at vandet fryser til is i de indvendige kredsløb forud for en periode, hvor maskinen ikke bruges, eller før apparatet afleveres til et servicecenter, anbefales det at tømme maskinens hydrauliske kredsløb. Fortsæt som følger:

1. Tryk på  for at åbne indstillingsmenuen (fig. 13).
2. Rul gennem siderne, indtil du ser posten "Tøm kredsløb".
3. Tryk på "Ja" for at starte guiden;
4. Fjern, tøm og indsæt kaffegrumsbeholderen og drypbakken (fig. 16), og tryk derefter på "Fremad";
5. Placer en 0,2L beholder under dispenserne (fig. 11). Tryk på "Fremad".
6. Maskinen udfører en skylning med varmt vand fra studserne.
7. Når skylningen er færdig, skal du fjerne vandbeholderen (fig. 3) og tømme den.
8. Hvis det er isat, skal du fjerne filteret fra vandtanken og trykke på "Fremad".
9. Sæt den (tomme) tank i igen, og tryk på "Ja".
10. Bekræft, at du er klar, og tryk på "Ja".
11. Vent til maskinen begynder tømningen (Pas på: der kommer varmt vand fra udløbene!). I takt med at kredsløbet tømmes kan maskinen blive mere støjende: Dette er normalt for maskinen.
12. Ved afslutningen af tømningen skal du fjerne, tømme og sætte drypbakken i igen, og derefter trykke på "Ja";
13. Tryk på "Ok": maskinen slukker (standby).
14. Afbryd maskinen fra det elektriske netværk.
15. Næste gang apparatet tændes, bør du følge anvisningerne i kapitlet "[Første gang du bruger maskinen](#)".

Nulstil til standard

Denne funktion nulstiller alle indstillingerne i menuen og alle tilpasninger udført af brugeren, og sætter dem tilbage til standardværdierne (med undtagelse af sproget, som forbliver det indstillede samt statistik).

Fortsæt som følger:

1. Tryk på  for at åbne indstillingsmenuen (fig. 13).
2. Rul gennem siderne, indtil visning af posten "Nulstil til standard".
3. Tryk på "Læs mere":
4. Vælg, hvad du vil nulstille: maskine eller enkelt profil, og tryk derefter på "Fremad";
5. Følg de tilhørende instruktioner, indtil nulstillingen bekræftes med "OK";
6. Tryk på "X", for at vende tilbage til startside (C).

Bemærk:

Når maskinen (ikke den enkelte profil) er blevet gendannet til fabriksværdier, gentager maskinen den første opstart fra [Profiler](#)



Dit apparat giver dig mulighed for at tilberede et stort udvalg af drikkevarer: rul gennem drikkevarerne på displayet, indtil du ser den, du ønsker (fig. 17):

	Varme	Kolde
Espresso	✓	✓
2X Espresso	✓	✗
Espresso Lungo	✓	✗
Kaffe	✓	✓
Long	✓	✗
Americano	✓	✓

Opsætning af maskinen til at lave kaffedrikke

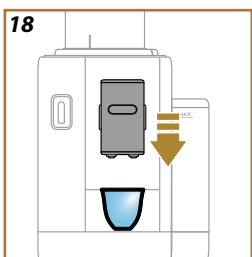

Advarsel!

Undgå at bruge grønne, karamelliserede eller kandiserede kaffebønner, da de risikerer at sidde fast i kaffekværnen og gøre den uanvendelig.

1. Placer 1 eller 2 kopper under kaffeudløbet.
2. Sænk studsene, så den er så tæt som muligt på koppen (fig. 18): på den måde får du en bedre creme.

Drikke med kaffe, som vælges direkte

1. Tryk direkte på billedet på hjemmesiden, der vedrører den ønskede kaffe (f.eks. espresso, fig. 19).
2. **Varme kaffedrikke:** Maskinen fortsætter med tilberedning.

Kolde kaffedrikke:

- Vælg en "Ice" (kold) eller "Extra is" (ekstra kold) drik: tryk på "Fremad";
- Baseret på det foregående valg foreslår maskinen mængden af isterninger, før den fortsætter med dispensering: hæld den angivne mængde isterninger i glasset (fig. 20): tryk på "Tilbered".
- Maskinen fortsætter med forberedelsen.



Displayet viser beskrivelsen af hvert trin (maling, dispensering af kaffe). Når forberedelsen er færdig, er maskinen klar til ny brug.



Brugerdefinerede kaffedrikke

For at tilberede kaffedrikkevarer med brugerdefinerede parametre, skal du gøre følgende:



1. Tryk på brugerdefineringsbjælken i bunden af den ønskede drik (f.eks. espresso, fig. 21). Displayet viser de parametre, du kan tilpasse efter egen smag:

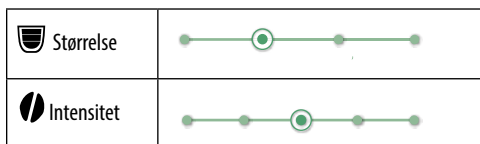

2. **Varme kaffedrikke:** Når parametrene er indstillet, skal du trykke på "Tilbered": apparatet fortsætter med forberedelsen, og displayet viser beskrivelsen af hvert enkelt trin (maling, tilberedning af kaffe).
Kolde kaffedrikke: Vælg mængden, tryk derefter på "Start" og gør følgende:
 - Vælg en "Ice" (kold) eller "Extra is" (ekstra kold) drik: tryk på "Fremad";
 - Før tilberedningen, foreslår apparatet mængden af isterninger: hæld den angivne mængde isterninger i glasset (fig. 22): tryk på "Tilbered".
 - Maskinen fortsætter med forberedelsen. Beskrivelsen af hver fase vises på displayet (maling, tilberedning, kaffebrygning).
3. Efter tilberedningen afsluttes, tryk på "Gem", for at gemme de nye indstillinger eller "Annuller" for at bevare de tidligere indstillinger. Du kan også gemme dem i din Coffee Routine ved at markere det relevante felt..

Bemærk

Hvis du gemmer, vil de nye indstillinger KUN blive gemt i den valgte profil.

Maskinen er klar til at blive brugt igen.

Tilberedning med formalet kaffe

Advarsel!

- Den formalede kaffe må aldrig påfyldes, når kaffemaskinen er slukket, for at undgå at kaffen spredes indvendigt i maskinen og tilsmodser den. Det vil kunne skade kaffemaskinen.
 - Tilsæt højst 1 strøget måleske. Ellers kan kaffemaskinen blive snavset indvendig eller tragten tilstoppes.
- Hvis der bruges formalet kaffe, er det kun muligt at tilberede én kop kaffe ad gangen.
 - Tilberedning af **lang** kaffe eller **2X Espresso**: halvvejs i tilberedningen, når apparatet bliver bedt om det, indsæt et jævnt mål formalet kaffe og tryk på "Ok".

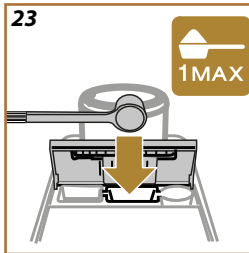
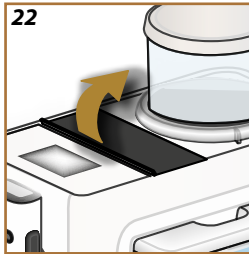

1. Tryk på tilpasningerne i bunden af den ønskede drik (f.eks. espresso, fig. 21). Displayet viser de parametre, du kan tilpasse efter egen smag:
 2. Vælg "Formalet" ;
 3. Vælg strørrelsen og tryk på "Tilbered".
 4. Løft låget på tilbehørsrummet (fig. 22).
 5. Kontroller, at kaffepulvertragten er indsat og sørg for, at den ikke er tilstoppet; tilføj en strøget måleske af formalet kaffe (fig. 23) . Tryk på "Ok" for at fortsætte med tilberedningen.
 6. Apparatet fortsætter med forberedelsen, og på displayet vises beskrivelsen af hvert enkelt trin (opvarmning af vand, dispensering af kaffe).
- Når tilberedningen er afsluttet, er apparatet klar til at blive brugt igen.

Tilføj et ekstra shot med en Espresso ekstra til følgende drikkevarer:

	Varme
Espresso	✓
Espresso Lungo	✓
Long	✓
Kaffe	✓
Americano	✓
Cappuccino	✓
Latte Macchiato	✓
Espresso Macchiato	✓
Caffelatte	✓
Cappuccino Mix	✓
Cortado	✓
Flat White	✓

Fortsæt som følger:

1. Tryk på tilpasningerne i bunden af den ønskede drik (f.eks. espresso, fig. 21). Displayet viser de parametre, du kan tilpasse efter egen smag:
2. Tryk på "Eks. shot", og derefter "Ok".
3. Vælg den ønskede mængde og intensitet. Tryk på "Tilbered".
4. Bekræft ved at trykke på "Ok". (Ved at markere feltet vises meddelelsen ikke længere).
5. Apparatet fortsætter med tilberedningen, og på displayet vises beskrivelsen af hvert enkelt trin.
6. Efter tilberedningen afsluttes, tryk på "Gem", for at gemme de nye indstillinger eller "Annuller" for at bevare de tidligere indstillinger. Du kan også gemme dem i din Coffee Routine ved at markere det relevante felt. I dette tilfælde angives Eks. shot angivet med symbolet  i bjælken til tilpasning af drikkevarer .

Bemærk



Hvis du gemmer, vil de nye indstillinger KUN blive gemt i den valgte profil.

Maskinen er klar til at blive brugt igen.

- Mens maskinen laver kaffe, kan dispenseringen stoppes når som helst ved at trykke på "Stop" eller "Annuller".
- Så snart tilberedningen er færdig, hvis du ønsker at øge mængden af kaffe, skal du blot trykke på "⊕ Ekstra". Når den ønskede mængde er nået, tryk på "⊖ Stop" eller "Annuller".
- Under brug vises nogle meddelelser på displayet ("Fyld tanken med frisk vand til MAX-niveauet", osv.) hvis betydning er angivet i kapitlet "[Hyppige meddelelser og alarmmeddelelser](#)".
- Hvis kaffen kommer ud i dråber, ikke er fyldig nok, indeholder for lidt creme eller er for kold, skal du konsultere vejledningen om formlingsjustering (se afsnit "[Indstillinger af kaffekværn](#)") og kapitlet "[FAQ](#)".
- Hvis tilstanden "Energibesparelse" er aktiveret, kan det tage et par sekunder mere at brygge den første kaffe.

Sådan får du en varmere kaffe

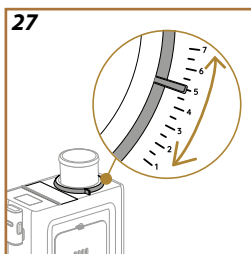
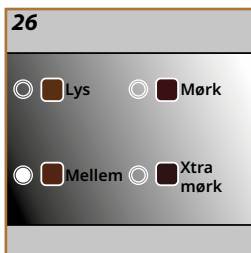
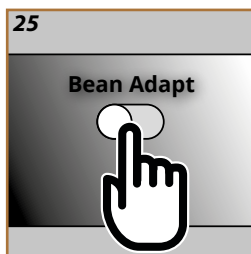

Hvis du ønsker en varmere kaffe, anbefaler vi, at du:

- udfør en skylning før tilberedning af kaffen (se "[Skylning](#)" i indstillingsmenuen )
- opvarm kopperne med varmt vand (brug varmtvandsfunktionen, se kapitlet "[Varmt vand](#)").
- øg kaffetemperaturindstillingen (se "[Kaffetemperatur](#)" i indstillingsmenuen )





En kaffeekspert lige ved hånden, som med få trin giver dig mulighed for at optimere kaffeekstraktionen og resultatet i koppen.

Intelligent teknologi hjælper dig med at justere maskinen i henhold til de anvendte kaffebønner: fra graden af malingen til udvindingen, hvert trin justeres for at få det bedste ud af kaffebønnen.

1. På hjemmesiden skal du trykke på  (fig. 24).
2. Aktiver Bean Adapt (fig. 25).
3. Maskinen minder dig om at tilberede mindst 3 kopper kaffe før hvert skift af kaffeværn. Tryk på OK.
4. Vælg den type af bønner, du bruger: 100% Arabica eller blend af Arabica og Robusta (denne information kan findes på kaffeemballagen). Tryk på  for at få flere oplysninger. Tryk på "Fremad".
5. Vælg ristningsgraden ved at trykke på den farvegradation, der kommer tættest på bønnernes farve (fig. 26). Tryk på  for at få flere oplysninger. Tryk på "Fremad".

Nu kontrollerer maskinen, hvordan indstillingerne ændres for at få det bedste resultat, startende fra de igangværende indstillinger:

6. Kontroller den aktuelle kaffeværnindstilling, og vælg den fra rullemenuen. Tryk på  for at få flere oplysninger. Tryk på "Fremad".
7. Tryk på "Tilbered" for at tilberede en Espresso. Tryk på "Fremad" efter udledningen.
8. Maskinen beder om en udtalelse om den netop tilberedte kaffe og anbefaler derefter, på baggrund af disse, de optimale parametre: Tryk på "Fremad" på hver skærm for at gå videre til næste parameter:
 - Kaffetemperatur;
 - Intensitet;
 - Kaffeværnens placering (drej indikatoren når kaffeværnen er i gang) (fig. 27).
9. Tryk på  navn på bønnerne, tastaturet vises så man kan ændre det. Tryk på "Ok" for at bekræfte det.
10. Tryk på "Gem": maskinen gemmer indstillingerne, og navnet vises i stedet for logoet .

Bemærk

- Bean Adapt Technology anvendes kun til drkken Espresso.
- Man kan gemme op til 6 forskellige bønneprofiler. Man kan få adgang til alle gemte profiler ved at trykke på navnet på startside.



Med Coffee Routine-funktionen husker jeg, hvordan du ønsker din kaffe i løbet af dagen, og jeg opdaterer din liste over drikke

1. På hjemmesiden skal du trykke på symbolet for den igangværende Coffee Routine (fig. 28).
2. Aktiver Coffee Routinen (fig. 29) og tryk på "Ja" for at bekræfte.
3. Afhængigt af tidsvinduet vises et andet symbol på hjemmesiden (fig. 30).

På denne måde foreslår maskinen de tilpasninger, der er gemt til de tidligere tilberedninger: kaffe præcis som du kan lide den!

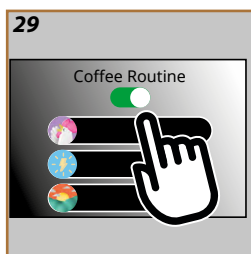

Bemærk

For at deaktivere denne funktion skal du trykke på symbolet for den igangværende kafferutine på hjemmesiden og trykke på knappen "Coffee Routine" (fig. 29). I dette tilfælde:

- bekræft deaktivering af funktionen ved at trykke på "Ja";
- maskinen beder dig om at vælge en standard rutine og trykke på "Ok".

I stedet for symbolet for den aktuelle Coffee Routine vises symbolet på hjemmesiden .

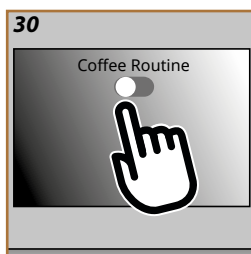



Klargøring af mælkekanden

Bemærk





For at undgå at få mælk med for lidt skum eller for store bobler, skal du altid rengøre mælkekanderne som beskrevet i afsnittene ["Rengøring af mælkekanden efter hver brug"](#) og ["Komplet rengøring af mælkekanden"](#)

Hvilken mælk skal man bruge?

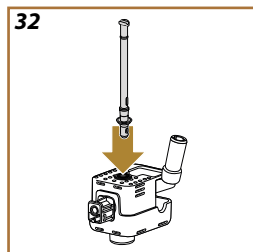
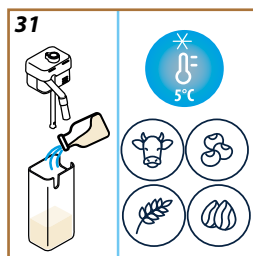
Skumkvaliteten kan variere afhængigt af:

- temperatur på mælken eller plantebaserede drikke (for de bedste resultater skal du altid bruge mælk eller plantebaserede drikke ved køleskabstemperatur 5°C);
- typen af mælk eller vegetabilsk drik;
- anvendt mærke;
- ingredienser og næringsværdi.



LatteCrema HOT 	
 Komælk	
Sødmælk (fedt >3,5%)	✓
Letmælk (fedt mellem 1,5 og 1,8%)	
Skummetmælk (fedt <0,5%)	
Plantebaserede drikke	
 Soya	✓
 Mandel	✓
 Havre	✓

Fyld og sæt mælkekanden på

1. Løft låget og fyld mælkebeholderen med en tilstrækkelig mængde mælk uden at overskride MAX-niveauet, der er trykt på beholderen (fig. 31);

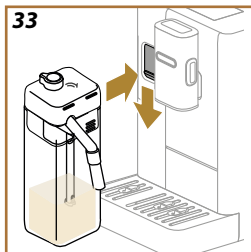



2. Sørg for, at røret, som suger mælken op, er sat godt fast i lejet i bunden af mælkebeholderens låg (fig. 32);
3. Sæt låget tilbage på mælkebeholderen.
4. Sænk lågen og hægt på ved at skubbe kanden fast på stikket (fig. 33). Maskinen udsender et lydsignal (hvis funktionen er aktiv);
5. Placér en tilstrækkelig stor kop under kaffestudserne og under mælkeudløbet. Man kan forlænge mælkeudløbet ved hjælp af forlængerens (fig. 34);
6. Vælg den ønskede drik, som angivet i følgende afsnit.

Regulering af skummængden

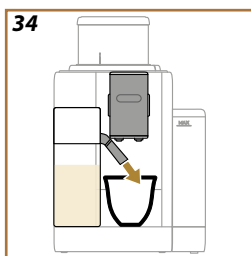
Ved at dreje skumregulatoren vælges den skummængde som bliver udledt under tilberedningen af mælkedrikken.



Drejknappens position	Anbefales til...
 Delikat	<ul style="list-style-type: none"> • Caffelatte
 Cremosa	<ul style="list-style-type: none"> • Latte Macchiato • Flat White • Cortado
 Kompakt	<ul style="list-style-type: none"> • Cappuccino • Cappuccino Mix • Espresso Macchiato • Varm Mælk (opskummet)



Forbered mælkedrikkevarerne

Tryk på billedet af til ønskede drik direkte på startsiden (fig. 35). Ligesom ved kaffedrikkevarer, kan du få en brugerdefineret drikkevarer, ved at trykke på bjælken i bunden af billedet på startsiden (fig. 36). Tryk på "Stop" eller "Annuller" for at afbryde udledningen manuelt.



Rengøring af mælkekanden efter hver brug

Efter hver udledning af mælkedrikke, kræver maskinen, at du udfører rengøringsfunktionen for kanden (funktionen Rengør) for at rengøre mælkekandens låg. Gør som følger for at starte rengøringen:

1. Lad mælkekanden stå i maskinen (det er ikke nødvendigt at tømme mælkebeholderen);
2. Placer en kop eller en anden beholder under mælkestudsens (fig. 37);
3. Drej knappen til justering af skum/rengøring på "Rengør" (fig. 38): varmt vand og damp strømmer ud af mælkestudsens. Rengøringen slutter automatisk;

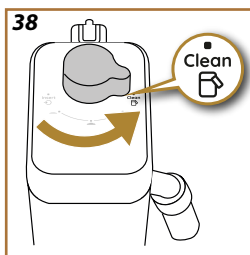
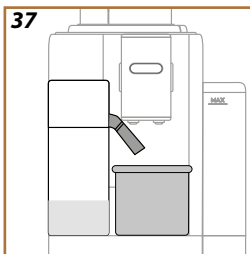

4. Drej reguleringsknappen over på en af valgmulighederne for skum;

Hvis jeg skal lave flere tilberedninger efter hinanden:

- For at fortsætte med efterfølgende forberedelser, når meddelelsen til rengøring af kanden (funktionen Rengør) vises, på tryk på "Annuller". Forsæt med rengøring af mælkekanden efter den sidste forberedelse.

I slutningen af præparaterne er mælkebeholderen tom, eller mælken er ikke nok til andre opskrifter

- Efter rengøring (med funktionen "Rengør"), demonteres mælkekanden og alle komponenter rengøres i henhold til proceduren i afsnit "[Rengøring af mælkekanden efter hver brug](#)".

I slutningen af præparaterne er der stadig mælk i beholderen nok til andre opskrifter

- Efter rengøring med funktionen "Rengør", skal du fjerne mælkekanden og straks sætte den i køleskabet. Kanden "HOT"  kan opbevares i køleskabet i højst 2 dage; fortsæt derefter med at rengøre alle komponenter som beskrevet i afsnittet "[Komplet rengøring af mælkekanden](#)".

Advarsel:

Hvis mælkekanden har været ude af køleskabet i mere end **30 minutter**, demonter og rengør alle komponenter i henhold til proceduren i afsnit "[Komplet rengøring af mælkekanden](#)".

Generelle noter efter tilberedning af mælkedrikkevarer:

- Hvis rengøringen ikke er udført, vises symbolet  på startsiden der husker på at du skal fortsætte med rengøring af mælkekanden.
- I nogle tilfælde er det nødvendigt at vente til maskinen varmer op for at kunne rengøre den.
- Afvent Rengør-funktionens afslutning for korrekt rengøring. Funktionen er automatisk. Skal ikke stoppes, mens den er i gang.

"To Go" er en funktion, der passer til dem, der ønsker at oprette en udvalgt drikkevarer til at tage med sig.

Søg på siden delonghi.com efter den travel mug, der anbefales til din maskine:

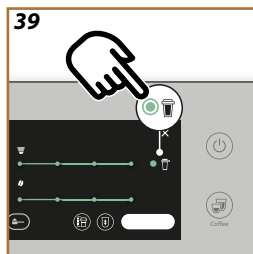

	Travel mug (ikke inkluderet) (kapacitet 236 ml/ 130mm)
	Type: DLSC074
	EAN: 8004399024465

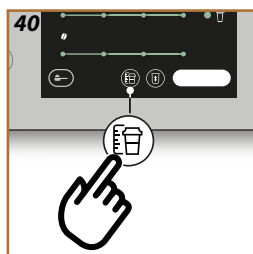

"To go"-funktionen er tilgængelig til tilberedning af følgende drikke:

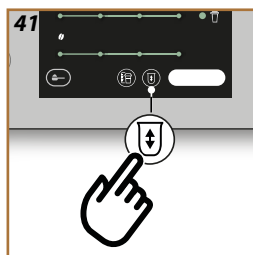

	Varme	Kolde
Kaffe	✗	✓
Americano	✓	✓
Cappuccino	✓	--
Latte Macchiato	✓	--
Caffelatte	✓	--
Cappuccino Mix	✓	--
Flat White	✓	--
Mælk	✓	--



Fortsæt som følger:

1. Tryk på brugerdefineringsbjælken i bunden af den ønskede drik (f.eks. espresso, fig. 21). Displayet viser de parametre, du kan tilpasse efter egen smag og de funktioner, du kan vælge:
2. Vælg  (fig. 39): giver adgang til "To go"-funktionen.
3. Tryk på "Fremad" og derefter "Ok".
4. Ved at trykke på  vises oplysningerne om mængden og dermed den korrekte størrelse travel mug (fig. 40).
5. Tryk på  (fig. 41) for at vælge mængde drik: tryk på "Gem".
6. Den nye drikkemængde "to go" gemmes og indstilles automatisk til næste tilberedning. Tryk på "X".
7. Tryk på "Tilbered": maskinen fortsætter med tilberedningen.

Bemærk:

- Når du bruger et krus, der er anderledes end det, du tidligere brugte, anbefales der at holde sig tæt på maskinen, for at kontrollere mængden af dispenseret drikkevarer.
- Hvis du gemmer, vil de nye indstillinger KUN blive gemt i den valgte profil.
- For at opretholde temperaturen på varme drikke, anbefales der at forvarme travel mug med varmt vand.
- Brug af travel mug anbefales kun til drikkevarer der findes på startsiden.
- Hvis man ønsker at bruge en anden travel mug end den medfølgende, skal man huske, at den skal være mindst 14 cm høj.

Advarsel

- Før du skruer dækslet, skal du åbne lukkehætten for at frigøre trykket;
- Efter tilberedning af drikke med mælk, skal mælkekandens gøres rent som angivet på "[Generelle noter efter tilberedning af mælkedrikkevarer](#)."
- Det anbefales at bruge indholdet indenfor maks. 2 timer: Efter dette tidsrum skal man tømme og rengøre som beskrevet i det følgende afsnit.
- For flere oplysninger, henvises der til indlægssedlen vedlagt i travel mug.

Rengøring efter hver brug af De'Longhi's travel mug (sælges separat)

Af hygiejnemæssige årsager anbefales det at rengøre travel mug efter hver brug. Brug ikke slibemidler, som kan beskadige beholderens overflade.

Gå frem som følger:



1. Skru låget af og skyl beholderen og låget med varmt postevand (40°C).
2. Læg komponenterne i blød i varmt vand (40°C) med opvaskemiddel i mindst 30 minutter. Brug ikke parfumeret opvaskemiddel.
3. Rengør beholderen og låget indvendigt med en ren svamp og opvaskemiddel og fjern synligt snavs.
4. Skyl alle komponenter med varmt postevand (40°C).
5. Tør alle komponenter af med et rent og tørt klæde eller med køkkenrulle, og saml dem derefter igen.
6. Vask låget i opvaskemaskine en gang om ugen. Metalbeholderen tåler ikke vask i opvaskemaskine.

1. Skub lågen til tilbehørsstikket nedad og indsæt varmtvandsudløbet (fig. 6). Tryk på "Fremad".
2. Sæt en kop under varmtvandsudløbet.
3. På startskærmen:
 - tryk direkte på billedet, der svarer til varmt vand: udledningen begynder;
 - tryk på tilpasningsbjælken i bunden af billedet og vælg den størrelse, der skal udledes, tryk derefter på "Tilbered": udledningen starter;
4. Udløbet afbrydes automatisk.



Bemærk

- Tryk på "Stop" eller "Annuller" for at afbryde udledningen manuelt.
- Så snart udledningen er stoppet automatisk, kan den øges ved at trykke på "Ekstra".

My-funktionen giver mulighed for at vælge mængden af hver ingrediens, der bruges til at tilberede den ønskede varme drik.

1. Kontroller, at den valgte profil, som du vil tilpasse drikken til, er valgt;
2. Tryk på tilpasningerne i bunden af den ønskede drik (f.eks. espresso, fig. 21),
3. Tryk på ;
4. Tryk på "Start";
5. I tilfælde af tilberedning af kaffedrikke, skal man vælge intensitet eller funktionen "Bean Adapt": tryk på "Fremad";
6. Sørg for, at der er den korrekte størrelse kop under kaffetuden og tryk på "Tilbered";
7. Efterhånden som tilberedningen skrider frem, fuldføres en statuslinje. Når den mindste programmerbare mængde er nået, er "Stop"-tasten aktiveret. Symbolet  angiver den tidligere mængde.
8. Når mængden i koppen er den ønskede, tryk på "Stop";
9. Tryk på "Gem" for at huske de nye drikkevareparametre for den valgte profil: hvis "Coffee Routine" er aktiveret, foreslår maskinen muligheden for at gemme drikken til det pågældende tidspunkt på dagen.

Bemærk

- Hvis du gemmer, vil de nye indstillinger KUN blive gemt i den valgte profil.
- Ved at brugerdefinere en enkelt drikkevare tilpasses den respektive dobbeltdrik også automatisk.
- Du kan til enhver tid afslutte programmering ved at trykke på "X": værdier gemmes ikke.
- For at deaktivere funktionen og tilberede drikkevarer med andre parametre, skal du trykke på på drikketilpasningsbjælken: inde på skærmen skal du trykke på  for at deaktivere funktionen () og vende tilbage til nulstil til standard.
- For at omprogrammere drikken my er det nødvendigt at nulstille til standard: Tryk på bjælken til tilpasning af drikke, og sørg for, at funktionen er aktiveret (). Tryk på "Nulstil" for at gendanne drikkevarer til fabriksværdierne. Forsæt derefter med at omprogrammere drikken.

Mængdetabel		
Drikkevarer	Standardmængde	Programmerbar mængde
Espresso	40 ml	20-180 ml
2X Espresso	40 ml + 40 ml	20-180 ml + 20-180 ml
Espresso Lungo	120 ml	60-180 ml
Kaffe	180 ml	100-270 ml
Long	160 ml	115-250 ml
Americano	150 ml	70-480 ml
Varmt vand	250 ml	20-420 ml

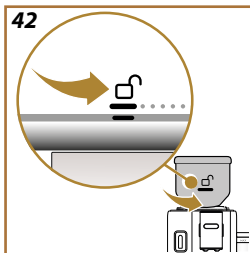

Skift bønnebeholderen for at nyde en anden blanding af bønner.

Fortsæt som følger:

1. Drej bønnebeholderen til den ulåste position  (fig. 42), og lad den være i denne position indtil slutningen af proceduren;
2. Displayet viser mulighederne for "Udskiftning af bønner": vælg en af mulighederne og følg proceduren (fig. 43):



Vælg drikken (Brug bønnerne tilbage i kaffekværnen til at lave en drik):

3. Vælg "Vælg drikken".
4. Tryk på "Start": Hjemmesiden tilbyder de drikkevarer, du kan vælge (intensiteten er allerede indstillet og kan ikke skiftes).
5. Tryk på "Ok" og tilbered drikken som normalt (hvis man markerer feltet vises beskeden ikke længere).

Kværn & Tøm (Udfør en formaling for at fjerne de sidste bønner tilbage i kaffekværnen)

3. Vælg "Kværn & Tøm";
4. Tryk på "Start" og vent på, at maskinen er færdig med at male;

Du kan nu fortsætte med at udskifte bønnebeholderen

5. Fjern kaffebønnebeholderen (fig. 44);
6. Indsæt den nye kaffebønnebeholder og drej den med uret for at sætte den på. For at udføre handlingen korrekt skal du justere oplåsningssymbolet  med hakket på ringmøtrikken (fig. 45) og, når den er sat i, drej bønnebeholderen til den låste position  (fig. 46).

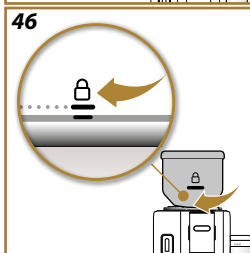
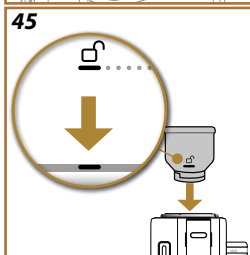
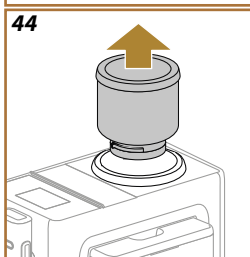
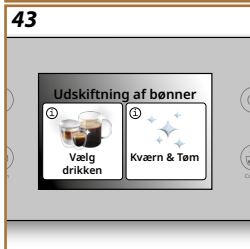

Bemærk

Hvis du udskifter kaffebønnebeholderen uden at tømme kaffekværnen, vil den tilberedte kaffe opnås med en blanding, der indeholder gamle og nye bønner.

Advarsel!

- Det er normalt at finde kaffepulverrester i bønnebeholderens hus.
- Hvis det er svært at indsætte bønnebeholderen, skal du sørge for, at der ikke er kaffebønner i bønnebeholderåbningen på maskinen. Rengør i dette tilfælde bønnebeholderens hus med den medfølgende lille børste og en blød ren klud. For at fjerne kaffepulveret skal du bruge en støvsuger.



Rivelia Rengøring af kaffemaskinen

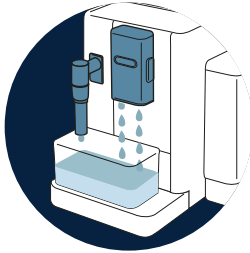

→ [MASKINENS INTERNE KREDSLØB](#)



→ [KAFFEBØNNEBEHOLDER](#)

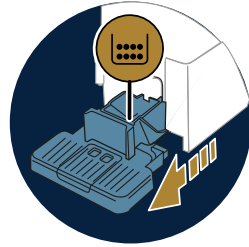

→ [KAFFEGRUMSBEHOLDER](#)

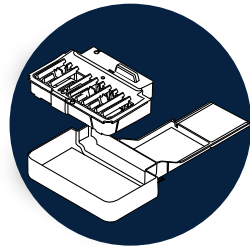

→ [DRYPBAKKE OG BAKKEGITTER](#)

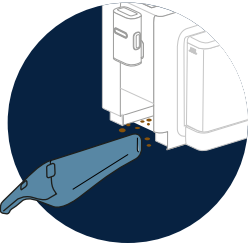

→ [INDVENDIGT I MASKINEN](#)

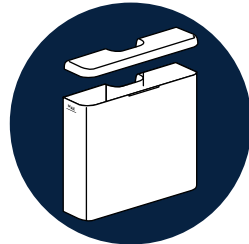

→ [VANDBEHOLDER](#)



→ [KAFFESTUDSER](#)



→ [KAFFEPULVERTRAGT](#)



→ [UDTAGELIG BRYGGEENHED](#)

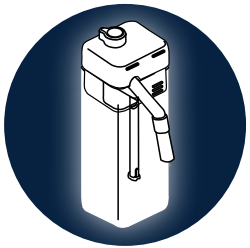

→ ["KOMPLET RENGØRING AF MÆLKEKANDEN"](#)

Bemærk

- Der må ikke anvendes opløsningsmidler, slibende rengøringsmidler eller sprit til rengøring af kaffemaskinen. Det er ikke nødvendigt at anvende kemiske tilsætningsstoffer for rengøring af De'Longhis superautomatiske kaffemaskiner.
- Anvend ikke metalgenstande til at fjerne kalk eller kaffeaflejringer, da de kan ridse metal- eller plastikoverfladerne.

Hvad skal vaskes i opvaskemaskinen

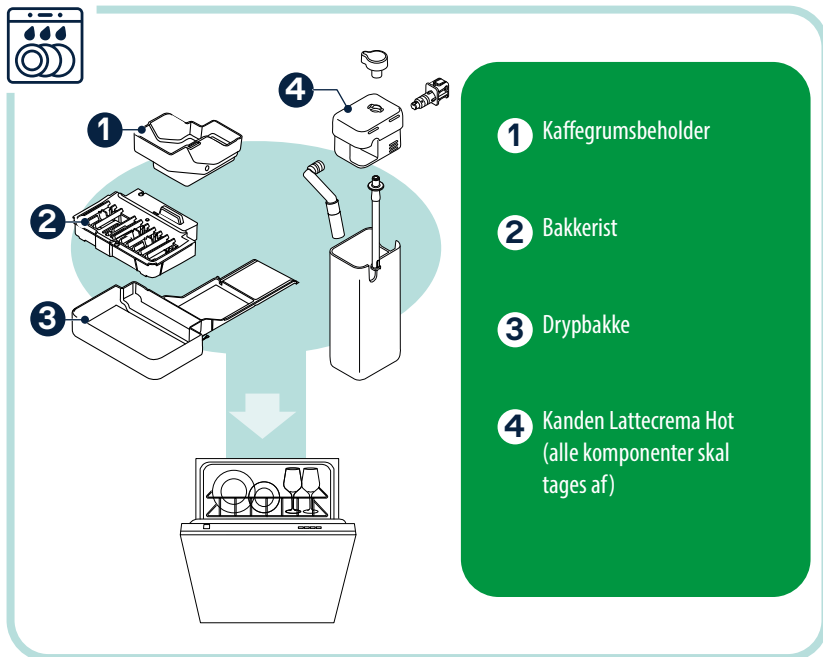

Maskinens interne kredsløb

I perioder med inaktivitet længere end 3-4 dage anbefales det på det kraftigste, inden maskinen tages i brug, at tænde for den og tilberede 2-3 skyllinger ved at vælge funktionen "Skylling".



Bemærk

Efter rengøringen er det normalt, at der er vand i kaffegrumsbeholderen

Kaffebønnebeholder

Rengør bønnebeholderen med jævne mellemrum. Fortsæt som følger:

1. Drej kaffebønnebeholderen mod uret til udløserpositionen \square^{\wedge} (fig. 42), og lad den være i denne position indtil slutningen af proceduren: du går ind i "Udsiftning af bønner"-tilstand (fig. 43);
2. Vælg en aftilstandene ([Vælg drikken \(Brug bønnerne tilbage i kaffekværnen til at lave en drik\)](#): eller [Kværn & Tøm \(Udfør en formaling for at fjerne de sidste bønner tilbage i kaffekværnen\)](#) og udfør proceduren;
3. Fjern derefter kaffebønnebeholderen;

4. Fjern låget fra kaffebønnebeholderen. Tøm beholderen ved at dekantere eventuelle resterende bønner i en beholder;
5. Rengør indersiden og ydersiden af beholderen med en blød fugtig klud, og fjern alle kafferester.
6. Rengør kaffebønnebeholderlejet på maskinen med den lille børste og en blød ren klud. For at fjerne kaffepulveret skal du bruge en støvsuger.
7. Tør kaffebønnebeholderen og dens låg grundigt med en ren, tør klud eller papir: sørg for, at den er helt tør.
8. Fyld kaffebønnebeholderen med kaffebønner og luk låget. For at udføre handlingen korrekt skal du justere oplåsningssymbolet  med hakket på ringmøtrikken (fig. 45) og, når den er sat i, drej bønnebeholderen til den låste position  (fig. 46).

Kaffegrumsbeholder

Når maskinen kræver det, skal den tømmes og rengøres. Hvis man ikke rengør beholderen med kaffegrums, kan maskinen ikke brygge kaffe. Apparatet signalerer, at det er nødvendigt at tømme beholderen, også når den ikke er fuld, hvis der er gået 72 timer fra den første tilberedning (for at tællingen til de 72 timer udføres korrekt, må maskinen altid frakobles strømforsyningen).

Advarsel! Fare for skoldning

Hvis du tilbereder flere mælkedrikke, bliver kopbakken i metal varm. Vent med at røre ved den, til den er afkølet, og tag kun fat i den fra forsiden.

Rengøring (med tændt maskine):

1. Fjern drypbakken og kaffegrumsbeholderen;
2. Tøm og rengør drypbakken og kaffegrumsbeholderen, og sørg for at fjerne alle rester, der kan have aflejret sig på bunden.
3. Sæt drypbakken, risten og kaffegrumsbeholderen tilbage på plads.

Advarsel!

Når man tager drypbakken ud, skal kaffegrumsbeholderen altid tømmes, også selvom den kun er lidt fyldt. Hvis denne handling ikke udføres, kan det ske, at grumsbeholderen ved efterfølgende kaffebrygning bliver fyldt mere end forventet, og maskinen bliver tilstoppet.

Drypbakke og bakkegitter

Drypbakken er udstyret med en flydende indikator (rød) for niveauet af det indeholdte vand (fig. 47).

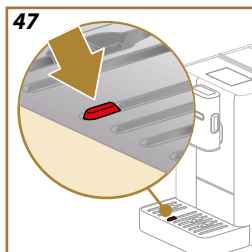

Før indikatoren begynder at stikke ud af kopbakken, skal bakken tømmes og rengøres, ellers kan vandet flyde over kanten og skade maskinen, bæreflader og området omkring den. Drypbakken fjernes på følgende måde:

1. Tag drypbakken med alle komponenterne ud;
2. Fjern kaffegrumsbeholderen og dens support: tøm kaffegrumsbeholderen;
3. Fjern kopristen og bakkeristen og vask alle komponenter grundigt: kopristen tåler ikke vask i opvaskemaskine;
4. Sæt drypbakken tilbage i maskinen komplet med alle komponenterne.

Advarsel!

Når man tager drypbakken ud, skal kaffegrumsbeholderen altid tømmes, også selvom den kun er lidt fyldt. Hvis denne handling ikke udføres, kan det ske, at grumsbeholderen ved efterfølgende kaffebrygning bliver fyldt mere end forventet, og maskinen bliver tilstoppet.

Indvendigt i maskinen

Fare for elektrisk stød!

Før de indvendige dele rengøres, skal maskinen slukkes (jf. "[Slukning af maskinen](#)") og el-nettet frakobles. Sænk aldrig maskinen ned i vand

1. Kontrollér jævnligt (ca. en gang om måneden), at maskinen ikke er beskidt indvendigt (fjern drypbakken for at få adgang);
2. Støvsug alle rester med en støvsuger

Vandbeholder

Rengør vandbeholderen med jævne mellemrum (ca. en gang om måneden), og hver gang kalkfilteret udskiftes.

1. Træk vandbeholderen ud, fjern vandfilteret (hvis det findes) og skyl det med drikkevand;
2. Tøm vandbeholderen og rengør den med varmt vand (ca. 40°C), eventuelt ved hjælp af en ren, ikke-slibende klud. Skyl grundigt med rindende vand;
3. Hvis det tidligere er fjernet, genindsæt filteret, fyld frisk drikkevand op til MAX-niveauet og sæt tanken ind i maskinen igen;
4. (Kun hvis du har indsat kalkfilteret) Dispenser 100ml varmt vand for at genaktivere filtret.

Bemærk:

Hvis maskinen ikke er brugt i mere end 3 dage, rengøres vandbeholderen som beskrevet ovenfor.

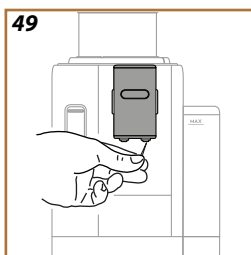
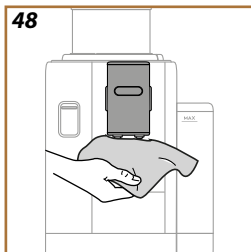

Kaffestudser

1. Rengør kaffestudsen regelmæssigt med en svamp eller en klud (fig. 48);
2. Hold øje med, at hullerne i kaffestudsen ikke er blokeret. Fjern eventuelle kaffeaflejringer med en tandstik (fig. 49).

Kaffepulvertragt

Rengør den aftagelige tragte for formalet kaffe regelmæssigt (ca. 1 gang om måneden). Fortsæt som følger:

1. Sluk for maskinen (se "[Slukning af maskinen](#)");
2. Løft låget på tilbehørsrummet (fig. 22).
3. Fjern målebægeret/børsten;
4. Træk den aftagelige tragte ud;
5. Vask tragten under rindende vand ved 40°C og tør den med en ren klud. Tragten kan også vaskes i opvaskemaskine ved en vaskecyklus på 50°C.
6. Sæt tragten tilbage i lejet og læg børsten væk;
7. Luk låget igen.

Advarsel!

Efter rengøring skal du sikre dig, at der ikke er noget tilbehør tilbage i tragten. Tilstedeværelsen af fremmedlegemer under drift kan forårsage skade på maskinen.

Udtagelig bryggeenhed

Bryggeenheden skal gøres rent mindst en gang om måneden.

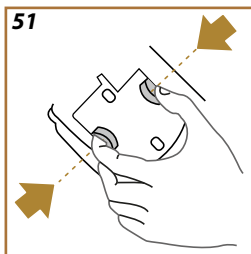
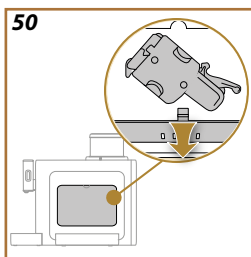

Advarsel!

Bryggeenheden må ikke tages ud, når kaffemaskinen er tændt.

1. Kontrollér, at kaffemaskinen er blevet slukket korrekt (se kapitlet "[Slukning af maskinen](#)").
2. Fjern vandbeholderen (fig. 3);
3. Åbn lågen til bryggeenheden (fig. 50) på højre side ved hjælp af den øverste krog;
4. Tryk de to farvede udløserknapper indad (fig. 51) og træk samtidig bryggeenheden udad;
5. Læg bryggeenheden i blød i frisk drikkevand i ca. 5 minutter, og skyl den derefter under hanen;

Advarsel!

SKYL KUN MED VAND
INGEN RENGØRINGSMIDLER – INGEN OPVASKEMASKINE

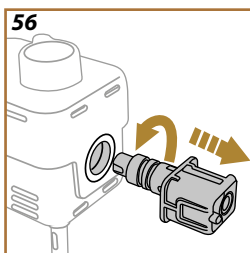
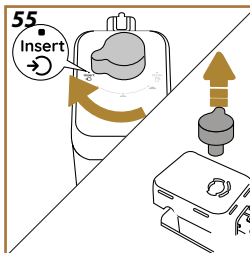
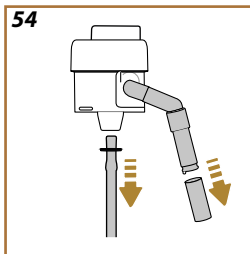
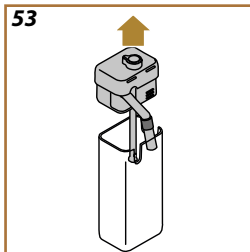
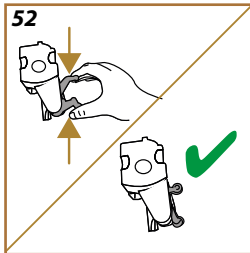

6. Rengør bryggeenheden uden brug af rengøringsmidler, da de vil kunne beskadige den.
7. Ved hjælp af penslen fjerner du eventuelle kafferester fra bryggeenhedens leje, som ses fra bryggeenhedens luge.
8. Efter rengøring skal du genindsætte bryggeenheden ved at skubbe den ind i supporten; tryk derefter på infuseren, indtil du hører et klik;

Bemærk:

Hvis det er svært at sætte bryggeenheden i, skal den (inden den sættes ind) trykkes lidt sammen ved at trykke på de to håndtag (fig. 52).

9. Når den er indsat, skal det sikres, at de to farvede knapper er slået ud igen;
10. Luk lågen til bryggeenheden og sørg for, at den er hængt rigtigt på;
11. Indsæt vandbeholderen.

Komplet rengøring af mælkekanden

Dette indgreb sikrer optimale resultater over tid. Fortsæt som følger:

1. Tag låget til mælkekanden ud (fig. 53);
2. Tag mælkestudsens, mælkeudløbets forlænger og opsugningsrøret af (fig. 54);
3. Drej skumregulatoren i urets retning frem til positionen "Insert" (fig. 55) og træk den ud;
4. Drej mod uret, og træk stikket af mælkekanden ud (fig. 56).
5. Vask i opvaskemaskinen (anbefales) eller i hånden, som følger:
 - **I opvaskemaskinen:** Skyl alle komponenter med varmt drikkevand (mindst 40°C), anbring derefter komponenterne på den øverste kurv i opvaskemaskinen og start et 50°C-program, f.eks.: Eco Standard.
 - **I hånden:** Skyl omhyggeligt alle komponenter med varmt rindende vand (mindst 40°C) for at fjerne alle synlige rester: sørg for at vandet passerer mellem hullerne (fig. 57). Sænk alle komponenter (inklusive mælkebeholderen) ned i varmt drikkevand (mindst 40 °C) og opvaskemiddel i mindst 30 minutter. Skyl alle komponenterne grundigt med varmt drikkevand, og gnid dem individuelt med hænderne.
6. Sørg for, at der ikke er mælkerester i hulrummet og rillen i bunden af drejknappen (fig. 58). Skrab eventuelt med en tandstik;
7. Kontroller, at sugerøret og udlædningsrøret ikke er tilstoppede med mælkerester
8. Tør komponenterne med en ren, tør klud;
9. Genmonter alle mælkekandens komponenter.

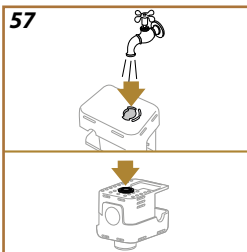

Bemærk:

Maskinen minder dig med jævne mellemrum om behovet for at rengøre kanden grundigt og gentager sekvensen for komplet rengøring. mælk ved at foreslå den korrekte rengøringssekvens

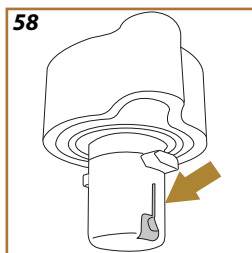

**Advarsel!**

- Læs instruktionerne og etiketten på afkalkningsmidlets pakning, inden du afkalker maskinen.
- Det anbefales at kun anvende De'Longhi afkalkningsmiddel. Brugen af uegnede afkalkningsmidler samt uregelmæssig afkalkning, kan medføre, at der opstår fejl, som ikke dækkes af fabrikantens garanti.
- Afkalkningsmidlet kan beskadige sart overflader. Hvis produktet, ved et uheld, hældes ud, skal man straks tørre det op.

Sådan afkalker du	
Afkalkningsmiddel	De'Longhi afkalkningsmiddel
Beholder	Anbefalet kapacitet: 1,5 L
Tid	~30min

Afkalk maskinen, når den tilhørende meddelelse vises på hjemmesiden: Hvis du vil fortsætte med afkalkning med det samme, skal du trykke på "Ok" og følge trin-for-trin instruktionerne på maskinens display.

For at udskyde afkalkningen til et andet tidspunkt, tryk på "Slet": På hjemmesiden minder symbolet  dig om, at apparatet skal afkalkes. (Beskeden vises hver gang maskinen tændes).

Sådan åbner du afkalkningsmenuen:

1. Tryk på  på hjemmesiden;
2. Rul gennem menusiderne, indtil du ser posten "Afkalkning";
3. Tryk på "Start" for at gå ind i afkalkningsguiden;
4. Tryk på "Ja" for at starte;
5. Indsæt varmtvandsudløbet (fig. 6) (det er i tilbehørsrummet over maskinen);
6. Fjern og tøm drypbakken og kaffegrumsbeholderen (fig. 16): Sæt derefter begge i igen og tryk på "Fremad";
7. Tag vandbeholderen ud, hælv låget og (hvis isat) fjern filtret. Tøm beholderen helt.
8. Hæld afkalkningsmidlet i vandbeholderen op til niveau A (svarende til en 100ml dåse) markeret på indersiden af tanken; tilsæt derefter drikkevand (en liter) op til niveau B (fig. 59). Sæt vandbeholderen i igen (med låg) og tryk på "Start";
9. Placer en tom beholder med en minimumskapacitet på 2 liter under dispenserne (fig. 60). Tryk på "Færdig" for at starte processen ("Tilbage", hvis du vil vende tilbage til den forrige skærm eller "X", hvis du vil afslutte proceduren, men husk at fjerne afkalkningsopløsningen fra tanken).

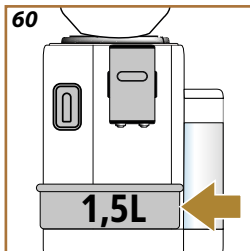
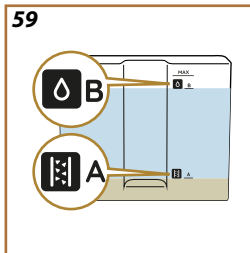

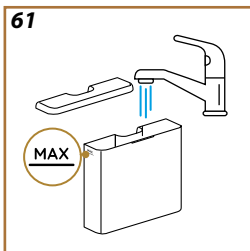

Advarsel! Fare for skoldning

Der kommer varmt vand, som indeholder syre, ud af udløbene. Pas på ikke at komme i kontakt med opløsningen med afkalkningsmidlet.

10. Programmet starter afkalkningsprogrammet, og opløsningen med afkalkningsmidlet løber ud af både varmtvands-/dampudløbet og kaffestudslen. Med mellemrum udfører maskinen automatisk en række skylninger for at fjerne kalkrester indvendigt i maskinen; Efter ca. 20 minutter afbryder maskinen afkalkningen;
11. Apparatet er nu klar til en skyllecycklus med rent vand. Tøm beholderen, der blev brugt til at opsamle afkalkningsopløsningen; fjern vandtanken, tøm den, skyl den godt med rindende drikkevand, fyld den op til MAX-niveauet (fig. 61) med frisk vand og sæt den i maskinen. Tryk på "Fremad"
12. Placer den tomme beholder, der bruges til at samle afkalkningsopløsningen tilbage under dispenserne, og tryk på "Ja" for at starte den første skylning;
13. Varmt vand kommer ud både fra varmtvandsdispenser og fra kaffedispenser;
14. Når vandet i beholderen er brugt op tømmes beholderen, som er brugt til at opsamle skyllevandet;
15. Tag vandbeholderen af, sæt kalkfilteret tilbage, hvis det har været fjernet. Tryk på "Fremad" for at fortsætte;
16. Fyld beholderen op med frisk vand til niveauet MAX. Sæt den tilbage i maskinen;
17. Indsæt beholderen tømt, der blev brugt til at opsamle afkalkningsopløsningen under dispenserne og tryk på "Ja" for at starte skylningsprocessen;
18. Når vandet i tanken løber tør, skal du tømme beholderen, der blev brugt til at opsamle skyllevandet, fjerne, tømme og genindsætte drypbakken og kaffegrumsbeholderen, og derefter genindsætte dem i maskinen;
19. Fjern vandbeholderen og fyld den op med rent vand til niveauet MAX. Sæt den tilbage i maskinen og tryk derefter på "Fremad".
20. Afkalkningsprocessen er afsluttet som følger: tryk på "Ok";
21. Apparatet udfører en hurtig opvarmning og vender bagefter tilbage til startside.

Bemærk:

- Hvis afkalkningscyklussen ikke afsluttes korrekt (f.eks. pga. strømafbrydelse), anbefales det at gentage cyklussen;
- Når afkalkningscyklussen er gennemført, er det normalt, at der er vand i kaffegrumsbeholderen.
- Apparatet kræver en tredje skylning, hvis vandbeholderen ikke er blevet fyldt til maks.-niveauet. Dette sikrer, at der ikke er noget afkalkningsmiddel tilbage i maskinens indvendige kredsløb. Husk at tømme drypbakken før skylningen påbegyndes.

For at opretholde en god brug af maskinen over tid, anbefaler vi at bruge De'Longhi-kalkfilteret.

For mere information besøg www.delonghi.com.

WATERFILTER  EAN: 8004399327252

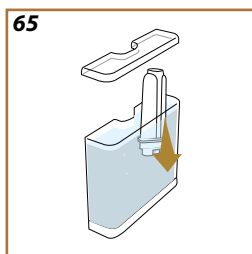
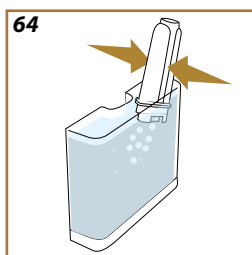
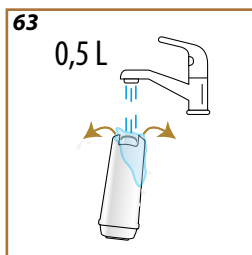
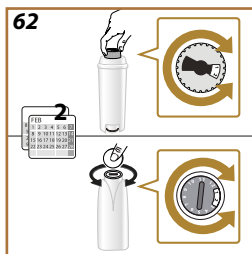

Gør følgende for at bruge filteret korrekt:

Installation af filteret

1. Tryk på  på hjemmesiden;
2. Rul gennem siderne indtil posten "Vandfilter" vises;
3. Tryk på "Ja" for at gå ind i den guidede procedure
4. Fjern filteret fra emballagen og drej datoindikatoren indtil de næste 2 måneder vises (fig. 62);

Bemærk:

Filteret har en holdbarhed på to måneder, hvis maskinen anvendes normalt, mens holdbarheden højst er 3 uger, hvis maskinen står ubenyttet hen med filteret installeret.

5. Tryk på "Fremad" for at fortsætte ("Tilbage" for at vende tilbage til forrige skærmbillede);
6. For at aktivere filteret, køres vand fra vandhanen ind i filterets midterhul, indtil vandet strømmer ud af sideåbningerne i mere end et minut (fig. 63). Tryk på "Fremad", "Tilbage" eller "X";
7. Fjern vandbeholderen fra maskinen og fyld den med drikkevand; sæt filteret ind i vandbeholderen, nedsæk den nederste del ved at trykke på midten af filteret 2-3 gange for at lade luftboblerne slippe ud (fig. 64). Tryk på "Fremad";
8. Indsæt filteret i det passende leje (fig. 65), og tryk det helt ned; tryk på "Fremad". Luk låget på beholderen igen;
9. Indsæt vandbeholderen og tryk på "Ja";
10. Placer en tom beholder med en minimumskapacitet på 0,5 liter under varmtvandstuden og tryk på "Ja";
11. Apparatet udleder varmt vand og stopper automatisk. Tryk på "Ok", for at vende tilbage til startside;
12. Nu er filteret aktiveret, og du kan bruge maskinen.

Udskiftning eller fjernelse af filter

Udskift filteret når den tilsvarende meddelelse vises på startside: hvis du vil fortsætte med udskiftningen med det samme, skal du trykke på "Ok" og følge trinene fra punkt 3 i det foregående afsnit. Hvis udskiftningen ønskes udskudt til et andet tidspunkt tryk på "Annuller": symbolet  der vises på displayet, minder om, at filteret skal udskiftes.

Udskift filteret ved at følge disse trin:

1. Tryk på  på hjemmesiden;
2. Rul gennem siderne indtil punktet "Vandfilter" vises: tryk på "Læs mere";
3. Tryk på "Ja" for at gå ind i den guidede procedure;
4. Tag vandbeholderen og det brugte filter ud: tryk på "Ok".
5. For at fjerne filteret, tryk på "Ok" ("Ok" for at gå tilbage til den forrige skærm; "X" for at annullere handlingen);
6. For at udskifte filteret, tryk på "Ja". Fortsæt ved at følge de operationer, der er illustreret i det foregående afsnit fra pkt [\(4\)](#).

Bemærk:

Når de to måneders holdbarhed er gået (se dataskive), eller hvis maskinen har stået ubrugt i 3 uger, skal filteret udskiftes, også selvom maskinen ikke anmoder om det.

Det er tid til at fylde vandtanken med frisk vand og indsætte den



- Der er ikke tilstrækkeligt med vand i beholderen
Fjern tanken (fig. 3), fyld frisk drikkevand op til MAX-niveauet (fig. 4), og sæt tanken i igen
- Tanken er ikke isat korrekt
Indsæt tanken korrekt

Kan du tømme drypbakken og kaffegrumsbeholderen? Fyld vandtanken med frisk vand og sæt den i

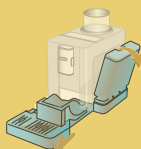

- Der er ikke nok vand i tanken til at tilberede en drik, og du bliver snart nødt til at tømme kaffegrumsbeholderen
Maskinen kræver begge operationer med det samme for at tilberede forskellige drikkevarer efter hinanden uden afbrydelser

Kan du indsætte udledningsenheden?



- Udledningsenheden er ikke blevet indsat efter rengøringen
Indsæt bryggeenheden som beskrevet i afsn. "[Udtagelig bryggeenhed](#)"

Det er tid til at tømme kaffegrumsbeholderen og drypbakken. Selvom de ikke er fyldte, så tøm dem jævnligt

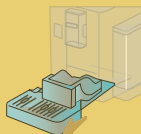

- Kaffegrumsbeholderen er fuld.
Gør det rent som beskrevet i afsn. "[Kaffegrumsbeholder](#)"

Tøm beholderen til kaffegrums og drypbakken. Luk sidelågen, hvis meddelelsen stadig bliver vist, når du sætter dem i

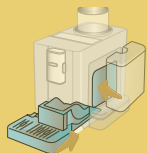

- Kaffegrumsbeholderen og/eller drypbakken er ikke sat korrekt i eller er ikke til stede. Kaffegrumsbeholderen og/eller drypbakken er ikke sat korrekt i eller er ikke til stede.
- Sidelågen er ikke til stede eller er ikke sat korrekt i. Sæt lågen ind eller luk den korrekt. Tøm kaffegrumsbeholderen så maskinen kan fortsætte med at tælle korrekt

Har du tilføjet den formalede kaffe? Tilføj den nu. Kun en måleske!

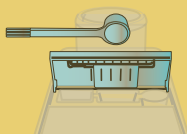

- Du har valgt brygning med formalet kaffe, men der er ikke tilsat nok formalet kaffe. Sørg for, at tragten ikke er tilstoppet, og indsæt derefter en strøget måleske af formalet kaffe og tryk på "Ok" på displayet efter anvisningerne i afsn. "[Tilberedning med formalet kaffe](#)".

Hov, det ser ud til, at der ikke er flere kaffebønner. Det er tid til at tilføje flere



- Der er ikke flere kaffebønner. Fyld kaffebønnebeholderen op og tryk på "Færdig"

De nye indstillinger er ikke blevet gemt

- Under tilpasningen af drikken (se kap. ["my"-funktion](#)), blev præparatet bevidst afbrudt ved at trykke på "X" eller en alarm greb ind.
Tryk på "X" for at vende tilbage til startside (C) for at få vist den alarm, der forårsagede afbrydelsen. Følg anvisningerne for den viste alarm (se kap. ["Hyppige meddelelser og alarmmeddelelser"](#))

Jeg er i gang med rengøring. Jeg er klar igen lige om lidt

- Apparatet registrerer indvendig tilsmudsning.
Vent til apparatet er klart til brug, og vælg igen den ønskede drik. Hvis problemet fortsætter skal det autoriserede servicecenter kontaktes.



Jeg kan ikke fuldføre drinken. Reducer mængden af formalet kaffe og prøv igen

Ok

- Der er brugt for meget formalet kaffe
Reducer mængden af formalet kaffe (maks. 1 måleske). Tryk på "Ok", for at vende tilbage til startside
- Hvis maskinen er udstyret med kalkfilter, kan en luftboble være sluppet ud i kredsløbet og blokere det.
Tryk på "Ok" og lad lidt vand løb ud (se afsn. ["Varmt vand"](#) indtil strømmen er jævn). Tag filtret ud hvis problemet fortsætter (se afsn. ["Udskiftning eller fjernelse af filter"](#))

*Jeg kan ikke fuldføre drinken.
Reducer mængden af formalet
kaffe, tøm kaffegrumsbeholderen
og prøv igen*

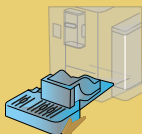

- Der er brugt for meget formalet kaffe
Reducer mængden af formalet kaffe (maks. 1 måleske).. Gør det rent som beskrevet i afsn. ["Kaffegrumsbeholder"](#)



*Beklager, jeg kan ikke fuldføre
drikken. Øg malegraden med 1 (+1)*

Ok

- Malegraden er for fin, og kaffen løber for langsomt eller slet ikke ud.
Tryk på "Ok", "Fremad" og juster kaffekværnen (se par. ["Indstillinger af kaffekværn"](#)).



*Beklager, jeg kan ikke fuldføre
drikken. Reducer intensiteten og
prøv igen*

Ok

- Der er brugt for meget kaffe.
Vælg en mildere "Intensitet" (se ["Brugerdefinerede kaffedrikke"](#)). Tryk på "Ok" for at vende tilbage til startside.

*Husk at stille mælkekanden i
køleskabet*



Ok

- Et mælkepræparat er blevet foretaget, og mælkekanden er stadig i maskinen
Tag mælkekanden ud og opbevar den i køleskabet.



- Angiver, at det er nødvendigt at afkalke kaffemaskinen. Hvis du ønsker at udføre afkalkning, tryk på "Ja" og følg vejledningen, ellers tryk på "Slet": I dette tilfælde vises symbolet  for at minde om, at det er nødvendigt at udføre afkalkning (se kap. "[Afkalkning](#)").

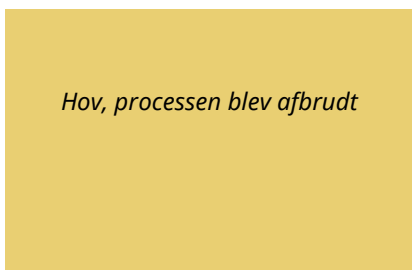

- Afkalkning afbrudt eller ikke fuldført korrekt. Tryk på Ok for at fortsætte (se kap. "[Afkalkning](#)").



- Kalkfilteret er opbrugt. Tryk på "Ja" for at fjerne filteret, eller "Slet", hvis du ønsker at fjerne det på et andet tidspunkt. Følg instruktionerne i kap. "[Udskiftning eller fjernelse af filter](#)".

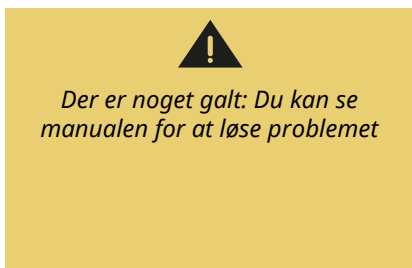

- Kaffemaskinen er meget snavset indvendigt. Rengør omhyggeligt kaffemaskinen, som beskrevet i kap. "[Beskrivelse af maskinen](#)". Hvis kaffemaskinen stadig viser meddelelsen efter rengøringen, skal du rette henvendelse til kundeservice og/eller et autoriseret servicecenter.

Vandkredsløbet er tomt.
Klar til at fylde?





- Vandkredsløbet er tomt
Tryk på "Ja" for at fylde kredsløbet: Udledningen stopper automatisk. Hvis problemet ikke løses skal du kontrollere, at vandbeholderen er sat i helt i bund.
- Der er isat nyt kalkfilter
Kontrollér, at anvisningerne for isættelse af nyt kalkfilter er blevet fulgt rigtigt (afs. "[Installation af filteret](#)" og "[Udskiftning eller fjernelse af filter](#)"). Tag filtret ud hvis problemet fortsætter.

Lav mindst 3 kaffe før skift

- Der kræves 3 tilberedninger, før du skifter indstillinger med "Bean Adapt"
Lav mindst 3 kopper kaffe og fortsæt derefter med justeringen/forfinelsen.



-  Husk, at det er nødvendigt at udskifte filteret
Udskift filteret, eller fjern det ved at følge instruktionerne i kap. "[Udskiftning eller fjernelse af filter](#)".
-  Husk, at det er nødvendigt at afkalke kaffemaskinen.
Det er nødvendigt snarest muligt at udføre afkalkningsprogrammet, som beskrevet i kap. "[Afkalkning](#)".

-  Husk, at du skal rengøre mælkekanden
Se kapitel [Rengøring af mælkekanden efter hver brug](#)

-  Angiver, at energibesparelse er aktiv.
Energisparefunktionen deaktiveres som beskrevet i afsnit "[Generelt](#)".

- Vandtanken er svær at fjerne

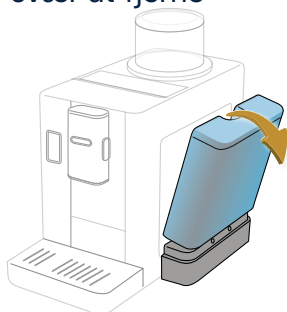

Vip tanken udad: Når den er frigivet, kan den nemt fjernes.

- Efter at kaffen er udskænket, kommer der damp ud af den øverste del

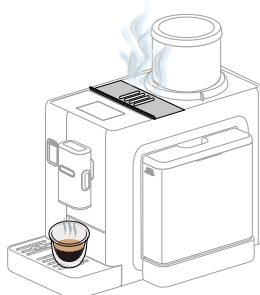

Dette er damp, der afgives af den anvendte kaffedosis, og som automatisk bortskaffes i maskinens kaffegrumsbeholder. Det er en del af maskinens normale og korrekte funktion.

-
- Kaffebønnebeholderen er svær at indsætte
Sørg for, at lejet på kaffebønnebeholderen er rent, og at der ikke er bønner: Brug den lille børste til at fjerne eventuelle kafferester.

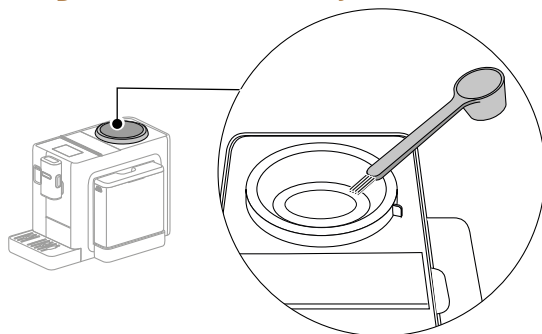

Indsæt kaffebønnebeholderen og sørg for at flugte den oplåste position  med indhakkets på maskinen

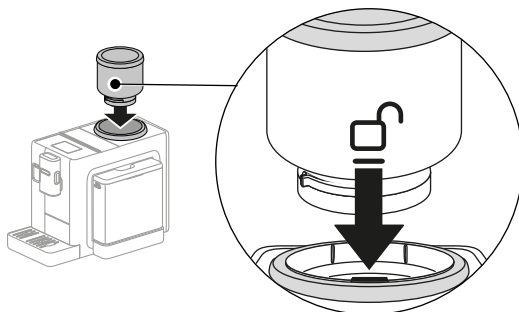

Drej kaffebønnebeholderen med uret, indtil låsepositionen  flugter med indhakkets på maskinen

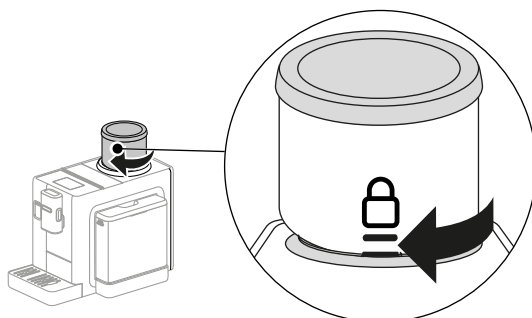

-
- Kaffen er ikke varm (1)

Der er gået 2-3 minutter siden sidste klargøring, og maskinens interne kredsløb er kølet af: det tilrådes at skylle med varmt vand.

På startsideen skal du trykke på  for at gå ind i indstillingsmenuen:



Rul gennem siderne, indtil du ser punktet "Skylning", og tryk på "Ja" for at begynde at tilberede: efter et par sekunder kommer der varmt vand ud, som renser og opvarmer maskinens indre kredsløb.

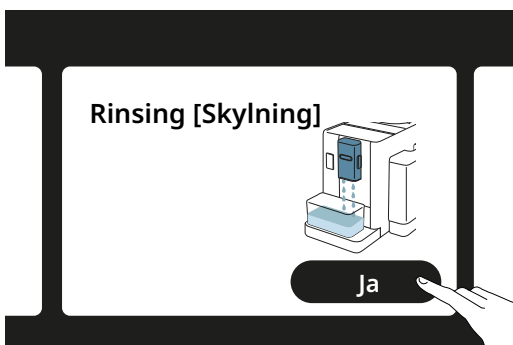

- Kaffen er ikke varm (2)

Den indstillede temperatur til at lave kaffe er lav. Vælg en højere temperatur som følger:

på startsiden skal du trykke på  for at gå ind i indstillingsmenuen:



Rul gennem siderne, indtil du ser "Kaffetemperatur", og tryk på "Indstil" for at skifte temperaturen.

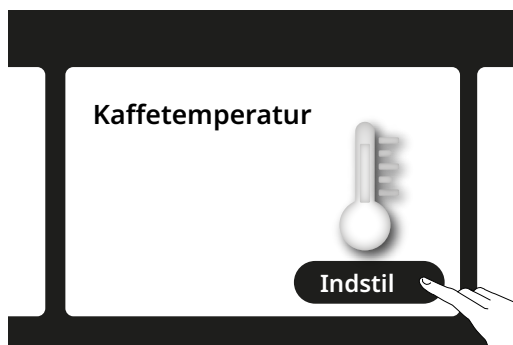





Vælg en højere temperatur (Medium eller Max).

- Kaffen er ikke varm (3)

Det er nødvendigt at fortsætte med afkalkning: fortsæt som vist i kapitlet [Afkalkning](#).

Kontroller derefter, at den indstillede vandhårdhedsgrad svarer til den, der bruges i dit vandforsyningssystem (se [Tjek vandets hårdhedsgrad](#) og [Indstil vandets hårdhedsgrad](#)).

- Mælken har store bobler eller udledes i sprøjt fra mælkeudløbet eller er ikke tilstrækkeligt opskummet (1)

LatteCrema HOT 	
 Komælk	
Sødmælk (fedt >3,5%)	✓
Letmælk (fedt mellem 1,5 og 1,8%)	
Skummetmælk (fedt <0,5%)	
Plantebaserede drikke	
 Soya	✓
 Mandel	✓
 Havre	✓

Brug komælk eller plantebaserede drikke ved køleskabstemperatur (ca. 5°C).

Hvis resultatet endnu ikke er som ønsket kan du forsøge med et andet mærke mælk.

Til plantebaserede drikke anbefaler vi at bruge 'Barista'-versioner.

- Mælken har store bobler eller udledes i sprøjt fra mælkeudløbet eller er ikke tilstrækkeligt opskummet (2)

Rengør mælkekandens låg grundigt som angivet i kapitlerne ["Rengøring af mælkekanden efter hver brug"](#) og ["Rengøring af mælkekande"](#).

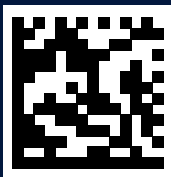

57132C8962_00_0124