



Kullanım için talimatlar

EXAM44X.5Y
FEB4455

RIVELIA

DēLonghi

MAKİNEİN AÇIKLAMASI	4
PANELİN VE ANA SAYFANIN AÇIKLAMASI	6
AKSESUARLARIN TANIMI *	7
SÜT SÜRAHİSİNİN AÇIKLAMASI	8
MAKİNEİN İLK KULLANIMI	9
Dilinizi seçin	9
Tarih ve saati seçin.....	9
Su haznesini doldurun.....	10
Makineyi hazırlayın	10
Çekirdeği haznesini takın.....	10
İlk çalıştırma.....	10
Tavsiyeler.....	11
Su sertliğinin kontrolü.....	11
Su sertliğini ayarlayın	11
Profiller	12
Tanıtım	12
MAKİNEİN AÇILMASI	13
MAKİNEİN KAPATILMASI	14
Uzun süre boyunca kapatma	14
MENÜ AYARLARI	15
Durulama	15
Kireç çözme	15
Su filtresi	15
Genel	15
Otomatik kapanma.....	16
Destek	16
Kahve Çekme ve Boşaltma.....	16
Süt sürahisinin temizlenmesi	16
Kahve sıcaklığı.....	17
İstatistikler	17
Diller.....	17
Tarih ve saat	18
Değirmen ayarları.....	18
Su sertliği	18
Devreyi boşalt	19
Fabrika değerleri	19
KAHVE İÇECEKLERİ 	20
Makineyi kahve içecekleri için hazırlayın	20
Doğrudan seçilen kahve içeceği.....	20
Kişiselleştirilmiş kahve içecekleri	20
Çekilmiş kahveyle hazırlık.....	21

EXTRA SHOT	23
KAHVE İÇECEĞİ HAZIRLAMAYA YÖNELİK TALİMATLAR	24
Daha sıcak bir kahve için tavsiyeler	24
BEAN ADAPT TECHNOLOGY	25
COFFEE ROUTİNE	26
SÜTLÜ İÇECEKLER 	27
Süt sürahisinin hazırlanması.....	27
Ne tür süt kullanılmalı?	27
Süt sürahisini doldurup, takın.....	27
Süt köpüğü miktarının ayarlanması.....	28
Sütlü içeceklerin hazırlanması	28
Her kullanımdan sonra süt sürahisinin temizliği	28
“TO GO” İÇECEKLERİN HAZIRLANMASI	30
De’Longhi Travel Mug ürününün (ayrıca satılır) her kullanımdan sonra temizlenmesi	31
SICAK SU	32
“MY” FONKSİYONU	33
İçeceği seçin (Bir içecek hazırlamak için kahve değirmeninde kalan kahve çekirdeklerini kullanın):	35
Kahve Çekme ve Boşaltma (Kahve değirmeninde kalan kahve çekirdeklerini gidermek için boşta çekim işlemi yapın)	35
Artık kahve çekirdeği haznesini değiştirmeye geçebilirsiniz	35
MAKİNEİN TEMİZLİĞİ	36
Makinenin iç devresi	37
Kahve çekirdeği haznesi	37
Atık kahve kabı	38
Damlatma tepsisi ve tepsi izgarası.....	38
Makinenin içi	39
Su haznesi	39
Kahve dağıtıcısının ağızları	40
Çekilmiş kahve hunisi	40
Çıkarılabilen demlik.....	40
Süt sürahisinin tam temizliği.....	41
KİREÇ ÇÖZME	43
YUMUŞATMA FİLTRESİ	46
Filtrenin takılması.....	46
Filtrenin değiştirilmesi ve çıkarılması	46
SIK KARŞILAŞILAN MESAJ VE ALARMLAR	48
SIK SORULAN SORULAR	54
TEKNİK ÖZELLİKLER	59
Enerji tasarrufuyla ilgili tavsiyeler.....	59

Rivelia Makinenin açıklaması

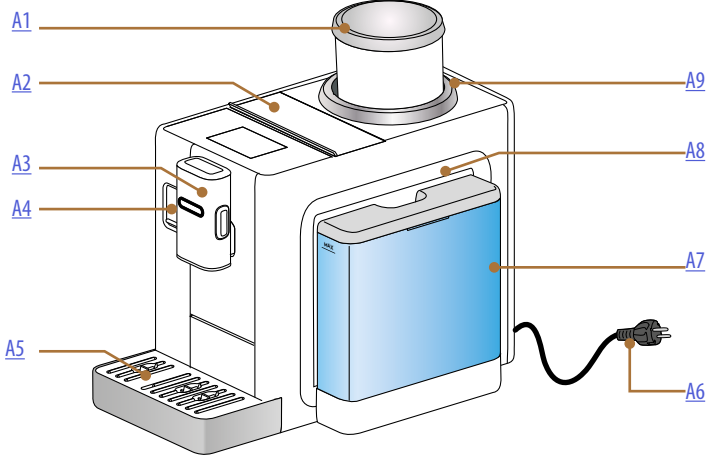

- A1.** Kapaklı kahve çekirdeği haznesi
- A2.** Aksesuar bölmesi kapağı / çekilmiş kahve bölmesi
- A3.** Kahve dağıtıcısı (yüksekliği ayarlanabilir)
- A4.** Süt sürahisi konektör kapağı/sıcak su dağıtıcısı
- A5.** Damlatma tepsi
- A6.** Elektrik kablosu
- A7.** Kapaklı su haznesi
- A8.** Demlik grubuna erişim kapağı (su haznesi çıkarıldıktan sonra erişilebilir)
- A9.** Çekim seviyesi ayar bileziği

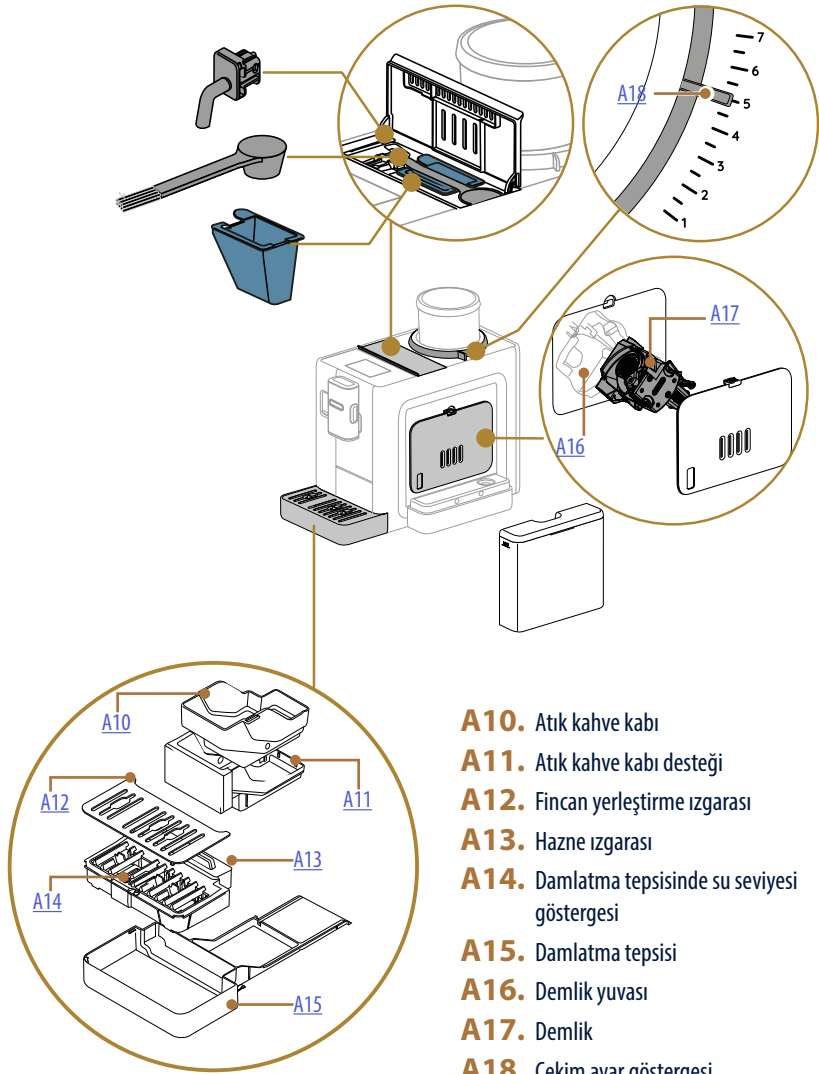

Rivelia Panelin ve ana sayfanın açıklaması

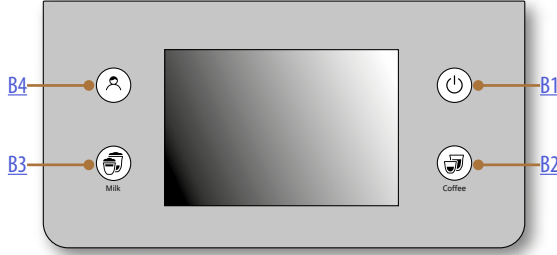

- B1.** ON/Standby (AÇIK/Hazırda bekleme) tuşu
- B2.** Kahve içecekleri seçim tuşu
- B3.** Süt içecekleri seçim tuşu
- B4.** Profil seçim tuşu

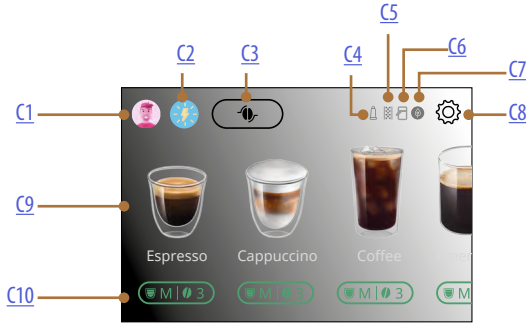

- C1.** Seçili profil
- C2.** Coffee Routine
- C3.** Bean Adapt Technology
- C4.** Filtre tükendi ikaz lambası
- C5.** Kireç çözme ikaz lambası
- C6.** Süt sürahisi temizleme ikaz lambası (Clean)
- C7.** Enerji tasarrufu ikaz lambası
- C8.** Ayarlar Menüsü
- C9.** Doğrudan içecek seçimi
- C10.** İçecek kişiselleştirme çubuğu

Rivelia Aksesuarların tanımı *

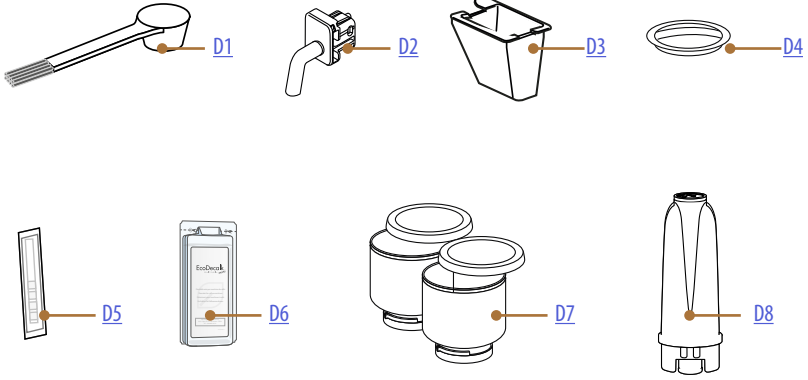

* Modellere göre farklı tip ve sayıda aksesuar

MAKİNENİN AKSESUAR BÖLMESİNİN İÇİNDE [A2](#)

- D1.** Çekilmiş kahve ölççeği/ fırça
- D2.** Sıcak su dağıtıcısı
- D3.** Çıkarılabilen çekilmiş kahve hunisi

MAKİNE ÜZERİNDE KAHVE ÇEKİRDEĞİ HAZNESİNİ TAKMA YUVASINDA

- D4.** Kahve değjirmeni koruyucu kapağı

AKSESUAR PAKETİNİN İÇİNDE

- D5.** "Water hardness test" reaktif şerit
- D6.** Kireç çözücü
- D7.** Değjstirilebilen kahve çekirdeğı hazneleri
- D8.** Yumuşatma filtresi

Rivelia Süt sürahisinin açıklaması

LatteCrema
HOT

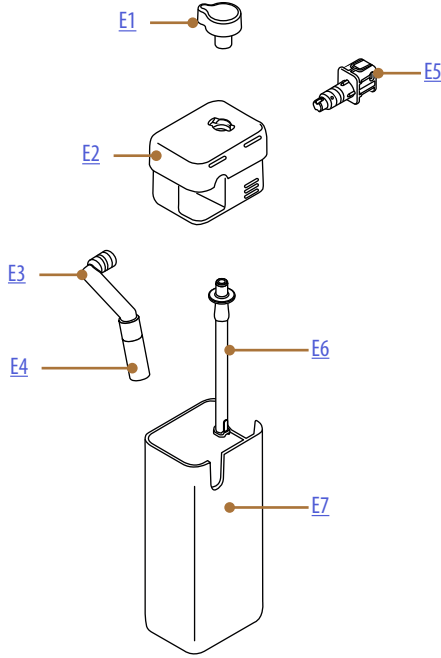

- E1.** Köpük ayar/temizlik (Clean) düğmesi
- E2.** Süt sürahisinin kapağı
- E3.** Süt dağıtıcı (yüksekliği ayarlanabilir)
- E4.** Süt dağıtıcısı uzatması
- E5.** Süt sürahisine konektörü-girişi (temizlik için çıkarılabilir)
- E6.** Süt daldırma borusu (silikondan)
- E7.** Süt haznesi

Rivelia Makinenin ilk kullanımı



Önemli not:

- Kahve değirmenindeki muhtemel kahve emareleri, satışa sunulmadan önce makine üzerinde yapılan ayar testlerinin sonucudur ve bu testler ürüne gösterdiğimiz titiz özenden kaynaklanır.
- İlk kullanımda su veya sütle temas edecek çıkarılabilen aksesuarların (süt sürahisi, su haznesi) tümünü sıcak suyla durulayın. Süt sürahisini bulaşık makinesinde yıkamak tavsiye edilir.

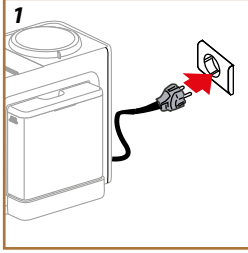

1. Elektrik kablosunu elektrik şebekesine bağlayın (Şek. 1).

Makine açılır ve ihtiyaçlarınızla göre ayarlamamız için size rehberlik eder: ekrandaki talimatları izleyin; Rivelia kullanıma hazır hale gelecektir!

İşte gereken her şey:

	Taze içme suyu
	Sıcak su dağıtıcısı
	Kahve çekirdeği haznesi (bunu aksesuar paketinde bulabilirsiniz)
	Tercih ettiğiniz çekirdek kahve
	Bir kap (kapasitesinin en az 0,2 l olduğundan emin olun)
	Su sertliği testi (bunu aksesuar paketinde bulabilirsiniz)

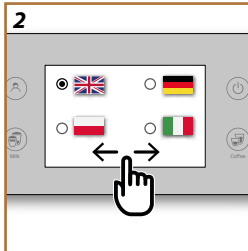

Dilinizi seçin

2. Dilinizi görüntüleyene kadar ekranda sayfaları kaydırın (Şek. 2), ardından ilgili bayrağı seçin.
3. Sonraki adım için "Yapıldı" öğesine basın.

Tarih ve saati seçin

4. Tarih ve saati tam olarak ayarlayıp, "İleri" öğesine basın: Formatı seçip, "İleri" öğesine basın.

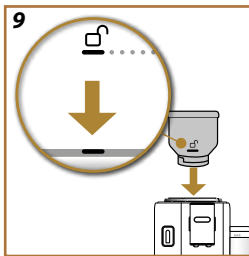
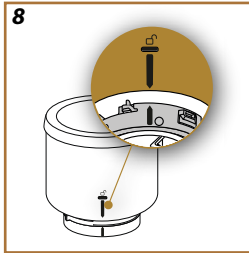
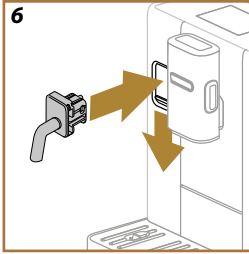
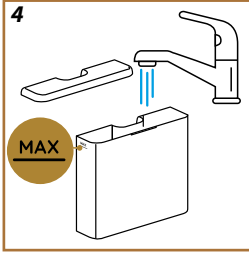
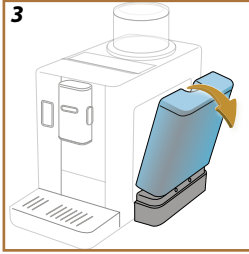

Su haznesini doldurun

5. Su haznesini çıkarın.

Önemli not:

Doğru şekilde dışarı çıkarmak için su haznesini hafifçe yatırın (Şek. 3).

6. MAX seviyesine (Şek. 4) kadar taze içme suyu doldurup, su haznesini geri yerine takın ve ardından "İleri" ögesine basın.

Makineyi hazırlayın

7. Aksesuar bölmesi kapağını açın ve su dağıtıcısını çıkarın (Şek. 5).

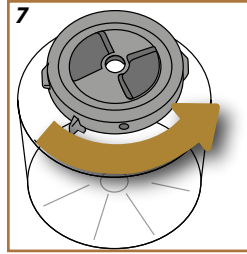
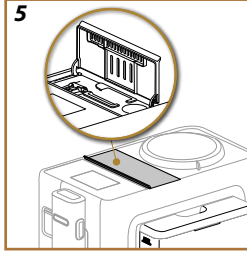

8. Süt sürahisi konektör kapağını / su dağıtıcısını aşağı doğru itip, sıcak su dağıtıcısını takın (Şek. 6). "İleri" ögesine basın.

Çekirdeği haznesini takın

9. Çekim seviyesi göstergesinin "5" konumunda olduğundan emin olun: değilse, "5" konumuna getirin. "İleri" ögesine basın.

10. Kahve değirmeninin koruyucu kapağını kahve çekirdeği haznesinin yuvasından çıkarın.

11. Kahve çekirdeği haznelerinden birini alın, baş aşağı çevirin alt kısmının iyice kapalı

olduğundan emin olun: bundan emin olmak için, alt kısımdaki tekeri bir tıklama sesi duyana kadar saat yönünün tersine çevirin (Şek. 7). İki ok birbiriyle hizalı olduğunda kahve çekirdeği haznesi doğru şekilde kapanmış demektir (Şek. 8). "İleri" ögesine basın.

12. Kahve çekirdeği haznesine tüm çekirdek kahvenizi doldurun ve kapatın: "İleri" ögesine basın.

13. Kahve çekirdeği haznesini yuvasına yerleştirin ve sabitlemek için saat yönünde döndürün. Bunu doğru şekilde yerleştirmek için  simgesini alt halkada bulunan işaretle hizalayın (Şek. 9) ve taktıktan

sonra hazneyi  konumuna kadar döndürün (Şek. 10). "İleri" ögesine basın.

İlk çalıştırma

14. Kahve ve sıcak su dağıtıcılarının altına kapasitesi en az 0,2 l olan bir kap koyun (Şek. 11).

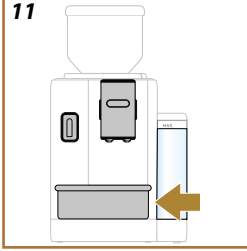

15. Durulama işlemini yapmak için "Evet" ögesine basın. Dağıtım işlemi kendiliğinden durur.

Tavsiyeler

Ekranda tavsiyeler görüntülenir. Bunları dikkatle okuyun: makineyi kullanmanızda size yardımcı olacaklar. Devam etmek "İleri" ögesine basın.

Su sertliğinin kontrolü

Su sertliğine bağlı olarak önceden belirlenmiş bir çalışma süresinden sonra makine kireç çözme işleminin yapılmasını ister. İstenmesi halinde makinenin bölgesel farklılıklar gösteren kullanım suyunun gerçek sertliğine göre ayarlanabilir, böylece kireç çözme işlemi daha seyrek yapılabilir. Aşağıda açıklandığı gibi ilerleyin:

1. "Başla" ögesine basın ve ürünle birlikte gelen "Total hardness test" su sertliği ölçme şeridini (aksesuar paketinin içinde) ambalajından çıkarın. "İleri" ögesine basın.
2. Şeridi yaklaşık bir saniye bir bardak su içine daldırın.
3. Şeridi sudan çıkartın ve hafifçe silkeleyin. "İleri" ögesine basın. Yaklaşık bir dakika sonra 1, 2, 3 veya 4 kırmızı kutucuk oluşur, her kutucuk suyun sertlik derecesine göre 1 dereceye karşılık gelir.

Su sertliğini ayarlayın

4. Aşağıdaki tabloda belirtildiği gibi yukarıdaki maddede ölçülen sertlik seviyesine karşılık gelen topun üzerine basın:

Su sertliği ölçme şeridi	Su sertliği
	Seviye 1
	Seviye 2
	Seviye 3
	Seviye 4

5. "Ok" ögesine basın.
6. Bu noktada makine, yeni su sertliği ayarına göre yeniden programlanmıştır.

Önemli not:

Su sertliği seviyesini ayarlar menüsünde dilediğiniz zaman değiştirebilirsiniz (bkz. "Su sertliği").

Artık makine ihtiyaçlarınıza göre yapılandırılmaya hazırdır: "Başla" ögesine basın.

[VIDEYU BURADA IZLEYIN:](#)



Profiller

1. Bu makineyi kullanacak kiři sayısını ayarlayın. “İleri” öęesine basın.
2. Kiřiselleřtirmek için profil simgesinde  öęesine basın, ad olan düğmeye ve “Deęiřtir” öęesine tıklayarak seçimlerinizi yapın, ardından “Kaydet” öęesine basın.
3. “İleri” öęesine basın: profiller onaylanır.

Tanıtım

1. “İleri” öęesine basın: makine kısa bir tanıtım videosu için hazırdır.
2. “Bařlat” öęesine basıp, ekrana bakın.
3. Makinenin temel iřlevleri gösterilir. Sonraki ekranlara geçmek için “İleri” öęesine basın.

Tanıtım sona erdięinde “Bařlat” öęesine basın ve makinenizin keyfini çıkarın.

Önemli not:

- İlk kullanımda, makinenin fincanda tatmin edici bir sonuç vermeye başlamasından önce 4-5 cappuccino yapmak gereklidir.
- İlk kullanımda su devresi boş olduęundan makine çok gürültü çıkarabilir: devre dolduęça bu gürültü azalacaktır.

Rivelia Makinenin açılması

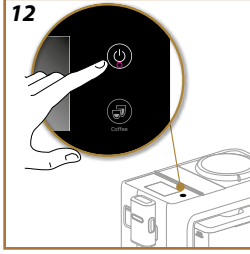

Önemli not:

Makine her açıldığında, durduramayacağınız bir ön ısıtma ve çalkalama işlemini otomatik olarak uygular. Makine, yalnızca bu evre tamamlandıktan sonra hazır konuma geçer.

1. Makineyi açmak için  tuşuna basın (Şek. 12): makine açılır.
2. Isıtma işlemi tamamlandığında, kahve dağıtıcısından sıcak su çıkan bir durulama aşaması başlar; bu makine kazanı ısıtmanın yanı sıra ısınmaları için sıcak suyu iç kanallarda dolaştırır.

Kahve hazırlama işlemi yapıldıysa, makine her kapatılışında otomatik bir durulama gerçekleştirir.

1. Makineyi kapatmak için  tuşuna basın (Şek. 12).
2. Bu özellik varsa, makine sıcak suyla kahve dağıtıcısından durulama yapar ve ardından kapanır (hazırda bekleme).

Dikkat!

Makine açırken kesinlikle fişi çekmeyin.

Uzun süre boyunca kapatma

Cihaz uzun süre kullanılmıyacaksa (ör. tatil öncesinde) ve [Devreyi boşalt](#) paragrafındaki talimatları izleyin.

Cihaz birkaç gün kullanılmıyacaksa, aşağıdaki gibi ilerleyin:

- Makineyi kapatmak için  tuşuna basın.
- Çekirdek kahve kabını ve su haznesini boşaltıp temizleyin (Şek. 16).
- Elektrik kablosunun fişini prizden çekin.

Önemli not:

Makine yeniden açıldığında, su haznesinin doldurun ve içecek dağıtımı yapmadan önce [Durulama](#) paragrafında belirtildiği gibi 3 kez durulama işlemi yapın.

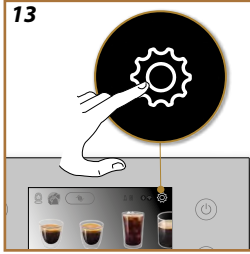

Durulama

Bu fonksiyonla, makinenin dahili devresini temizleyecek ve ısıtacak şekilde kahve dağıtıcısından sıcak su çıkması sağlanabilir.

Dağıtıcıların altına kapasitesi en az 0,2 l olan bir kap yerleştirin (Şek. 11).

Bu işlevi etkin kılmak için aşağıdaki gibi ilerleyin:

1. Ayarlar menüsüne girmek için  öğesine basın (Şek. 13).
2. "Durulama" öğesini görene kadar sayfalarda kaydırma yapın.
3. Dağıtımı başlatmak için "Evet" öğesine basın: Birkaç saniye sonra makinenin içindeki tesisatı temizleyip ısıtan sıcak su kahve dağıtıcısından dışarı çıkar.
4. Durulamayı durdurmak için "Dur" tuşuna basın veya otomatik olarak durmasını bekleyin.

Önemli not:

- 3-4 günden uzun süre kullanmadıktan sonra makineyi yeniden açtığımızda kullanmaya başlamadan önce 2-3 durulama işlemi yapmanız şiddetle tavsiye edilir.
- Bu fonksiyonu uyguladıktan sonra atık kahve kabında su kalması normaldir.

Kireç çözme

Kireç çözmeyle ilgili talimatlar için "[Kireç çözme](#)" kısmına gidin.

Su filtresi

Su filtresiyle ilgili talimatlar için "[Yumuşatma filtresi](#)" kısmına gidin.

Genel

1. Ayarlar menüsüne girmek için  öğesine basın (Şek. 13).
2. "Genel" öğesini görene kadar sayfalarda kaydırma yapın.

Bu öğeyle aşağıdaki fonksiyonları basit bir dokunuşla etkinleştirebilir veya devre dışı bırakabilirsiniz:

- "Sesli sinyal": Etkin olduğunda her işlemde bir sesli ikaz verir.
 - "Enerji tasarrufu": Bu fonksiyonla enerji tasarrufu modunu etkinleştirebilir veya devre dışı bırakabilirsiniz. Bu fonksiyon devrede olduğunda, yürürlükteki Avrupa standartlarına uygun şekilde en düşük enerji tüketimi garanti edilir: ana sayfada  görüntülenir.
3. Belleğe alınan yeni seçimle ana sayfaya dönmek için "X" öğesine basın.

Önemli not:

Ekranında makinenin seri numarası görüntülenir; bu makineyi tanımlamak açısından kullanışlıdır.

Otomatik kapanma

Cihazın, 15 veya 30 dakika sonra veya 1 veya 3 saat kullanılmadan durmasından sonra kapanmasının sağlanması için otomatik kapanma ayarının yapılması mümkündür.

Otomatik kapanma özelliğini programlamak için aşağıdaki gibi hareket edin:



1. Ayarlar menüsüne girmek için  öğesine basın (Şek. 13).
2. "Otomatik kapanma" öğesini görene kadar sayfalarda kaydırma yapın.
3. İsteddiğiniz zaman aralığını (15, 30 dakika veya 1 veya 3 saat) seçin.
4. Belleğe alınan yeni seçimle ana sayfaya dönmek için "X" öğesine basın.

Destek

1. Kılavuzu görüntülemek ve destek almak için kare kodu taratın.
2. Ana sayfaya dönmek için "X" öğesine basın.

Kahve Çekme ve Boşaltma

Kahve değirmeni (kahve çekirdeği haznesini değil) boşaltmak için, kalan çekirdekleri boşta çeken bu fonksiyonu kullanabilirsiniz:

1. Ayarlar menüsüne girmek için  öğesine basın (Şek. 13).
2. "Kahve Çekme ve Boşaltma" öğesini görene kadar sayfalarda kaydırma yapın.
3. "Daha fazla" öğesine basın.
4. Kahve çekirdeği haznesini kilit açma konumuna () (Şek. 14) çevirin ve işlem tamamlanana kadar bu konumda bırakın.
5. "Başlat" öğesine basın: makine, kahve değirmeninde kalan çekirdek kahveleri çeker.
6. İşlem tamamlandığında, kahve çekirdeği haznesini çıkarın ve diğerini takın (bkz. "[Çekirdeği haznesini takın](#)") veya kahve değirmeninin koruyucu kapağını takın (Şek. 15).
7. Makine kullanıma hazır şekilde ana sayfaya döner.

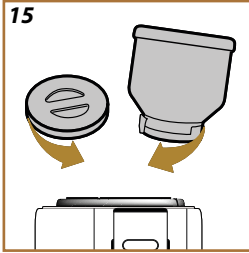
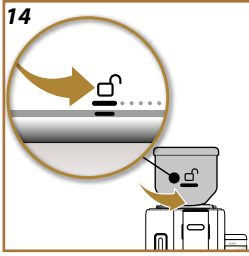

Dikkat!

- Kahve çekirdeği haznesinin yuvasında kahve tozu artıkları bulunması normaldir.
- Kahve çekirdeği haznesini yerleştirmek zor oluyorsa, makinenin üzerindeki kahve çekirdeği haznesinin yuvasında kahve çekirdeği kalmadığından emin olun. Bu durumda ürünle birlikte gelen fırçayı ve temiz yumuşak bir bez kullanarak kahve çekirdeği haznesinin yuvasını temizleyin. Kahve tozlarını gidermek için bir kırntı toplama süpürgesi kullanın.

Süt sürahisinin temizlenmesi

Makinede, Süt Kreması sisteminin zaman içinde doğru çalışmasını sağlamak amacıyla sürahide hassas bir temizlik yapmaya yönelik tanıtım vardır.

1. Ayarlar menüsüne girmek için  öğesine basın (Şek. 13).
2. "Süt sürahisinin temizlenmesi" öğesini görene kadar sayfalarda kaydırma yapın.
3. Önerilen işlemleri okumak için "İleri" veya "Geri" öğesine basın.
4. Son adımda, ayarlar menüsüne dönmek için "Yapıldı" öğesine basın.
5. Ana sayfaya dönmek için "X" öğesine basın.

Önemli not:

Bu prosedür şu paragrafta gösterilir: [Süt sürhisinin tam temizliği](#)

Kahve sıcaklığı

Kahve dağıtımının yapıldığı suyun sıcaklığını değiştirmek isterseniz, aşağıdaki gibi ilerleyin:

1. Ayarlar menüsüne girmek için  öğesine basın (Şek. 13).
2. "Kahve sıcaklığı" öğesini görene kadar sayfalarda kaydırma yapın.
3. "Ayarlar" öğesine basın.
4. Önerilenler arasından istediğiniz sıcaklığı seçin.
5. Yeni seçimi kaydetmek ve ayarlar menüsüne dönmek için "<" öğesine basın.
6. Ana sayfaya dönmek için "X" öğesine basın.

Önemli not:

Sıcaklık değişimi uzun içeceklerde daha etkilidir.

Bean Adapt Technology™ 

Bu parametreyi kullanılan çekirdek kahveye göre uygun şekilde ayarlamak için ana sayfadan Bean Adapt Technology öğesine erişmenizi öneririz.

İstatistikler

Bu işlev ile makinenin istatistiksel verileri görüntülenir. Bunları görüntülemek için aşağıdaki gibi ilerleyin

1. Ayarlar menüsüne girmek için  öğesine basın (Şek. 13).
2. "İstatistikler" öğesini ve temel verileri görene kadar sayfalarda kaydırma yapın. Diğer bilgileri görmek için, "Daha fazla" öğesine basın.
3. Ekrandan çıkmak için "<" öğesine basın.
4. Ana sayfaya dönmek için "X" öğesine basın.

Diller

Ana sayfada dili değiştirmek istiyorsanız, aşağıdaki gibi ilerleyin:

1. Ayarlar menüsüne girmek için  öğesine basın (Şek. 13).
2. "Diller" öğesini görene kadar sayfalarda kaydırma yapın.
3. "Ayarlar" öğesine basın.
4. Seçmek istediğiniz dille ilgili bayrağa basın: Ekran hemen seçilen dille güncellenir.
5. Belleğe alınan yeni seçimle ayarlar menüsüne dönmek için "<" öğesine basın.
6. Ana sayfaya dönmek için "X" öğesine basın.

Tarih ve saat

Ana sayfada tarih ve saati deęiřtirmek için ařaęıdaki gibi ilerleyin:

1. Ayarlar menüsüne girmek için  öęesine basın (řek. 13).
2. "Tarih ve saat" öęesini görene kadar sayfalarda kaydırma yapın.
3. "Ayarlar" öęesine basın.
4. Saat, dakika, tarih ayarını yapıp, formatı seçin. Onaylamak için "Ok" simgesine (veya iptal etmek ve önceki adıma dönmek için "<" öęesine) basın.
5. Ana sayfaya dönmek için "X" öęesine basın.

Deęirmen ayarları

Makine, kahve deęirmeninin doęru ayarlanması ve en iyi sonuçların nasıl elde edileceęi konusunda bir tanıtım önerir.

1. Ayarlar menüsüne girmek için  öęesine basın (řek. 13).
2. "Kahve deęirmeni ayarları" öęesi görüntülenene kadar sayfalarda kaydırma yapın.
3. Çekim ayarının nasıl yapılacağına dair tanıtımı görmek için "Daha fazla" öęesine basın. Tavsiyeleri okumak için "İleri" veya "Geri" öęesine basın.
4. Son ekranda, ayarlar menüsüne dönmek için "Ok" öęesine basın.
5. Ana sayfaya dönmek için "X" öęesine basın.

Önemli not:

- Kahve deęirmeninin dięer ayarlarını açıklanan prosedürün ardından en az 3 kahve dağıtımı yaptıktan sonra gerçekteřtirmeniz tavsiye edilir. Kahve dağıtımının doęru olmadığını tekrar fark ederseniz, prosedürü tekrarlayın.
- Ayar bilezięi yalnızca kahve deęirmeni kahveli iecek hazırlama başlangı aşamasında çalışırken çevrilmelidir.

Bean Adapt Technology :

Bu parametreyi kullanılan çekirdek kahveye göre uygun şekilde ayarlamak için ana sayfadan Bean Adapt Technology öęesine erişmenizi öneririz.

Su sertlięi

Yeni su sertlięi ayarı yapmak için ařaęıdaki gibi ilerleyin:

1. "[Su sertlięinin kontrolü](#)" kısmında belirtildięi gibi su sertlięini kontrol edin.
2. Ayarlar menüsüne girmek için  öęesine basın (řek. 13).
3. "Su sertlięi" öęesini görene kadar sayfalarda kaydırma yapın. "Ayarlar" öęesine basın.
4. Reaktif řeridin sonucuna karřılık gelen seviyeyi seçin.
5. Kaydedilen yeni seçimle ayarlar menüsüne dönmek "<" öęesine basın.
6. Ana sayfaya dönmek için "X" öęesine basın.

16

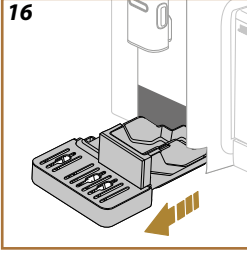

Devreyi boşalt

Dahili devrelerde suyun donmasını önlemek için belirli bir süre kullanılmayacağı zaman veya cihazı teknik servis merkezine götüreceğinizde makinenin hidrolik devresini boşaltmanız tavsiye edilir.

Aşağıdaki gibi ilerleyin:

1. Ayarlar menüsüne girmek için  öğesine basın (Şek. 13).
2. "Devreyi boşalt" öğesini görene kadar sayfalarda kaydırma yapın.
3. Rehberli prosedürü başlatmak için "Evet" öğesine basın.
4. Atık kahve kabını ve damlatma tepsisini (Şek. 16), çıkarın, boşaltın ve geri takın, ardından "İleri" öğesine basın.
5. Dağıtıcıların altına 0,2 l kapasiteli bir kap yerleştirin (Şek. 11). "İleri" öğesine basın.
6. Makine dağıtıcılarda sıcak suyla durulama yapar.
7. Durulama tamamlanır tamamlanmaz, su haznesini (Şek. 3) çıkarın ve boşaltın.
8. Takılmışsa, filtreyi su haznesinden çıkarıp, "İleri" öğesine basın.
9. Hazneyi (boş) geri yerine takın ve "Evet" öğesine basın.
10. Hazır olduğunuzu onaylayın ve "Evet" öğesine basın.
11. Makinenin boşaltma işlemini yapmasını bekleyin; (Dikkat: Dağıtıcılardan sıcak su çıkar!). Devre boşaldıkça cihazın çıkardığı gürültü artabilir: bu, makinenin normal çalışma durumudur.
12. Boşaltma işlemi tamamlandığında, damla toplama haznesini çıkarın, boşaltın ve geri takın, ardından "Evet" öğesine basın.
13. "Ok" öğesine basın: Makine kapanır (hazırda bekleme).
14. Makinenin elektrik şebekesiyle olan bağlantısını kesin.
15. Cihazın bir sonraki açılışında "[Makinenin ilk kullanımı](#)" bölümünde verilen talimatlara göre ilerleyin.

Fabrika değerleri

Bu fonksiyonla menü ayarlarının hepsi başlangıçtaki durumlarına ve kullanıcı tarafından yapılan tüm kişiselleştirmeler fabrika değerlerine döner (ancak ayarlandığı şekilde kalan dil ile istatistik bilgileri bunun dışındadır). Aşağıdaki gibi ilerleyin:

1. Ayarlar menüsüne girmek için  öğesine basın (Şek. 13).
2. "Fabrika değerleri" öğesini görene kadar sayfalarda kaydırma yapın.
3. "Daha fazla" öğesine basın:
4. Makine veya tek bir profil olacak şekilde sınırlamak istediğiniz şeyi seçin, ardından "İleri" öğesine basın.
5. "Ok" öğesiyle sınırlamayı onaylayana kadar ilgili talimatları uygulayın.
6. Ana sayfaya (C) dönmek için "X" öğesine basın.

Önemli not:

Makineyi (tek bir profilli değil) fabrika değerlerine döndürdükten sonra cihaz ilk başlatma işlemlerini yeniden sunar [Profiller](#)



Cihazınız çok çeşitli içecekler hazırlamanıza olanak tanır: İstedığınızı görüntüleyene kadar ekrandaki içeceklerde kaydırma yapın (Şek. 17):

	Sıcak	Soğuk
Espresso	✓	✓
2X Espresso	✓	✗
Espresso Lungo	✓	✗
Coffee	✓	✓
Long	✓	✗
Americano	✓	✓

Makineyi kahve içecekleri için hazırlayın

Dikkat!

Kavrulmamış, karamelize ve şekerli kahve çekirdekleri kullanmayın; bunlar kahve değirmeni üzerine yapışıp kullanılmaz hale getirebilirler.

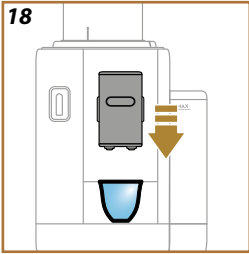

1. Kahve dağıtıcısının altına 1 veya 2 fincan yerleştirin.
2. Kahve dağıtıcısını aşağı çekerek fincana yaklaştırın (Şek. 18): böylece daha iyi köpük elde edebilirsiniz.

Doğrudan seçilen kahve içeceği

1. Doğrudan ana sayfada istenen kahveyle ilgili görsele basın (ör. espresso, Şek. 19).

2. **Sıcak kahve içecekleri:** Makine hazırlama işlemine devam eder.

Soğuk kahve içecekleri:

- "Ice" (soğuk) veya "Extra ice" (çok soğuk) içecek seçin: "İleri" öğesine basın.
- Önceki seçime göre makine dağıtımına geçmeden önce buz küpü miktarını önerir: Belirtilen sayıda buz küpünü bardaklara dökün (Şek. 20): "Dağıt" öğesine basın.
- Makine hazırlama işlemine devam eder.



Ekranda her aşamanın (çekme, kahve dağıtımı) açıklaması görüntülenir. Hazırlama işlemi bittiğinde, makine yeni bir kullanım için hazırır.





Kişiselleştirilmiş kahve içecekleri

Kahve içeceklerinin dağıtımını kişiselleştirilmiş parametrelerle yapmak için aşağıdaki gibi ilerleyin:





1. İstenilen içeceğin altındaki kişiselleştirme çubuğuna basın (ör. espresso, Şek. 21). Ekranda kendi damak zevkinize göre özelleştirebileceğiniz parametreler görüntülenir:

 Uzunluk	
 Yoğunluk	

2. **Sıcak kahve içecekleri:** Parametreleri ayarladıktan sonra “Dağıt” öğesine basın: Cihaz hazırlama işlemine geçer ve ekranda her aşamanın (çekme, kahve dağıtımı) açıklaması görüntülenir.
Soğuk kahve içecekleri: Miktarı seçin, ardından “Başla” öğesine basın ve aşağıdaki gibi ilerleyin:
 - “Ice” (soğuk) veya “Extra ice” (çok soğuk) içecek seçin: “İleri” öğesine basın.
 - Dağıtımdan önce cihaz, buz küpü miktarını önerir: Belirtilen sayıda buz küpünü bardaklara dökün (Şek. 22): “Dağıt” öğesine basın.
 - Makine hazırlama işlemine devam eder. Ekranda her aşamanın (çekme, hazırlama, kahve dağıtımı) açıklaması görüntülenir.
3. Dağıtım tamamlandığında yeni ayarları kaydetmek için “Kaydet” veya önceki parametreleri korumak için “İptal” öğesine basın. Aynı zamanda özel kutucuğu işaretleyerek bunları Coffee Routine özelliğinize kaydedebilirsiniz.

Önemli Not

Kaydedilmişse, yeni ayarlar YALNIZCA seçilen profilde bellekte kalırlar.

Cihaz yeniden kullanılmak için hazırdır.

Çekilmiş kahveyle hazırlık

Dikkat!

- Makinenin içine dağılıp kirlenmesini önlemek için, kapalı makineye kesinlikle çekilmiş kahve koymayın. Bu durumda makine hasar görebilir.
- Kesinlikle 1 silme ölçekten fazla koymayın, aksi halde makinenin içi kirlenebilir veya huni tıkanabilir.
- Çekilmiş kahve kullanıyorsanız, her seferinde yalnızca bir fincan kahve hazırlayabilirsiniz.
- **Long** veya **2X Espresso**: kahve hazırlarken: Hazırlama işleminin yarısında, cihaz istediğinde bir silme ölçek çekilmiş kahve koyun ve “Ok” öğesine basın.

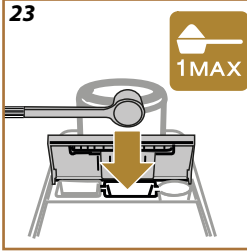
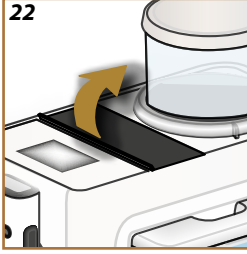

1. İstenilen içeceğin altındaki kişiselleştirme öğelerine basın (ör. espresso, Şek. 21). Ekranda kendi damak zevkinize göre özelleştirebileceğiniz parametreler görüntülenir:
 2. “Çekilmiş” öğesini  seçin.
 3. Uzunluk öğesini seçin ve “Dağıtım” öğesine basın.
 4. Aksesuar bölmesinin kapağını kaldırın (Şek. 22).
 5. Çekilmiş kahve hunisinin takılı olduğunu, tıkalı olmadığını kontrol edin; bir silme ölççek çekilmiş kahve koyun (Şek. 23). Dağıtıma devam etmek için “Ok” öğesine basın.
 6. Cihaz dağıtıma geçer ve ekranda her aşamanın (su ısıtma, kahve dağıtımı) açıklaması görüntülenir.
- Hazırlama işlemi bittiğinde, cihaz yeni bir kullanım için hazırdır.

Aşağıdaki içeceklere Espresso extra ile bir yükleme daha ekleyin:

	Sıcak
Espresso	✓
Espresso Lungo	✓
Long	✓
Kahve	✓
Americano	✓
Cappuccino	✓
Latte Macchiato	✓
Espresso Macchiato	✓
Caffelatte	✓
Cappuccino Mix	✓
Cortado	✓
Flat White	✓

Aşağıdaki gibi ilerleyin:

1. İstenilen içeceğin altındaki kişiselleştirme öğelerine basın (ör. espresso, Şek. 21). Ekranda kendi damak zevkinize göre özelleştirebileceğiniz parametreler görüntülenir.
2. "Extra Shot" öğesine basıp, ardından "Ok" öğesine basın.
3. İsteddiğiniz miktarı ve yoğunluğu seçin. "Dağıt" öğesine basın.
4. "Ok" öğesine basarak onaylayın. (Kutucuğu işaretlediğinizde, bu mesaj artık görüntülenmez).
5. Cihaz dağıtıma geçer ve ekranda her aşamanın açıklaması görüntülenir.
6. Dağıtım tamamlandığında yeni ayarları kaydetmek için "Kaydet" veya önceki parametreleri korumak için "İptal" öğesine basın. Aynı zamanda özel kutucuğu işaretleyerek bunları Coffee Routine özelliğinize kaydedebilirsiniz. Bu durumda Extra Shot, içeceğin kişiselleştirme çubuğunda  simgesiyle gösterilir.

Önemli Not



Kaydedilmişse, yeni ayarlar YALNIZCA seçilen profilde bellekte kalırlar.

Cihaz yeniden kullanılmak için hazırdır.

- Makine kahve yaparken dađıtım iřlemine “Dur” veya “İptal” gesine basarak dilediđiniz zaman durdurabilirsiniz.
- Dađıtım iřlemi tamamlandığında kahve miktarını arttırmak istiyorsanız, “+ Ekstra” tuřuna basmanız yeterlidir. İstediđiniz miktara ulařtıđınızda, “■ Stop” veya “İptal” gesine basın.
- Kullanım sırasında ekranda anlamları “[Sık karřılařılan mesaj ve alarmlar](#)” blmnde verilen bazı mesajlar grntlenir (“Hazneyi MAX Seviyesine kadar taze suyla doldurun”, vb.).
- Kahve damlalar halinde kuyorsa , veya sulu , ve az kpkl ya da ok sođuk kuyorsa, kahve ekme ayarıyla ilgili tanıtıma (“[Deđir-men ayarları](#)” paragrafına bakın) ve “[Sık Sorulan Sorular](#)” blmne bařvurun.
- “Enerji Tasarrufu” modunun etkin olması halinde, ilk kahvenin hazırlanması birkaç saniye daha srebilir.

Daha sıcak bir kahve iin tavsiyeler

Daha sıcak bir kahve elde etmek iin ařađıdakilerin yapılması tavsiye edilir:

- Kahve dađıtımı yapmadan nce bir durulama  ayarlar mensnde “[Durulama](#)” gesine bakın).
- Fincanları sıcak su ile ısıtın (sıcak su iřlevini kullanın, “[Sıcak su](#)” blmne bakın).
- Kahve sıcaklıđının arttırılması  ayarlar mensnde “[Kahve sıcaklıđı](#)” gesine bakın).

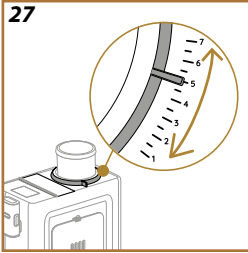

Elinizde tutabileceğiniz bir kahve uzmanı birkaç adımda kahve demlemenizi ve fincanda elde ettiğiniz sonucu optimize etmenize olanak tanır. Bir akıllı teknoloji kullanılan çekirdek kahve göre makine ayarlarında size rehberlik eder: kahve çekmeden demlemeye kadar her aşama çekirdek kahveden en iyi şekilde yararlanmak için ayarlanır.

1. Ana sayfada öğesine basın (Şek. 24).
2. Bean Adapt özelliğini etkinleştirin (Şek. 25).
3. Makine, kahve değirmeninde değişiklik yapmadan önce en az 3 fincan kahve hazırlamak gerektiğini hatırlatır. Ok öğesine basın.
4. Kullanmakta olduğunuz çekirdek türünü seçin: %100 Arabica veya Arabica ve Robusta karışımı (bu bilgi kahvenin ambalajında bulunur). Diğer bilgileri almak için öğesine basın. "İleri" öğesine basın.
5. Çekirdek rengine en yakın renk geçişine basarak, kavrulma derecesini seçin (Şek. 26). Diğer bilgileri almak için öğesine basın. "İleri" öğesine basın.

Artık makine uygulanmakta olan ayarlardan başlayarak, en uygun sonucu elde etmek için ayarların nasıl değiştirileceğini kontrol eder:

6. Kahve değirmeninin geçerli ayarını kontrol edin ve aşağı açılan menüden bunu seçin. Diğer bilgileri almak için öğesine basın. "İleri" öğesine basın.
7. Bir Espresso hazırlamak için "Dağıt" öğesine basın. Dağıtımdan sonra "İleri" öğesine basın.
8. Makine az önce dağıtımı yapılan kahveyle ilgili bir değerlendirme yapmanızı ister ve buna göre en uygun parametreleri tavsiye eder: Her ekranda sonraki parametreye geçmek için "İleri" öğesine basın:
 - Kahve sıcaklığı.
 - Yoğunluk.
 - Kahve değirmenini konumlandırın (göstergeyi kahve değirmeni çalışırken çevirin) (Şek. 27).
9. Çekirdek adında öğesine basın; değiştirmek için tuş takımı görüntülenir. Onaylamak için "Ok" simgesine basın.
10. "Kaydet" öğesine basın: Makine ayarları belleğe alır ve logo-sunun yerinde ad görüntülenir.

Önemli Not

- Bean Adapt Technology fonksiyonu yalnızca Espresso içeceğine uygulanır.
- En çok 6 farklı çekirdek profili kaydedilebilir. Ana sayfada adına basarak kaydedilen tüm profillere erişebilirsiniz.



Rivelia Coffee Routine

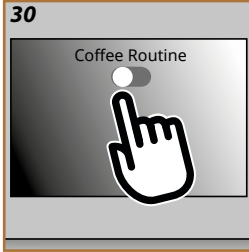

Coffee Routine fonksiyonuyla gün boyunca kahvenizi nasıl sevdiğinizi hatırlayacak, içecek listenizi güncelleyeceğim

1. Ana sayfada uygulanmakta olan Coffee Routine fonksiyonuyla ilgili simgeye basın (Şek. 28).
2. Coffee Routine fonksiyonunu etkinleştirin (Şek. 29) ve onaylamak için "Evet" ögesine basın.
3. Saat dilimine bağlı olarak ana sayfada farklı bir simge görüntülenir (Şek. 30).

Bu şekilde makine, daha önce yapılan hazırlıklarda kaydedilen kişiselleştirmeleri önerir: tam da sevdiğiniz gibi kendi kahveniz.

Önemli Not

Bu fonksiyonu devre dışı bırakmak için, ana sayfada uygulanmakta olan Coffee Routine ile ilgili simgeye basın ve "Coffee Routine" düğmesine basın (Şek. 29). Bu durumda:

- "Evet" ögesine basarak fonksiyonun devre dışı bırakılmasını onaylayın.
- Makine önceden tanımlı bir rutin seçmenizi ve "Ok" ögesine basmanızı ister.

O andaki Coffee Routine simgesinin yerine ana sayfada  simgesi görüntülenir.



Süt sürahisinin hazırlanması

Önemli Not





Sütün az köpürmesini veya iri kabarcıklı olmasını önlemek için süt sürahe-
hilerini daima ["Her kullanımdan sonra süt sürahisinin temizliği"](#) ve par-
agraflarında açıklandığı gibi temizleyin ["Süt sürahisinin tam temizliği"](#)

Ne tür süt kullanılmalı?

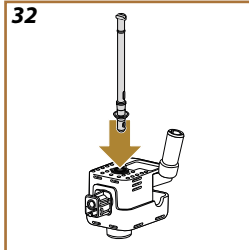
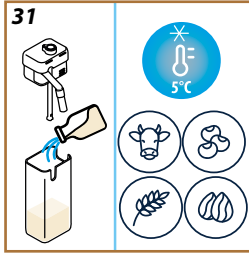
Köpük kalitesi aşağıdakilere göre değişiklik gösterebilir:

- Sütün veya bitkisel içeceğin sıcaklığına (en iyi sonuçları elde etmek için daima buzdolabı sıcaklığında, 5°C sütleri veya bitkisel içecekleri kullanın).
- Süt veya bitkisel içecek tipine.
- Kullanılan markaya.
- İçindekilere veya besin değerlerine.



Lattecrema HOT 	
 İnek Sütü	
Tam yağlı (yağ oranı >%3,5)	✓
Yarım yağlı (yağ oranı %1,5 ila %1,8 arası)	
Yağsız (yağ oranı <%0,5)	
Bitkisel içecekler	
 Soya	✓
 Badem	✓
 Yulaf	✓

Süt sürahisini doldurup, takın

1. Kapağı kaldırın ve süt kabını yeterli miktarda süt ile üzerindeki MAX seviyesini aşmadan doldurun (Şek. 31).
2. Süt daldırma borusunun veya süt sürahisinin kapağının altındaki yuvasına iyice takıldığından emin olun (Şek. 32).
3. Kapağı süt kabının üzerine geri takın.

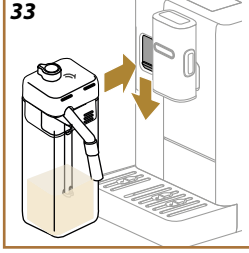

4. Kapağı aşağı indirin ve sürahiye konektöre sonuna kadar iterek takın (Şek. 33). Makineden bir sesli sinyal gelir (bu işlem etkinleştirilmişse).
5. Yeterli büyüklükte bir fincanı kahve dağıtıcısı ile süt dağıtıcısının ağızlarının altına yerleştirin. Uzatmayı kullanarak yalnızca süt dağıtımını yapabilirsiniz (Şek. 34).
6. Aşağıdaki paragraflarda belirtildiği gibi istediğiniz içeceği seçin.

Süt köpüğü miktarının ayarlanması

Köpük ayar düğmesini çevirerek, sütlü içeceklerin hazırlanması için yapılacak olan süt köpüğü miktarı seçilir.

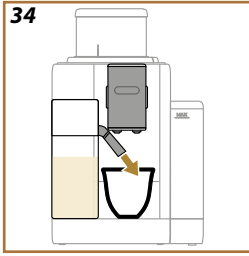

Ayar düğmesi konumu	Ne için tavsiye edilir...
	LatteCrema HOT
Hafif	• Caffelatte
Köpüklü	• Latte Macchiato • Flat White • Cortado
Yoğun	• Cappuccino • Cappuccino Mix • Espresso Macchiato • Sıcak Süt (köpüklü)



Sütlü içeceklerin hazırlanması

Doğrudan ana sayfada istediğiniz içecek ile ilgili görsele basın (Şek. 35). Kahve içeceklerinde olduğu gibi, ana sayfadaki görselin altında bulunan çubuğa basarak özel içecek elde edebilirsiniz (Şek. 36). Dağıtımı elle durdurmak için "Stop" veya "İptal" ögesine basın.

Her kullanımdan sonra süt sürahisinin temizliği

Her sütlü içecek dağıtımını yaptıktan sonra makinenin süt sürahisinin kapağını temizlemek için süt sürahisi temizleme işleminin (Clean fonksiyonu) uygulanmasını ister. Temizlik yapmak için aşağıdaki gibi ilerleyin:



1. Süt sürahisini makineye takılı halde bırakın (süt haznesini boşaltmanız gerekmez).
2. Süt dağıtıcısının altına bir fincan veya başka bir kap yerleştirin (Şek. 37).
3. Köpük ayar/temizlik düğmesini "Clean" konumuna (Şek. 38) çevirin: Süt dağıtıcısından sıcak su ve buhar çıkar. Temizlik işlemi otomatik olarak durdurulur.
4. Ayar düğmesini köpük seçeneklerinden birine getirin.

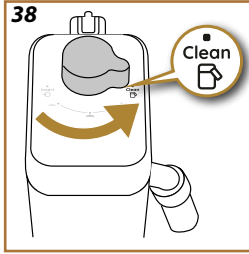
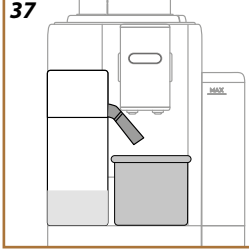

Art arda hazırlama işlemleri yapmam gerekiyorsa:

- Sonraki hazırlık işlemlerine devam etmek için, sürahiye temizleme (Clean fonksiyonu) mesajı görüntülediğinde “İptal” ögesine basın. Son hazırlığın ardından süt sürahisi temizliğiyle devam edin.

Hazırlama işlemleri tamamlandığında süt sürahisi boş veya başka tarifleri hazırlamak için yeterli süt yok

- (“Clean” fonksiyonuyla) temizlik yaptıktan sonra, süt sürahisini çıkarın ve şu paragrafta belirtilen prosedürde olduğu gibi tüm bileşenleri temizleyin [“Süt sürahisinin tam temizliği”](#)

Hazırlama işlemleri tamamlandığında kabın içinde hala başka tarifler için yeterli süt var

- “Clean” fonksiyonuyla temizlik yaptıktan sonra, süt sürahisini çıkarın ve hemen buzdolabına koyun. “HOT” sürahisi  buzdolabında en çok 2 saklanabilir: daha sonra [“Süt sürahisinin tam temizliği”](#) paragrafında belirtilen prosedürü kullanarak tüm bileşenleri temizleyin.

Dikkat:

Süt sürahisi buzdolabının dışında **30 dakikadan** uzun süre kaldıysa, [“Süt sürahisinin tam temizliği”](#) paragrafında açıklanan prosedürde olduğu gibi tüm bileşenleri sökün ve temizleyin.

Sütlü içecekleri hazırladıktan sonrasında ilgili genel notlar:

- Temizlik yapılmadıysa, süt sürahisini temizlemeniz gerektiğini hatırlatmak amacıyla ana sayfada  ögesi görüntülenir.
- Bazı durumlarda, temizlik uygulaması için, makinenin ısınması beklenmelidir.
- Doğru temizlik elde etmek için CLEAN fonksiyonunun sona ermesini bekleyin. Bu fonksiyon otomatiktir. Uygulanırken durdurulmamalıdır.



“To Go” özelliği, yanınıza alabileceğiniz kişiselleştirilmiş içecek oluşturmak isteyen kişilere uygun bir fonksiyondur.

Delonghi.com sitesinde makineniz için tavsiye edilen Travel Mug ürünü araştırın:

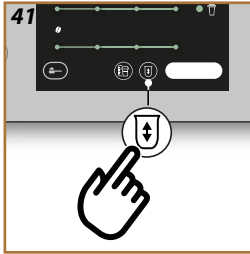
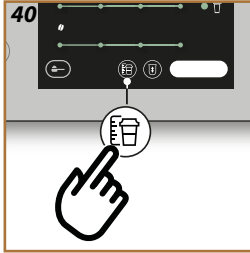
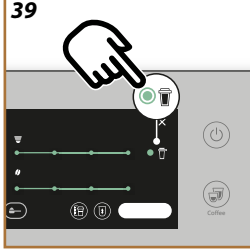

	Travel mug (dahil değildir) (kapasite 236 ml/130mm)
	Tip: DLSC074
	EAN: 8004399024465

“To go” fonksiyonu aşağıdaki içecekleri hazırlamak için kullanılabilir:

	Sıcak	Soğuk
Kahve	×	✓
Americano	✓	✓
Cappuccino	✓	--
Latte Macchiato	✓	--
Caffelatte	✓	--
Cappuccino Mix	✓	--
Flat White	✓	--
Süt	✓	--

Aşağıdaki gibi ilerleyin:

- İstenilen içeceğin altındaki kişiselleştirme çubuğuna basın (ör. espresso, Şek. 21). Ekranda kendi damak zevkinize göre özelleştirebileceğiniz parametreler ve seçilebilen fonksiyonlar görüntülenir:
- öğesini seçin (Şek. 39): “To go” fonksiyonuna erişim sağlanır.
- “İleri” ardından “Ok” öğesine basın.
- öğesine basıldığında, Travel Mug ile ilgili miktar ve dolayısıyla da doğru ölçü hakkındaki bilgiler görüntülenir (Şek. 40).
- İçecek miktarını seçmek için öğesine basın (Şek. 41): “Kaydet” öğesine basın.
- “To go” içeceğin yeni miktarı kaydedilir ve sonraki hazırlamada otomatik ayarlanır. “X” öğesine basın.
- “Dağıt” öğesine basın: Makine içeceği hazırlama işlemine devam eder.

Önemli not:

- Daha önce kullandığınızdan farklı bir kupa kullandığınızda, dağıtımı yapılan içecek miktarını kontrol etmek için makinenin yakınında durmanız tavsiye edilir.

-
- Kaydedilmişse, yeni ayarlar YALNIZCA seçilen profilde bellekte kalırlar.
 - Sıcak içecekleri sıcak tutmak için Travel mug'ı sıcak suyla önceden ısıtmanız tavsiye edilir.
 - Travel mug'ın yalnızca ana sayfada bulunan içecekler için kullanılması önerilir.
 - Ürünle birlikte gelenden farklı bir Travel Mug aksesuarı kullanmak istiyorsanız, yüksekliğinin en çok 14 cm olması gerektiğine dikkat edin.

Dikkat

- Kapağı çevirerek kapatmadan önce, basıncı serbest bırakmak için kapatma tapasını açın.
- Sütlü içeceklerin hazırlıkları tamamlandığında, "[Sütlü içecekleri hazırladıktan sonrasında ilgili genel notlar:](#)" kısmında belirtildiği gibi süt sürhisini temizleyin.
- En çok 2 saat kullanmanız tavsiye edilir: Bu süre dolduktan sonra boşaltın ve aşağıdaki paragrafta belirtildiği gibi temizleyin.
- Daha fazla bilgi almak için Travel Mug ile birlikte gelen broşüre bakın.

De'Longhi Travel Mug ürününün (ayrıca satılır) her kullanımdan sonra temizlenmesi

Hijyenle ilgili nedenlerden ötürü Travel Mug aksesuarının her kullanımdan sonra temizlenmesi tavsiye edilir. Haznenin yüzeylerine zarar verebilecek aşındırıcı malzemeleri kullanmayın.

Aşağıdaki gibi ilerleyin:

1. Kapağı çevirerek açın ve kap ile kapağı sıcak (40°C) içme suyuyla durulayın.
2. Bileşenleri en az 30 dakika bulaşık deterjanı konulmuş sıcak (40°C) suda bekletin. Parfümlü deterjanları kullanmayın.
3. Haznenin içini ve kapağı temiz bir sünger ve bulaşık deterjanıyla temizleyerek görünür kirleri giderin.
4. Tüm bileşenleri sıcak (40°C) içme suyuyla durulayın.
5. Tüm bileşenleri kuru ve temiz bir bez veya kağıt havlu kullanarak kurulayıp, ardından tekrar birleştirin.
6. Kapağı haftada bir bulaşık makinesinde yıkayın. Metal hazne bulaşık makinesinde yıkanamaz.

1. Süt sürahisi aksesuar konektörünün kapağını aşağı doğru itip, sıcak su dağıtıcısını takın (Şek. 6). “İleri” ögesine basın.
2. Sıcak su dağıtıcısının altına bir fincan yerleştirin.
3. Ana sayfada:
 - Doğrudan sıcak suya karşılık gelen görsele basın: dağıtım başlar.
 - Görselin altındaki kişiselleştirme çubuğuna basın ve dağıtım yapılacak uzunluğu seçip, ardından “Dağıt” ögesine basın: dağıtım başlar.
4. Dağıtım işlemi kendiliğinden durur.



Önemli Not

- Dağıtımı elle durdurmak için “Stop” veya “İptal” ögesine basın.
- Dağıtım otomatik olarak durdurulur durdurulmaz, bunu “Ekstra” ögesine basarak arttırabilirsiniz.

My fonksiyonu, istediğiniz sıcak içeceği hazırlamak için kullandığınız her bir malzemenin miktarını seçmenize olanak tanır.

1. İçeceği kişiselleştirmek istediğiniz profilin seçili olduğundan emin olun.
2. İstenilen içeceğin altındaki kişiselleştirme öğelerine basın (ör, espresso, Şek. 21).
3.  öğesine basın.
4. “Başlat” öğesine basın.
5. Kahveli içecekler hazırlarken yoğunluğu veya “Bean Adapt” fonksiyonunu seçin: “İleri” öğesine basın.
6. Kahve dağıtıcısının altına doğru boyutta fincan bulunduğundan emin olun ve “Dağıt” öğesine basın.
7. Dağıtım ilerledikçe ilerleme çubuğu dolar. Programlanabilen minimum miktara ulaşıldığında, “Stop” tuşu etkinleşir. “📍” simgesi önceki miktarı gösterir.
8. Fincandaki miktar istenilen seviyede olduğunda, “Stop” öğesine basın.
9. Seçilen profil için yeni içecek parametrelerini belleğe almak amacıyla “Kaydet” öğesine basın: “Coffee Routine” fonksiyonu etkinleştirilmişse, makine günün o saati için içeceği kaydetme olanağını önerir.

Önemli Not

- Kaydedilmişse, yeni ayarlar YALNIZCA seçilen profilde bellekte kalırlar.
- Tek bir içecek kişiselleştirildiğinde, ilgili içecek çifti de otomatik kişiselleştirilir.
- Dilediğiniz zaman “X” öğesine basarak programlamadan çıkabilirsiniz: Değerler kaydedilmez.
- Bu fonksiyonu devre dışı bırakmak ve içeceği başka parametrelerle hazırlamak için, içecek kişiselleştirme çubuğuna basın: Ekranın içine girdiğinizde fonksiyonu () devre dışı bırakmak ve fabrika değerlerine dönmek için ( öğesine basın.
- my içeceği yeniden programlamak için onu fabrika değerlerine döndürmek gerekir: İçecek kişiselleştirme çubuğuna basın ve fonksiyonun etkin olduğundan () emin olun. İçeceği fabrika değerlerine döndürmek için “Sıfırla” öğesine basın. Ardından içeceği yeniden programlamaya devam edin.

Miktar tablosu		
İecek	Standart miktar	Programlanabilen miktar
Espresso	40 ml	20-180 ml
2X Espresso	40 ml + 40 ml	20-180 ml + 20-180 ml
Espresso Lungo	120 ml	60-180 ml
Kahve	180 ml	100-270 ml
Long	160 ml	115-250 ml
Americano	150 ml	70-480 ml
Sıcak su	250 ml	20-420 ml

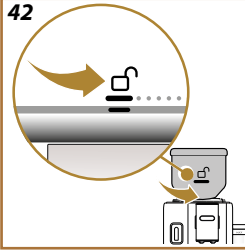

Farklı bir çekirdek karışımı tatmak için kahve çekirdeği haznesini değiştirin.

Aşağıdaki gibi ilerleyin:

1. Kahve çekirdeği haznesini kilit açma konumuna  (Şek. 42) çevirin ve prosedür sonuna kadar bu konumda bırakın.
2. Ekranda “Kahve Çekirdeği Değiştirme” seçenekleri görüntülenir: Seçeneklerden birini seçin ve prosedürü uygulayın (Şek. 43):



İçeceği seçin (Bir içecek hazırlamak için kahve değirmeninde kalan kahve çekirdeklerini kullanın):

3. “İçecek seçin” öğesini seçin.
4. “Başlat” öğesine basın: Ana sayfada seçebileceğiniz içecekler önerilir (yoğunluk ayarlı durumdadır, değiştirilemez).
5. “Ok” öğesine basın ve her zaman olduğu gibi içeceği hazırlayın (Kutucuk işaretlendiğinde, bu mesaj artık görüntülenmez).

Kahve Çekme ve Boşaltma (Kahve değirmeninde kalan kahve çekirdeklerini gidermek için boşta çekim işlemi yapın)

3. “Kahve Çekme ve Boşaltma” öğesini seçin.
4. “Başlat” öğesine basın ve makinenin çekim işlemi tamamlamasını bekleyin.

Artık kahve çekirdeği haznesini değiştirmeye geçebilirsiniz

5. Kahve çekirdeği kabını çıkarın (Şek. 44).
6. Yeni kahve çekirdeği haznesini takın ve oturtmak için saat yönünde çevirin. Bu işlemi doğru şekilde yapmak için, kilit açma simgesini  bileziğin üzerindeki işaretle hizalayın (Şek. 45) ve taktıktan sonra kahve çekirdeği haznesini kilitleme konumuna  çevirin (Şek. 46).

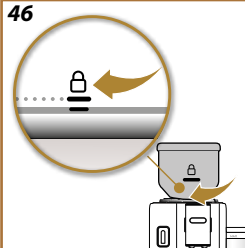
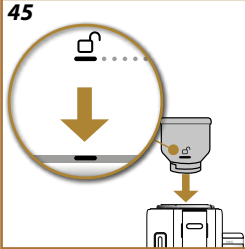
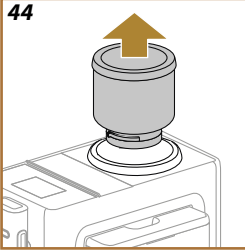

Önemli Not

Kahve çekirdeği haznesini kahve değirmenini boşaltmadan değiştirirseniz, dağıtımı yapılan kahve eski ve yeni çekirdeklerin bir karışımını içerecektir.

Dikkat!

- Kahve çekirdeği haznesinin yuvasında kahve tozu artıkları bulunması normaldir.
- Kahve çekirdeği haznesini yerleştirmek zor oluyorsa, makinenin üzerindeki kahve çekirdeği haznesinin yuvasında kahve çekirdeği kalmadığından emin olun. Bu durumda ürünle birlikte gelen fırçayı ve temiz yumuşak bir bez kullanarak kahve çekirdeği haznesinin yuvasını temizleyin. Kahve tozlarını gidermek için bir kırıntı toplama süpürgesi kullanın.



Rivelia Makinenin temizliđi

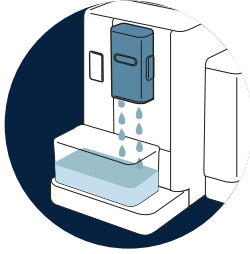

MAKİNEİN İÇ DEVRESİ



KAHVE ÇEKİRDEĐİ HAZNESİ

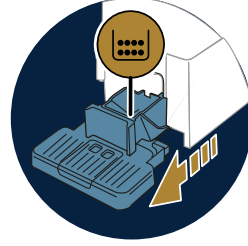

ATIK KAHVE KABI

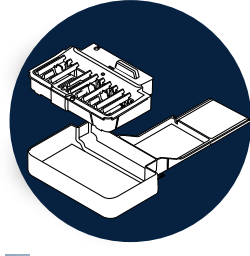

DAMLATMA TEPSİSİ VE TEPSİ
IZGARASI

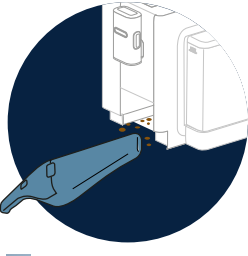

MAKİNEİN İÇİ

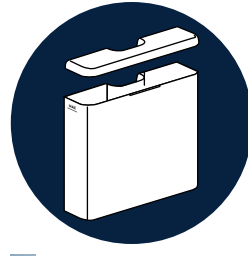

SU HAZNESİ



KAHVE DAĐITICISININ
AĐIZLARI



ÇEKİLMİŞ KAHVE HUNİSİ



ÇIKARILABİLEN DEMLİK

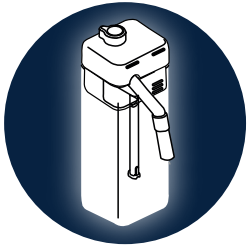

"SÜT SÜRAHİSİNİN TAM
TEMİZLİĐİ"

Önemli Not

- Makinenin temizliđi için çözücü maddeler ve toz deterjanlar veya alkol kullanmayın. Süper otomatik De'Longhi ile makinenin temizliđi için kimyasal katkı maddeleri kullanmanız gerekmez.
- Metal ve plastik yüzeyleri çizebileceklerinden, kireç oluşumlarını ve kahve birikimlerini temizlemek için metal objeler kullanmayın.

Bulaşık makinesinde yıkanacaklar

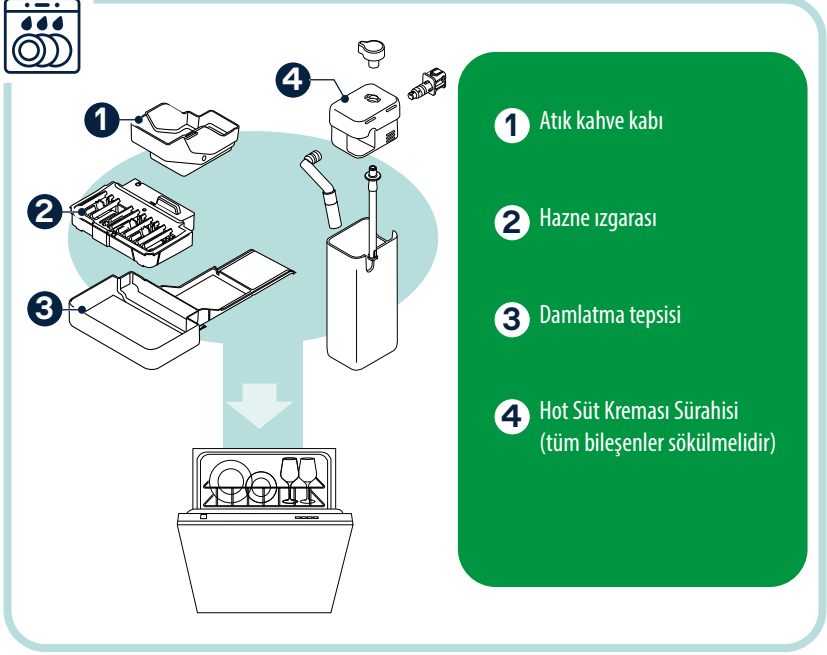

Makinenin iç devresi

3-4 günden uzun atıl geçen sürelerde makineyi yeniden kullanmadan önce "Durulama" fonksiyonunu seçerek 2-3 durulama işlemi yapmanız tavsiye edilir.

Önemli Not

Bu temizliği uyguladıktan sonra atık kahve kabında su kalması normaldir

Kahve çekirdeği haznesi

Kahve çekirdeği haznesini düzenli aralıklarla temizleyin. Aşağıdaki gibi ilerleyin:

1. Kahve çekirdeği haznesini saat yönünde kilit açma konumuna  çevirin (Şek. 42) ve prosedürün sonuna kadar bu konumda bırakın: "Çekirdek kahve değiştirme" moduna girilir (Şek. 43).
2. Modlardan (İçeceği seçin (Bir içecek hazırlamak için kahve değirme-
ninde kalan kahve çekirdeklerini kullanın); veya Kahve Çekme ve Bo-
şaltma (Kahve değirmeninde kalan kahve çekirdeklerini gidermek
için boşta çekim işlemi yapın)) birini seçin ve prosedürü uygulayın.

3. Ardından kahve çekirdeği haznesini çıkarın.
4. Kahve çekirdeği haznesin kapağını çıkarın. Haznelerden birinde kalmış olabilecek kahve çekirdeklerini dökerek hazneyi boşaltın.
5. Nemli yumuşak bir bezle haznenin içini ve dışını temizleyerek, tüm kahve artıklarını giderin.
6. Kahve çekirdeği haznesinin makine üzerindeki yuvasını fırçayla ve temiz yumuşak bir bezle temizleyin. Kahve tozlarını gidermek için bir kırntı toplama süpürgesi kullanın.
7. Kuru ve temiz bir bezle veya kağıtla kahve çekirdeği haznesini ve kapağını iyice kurulaşın: tamamen kuru olduğundan emin olun.
8. Hazneye çekirdek kahve doldurun ve kapağı kapatın. Bu işlemi doğru şekilde yapmak için, kilit açma simgesini ☐ bileziğinin üzerindeki işaretle hizalayın (Şek. 45) ve taktıktan sonra kahve çekirdeği haznesini kilitleme konumuna 🔒 çevirin (Şek. 46).

Atık kahve kabı

Makine istediğinde boşaltılıp, temizlenmesi gerekir. Atık kahve kabı temizlenmediği sürece, makine kahve yapamaz. İlk dağıtımdan itibaren 72 saat geçtiğinde dolu olmasa bile cihaz haznenin boşaltılması gerektiğini bildirir (72 saat sayımının doğru yapılabilmesi için makinenin güç beslemesinin hiçbir zaman kesilmemiş olması gerekir).

Dikkat! Yanma tehlikesi

Süt tabanlı çeşitli içecekleri yaptıktan sonra metal fincan yerleştirme tablası ısınır. Dokunmadan önce soğumasını bekleyin ve yalnızca ön tarafından tutun.

Temizliği gerçekleştirmek için (çalışan makede):

1. Damlatma tepsisi ve atık kahve kabını çıkarın.
2. Damlatma tepsisini ve atık kahve kabını, dibinde birikmiş olabilecek tüm kalıntıları temizlemeye özen göstererek boşaltın ve bir fırçayla temizleyin.
3. Izgara ve çekirdek kabı ile birlikte damlatma tepsisini geri yerine takın.

Dikkat!

Damlatma tepsisi çıkarıldığında, tamamen dolu olmasa dahi çekirdek kabının daima temizlenmesi zorunludur. Eğer bu işlem yapılmazsa, sonraki kahve yapma işlemlerinde çekirdek kabı öngörülen süreden önce dolar ve makine tıkanır.

Damlatma tepsisi ve tepsiz ızgarası

Damlatma tepsisinde içindeki suyun seviyesini gösteren (kırmızı renkli) bir şamandıralı göstergesi bulunur (Şek. 47).

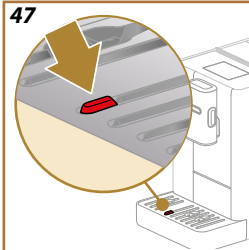

Bu gösterge damlatma tepsisinden dışarı çıkmaya başlamadan haznenin boşaltılması ve temizlenmesi gerekir, aksi halde su kenarlardan taşarak makineye, dayama yüzeyine veya civar bölgeye zarar verebilir. Damlatma tepsisini çıkarmak için aşağıdaki gibi ilerleyin:

1. Tüm bileşenleriyle birlikte damlatma tepsisini çıkarın.
2. Atık kahve kabını ve desteğini çıkarın: atık kahve kabını boşaltın.
3. Fincan yerleştirme ızgarasını ve tepsisi ızgarasını çıkarıp, tüm bileşenleri iyice yıkayın: Fincan yerleştirme ızgarası bulaşık makinesinde yıkanamaz.
4. Tüm bileşenleriyle birlikte damlatma tepsisini makineye geri yerleştirin.

Dikkat!

Damlatma tepsi çıkarıldığında, tamamen dolu olmasa dahi çekirdek kabının daima temizlenmesi zorunludur. Eğer bu işlem yapılmazsa, sonraki kahve yapma işlemlerinde çekirdek kabı öngörülen süreden önce dolar ve makine tıkanır.

Makinenin içi

Elektrik çarpması tehlikesi!

İç aksamda temizlik işlemleri yapmadan önce makinenin kapatılmış (bkz. "[Makinenin kapatılması](#)") ve elektrik şebekesiyle olan bağlantısının kesilmiş olması gerekir. Makineyi asla suya daldırmayın

1. Makinenin içerisinde (damlatma tepsi çıkartılarak erişilebilir) herhangi bir kir kalmadığını periyodik olarak (yaklaşık ayda bir) kontrol edin.
2. Tüm artıkları bir kırıntı toplama süpürgesiyle çekin

Su haznesi

Düzenli aralıklarla (en azından ayda bir) ve her su yumuşatma filtresi değişiminde su haznesini temizleyin.

1. Su haznesini çıkarın, su yumuşatma filtresini (varsa) çıkarın ve akan suyla durulayın.
2. Su haznesini boşaltın ve gerektiğinde aşındırıcı olmayan, temiz bir bez kullanarak sıcak suyla (yaklaşık 40°C) temizleyin. Akan suda iyice durulayın.
3. Daha önce çıkarılmışsa, filtreyi takın, MAX seviyesine kadar taze içme suyu doldurun ve hazneyi geri makineye takın.
4. (Yalnızca su yumuşatma filtresi takılıysa) Filtreyi etkinleştirmek için 100ml sıcak su dağıtımını yapın.

48



49

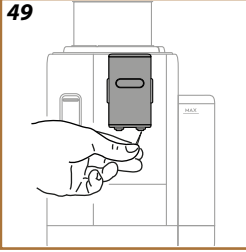

50

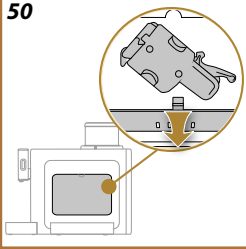

51

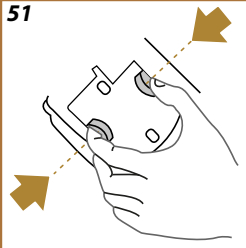

Önemli Not:

Makine 3 günden uzun süre kullanılmıyacaksa, yukarıda açıklandığı gibi su haznesini temizleyin.

Kahve dağıtıcısının ağızları

1. Bir sünger veya bezle kahve dağıtıcısını düzenli olarak temizleyin (Şek. 48).
2. Kahve dağıtıcısının deliklerinin tıkalı olmadığından emin olun. Gerekirse, kahve birikintilerini kurdanla temizleyin (Şek. 49).

Çekilmiş kahve hunisi

Çekilmiş kahve için çıkarılabilen huniyi düzenli olarak (yaklaşık ayda 1 kez) temizleyin. Aşağıdaki gibi ilerleyin:

1. Makineyi kapatın (bkz. "[Makinenin kapatılması](#)").
2. Aksesuar yuvasının kapağını kaldırın (Şek. 22).
3. Ölçeği/fırçayı çıkarın.
4. Çıkarılabilen huniyi çıkarın.
5. Huniyi 40°C sıcaklıkta akan su altında yıkayın, temiz bir bezle kurulaştırın. Huni 50°C sıcaklıkta yıkama programıyla bulaşık makinesinde de yıkanabilir.
6. Huniyi yuvasına geri takın ve fırçayı geri yerleştirin.
7. Kapağı geri kapatın.

Dikkat!

Temizledikten sonra hunide aksesuar kalmadığından emin olun. Çalışırken yabancı cisim bulunması makineye zarar verir.

Çıkarılabilen demlik

Demlik ayda en az bir kez temizlenmelidir.

Dikkat!

Demlik makine çalışırken çıkartılamaz.

1. Makinenin doğru şekilde kapatıldığından emin olun ("[Makinenin kapatılması](#)" bölümüne bakın).
2. Su haznesini çıkarın (Şek. 3).
3. Üst kancayı kullanarak, sağ yana yerleştirilmiş demliğin kapağını açın (Şek. 50).
4. Renkli iki tespit kancasını aşağı doğru bastırın (Şek.51) ve aynı anda demliği dışarı doğru çekin.
5. Demliği yaklaşık 5 dakika taze içme suyuna batırın ve sonra musluk altında durulayın.

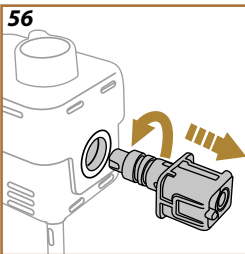
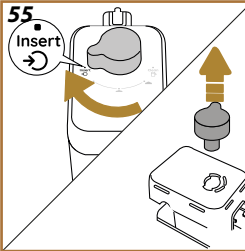
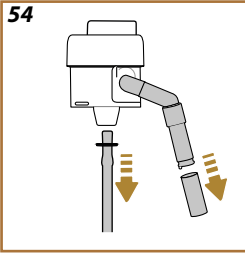
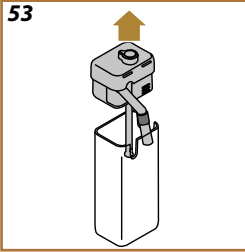
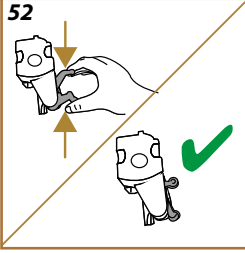

Dikkat!

YALNIZCA SU İLE DURULAYIN
Deterjan kullanmayın – Bulaşık makinesine koymayın

6. Deterjan zarar verebileceğinden, demliği deterjan kullanmadan temizleyin.
7. Bir fırça yardımıyla olası kahve kalıntılarını demlik gözünden görülen filtre zemininden temizleyin.
8. Temizledikten sonra demliği desteğine geçirerek yerine oturtun ve üzerine bastırarak tıklama sesini duyacak şekilde sabitleyip yerleştirin.

Önemli Not:

Demliği yerleştirmek zor olursa (yerleştirmeden önce), iki kol (Şek. 52) üzerine basarak doğru ebadı getirin.

9. Demlik takıldığında, renkli iki düğmenin dışarıya doğru atıklarından emin olun.
10. Demlik kapağını kapatın ve iyice takıldığından emin olun.
11. Su haznesini geri yerine takın.

[VIDEOYU BURADA IZLEYİN:](#)



Süt sürahisinin tam temizliği

Bu işlem zaman içinde en uygun sonuçları almanızı sağlayacaktır. Aşağıdaki gibi ilerleyin:

1. Süt sürahisinin kapağını çıkarın (Şek. 53).
2. Süt dağıtıcısını, süt dağıtıcısı uzatmasını ve süt daldırma borusunu çıkarın (Şek. 54).
3. Köpük ayar düğmesini "Insert" konumuna gelene kadar saat yönünde çevirin (Şek. 55) ve çıkarın.
4. Süt sürahisinin konektörünü-girişini saat yönünün tersine çevirin ve çıkarın (Şek. 56).
5. Aşağıda açıklandığı gibi bulaşık makinesinde (tavsiye edilir) veya elde yıkayın:
 - **Bulaşık makinesinde:** Tüm bileşenleri sıcak (en az 40°C) içme suyuyla yıkayın, ardından bileşenleri bulaşık makinesinin üst sepetine koyun ve 50°C sıcaklıkta bir program ayarlayın, ör.: Standart Ekonomik.
 - **Elde:** Görünür artıkların tümünü gidermek için tüm bileşenleri sıcak (en az 40°C) içme suyuyla dikkatle durulayın: deliklerin arasından su geçtiğinden emin olun (Şek. 57). tüm bileşenleri (süt haznesi dahil) bulaşık deterjanlı sıcak (en az 40°C) içme suyuna en az 30 dakika ıslayın. Tüm bileşenleri sıcak içme suyuyla iyice durulayın, ellerinizle tem tek ovalayın.

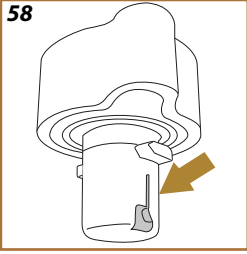
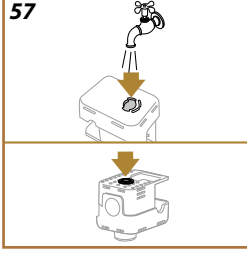

6. Düğmenin alt kısmındaki kanalarda ve girintide süt artıkları kalmadığından emin olun (Şek. 58). Gerekirse, bir kürdanla kazıyın.
7. Emme borusu ile çıkış borusunun süt artıklarıyla tıkanmadığından emin olun.
8. Bileşenleri temiz ve kuru bir bezle kurulayın.
9. Süt sürahisinin tüm bileşenlerini geri monte edin.

Önemli Not:

Makine sürahinin iyice temizlenmesi gerektiğini düzenli aralıklarla hatırlatır ve temizliğin tamamlanması için gereken işlem sırasını önerir. temizlik işlem sırasını önererek süt



Rivelia Kireç çözme

Dikkat!

- Kullanmadan önce kireç çözücünün etiketini ve ambalajında verilen kullanma talimatlarını okuyun.
- Yalnız De'Longhi kireç çözücü kullanılması tavsiye edilir. Uygun olmayan kireç çözücülerin kullanılması, düzenli şekilde yapılmayan kireç çözme işlemleri gibi, üreticinin garantisine altına girmeye kusurların doğmasına neden olabilir.
- Kireç çözücü narın yüzeylere zarar verebilir. Ürün kazara dökülecek olursa, derhal kurulaşın.

Kireç çözme işlemini yapmak için

Kireç çözücü	De'Longhi kireç çözücü
Kap	Tavsiye edilen kapasite: 1,5 L
Süre	~30dak

Ana sayfada ilgili mesaj görüntülediğinde makinenin kirecini çözün: çözüyor hemen yapmaya karar verirsiniz, "Ok" ögesine basın ve makinenin ekranındaki adım adım talimatları uygulayın.

Kireç çözme işlemini başka bir zamana ertelemek için "İptal" ögesine basın: Ana sayfada görüntülenen  simgesi cihazda kireç çözme işleminin yapılması gerektiğini hatırlatır. (Bu mesaj her açılışta yeniden görüntülenir).

Kireç çözme menüsüne erişim sağlamak için:

1. Ana sayfada  ögesine basın.
2. "Kireç çözme" ögesini görüntüleyene kadar menü sayfalarını kaydırın.
3. Kılavuzlu kireç çözme prosedürüne girmek için "Başla" ögesine basın.
4. Başlamak için "Evet" ögesine basın.
5. Sıcak su dağıtıcısını (Şek. 6) takın (makinenin üzerindeki bölmenin içinde bulunur).
6. Damlatma tepsiyi ile çekirdek kabını (Şek. 16) çıkarıp, boşaltın: Ardından her ikisini de geri takıp, "İleri" ögesine basın.
7. Su haznesini çıkarın, kapağı kaldırın ve (takılmışsa) filtreyi çıkarın. Hazneyi tamamen boşaltın.
8. Haznenin içinde basılı olan A seviyesine kadar kireç çözücüyü (tek kullanımlık veya 100ml'lik bir ambalaja karşılık gelir) su haznesine dökün; ardından B (Şek. 59) seviyesine kadar içme su (bir litre) ekleyin. Su haznesini (kapakla birlikte) geri takın ve "Başla" ögesine basın.
9. Dağıtıcıların altına kapasitesi en az 1,5 litre olan boş bir kap yerleştirin (Şek. 60). İşlemi başlatmak için "Yapıldı" (önceki ekrana dönmek için "Geri" veya haznedeki kireç çözme çözeltilisini almayı unutmadan prosedürden çıkmak için "X") ögesine basın.

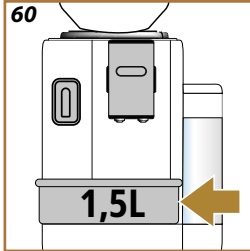
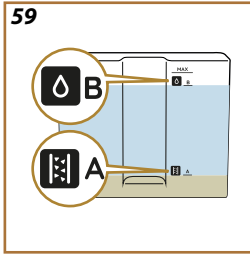

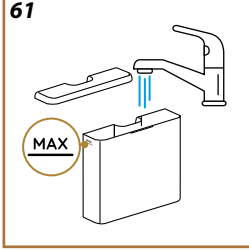

Dikkat! Yanma tehlikesi

Dağıtıcılardan dışarı asit içeren sıcak su çıkar. Bu nedenle bu çözeltiyle temas etmemeye dikkat edin.

10. Kireç çözme programı başlar ve kireç çözücü çözelti hem sıcak su dağıtıcısından, hem de kahve dağıtıcısından çıkarak, makinenin içindeki kireç artıklarını gidermek için aralıklı bir dizi durulama işlemini kendi kendine yapar.
- Yaklaşık 20 dakika sonra cihaz kireç çözme işlemini durdurur.
11. Cihaz artık taze suyla yeni bir durulama işlemi yapmaya hazırdır. Kireç çözücü çözeltisini toplamakta kullandığınız kabı boşaltın ve su haznesini çıkarıp boşaltın, akan içme suyu altında çalkalayıp MAX seviyesine kadar taze su doldurun (Şek. 61). Ardından su haznesini makineye yerleştirin. “İleri” ögesine basın
 12. Kireç çözücü çözeltiyi toplamakta kullanılan kabı boş olarak dağıtıcıların altına yerleştirin ve birinci durulamayı başlatmak için “Evet” ögesine basın.
 13. Sıcak su hem sıcak su dağıtıcısından, hem de kahve dağıtıcısından çıkar.
 14. Haznedeki su bittiğinde, durulama suyunu toplamak için kullandığınız kabı boşaltın.
 15. Su haznesini çıkarın, daha önce çıkarılmışsa su yumuşatma filtresini geri takın. Devam etmek için “İleri” ögesine basın.
 16. Hazneyi MAX ile işaretli seviyeye kadar soğuk suyla doldurun, makineye geri takın.
 17. Kireç çözücü çözeltiyi toplamakta kullanılan kabı boş olarak dağıtıcıların altına koyun ve başka bir durulama çevrimi başlatmak için “Evet” ögesine basın.
 18. Haznedeki su bittiğinde, durulama suyunu toplamak için kullandığınız kabı boşaltın, damlatma tepsisini ve atık kahve kabını çıkarıp boşaltın ve geri takın, ardından hepsini geri makineye takın.
 19. Su haznesini çıkarın, MAX seviyesine kadar doldurun ve makineye geri takıp, ardından “İleri” ögesini tıklayın;
 20. Böylece kireç çözme işlemi tamamlanmıştır: “Ok” ögesine basın.
 21. Cihaz hızlı bir ısıtma işlemi yapar, bu işlem tamamlandığında ana sayfaya döner.

Önemli Not:

- Kireç çözme işlemi doğru şekilde sona ermezse (örneğin, elektrik kesilmesi nedeniyle), çevrimin yeniden başlatılması tavsiye edilir.
- Kireç çözme işlemi uyguladıktan sonra atık kahve kabında su kalması normaldir.
- Su haznesi MAX işaretli seviyeye kadar doldurulmadıysa, cihaz üçüncü bir durulama yapılmasını ister: bu uygulama, cihazın iç tesisatında kireç çözücü çözeltinin kalmamasını sağlamak içindir. Durulamayı yeniden başlatmadan önce, damlatma tepsisini boşaltmayı unutmayın.

Makineyi zaman içinde performanslı durumda tutmak için, De'Longhi su yumuşatma filtresini kullanmanızı tavsiye ederiz. Daha fazla bilgi için delonghi.com sitesini ziyaret edin.

WATERFILTER  EAN: 8004399327252

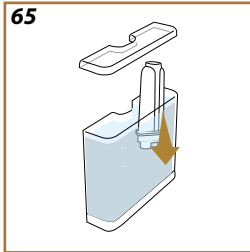
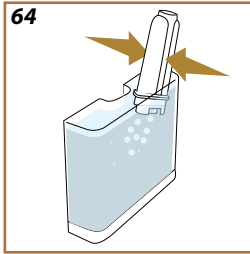
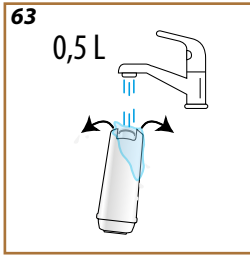
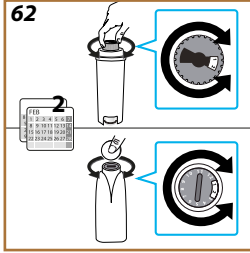

Filtreyi doğru kullanmak için, aşağıdaki gibi ilerleyin:

Filtrenin takılması

1. Ana sayfada  öğesine basın.
2. "Su filtresi" öğesi görüntülenene kadar sayfalarda kaydırma yapın.
3. Rehberli prosedüre girmek için "Evet" öğesine basın
4. Filtreyi ambalajından çıkarın ve tarih diskini sonraki 2 ay görüntülenene kadar çevirin (Şek. 62).

Önemli Not:

Makine normal şekilde kullanılırsa filtre ömrü iki aydır, ancak makine filtre takılı halde kullanılmadan kaldıysa filtrenin ömrü en fazla 3 haftadır.

5. Devam etmek için "İleri" (önceki ekrana dönmek için "Geri") öğesine basın.
6. Filtreyi etkinleştirmek için, yan açıklıklardan dışarı su çıkana kadar filtrenin merkez deliğinden bir dakika kadar musluk suyu akıtın (Şek. 63). "İleri", "Geri" veya "X" öğesine basın.
7. Su haznesini makineden çıkarın ve içme suyu doldurun; filtreyi su haznesine takın, filtrenin ortasından bastırarak alt kısmını 2-3 kez daldırarak, hava kabarcıklarının çıkmasını sağlayın (Şek. 64). "İleri" öğesine basın.
8. Filtreyi özel yuvasına (Şek. 65) takın ve sonuna kadar bastırın; "İleri" öğesine basın. Hazneyi kapakla birlikte geri kapatın.
9. Su haznesini takın ve "Evet" öğesine basın.
10. Sıcak su dağıtıcısının altına en az 0,5 litre kapasiteli boş bir kap yerleştirin ve "Evet" öğesine basın.
11. Cihaz sıcak su dağıtımı yapar ve otomatik olarak bitirir. Ana sayfaya dönmek için "Ok" öğesine basın.
12. Artık filtre etkin haldedir, makineyi kullanmaya başlayabilirsiniz.

Filtrenin değiştirilmesi ve çıkarılması

Ana sayfada ilgili mesaj görüntülediğinde filtreyi değiştirin: Değiş-tirme işlemini hemen yapmaya karar vererseniz, "Ok" öğesine basın ve önceki paragrafta 3. maddeden itibaren işlemleri uygulayın. Değiş-tirme işlemini başka bir zamana ertelemek için "İptal" öğesine basın: Ekranda görüntülenen  simgesi filtreyi değiştirilmesi gerektiğini hatırlatır.

Değiřtirmek için ařağırdaki gibi ilerleyin:

1. Ana sayfada  öęesine basın.
2. "Su filtresi" öęesi görüntenene kadar sayfalarda kaydırma yapın: "Daha fazla" öęesine basın.
3. Rehberli prosedüre girmek için "Evet" öęesine basın.
4. Su haznesini ve tükenen filtreyi çıkarın: "Ok" öęesine basın.
5. Filtreyi çıkarmak amacıyla önceki ekrana dönmek için "Ok" öęesine basın; işlemi iptal etmek için "X" öęesine basın).
6. Filtreyi değiřtirmek için "Evet" öęesine basın. Yukarıda (4). maddede açıklanan işlemleri uygulayarak devam edin.

Önemli Not:

Kullanımı iki ayı geçince (tarihe bakın) ya da cihaz 3 hafta süreyle kullanılmazsa, makine zorunlu tutmasa dahi filtrenin yenisi ile değiřtirilmesi gerekir.

Rivelia Sık karşılaşılan mesaj ve alarmlar

Şimdi su haznesine taze su doldurma ve geri takma zamanı



- Haznedeki su yetersiz
Hazneyi (Şek. 3), çıkarın, MAX seviyesine kadar taze içme suyu doldurun (Şek. 4) ve hazneyi geri yerine takın
- Hazne doğru takılmamış
Hazneyi doğru şekilde takın

Damlatma tepsisi ve atık kahve kabını boşaltabilir misiniz? Su haznesine taze su doldurun ve geri takın

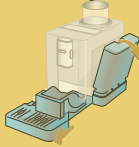

- Haznedeki su bir içecek hazırlamak için yeterli değil ve yakında atık kahve kabının boşaltılması istenecek
Makine, art arda kesintisiz şekilde çeşitli içecekler hazırlayabilmek için her iki işlemin de şimdi yapılmasını istiyor

Demliği takabilir misiniz?



- Temizlik sonrasında demlik takılmamış
Şu paragrafta açıklandığı gibi demliği takın: "[Çıkarılabilen demlik](#)"

Şimdi atık kahve kabını ve damlatma tepsisini boşaltma zamanı. Dolu olmasalar bile bunları düzenli boşaltın

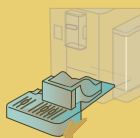

- Atık kahve kabı dolu.
Açıklandığı gibi temizlik yapın; bkz. Par. "[Atık kahve kabı](#)"

Kahve kabını ve damlatma tepsisini boşaltın. Bunları geri taktığınızda bu mesajı hala görüyorsanız, yan kapağı kapatın

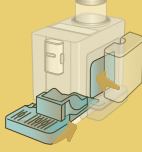

- Çekirdek kabı ve/veya damlatma tepsisi doğru takılmamış veya mevcut değil. Çekirdek kabı ve/veya damlatma tepsisi doğru takılmamış veya mevcut değil.
- Yan kapak mevcut değil veya doğru takılmamış
Kapağı takın veya doğru şekilde kapatın. Makinenin sayıma doğru şekilde devam etmesi için atık kahve kabını boşaltın

Çekilmiş kahve koydunuz mu? Şimdi koyun. Yalnızca bir ölçek!

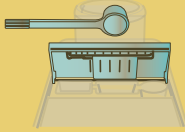

- Çekilmiş tipte kahveyle yapılacak bir hazırlama işlemi seçildi ancak çekilmiş kahve yeterli miktarda konulmadı. Huninin tıkalı olmadığından emin olduktan sonra bir ölçek çekilmiş kahve koyup, ekranda "Ok" ögesine basın ve paragrafındaki talimatları izleyin. ["Çekilmiş kahveyle hazırlık"](#).

Tüh, sanırım çekirdek kahve bitti. Şimdi biraz daha ekleyin



- Kahve çekirdeği bitti.
Kahve çekirdeği kabını doldurun ve "Yapıldı" ögesine basın

Yeni ayarlar kaydedilmedi

- İeeđin kiřiřelleřtirilmesi sırasında (bkz. Bl. [“my” fonksiyonu](#)), hazırlık iřlemi "X" đesine basılarak kasten durduruldu veya bir alarm devreye girdi.
Kesintiye neden olan alarmı grntlemek amacıyla ana sayfaya (C) dnmek iin “X” đesine basın. Grntlenen alarmla ilgili talimatları izleyin (bkz. Bl. [“Sık karřılařılan mesaj ve alarmlar”](#))

*Temizlik yapıyorum.
Az sonra yeniden birlikte olacađım*

- Cihazın iinde kirlilik olduđu algılandı.
Cihazın yeniden kullanıma hazır olmasını bekleyip, istediđiniz ieeđi yeniden sein. Sorun devam ederse, Yetkili Teknik Servis merkezine bařvurun.

*İeeđi tamamlayamıyorum.
ekilmiş kahve miktarını azaltıp,
yeniden deneyin*

Ok

- ok fazla ekilmiş kahve kullanıldı
ekilmiş kahve miktarını azaltın (en ok 1 lek). Ana sayfaya dnmek iin “Ok” đesine basın
- Su yumuřatma filtresi varsa, devrenin iinde dađıtım yapılmasını engelleyen bir hava kabarcıđı kalmıř olabilir.
“Ok” đesine basın ve akıř dzelene kadar bir miktar su dađıtımı yapın (bkz. Bl. [“Sıcak su”](#)). Sorun devam ederse, filtreyi ıkarın (bkz. Par. [“Filtrenin deđiřtirilmesi ve ıkarılması”](#))

İçeceği tamamlamıyorum. Çekilmiş kahve miktarını azaltın, atık kahve kabını boşaltın ve yeniden deneyin

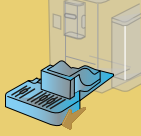

- Çok fazla çekilmiş kahve kullanıldı
Çekilmiş kahve miktarını azaltın (en çok 1 ölçük). Açıklandığı gibi temizlik yapın; bkz. böl. [“Atık kahve kabı”](#)



Üzgünüm, içeceği tamamlamıyorum. Çekim seviyesini 1 arttırın (+1)

Ok

- Çekim çok ince ve kahve bu sebepten dışarıya çok yavaş çıkıyor veya tamamen çıkmıyor. “Ok, “İleri” öğesine basın ve kahve çekme ayarını yapın (bkz. par. [“Değirmen ayarları”](#)).



Üzgünüm, içeceği tamamlamıyorum. Yoğunluğu azaltıp, deneyin.

Ok

- Fazla miktarda kahve kullanıldı. Daha hafif bir yoğunluk seçin (bkz. [“Kişiselleştirilmiş kahve içecekleri”](#)). Ana sayfaya dönmek için “Ok” öğesine basın.

Süt sürahisini buzdolabına geri koymayı unutmayın



Ok

- Süt hazırlama işlemi yapıldı ve süt sürahisi hala makinede takılı halde
Süt sürahisini çıkarın ve buzdolabına koyun.

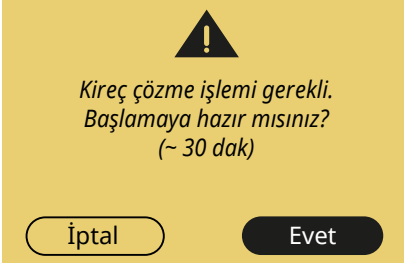

- Makinedeki kirecin çözülmesi gerektiğini bildirir. Kireç çözme işlemine devam etmek isterseniz "Evet" öğesine basın ve kılavuzlu prosedürü uygulayın, aksi halde "İptal" öğesine basın: Bu durumda ana sayfada kireç çözme işleminin yapılması gerektiğini hatırlatmak için  simgesi görüntülenir (bkz. Böl. "[Kireç çözme](#)").

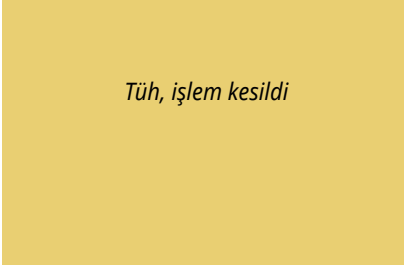

- Kireç çözme çevrimi durduruldu veya doğru tamamlanmadı. Devam etmek için "Ok" öğesine basın (bkz. Böl. "[Kireç çözme](#)").

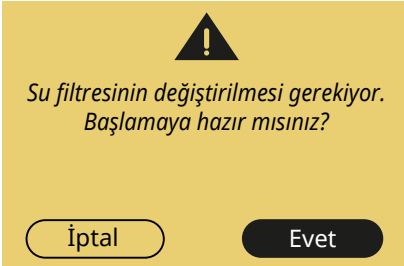

- Yumuşatma filtresi tükendi. Filtreyi değiştirmek için "Evet" öğesine veya başka bir zaman yapmak istiyorsanız "İptal" öğesine basın. "[Filtrenin değiştirilmesi ve çıkarılması](#)" bölümünde verilen talimatları izleyin.

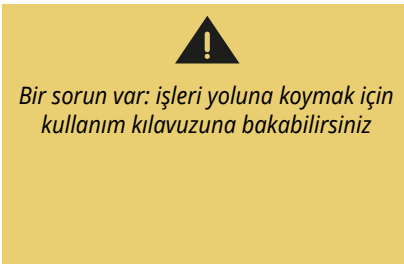

- Makinenin içi çok kirlidir. "[Makinenin açıklaması](#)" bölümünde açıklandığı gibi makineyi iyice temizleyin. Temizlikten sonra makinede hala bu mesaj görüntüleniyorsa, müşteri hizmetleri ve/veya yetkili Teknik Servis Merkeziyle bağlantı kurun



Su devresi boş.
Doldurmaya hazır mısınız?





Evet



- Su devresi boş
Devreyi doldurmak için “Evet” ögesine basın: Dağıtım otomatik olarak durdurulur. Sorun devam ederse, su haznesinin sonuna kadar yerleştirildiğinden emin olun.
- Yeni su yumuşatma filtresi takıldı
Yeni filtre takma talimatlarını doğru şekilde uyguladığınızdan emin olun (par. [“Filtrenin takılması”](#) ve [“Filtrenin değiştirilmesi ve çıkarılması”](#)). Sorun devam ederse, filtreyi çıkarın.

Değiştirmeden önce en az 3 kahve hazırlayın

- “Bean Adapt” fonksiyonuyla ayarı değiştirmeden önce 3 dağıtım yapmak gerekli
En az 3 kahve hazırlayın ve ayarlama/ince ayar yaparak devam edin.



-  Filtrenin değiştirilmesi gerektiğini hatırlatır
[“Filtrenin değiştirilmesi ve çıkarılması”](#) bölümündeki talimatlara uyarak filtreyi değiştirin ya da çıkarın.
-  Makededeki kirecin çözülmesi gerektiğini hatırlatır.
Şu bölümde açıklanan kireç çözme işleminin mümkün olduğu kadar çabuk yapılması gerekir: [“Kireç çözme”](#)

-  Süt sürahisini temizleme işlemini yapmayı unutmayın
Bkz. bölüm [Her kullanımdan sonra süt sürahisinin temizliği](#)
-  Enerji tasarrufu modunun etkin olduğunu gösterir.
Enerji tasarrufu modunu devre dışı bırakmak için, şu paragrafta açıklandığı gibi ilerleyin: [“Genel”](#).

Rivelia Sık Sorulan Sorular

- Su haznesi zor çıkıyor

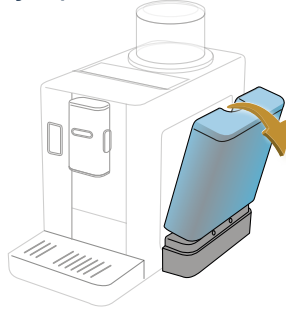

Hazneyi dışarı doğru yatırın: yerinden kurtulduğunda kolayca çıkacaktır.

- Kahve dağıtımından sonra üst kısımdan buhar çıkıyor



Bu, kullanılan kahve dozunda hapsolan buhardır ve makinenin atık kahve kabında otomatik bertaraf edilir. Makinenin normal ve doğru çalışmasının bir sonucudur.

- Kahve çekirdeđi haznesi zor takılıyor

Kahve çekirdeđi haznesinin yuvasının temiz olduđundan, kahve çekirdeđi bulunmadıđından emin olun: muhtemel kahve artıklarını gidermek için fırçayı kullanın.

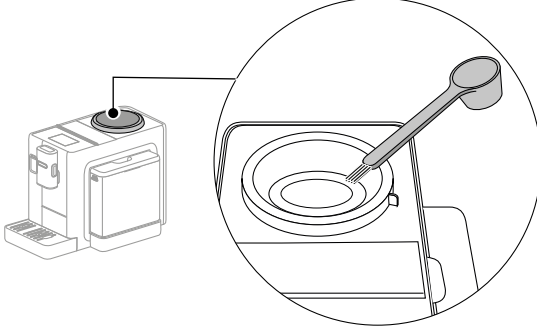

Kahve çekirdeđi haznesini, kilit açma konumunun  makinenin üzerindeki işaretle hizalandıđından emin olarak takın

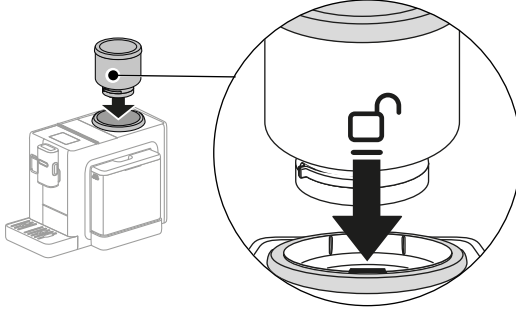

Kilitleme konumunu  makinenin üzerindeki işaretle hizalayana kadar kahve çekirdeđi haznesini saat yönünde döndürün

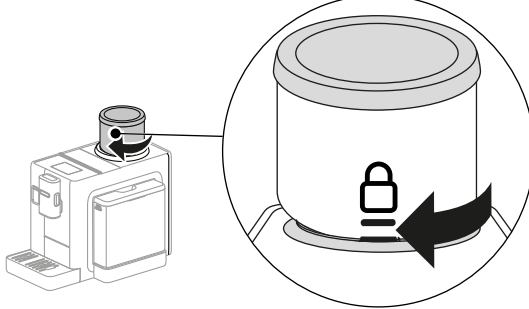

- Kahve sıcak değil (1)

Son hazırlıktan bu yana 2-3 saat geçmiş ve makinenin iç devresi soğumuş: sıcak suyla durulama yapmanız tavsiye edilir.

Ayarlar menüsüne girmek için ana sayfada  öğesine basın:

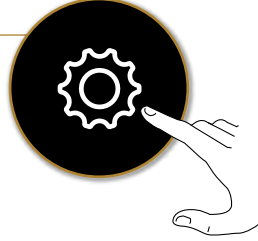
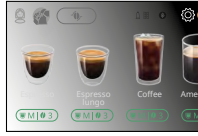

“Durulama” öğesini görene kadar sayfalarda kaydırma yapın ve dağıtımı başlatmak için “Evet” öğesine basın: birkaç saniye sonra makinenin iç devresini temizleyip ısıtan sıcak su dışarı çıkar.

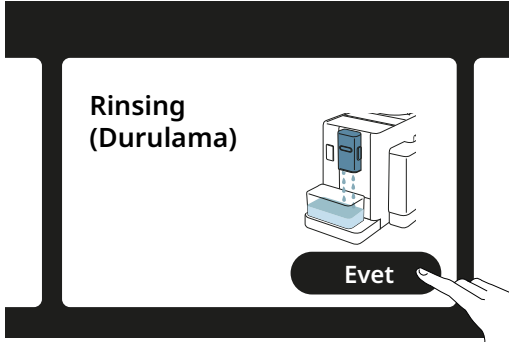

- Kahve sıcak değil (2)

Kahvenin hazırlanması için ayarlanan sıcaklık çok düşük.

Aşağıda belirtildiği gibi daha yüksek bir sıcaklık seçin:

Ayarlar menüsüne girmek için ana sayfada  ögesine basın:



Sıcaklığı değiştirmek için “Kahve sıcaklığı” ögesi görüntülenen kadar sayfalarda kaydırma yapın ve “Ayarla” ögesine basın.



Daha yüksek bir sıcaklık (Orta veya Maks) seçin.

- Kahve sıcak değil (3)

Kireç çözme işlemi yapılması gerekli: [Kireç çözme](#) Bölümünde belirtildiği gibi işlem yapın.

Ardından ayarlı su sertliğinin su şebekesinde kullanılmakta olan suya uygun olduğunu kontrol edin (bkz. [Su sertliğinin kontrolü](#) ve [Su sertliğini ayarlayın](#)).

- Sütte iri köpükler var veya süt dağıtıcısından püskürerek çıkıyor ya da az köpüklü (1)

LatteCrema HOT	
İnek Sütü	
Tam yağlı (yağ oranı >%3,5)	✓
Yarım yağlı (yağ oranı %1,5 ila %1,8 arası)	
Yağsız (yağ oranı <%0,5)	
Bitkisel içecekler	
 Soya	✓
 Badem	✓
 Yulaf	✓

Buzdolabı sıcaklığında (yaklaşık 5°C) inek sütü veya bitkisel içecekler kullanın.

Eğer sonuç hala istediğini gibi değilse, süt markasını değiştirmeyi deneyin.

Bitkisel içeceklerde "Barista" versiyonlarının kullanılması tavsiye edilir.

- Sütte iri köpükler var veya süt dağıtıcısından püskürerek çıkıyor ya da az köpüklü (2)

"Her kullanımdan sonra süt sürahisinin temizliği" ve "Süt sürahisinin temizlenmesi" bölümlerinde belirtildiği gibi süt sürahisinin kapağını iyice temizleyin.

Gerilim:	220-240 V~ 50-60 Hz maks. 10 A
Güç:	1450W
Basınç:	1,9 MPa (19 bar)
Su haznesi kapasitesi:	1.4 l
Ebatlar UxGxY:	250x430x390 mm
Kablo uzunluğu:	1200 mm
Ağırlık:	11 kg
Kahve çekirdeği hazne kapasitesi:	250 g

De'Longhi firması, ürünlerin işlevlerinde ve kalitesinde değişiklik yapmadan, teknik ve estetik özelliklerinde dilediği zaman değişiklik yapma hakkını saklı tutar.

Enerji tasarrufuyla ilgili tavsiyeler

- Bir veya daha çok içecek dağıtımı yaptıktan sonra enerji tüketimini azaltmak için süt sürahilerini veya aksesuarları çıkarın.
- Otomatik kapanmayı 15 dakika değerine ayarlayın ([“Otomatik kapanma”](#) paragrafına bakın).
- Enerji Tasarrufunu etkinleştirin ([“Genel”](#) paragrafına bakın).
- Makine gerektiriyorsa, kireç çözme çevrimini uygulayın.

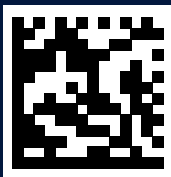

57132C8962_00_0324