

lietošanas instrukcija

EXAM44X.5Y  
FEB4455

**RIVELIA**

**DēLonghi**

<b>KAFIJAS AUTOMĀTA APRAKSTS</b> .....	<b>4</b>
<b>PANEĻA UN SĀKUM LAPAS APRAKSTS</b> .....	<b>6</b>
<b>PIEDERUMU APRAKSTS *</b> .....	<b>7</b>
<b>PIENA KARAFES APRAKSTS</b> .....	<b>8</b>
<b>KAFIJAS AUTOMĀTA LIETOŠANAS PIRMĀ REIZE</b> .....	<b>9</b>
Valodas atlase .....	9
Dienas un laika atlase .....	9
Ūdens tvertnes uzpilde .....	10
Kafijas automāta sagatavošana .....	10
Kafijas pupiņu piltuves uzstādīšana .....	10
Pirmā lietošanas reize .....	11
Padomi .....	11
Ūdens cietības pārbaude .....	11
Ūdens cietības iestatīšana .....	11
Profilī .....	12
Pamācība .....	12
<b>AUTOMĀTA IESLĒGŠANA</b> .....	<b>13</b>
<b>AUTOMĀTA IZSLĒGŠANA</b> .....	<b>14</b>
Izslēgšana uz ilgāku laika periodu .....	14
<b>IZVĒLNES IESTATĪJUMI</b> .....	<b>15</b>
Skalošana .....	15
Atkalķošana .....	15
Ūdens filtrs .....	15
Vispārīgi .....	15
Automātiskā izslēgšanās .....	16
Atbalsts .....	16
Malšana un iztukšošana .....	16
Piena karafes tīrīšana .....	17
Kafijas temperatūra .....	17
Statistika .....	17
Valodas .....	18
Diena un laiks .....	18
Kafijas dzirnaviņu iestatījumi .....	18
Ūdens cietība .....	19
Tukšs kontūrs .....	19
Noklusējuma vērtības .....	20
<b>DZĒRIENI UZ KAFIJAS BĀZES</b> .....	<b>21</b>
Kafijas automāta iestatīšana dzērienu gatavošanai uz kafijas bāzes .....	21
Tieši atlasīti dzērieni .....	21
Pielāgoti dzērieni uz kafijas bāzes .....	21
Kafijas gatavošana no iepriekšēji maltas kafijas .....	22
<b>EXTRA SHOT</b> .....	<b>24</b>
<b>NORĀDĪJUMI PAR DZĒRIENU GATAVOŠANU UZ KAFIJAS BĀZES</b> .....	<b>25</b>
Padomi karstākai kafijai .....	25
<b>BEAN ADAPT TEHNOĻĪJA</b> .....	<b>26</b>
<b>KAFIJAS GATAVOŠANAS KĀRTĪBA</b> .....	<b>27</b>
<b>DZĒRIENI UZ PIENA BĀZES</b> .....	<b>28</b>

Piena karafes sagatavošana .....	28
Kādu pienu lietot? .....	28
Piena karafes uzpildīšana un pievienošana .....	28
Putu līmeņa regulēšana .....	29
Piena dzērienu gatavošana .....	29
Piena karafes tīrīšana pēc lietošanas .....	29
<b>“CEĻA” DZĒRIENU GATAVOŠANA .....</b>	<b>31</b>
De'Longhi ceļojumu krūzes (pārdod atsevišķi) tīrīšana katru reizi pēc lietošanas .....	32
<b>KARSTĀIS ŪDENS .....</b>	<b>33</b>
<b>FUNKCIJA “MY” (MANA) .....</b>	<b>34</b>
Dzēriena izvēlēšanās (kafijas dzirnaviņās palikušo pupiņu izmantošana dzēriena pagatavošanā): .....	36
Malšana un iztukšošana (palaidiet malšanas ciklu, negatavojot nevienu dzērienu – lai iztukšotu kafijas dzirnaviņu saturu) .....	36
Tagad varat mainīt kafijas pupiņu piltuvi .....	36
Kafijas automāta iekšējais kontūrs .....	38
Kafijas pupiņu piltuve .....	38
Kafijas atlikumu tvertne .....	39
Pilēšanas paplāte un pilēšanas paplātes režģis .....	39
Kafijas automāta iekšpuse .....	40
Ūdens tvertne .....	40
Kafijas snipji .....	41
Maltās kafijas piltuve .....	41
Izņemams gatavošanas bloks .....	41
Piena karafes rūpīga tīrīšana .....	42
Filtra uzstādīšana .....	47
Filtra maiņa vai izņemšana .....	47
Dzēriena izvēlēšanās (kafijas dzirnaviņās palikušo pupiņu izmantošana dzēriena pagatavošanā): .....	36
Malšana un iztukšošana (palaidiet malšanas ciklu, negatavojot nevienu dzērienu – lai iztukšotu kafijas dzirnaviņu saturu) .....	36
Tagad varat mainīt kafijas pupiņu piltuvi .....	36
<b>IERĪCES TĪRĪŠANA .....</b>	<b>37</b>
Kafijas automāta iekšējais kontūrs .....	38
Kafijas pupiņu piltuve .....	38
Kafijas atlikumu tvertne .....	39
Pilēšanas paplāte un pilēšanas paplātes režģis .....	39
Kafijas automāta iekšpuse .....	40
Ūdens tvertne .....	40
Kafijas snipji .....	41
Maltās kafijas piltuve .....	41
Izņemams gatavošanas bloks .....	41
Piena karafes rūpīga tīrīšana .....	42
<b>ATKAĻĶOŠANA .....</b>	<b>44</b>
<b>ŪDENS MĪKSTINĀTĀJA FILTRS .....</b>	<b>47</b>
Filtra uzstādīšana .....	47
Filtra maiņa vai izņemšana .....	47
<b>BIEŽI UN TRAUKSMES ZIŅOJUMI .....</b>	<b>49</b>
<b>BUJ .....</b>	<b>55</b>
<b>TEHNISKIE DATI .....</b>	<b>60</b>
Padomi enerģijas taupīšanai .....	60

## Rivelia Kafijas automāta apraksts

---

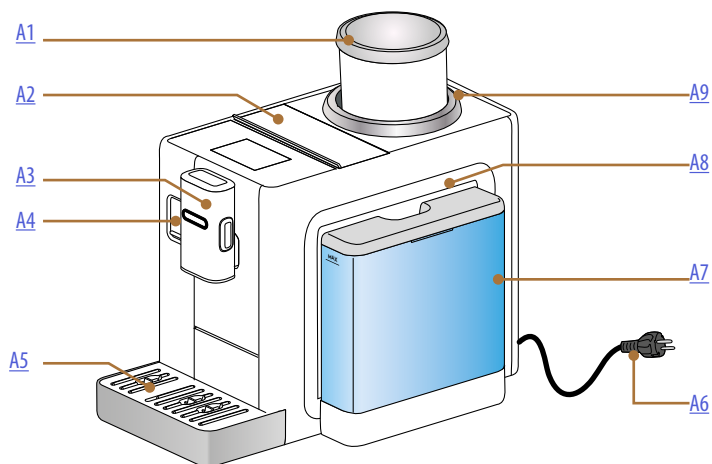

- A1.** Kafijas pupiņu piltuve ar vāku
- A2.** Piederumu/iepriekšēji maltās kafijas nodalījuma vāks
- A3.** Kafijas snīpji (regulējams augstums)
- A4.** Piena karafes savienotāja/karstā ūdens snīpja pārloks
- A5.** Pilēšanas paplāte
- A6.** Strāvas vads
- A7.** Ūdens tvertne ar vāku
- A8.** Gatavošanas bloka piekļuves atloks (piekļūstams, kad ūdens tvertne ir izņemta)
- A9.** Kafijas maluma regulēšanas gredzens



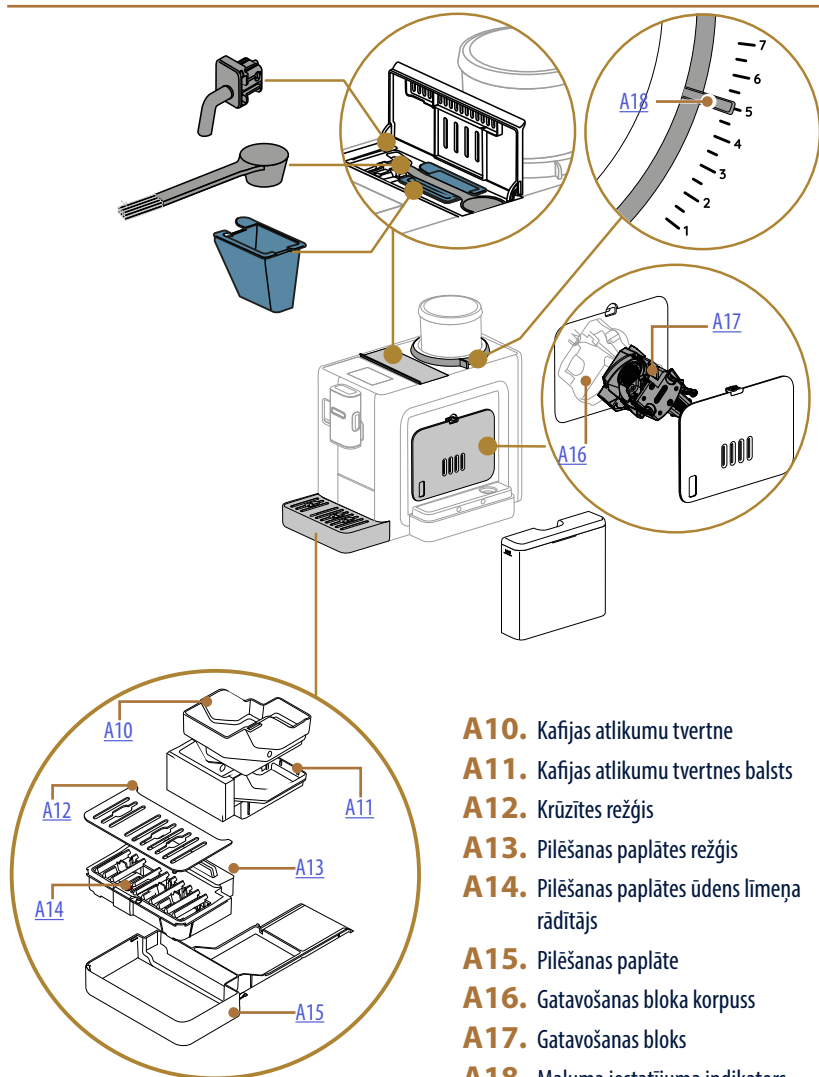

## Rivelia Paneļa un sākuļapas apraksts

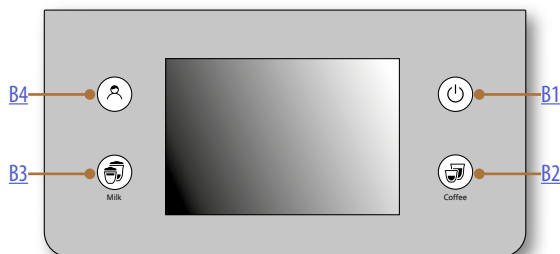

- B1.** IESL./gaidstāves poga
- B2.** Uz kafijas bāzes gatavoto dzērienu atlases poga
- B3.** Uz piena bāzes gatavoto dzērienu atlases poga
- B4.** Profila izvēles poga

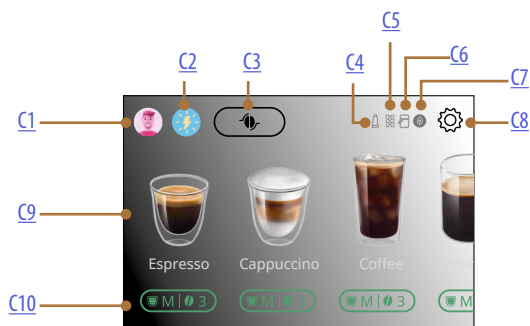

- C1.** Atlasītais profils
- C2.** Kafijas gatavošanas kārtība
- C3.** Bean Adapt tehnoloģija
- C4.** Filtra nolietojuma indikators
- C5.** Atkaļķošanas brīdinājuma indikators
- C6.** Piena karafes tīrīšanas nepieciešamības indikators
- C7.** Enerģijas taupīšanas indikators
- C8.** Iestatījumu izvēlne
- C9.** Tieša dzērienu atlase
- C10.** Dzērienu pielāgošanas josla

## Rivelia Piederumu apraksts \*

---

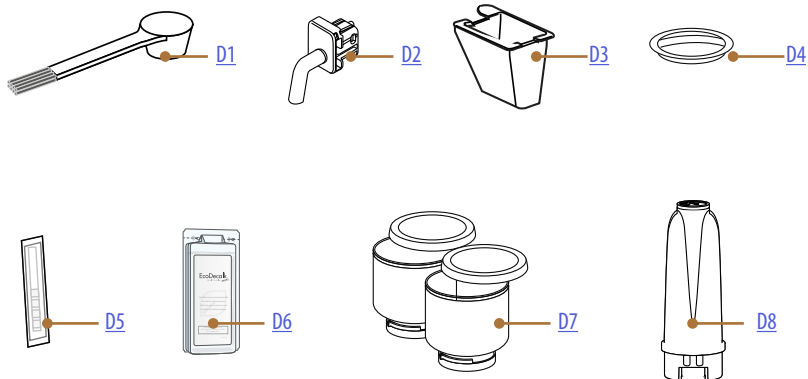

\* Skaits un veids atšķiras atkarībā no modeļa

### KAFIJAS AUTOMĀTA PIEDERUMU NODALĪJUMA IEKŠPUSĒ [A2](#)

- D1.** Iepriekšēji maltās kafijas mērkarote/suka
- D2.** Karstā ūdens snipsis
- D3.** Izņemama iepriekšēji maltās kafijas piltuve

### UZ LIGZDAS, KURĀ KAFIJAS AUTOMĀTAM UZSTĀDA KAFIJAS PUPIŅU PILTUVI

- D4.** Kafijas dzirnaviņu aizsargvāks

### PIEDERUMU PAKĀ

- D5.** Indikators papīra strēmele "Ūdens cietības pārbaude"
- D6.** Atkaļķošanas līdzeklis
- D7.** Maināmas kafijas pupiņu piltuves
- D8.** Ūdens mīkstinātāja filtrs

## Rivelia Piena karafes apraksts

LatteCrema  
HOT 

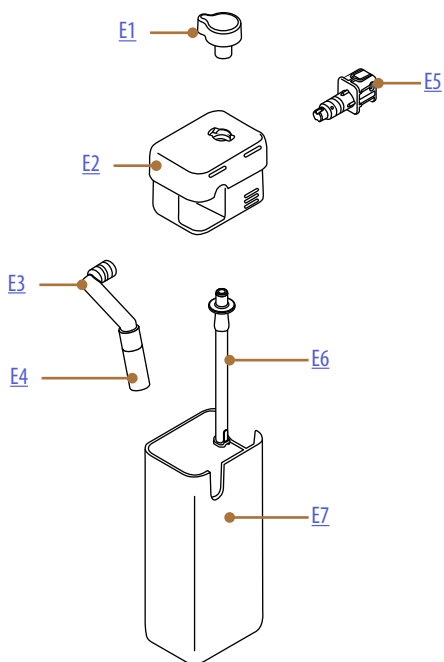

- E1.** Putu regulēšanas/tīrīšanas riņķis
- E2.** Piena karafes vāciņš
- E3.** Piena snīpis (regulējams augstums)
- E4.** Piena snīpja pagarinājums
- E5.** Piena karafes savienotājs (noņemams tīrīšanai)
- E6.** Piena ieplūdes caurulīte (silikona)
- E7.** Piena tvertne

# Rivelia Kafijas automāta lietošanas pirmā reize







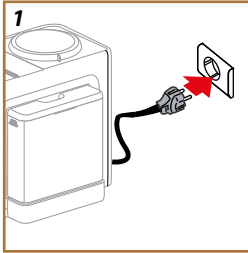

## Lūdzu, ņemiet vērā!

- Kafijas paliekas dzirnaviņās ir pirms tirdzniecības veikto kafijas automāta iestatījumu pārbaūžu rezultāts, kas apliecina mūsu rūpīgo attieksmi un uzmanību pret savu produktu kvalitāti.
- Lietojot kafijas automātu pirmo reizi, visi izņemamie piederumi, kas nonāk saskarē ar ūdeni vai pienu (piena karafe, ūdens tvertne), jānoskalo ar karstu ūdeni. Labākā rezultāta nolūkā mazgājiet piena karafi trauku mazgāšanas mašīnā.

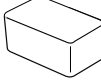

1. Pievienojiet barošanas vadu elektrotīkla enerģijas padevei (1. att.).

Kafijas automāts ieslēgsies un rādīs, kā to iestatīt jums vēlamajā veidā: izpildiet displejā redzamos norādījumus, un Rivelia būs gatavs lietošanai!

<b>Lūk, būtiskākais:</b>	
	Svaigs dzeramais ūdens
	Karstā ūdens snipsis
	Kafijas pupiņu piltuve (šī strēmele atrodama piederumu pakā)
	Jūsu iecienītās kafijas pupiņas
	Tvertne (noteikti jābūt vismaz 0,2 litru ietilpībai)
	Ūdens cietības pārbaude (šī strēmele atrodama piederumu pakā)

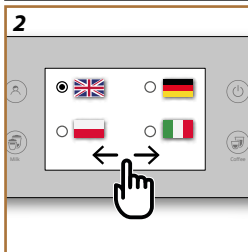

## Valodas atlase

2. Ritiniet displejā redzamās lapas (2. att.), līdz parādās jūsu valoda, tad atlasiet attiecīgo karodziņu;
3. Nospiediet "Done" (Gatavs), lai pārietu pie nākamās darbības.

## Dienas un laika atlase

4. Atlasiet precīzu dienu un laiku un nospiediet "Next" (Tālāk): atlasiet dienas un laika rādīšanas formātu un nospiediet "Next" (Tālāk).

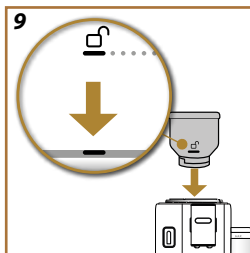
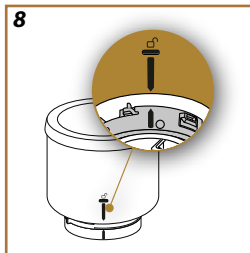
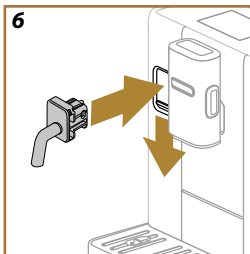
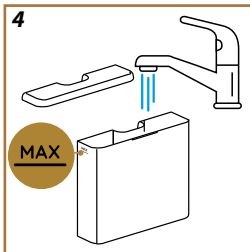
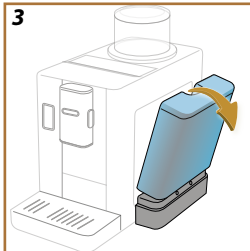

## Ūdens tvertnes uzpilde

5. Noņemiet ūdens tvertni.

### Lūdzu, ņemiet vērā!

Nedaudz sasveriet ūdens tvertni, lai nodrošinātu, ka tā pareizi atdalās no kafijas automāta (3. att.).

6. Uzpildiet tvertni ar svaigu dzeramo ūdeni līdz līmenim MAX (4. att.) un atlieciet tvertni atpakaļ kafijas automātā, tad nospiediet "Next" (Tālāk).

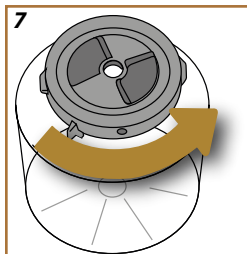
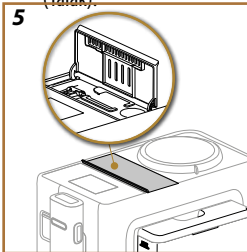

## Kafijas automāta sagatavošana

7. Atveriet piederumu nodalījuma vāku un izņemiet ārā karstā ūdens snipi (5. att.).

8. Nospiediet uz leju piena karafes savienotāja/karstā ūdens snipja pārloku un pie-stipriniet karstā ūdens snipi (6. att.). Nospiediet "Next" (Tālāk).

## Kafijas pupiņu piltuves uzstādīšana

9. Pārlicinieties, vai maluma iestatījuma indikators ir ies-tatīts uz "5"; ja nav, iestatiet to uz "5". Nospiediet "Next" (Tālāk).

10. Noņemiet kafijas dzirnaviņu aizsargvāku no pupiņu tvertnes ligzdas.

11. Paņemiet vienu no kafijas pupiņu piltuvēm, apgrieziet to otrādi un pārlicinieties, vai apakšdaļa ir stingri aizvērts: lai drošība būtu pil-nīga, grieziet apakšdaļu pretēji pulksteņrādītāju kustības virzienam, līdz atskan klikšķis (7. att.). Kafijas pupiņu piltuve ir aizvērts pareizi, ja abas bultiņas ir salāgotas (8. att.). Nospiediet "Next" (Tālāk).

12. Piepildiet pupiņu tvertni ar kafijas pupiņām, ko vēlaties izmantot, un atkal stingri aizveriet: nospiediet "Next" (Tālāk).

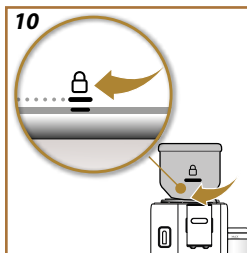

13. Ievietojiet kafijas pupiņu piltuvi ligzdā un grieziet pulksteņrādītāju kustības virzienā, lai nofiksētu vietā. Lai nodrošinātu tās uzstādi-šanas pareizību, salāgojiet simbolu ☐ ar atzīmi uz apakšējā gredzena (9. att.).

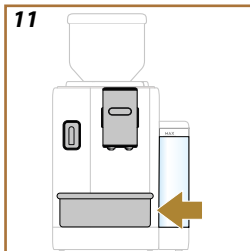

un, kad ievietota, grieziet piltuvi līdz pozīcijai  (10. att.). Nospiediet "Next" (Tālāk).

### *Pirmā lietošanas reize*

- Novietojiet zem kafijas un karstā ūdens snipja trauku ar vismaz 0,2 litru ietilpību (11. att.).
- Nospiediet "Yes" (Jā), lai palaistu skalošanas funkciju. Izvade automātiski tiks pārtraukta.

### *Padomi*

Padomi lietošanā būs redzami displejā. izlasiet tos rūpīgi: tie noderēs, kafijas automātu lietojot. Nospiediet "Next" (Tālāk), lai turpinātu.

### *Ūdens cietības pārbaude*

Kafijas automāts pēc iepriekšēji noteikta laika perioda atgādinās, ka jāveic atkaļķošana, pamatojoties uz nominālo ūdens cietības iestatījumu. Ierīci iespējams arī programmēt atbilstoši faktiskai ūdens cietībai dažādos reģionos, lai atkaļķošanas procedūra būtu jāveic retāk. Rikojieties šādi.

- Nospiediet "Start" (Sākt) un izņemiet strēmeli "Kopējā cietības pārbaude" (piederumu pakā) no iesaiņojuma. Nospiediet "Next" (Tālāk).
- Aptuveni vienu sekundi pilnībā iegremdējiet strēmeli glāzē ar ūdeni.
- Izņemiet strēmeli no ūdens un mazliet pakratiet. Nospiediet "Next" (Tālāk). Aptuveni pēc minūtes parādās 1, 2, 3 vai 4 sarkani kvadrāti atkarībā no ūdens cietības; katrs kvadrāts atbilst 1 līmenim;

### *Ūdens cietības iestatīšana*

- Nospiediet punktu, kas atbilst iepriekš noteiktajai ūdens cietībai, kā norādīts šajā tabulā.

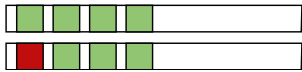
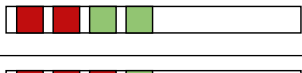
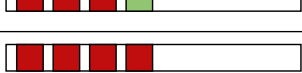
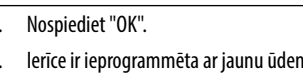
Pārbaudes strēmele	Ūdens cietība
	Līmenis 1
	Līmenis 2
	Līmenis 3
	Līmenis 4

- Nospiediet "OK".
- Ierīce ir iprogrammēta ar jaunu ūdens cietības iestatījumu.

### **Lūdzu, ņemiet vērā!**

Ūdens cietības vērtību var mainīt jebkurā laikā no iestatījumu izvēlnes (skatiet "[Ūdens cietība](#)").

Kad tas ir padarīts, kafijas automāts ir gatavs konfigurēšanai, pamatojoties uz jūsu vajadzībām un vēlmēm: nospiediet "Start" (Sākt).

[SKATIETIES VIDEO ŠEIT](#)

### **Profili**



1. Iestatiet šī kafijas automāta lietotāju skaitu. Nospiediet "Next" (Tālāk).
2. Lai pielāgotu skaitu, nospiediet  profila ikonā, veiciet izvēles, tad nospiediet pogu, kas rāda vārdu, nospiediet "Change" (Mainīt) un visbeidzot nospiediet "Save" (Saglabāt).
3. Nospiediet "Next" (Tālāk): profili ir apstiprināti.

### **Pamācība**

1. Nospiediet "Next" (Tālāk): kafijas automāts ir gatavs parādīt īsu ievada video.
2. Nospiediet "Start" (Sākt) un skatieties video.
3. Kafijas automāts ilustrē galvenās funkcijas. Nospiediet "Next" (Tālāk), lai secīgi pārietu uz nākamajiem ekrāniem.

Kad ievads beidzies, nospiediet "Start" (Sākt) un sāciet rīkoties ar savu kafijas automātu.

### **Lūdzu, ņemiet vērā!**

- Pirmajā kafijas automāta lietošanas reizē nepieciešams pagatavot 4–5 kafijas krūzītes cappuccino, lai dzēriens iegūtu pareizo garšu.
- Pirmajā kafijas automāta lietošanas reizē ūdens kontūrs būs tukšs un darbība var būt ļoti skaļa. Troksnis samazinās, kad kontūrs tiek uzpildīts.



## Rivelia Automāta ieslēgšana

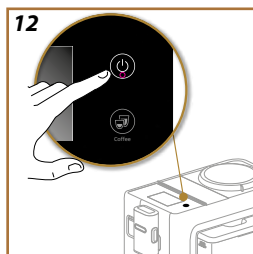

### **Lūdzu, ņemiet vērā!**

Katrā kafijas automāta ieslēgšanas reizē tas izpilda automātisko iepriekšējās sildīšanas un skalošanas ciklu, ko nevar pārtraukt. Kamēr šis cikls nav pabeigts, kafijas automāts nav gatavs lietošanai.

1. Lai kafijas automātu ieslēgtu, nospiediet pogu  (12. att.): automāts ieslēdzas.
2. Kad kafijas automāts ir uzsilis, tas sāk skalošanas ciklu, kura laikā no kafijas snipja tiek padots karsts ūdens; papildus boileru uzsildīšanai tas uzkaršē arī iekšējos kontūrus, jo caur tiem tiek cirkulēts karstais ūdens.

Kad automāts pēc kafijas pagatavošanas tiek izslēgts, tas automātiski veiks skalošanas ciklu.

1. Lai kafijas automātu izslēgtu, nospiediet pogu  (12. att.).
2. Ja ieprogrammēts, kafijas automāts izpilda skalošanas ciklu, izdalot karstu ūdeni no kafijas snīpiem, pēc tam izslēdzas (pāriet gaidstāvē).

### **Svarīgi!**

Neatvienojiet kafijas automātu no elektrotīkla kontaktligzdas, kamēr tas vēl ir ieslēgts..

### *Izslēgšana uz ilgāku laika periodu*

Ja kafijas automāts netiks izmantots ilgāku laiku (piemēram, brīvdienās, prombūtnes laikā), izpildiet norādījumus nodaļā [Tukšs kontūrs](#).

Ja kafijas automāts netiks lietots dažas dienas, rīkojieties šādi.

- Nospiediet pogu , lai kafijas automātu izslēgtu;
- iztukšojiet un iztīriet kafijas atlikumu tvertni un ūdens tvertni (16. att.);
- atvienojiet barošanas kabeli no kontaktligzdas.

### **Lūdzu, ņemiet vērā!**

Atkārtoti ieslēdzot kafijas automātu, piepildiet ūdens tvertni un pirms jebkāda veida dzēriena gatavošanas veiciet 3 skalošanas ciklus, kā norādīts sadaļā [Skalošana](#).

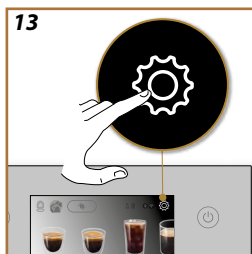

### Skalošana

Lietojot šo funkciju, karsto ūdeni var izvadīt no kafijas snipjiem, lai tīrītu un sasildītu ierīces iekšējo kontūru.

Novietojiet zem snipjiem trauku ar vismaz 0,2 litru ietilpību (11. att.).

Lai aktivizētu šo funkciju, rīkojieties šādi.

1. Nospiediet , lai piekļūtu iestatījumu izvēlei (13. att.).
2. Ritiniet lapas, līdz tiek rādīts viens "Rinse" (Skalot).
3. Nospiediet "Yes" (Jā), lai sāktu padevi: pēc dažām sekundēm no kafijas snipja tiek izdalīts karsts ūdens, lai iztīrītu un uzkaršētu kafijas automāta iekšējo kontūru.
4. Lai pārtrauktu skalošanu, nospiediet "Stop" vai nogaidiet, līdz skalošanas cikls tiek pārtraukts automātiski.

### Lūdzu, ņemiet vērā!

- Ja kafijas automāts netiek izmantots ilgāk par 3–4 dienām, ir ļoti ieteicams, vēlreiz to ieslēdzot, pirms lietošanas izpildīt 2–3 skalošanas ciklus.
- Skalošanas procedūras laikā kafijas atlikumu tvertnē var nokļūt ūdens: tas ir normāli.

### Atkalķošana

Lai iepazītos ar norādījumiem par kafijas automāta atkalķošanu, dodieties uz "[Atkalķošana](#)".

### Ūdens filtrs

Lai iepazītos ar norādījumiem par ūdens filtru, dodieties uz "[Ūdens mīkstinātāja filtrs](#)".

### Vispārīgi

1. Nospiediet , lai piekļūtu iestatījumu izvēlei (13. att.).
2. Ritiniet lapas, līdz tiek rādīts viens "General" (Vispārīgi).

Šajā izvēlnes sadaļā ar vienu pieskārienu var aktivizēt vai deaktivizēt šādas funkcijas:

- "Audible warning" (Akustisks brīdinājums): ja šī funkcija ir iespējota, kafijas automāts raidīs pikstienu vienmēr, kad tiks veikta jebkāda darbība.
  - "Energy saving" (Energijas taupīšana): Izmantojiet šo funkciju, lai iespējotu vai atspējotu enerģijas taupīšanu. Būdam aktivizēta, šī funkcija mazina enerģijas patēriņu atbilstoši spēkā esošajiem Eiropas noteikumiem: sākumlapā parādās simbols .
3. Nospiediet "X", lai saglabātu jauno atlasīto un pārietu atpakaļ uz sākumlapu.

### **Lūdzu, ņemiet vērā!**

Ekrānā tiek parādīts kafijas automāta sērijas numurs: tas ir noderīgi identificēšanas nolūkos.

### **Automātiskā izslēgšanās**

Automātisko izslēgšanos var iestatīt, lai kafijas automāts, ja tas netiek lietots, izslēgtos pēc 15 vai 30 minūtēm, vai pēc 1 vai 3 stundām.

Lai programmētu automātiskās izslēgšanās iestatījumus, turpiniet šādi:

1. Nospiediet , lai piekļūtu iestatījumu izvēlei (13. att.).
2. Ritiniet lapas, līdz tiek rādīts vienums "Auto-off" (Automātiskā izslēgšanās).
3. Atlasiet vēlamo laika intervālu (15 vai 30 minūtes, vai 1 vai 3 stundas).
4. Nospiediet "X", lai saglabātu jauno atlasīto un pārietu atpakaļ uz sākumlapu.

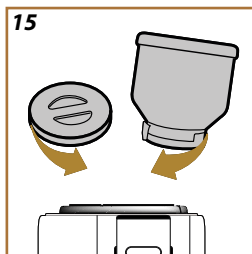
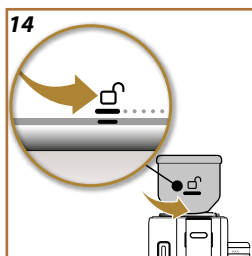

### **Atbalsts**

1. Skenējiet QR kodu, lai skatītu rokasgrāmatu un piekļūtu atbalstam.
2. Nospiediet "X", lai pārietu atpakaļ uz sākumlapu.

### **Mašīna un iztukšošana**

Šo funkciju, kas izvāc atlikušās pupiņas, tās samalot, var izmantot, lai iztukšotu kafijas dzirnaviņas (nevis pupiņu tvertni).

1. Nospiediet , lai piekļūtu iestatījumu izvēlei (13. att.).
2. Ritiniet lapas, līdz tiek rādīts vienums "Grind&Empty" (Malt un iztukšot).
3. Nospiediet "Read more" (Lasīt vairāk).
4. Atgrieziet kafijas pupiņu piltuvi atslēgtā pozīcijā (☐) (14. att.) un atstājiet to šajā pozīcijā, līdz darbība ir pabeigta.
5. Nospiediet "Start" (Sākt): kafijas automāts samals visas pupiņas, kas var būt palikušas dzirnaviņās.
6. Kad tas ir izdarīts, noņemiet šo kafijas pupiņu piltuvi un vai nu uzlieciet otru (skatiet "[Kafijas pupiņu piltuves uzstādīšana](#)"), vai uzlieciet kafijas dzirnaviņu aizsargvāku (15. att.).
7. Atkal parādās sākumlapa, un kafijas automāts ir gatavs lietojumam.

### **Svarīgi!**

- Pulverveida kafijas atlikumu klātbūtne kafijas pupiņu piltuves ligzdā ir pilnīgi normāla parādība.
- Ja izrādās, ka kafijas pupiņu piltuvi grūti ievietot, pārlicinieties, vai kafijas automāta piltuves ligzdā nav kafijas pupiņu. Ja atrodat kafijas pēdas, iztīriet pupiņu piltuves ligzdu ar komplektā esošo suku un noslaukiet ar mikstu, tīru drānu. Iztīriet visus pulverveida kafijas atlikumus ar putekļsūcēju.

## Piena karafes tīrīšana

Kafijas automāts piedāvā karafes rūpīgas tīrīšanas pamācību, kas laika gaitā nodrošinās vienmērīgu Lattecrema sistēmas darbību.

1. Nospiediet , lai piekļūtu iestatījumu izvēlei (13. att.).
2. Ritiniet lapas, līdz tiek rādīts viensums "Cleaning the milk carafe" (Piena karafes tīrīšana).
3. Lai izlasītu ieteikto darbību secību, nospiediet "Next" (Tālāk) vai "Back" (Atpakaļ).
4. Pēdējā darbībā nospiediet "Done" (Gatavs), lai dotos atpakaļ uz iestatījumu izvēlni.
5. Nospiediet "X", lai pārietu atpakaļ uz sākumlapu.

### Lūdzu, ņemiet vērā!

Šī procedūra ir ilustrēta sadaļā [Piena karafes rūpīga tīrīšana](#)

## Kafijas temperatūra

Lai mainītu kafijas gatavošanā izmantotā ūdens temperatūru, rīkojieties šādi.

1. Nospiediet , lai piekļūtu iestatījumu izvēlei (13. att.).
2. Ritiniet lapas, līdz tiek rādīts viensums "Coffee temperature" (Kafijas temperatūra).
3. Nospiediet "Set" (Iestatīt).
4. Atlasiet vēlamu temperatūru no piedāvātajām iespējām.
5. Nospiediet "<", lai saglabātu jauno atlasīto un pārietu atpakaļ uz iestatījumu izvēlni.
6. Nospiediet "X", lai pārietu atpakaļ uz sākumlapu.

### Lūdzu, ņemiet vērā!

Temperatūras dažādības iedarbība visvairāk izpaužas vieglo kokteiļdzērienu gadījumā.

### Bean Adapt tehnoloģija

Iesakām piekļūt Bean Adapt tehnoloģijai no sākumlapas, lai šo parametru varētu iestatīt kā atbilstošu konkrētajām izmantotajām kafijas pupiņām.

## Statistika

Šī funkcija rāda ar kafijas automātu saistīto statistiku. Lai skatītu statistiku, rīkojieties šādi.

1. Nospiediet , lai piekļūtu iestatījumu izvēlei (13. att.).
2. Ritiniet lapas, līdz tiek rādīts viensums "Statistics" (Statistika) un tiek parādīti galvenie dati. Lai skatītu papildu informāciju, nospiediet "Read more" (Lasīt vairāk).
3. Nospiediet "<", lai izietu no lapas.
4. Nospiediet "X", lai pārietu atpakaļ uz sākumlapu.

## Valodas

Lai mainītu sākumlapas valodu, rikojieties šādi.

1. Nospiediet , lai piekļūtu iestatījumu izvēlei (13. att.).
2. Ritiniet lapas, līdz tiek rādīts viensums "Languages" (Valodas).
3. Nospiediet "Set" (Iestatīt).
4. Nospiediet vēlamajai valodai atbilstošo karodziņu: displejs tiek nekavējoties atjaunināts un rādīts atlasītajā valodā.
5. Nospiediet "<", lai saglabātu jauno atlasi un pārietu atpakaļ uz iestatījumu izvēlni.
6. Nospiediet "X", lai pārietu atpakaļ uz sākumlapu.

## Diena un laiks

Lai mainītu dienu un laiku sākumlapā, rikojieties šādi.

1. Nospiediet , lai piekļūtu iestatījumu izvēlei (13. att.).
2. Ritiniet lapas, līdz tiek rādīts viensums "Day and time" (Diena un laiks).
3. Nospiediet "Set" (Iestatīt).
4. Iestatiet stundu un minūtes, kā arī dienu un atlasiet formātu. Nospiediet "Ok", lai apstiprinātu (vai "<", lai atceltu un pārietu atpakaļ pie iepriekšējās darbības).
5. Nospiediet "X", lai pārietu atpakaļ uz sākumlapu.

## Kafijas dzirnaviņu iestatījumi

Kafijas automāts piedāvā pamācību, kā pareizi regulēt kafijas dzirnaviņas un panākt labākos rezultātus.

1. Nospiediet , lai piekļūtu iestatījumu izvēlei (13. att.).
2. Ritiniet lapas, līdz tiek rādīts viensums "Coffee grinder settings" (Kafijas dzirnaviņu iestatījumi).
3. Nospiediet "Read more" (Lasīt vairāk), lai skatītu pamācību, kā pareizi regulēt maluma līmeni. Lai izlasītu padomu, nospiediet "Next" (Tālāk) vai "Back" (Atpakaļ).
4. Pēdējā lapā nospiediet "Ok", lai dotos atpakaļ uz iestatījumu izvēlni.
5. Nospiediet "X", lai pārietu atpakaļ uz sākumlapu.

### **Lūdzu, ņemiet vērā!**

- Pēc iepriekšminētās procedūras pabeigšanas pirms turpmākas kafijas dzirnaviņu regulēšanas jāpagatavo vismaz 3 kafijas. Ja kafijas padeve joprojām nav pareiza, atkārtojiet procedūru.
- Regulēšanas gredzenu drīkst griezt tikai kafijas dzirnaviņu darbības laikā sākotnējās dzērienu gatavošanas uz kafijas bāzes darbības laikā.

### **Bean Adapt tehnoloģija**

Iesakām piekļūt Bean Adapt tehnoloģijai no sākumlapas, lai šo parametru varētu iestatīt kā atbilstošu konkrētajām izmantotajām kafijas pupiņām.

## Ūdens cietība

Lai ievadītu jaunu ūdens cietības iestatījumu, rīkojieties šādi.

1. Nosakiet ūdens cietību, kā aprakstīts iepriekš, skatiet "[Ūdens cietības pārbaude](#)".
2. Nospiediet , lai piekļūtu iestatījumu izvēlei (13. att.).
3. Ritiniet lapas, līdz tiek rādīts vienums "Water hardness" (Ūdens cietība). Nospiediet "Set" (Iestatīt).
4. Atlasiet limeni, kas atbilst ar testa strēmeli iegūtajam rezultātam.
5. Nospiediet "<", lai saglabātu jauno atlasīto un dotos atpakaļ uz iestatījumu izvēli.
6. Nospiediet "X", lai pārietu atpakaļ uz sākumlapu.

## Tukšs kontūrs

Lai novērstu kontūrā esošā ūdens sasaldšanu, ja kafijas automāts netiek izmantots ilgāku laiku vai pirms nogādāšanas servisā, ieteicams iztukšot ūdens kontūru.

Rīkojieties šādi.

1. Nospiediet , lai piekļūtu iestatījumu izvēlei (13. att.).
2. Ritiniet lapas, līdz tiek rādīts vienums "Empty circuit" (Iztukšot kontūru).
3. Nospiediet "Ok" (Labi), lai sāktu vadītu procedūru.
4. Izņemiet, iztukšojiet un atkal atlieciet vietā kafijas atlikumu tvertni un pilēšanas paplāti (16. att.), pēc tam nospiediet "Next" (Tālāk).
5. Paliieciet zem snīpiem trauku ar vismaz 0,2 l ietilpību (11. att.). Nospiediet "Next" (Tālāk).
6. Kafijas automāts palaiž skalošanas ciklu, no snīpiem izvadot karstu ūdeni.
7. Kad skalošana ir pabeigta, izņemiet ūdens tvertni (3. att.) un iztukšojiet.
8. Izņemiet filtru (ja tāds ir uzstādīts) no ūdens tvertnes un nospiediet "Next" (Tālāk).
9. Atlieciet atpakaļ tvertni (tukšu) un nospiediet "Yes" (Jā).
10. Kad tas izdarīts, nospiediet "Yes" (Jā), lai apstiprinātu.
11. Nogaidiet, līdz kafijas automāts iztukšo kontūru. (Piesardzību: no snīpiem plūst karsts ūdens!). Pakāpeniski iztukšojoties ūdens kontūram, kafijas automāts var kļūt skaļāks: tas ir normāls darbības aspekts.
12. Kad kontūrs ir iztukšots, izņemiet, iztukšojiet un novietojiet pilēšanas paplāti, tad nospiediet "Yes" (Jā).
13. Nospiediet "Ok": kafijas automāts izslēgsies (pāries gaidstāvē).
14. Atvienojiet kafijas automātu no elektrotīkla.
15. Nākamajā kafijas automāta ieslēgšanas reizē izpildiet norādījumus sadaļā "[Kafijas automāta lietošanas pirmā reize](#)".

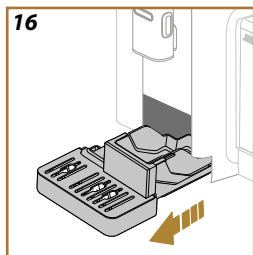

---

## Noklusējuma vērtības

Šī funkcija atiestata visus izvēlnes iestatījumus un visus lietotāja pielāgojumus, atjaunojot rūpnīcas noklusējuma vērtības (izņemot valodu, kas paliek, kāda iestatīta, un statistiku).

Rikoļieties šādi.

1. Nospiediet , lai piekļūtu iestatījumu izvēlnei (13. att.).
2. Ritiniet lapas, līdz tiek rādīts viens "Default values" (Noklusējuma vērtības).
3. Nospiediet "Read more" (Lasīt vairāk):
4. Atlasiet atiestatāmos vienumus: kafijas automātā vai individuālā profilā, pēc tam nospiediet "Next" (Tālāk);
5. Izpildiet atbilstošos norādījumus, līdz tiek prasīts apstiprināt, un nospiediet "OK".
6. Nospiediet "X", lai pārietu atpakaļ uz sākumlapu (C).

### **Lūdzu, ņemiet vērā!**

Ikreiz, kad kafijas automātā (nevis individuālajam profilam) tiek atiestatītas rūpnīcas noklusējuma vērtības, sistēma automātiski liks iedarbībā pirmās reizes sākšanas darbības no [Profili](#)





Kafijas automātu var izmantot, lai pagatavotu ļoti dažādus dzērienus: ritiniet displeja opcijas, līdz redzat vajadzīgo (17. att.):

	Karsts	Auksts
Espresso	✓	✓
2X Espresso	✓	✗
Espresso lungo	✓	✗
Kafija	✓	✓
Long	✓	✗
Americano	✓	✓

### Kafijas automāta iestatīšana dzērienu gatavošanai uz kafijas bāzes

#### Svarīgi!

Neizmantojiet zaļas, karamelizētas vai iecukurotas kafijas pupiņas, jo tās var pielipt pie kafijas dzirnaviņām un padarīt tās nelietojamas.

1. Novietojiet 1 vai 2 krūzītes zem kafijas snipja..
2. Nolaidiet snipi pēc iespējas tuvāk krūzītei (18. att.): kafija būs krēmīgāka.

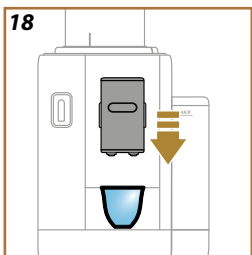

#### Tieši atlasīti dzērieni

1. Nospiediet sākuļlapā to attēlu, kas atbilst vēlamajam kafijas dzērienam (piem., espresso, 19. att.).
2. **Karsti dzērieni uz kafijas bāzes:** kafijas automāts sāk gatavošanu.



#### Auksti dzērieni uz kafijas bāzes

- atlasiet dzērienu "Ice" (Ar ledu) vai "Extra Ice" (Ar daudz ledu): nospiediet "Next" (Tālāk).
- Atkarībā no veiktās atlasē kafijas automāts pirms dzēriena gatavošanas ieteiks, cik daudz ledu jāpievieno dzērienam: ievietojiet glāzē ieteikto skaitu ledu gabaliņu (20. att.): nospiediet "Deliver" (Padot).
- Kafijas automāts turpina gatavošanu.



Displejā parādās katras atsevišķās darbības (maļšana, kafijas padeve) apraksts.





kolīdz gatavošana ir pabeigta, kafijas automāts atkal ir gatavs lietošanai.

#### Pielāgoti dzērieni uz kafijas bāzes

Lai pagatavotu dzērienus uz kafijas bāzes atbilstoši pielāgotiem parametriem, rīkojieties šādi.



1. Nospiediet pielāgošanas joslu zem attēla, kas atbilst vēlamajam dzērienam (piem., espresso, 21. att.). Displejā parādās parametri, ko iespējams pielāgot atbilstoši vēlmēm.

 Daudzums	
 Stiprums	

2. **Karsti dzērieni uz kafijas bāzes** Pēc parametru iestatīšanas nospiediet "Deliver" (Padot): kafijas automāts turpina gatavošanu, un displejā parādās katras atsevišķās darbības (malšana, kafijas padeve) apraksts;

**Auksti dzērieni uz kafijas bāzes** Atlasiet daudzumu, tad nospiediet Start (Sākt) un rīkojieties šādi:

- atlasiet dzērienu "Ice" (Ar ledu) vai "Extra Ice" (Ar daudz ledu): nospiediet "Next" (Tālāk).
  - Pirms dzēriena padeves kafijas automāts iesaka pievienot atbilstošu skaitu ledu kubiņi: ievietojiet glāzē norādīto daudzumu ledu (22. att.): nospiediet "Deliver" (Padot).
  - Kafijas automāts turpina gatavošanu. Displejā parādās katras atsevišķās darbības (kafijas malšana, gatavošana, padeve) apraksts.
3. Kad padeve beigusies, nospiediet "Save" (Saglabāt), lai jaunos iestatījumus saglabātu, vai "Cancel" (Atcelt), lai paturētu iepriekšējos parametrus. Varat arī saglabāt tos savā Coffee Routine (Kafijas gatavošanas kārtība), ieliekot atzīmi attiecīgajā lodziņā

#### **Lūdzu, ņemiet vērā**

Ja saglabājat jaunos iestatījumus, tie tiks saglabāti TIKAI atlasītajā profilā.

Kafijas automāts ir gatavs atkārtotam lietojumam.

### *Kafijas gatavošana no iepriekšēji maltas kafijas*

#### **Svarīgi!**

- Nekad nepievienojiet malto kafiju, kad ierice ir izslēgta, jo tā var izbirt ierices iekšpusē vai piesārņot to. Tas var radīt kafijas automāta bojājumus.
- Nekad neizmantojiet vairāk par vienu mērkaroti bez kaudzes, jo tā varat piesārņot kafijas automāta iekšpusi vai nosprostot piltuvi.
- Ja izmantojat iepriekšēji maltu kafiju, vienā reizē varat pagatavot tikai vienu krūzīti kafijas.

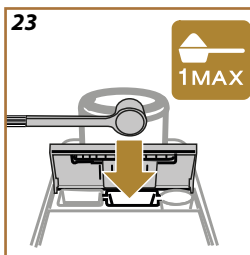
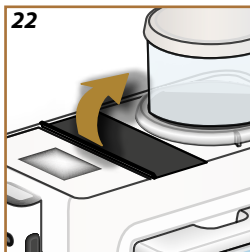

- Gatavojot kafiju **Long** vai **2X Espresso**: gatavošanas vidū, kad kafijas automāts pieprasa, pievienojiet vienu mērkarotes iedaļu iepriekšēji maltas kafijas un nospiediet "OK".
  1. Nospiediet pielāgošanas joslu zem attēla, kas atbilst vēlamajam dzērienam (piem., espresso, [21.](#) att.). Displejā parādās parametri, ko iespējams pielāgot atbilstoši vēlmēm.
  2. Atlasiet "Pre-ground" (Iepriekšēji malta) ;
  3. Izvēlieties daudzumu un nospiediet "Deliver" (Padot).
  4. Paceliet piederumu nodalījuma vāku ([22.](#) att.).
  5. Noteikti jābūt ievietotai maltās kafijas piltuvei, pārlicinieties, vai tā nav bloķēta; pievienojiet vienu mērkaroti iepriekšēji maltas kafijas ([23.](#) att.). Nospiediet "OK", lai turpinātu gatavošanu.
  6. Kafijas automāts turpina gatavošanu, un displejā parādās katras atsevišķās darbības (ūdens sildīšana, kafijas padeve) apraksts. Kolidz gatavošana ir pabeigta, kafijas automāts atkal ir gatavs lietošanai.

Pastipriniet šādus dzērienus, pievienojot vēl vienu malku espresso.

	<b>Karsts</b>
Espresso	✓
Espresso lungo	✓
Long	✓
Kafija	✓
Americano	✓
Cappuccino	✓
Latte Macchiato	✓
Espresso Macchiato	✓
Caffelatte	✓
Cappuccino Mix	✓
Cortado	✓
Balta kafija	✓

Rikojieties šādi.

1. Nospiediet pielāgošanas joslu zem attēla, kas atbilst vēlamajam dzērienam (piem., espresso, 21. att.). Displejā parādās parametri, ko iespējams pielāgot atbilstoši vēlmēm.
2. Nospiediet "Extra Shot" (Papildu malks), pēc tam "Ok".
3. Atlasiet vēlamo daudzumu un intensitāti. Nospiediet "Deliver" (Padot);
4. Apstipriniet, nospiežot "Ok". (Ieliekot atzīmi izvēles rūtiņā, ziņojums vairs netiks rādīts).
5. Kafijas automāts turpina gatavošanu, un displejā tiek rādīts katras atsevišķās darbības apraksts.
6. Kad padeve beigusies, nospiediet "Save" (Saglabāt), lai jaunus iestatījumus saglabātu, vai "Cancel" (Atcelt), lai paturētu iepriekšējos parametrus. Varat arī saglabāt tos savā Coffee Routine (Kafijas gatavošanas kārtība), ieliekot atzīmi attiecīgajā lodziņā. Šajā gadījumā uz Extra Shot (Papildu malks) norāda simbols ■■■ dzēriena pielāgošanas joslā.

### **Lūdzu, ņemiet vērā**



Ja saglabājat jaunus iestatījumus, tie tiks saglabāti TIKAI atlasītajā profilā.

Kafijas automāts ir gatavs atkārtotam lietojumam.

- Kamēr kafijas automāts gatavo kafiju, padevi iespējams jebkurā brīdī pārtraukt, nospiežot "Stop" (Apturēt) vai "Cancel" (Atcelt).
- Padeves beigās, lai palielinātu kafijas daudzumu krūzītē, jums tikai jānospiež "+" Extra". Kad sasniegts nepieciešamais daudzums, nospiediet "Stop" (Apturēt) vai "Cancel" (Atcelt).
- Kafijas automāta lietošanas laikā var tikt rādītas dažādas brīdinājuma ziņas ("Fill tank with fresh water up to the MAX level" (Uzpildiet tvertni ar svaigu ūdeni līdz līmenim MAX) u. tml.) to nozīme ir izskaidrota sadaļā ["Bieži un trauksmes ziņojumi"](#).
- Ja kafija plūst pa pilienam, ir pārāk vāja un nepietiekami krēmīga, vai pārāk auksta, lasiet pamācību par kafijas dzirnaviņu regulēšanu (skatiet nodaļu ["Kafijas dzirnaviņu iestatījumi"](#)) un sadaļu ["BUJ"](#).
- Ja aktivizēts režīms "Energy Saving" (Energijas taupīšana), iespējams, būs jāuzgaida dažas sekundes, pirms tiek izvadīta pirmā kafija.

### **Padomi karstākai kafijai**

Lai pagatavotu karstāku kafiju, rīkojieties šādi:

- pirms kafijas gatavošanas un padeves palaidiet skalošanas ciklu (skatiet ["Skalošana"](#) iestatījumu izvēlnē .
- uzsildiet krūzītes ar karstu ūdeni, izmantojot karstā ūdens funkciju (skatiet sadaļu ["Karstais ūdens"](#)).
- atlasiet kafijai augstākas temperatūras iestatījumu (skatiet ["Kafijas temperatūra"](#) iestatījumu izvēlnē .



## Rivelia Bean Adapt tehnoloģija

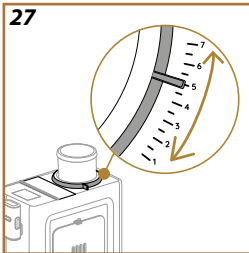
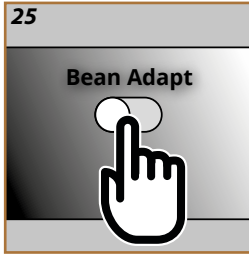

Ērti pieejams kafijas eksperts, kas palīdzēs jums optimizēt kafijas gatavošanu un gala rezultātu jūsu krūzītē tikai dažos soļos.

Viedā tehnoloģija palīdz regulēt un vadīt kafijas automātu atbilstoši atlasītajām kafijas pupiņām: no malšanas līdz pagatavošanai, katra darbība tiks kontrolēta, lai no ikvienas kafijas pupiņas iegūtu vislabāko.

1. Sākumlapā nospiediet (24. att.).
2. Bean Adapt iespējošana (25. att.).
3. Kafijas automāts parāda atgādinājumu, ka pirms ikvienas kafijas dzirnaviņu regulēšanas jāpagatavo vismaz 3 kafijas. Nospiediet Ok.
4. Atlasiet izmantojamo kafijas pupiņu šķirni: 100% Arabica vai Arabica un Robusta maisījums (ši informācija būs atrodamā uz iepakojuma, kurā ir pupiņas). Lai iegūtu papildu informāciju, nospiediet . Nospiediet "Next" (Tālāk).
5. Atlasiet grauzdējuma veidu, pieskaroties krāsas dzijuma aprakstam, kas izskatās visatbilstošākais pupiņu krāsai (26. att.). Lai iegūtu papildu informāciju, nospiediet , nospiediet "Next" (Tālāk).

Tagad kafijas automāts pārbaudīs, kā iestatījumus var pielāgot, lai nodrošinātu labāko iespējamo rezultātu, pamatojoties uz tajā esošo informāciju.

6. Ieskatieties, kāds ir pašreizējais kafijas dzirnaviņu iestatījums, un atlasiet to nolaižamajā izvēlnē. Lai iegūtu papildu informāciju, nospiediet , nospiediet "Next" (Tālāk).
7. Lai pagatavotu Espresso, nospiediet "Deliver" (Padot).. Pēc pavešanas nospiediet "Next" (Tālāk).
8. Kafijas automāts jautās, kā kafija garšo, un atbilstoši saņemtajai atbildei ieteiks optimālos parametrus: katrā lapā nospiediet "Next" (Tālāk), lai parādītu nākamo parametru:
  - Kafijas temperatūra;
  - Stiprums;
  - Kafijas dzirnaviņu iestatījums (grieziet indikatora gredzenu tikai tad, kad pupiņas tiek maltas) (27. att.).
9. Pieskarieties uz pupiņu nosaukuma, un iznirs tastatūra, lai sniegtu iespēju veikt izmaiņas. Lai apstiprinātu esošo nosaukumu, nospiediet "Ok".
10. Nospiediet "Save" (Saglabāt): kafijas automāts saglabā iestatījumus, un kafijas pupiņu nosaukums parādās logotipa vietā.

### Lūdzu, ņemiet vērā

- Bean Adapt tehnoloģiju var piemērot tikai Espresso kafijai.
- Iespējams saglabāt līdz 6 dažādiem pupiņu profiliem. Visiem saglabātajiem profiliem var piekļūt, nospiežot nosaukumu sākumlapā.



## Rivelia Kafijas gatavošanas kārtība

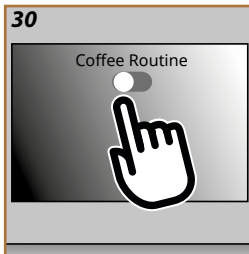
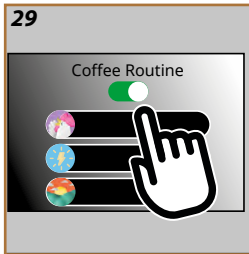

Ar funkciju Coffee Routine (Kafijas gatavošanas kārtība) Rivelia spēj atcerēties, kāda kafija jums dienas laikā garšo, un atjaunināt jūsu dzērienu sarakstu.

1. Sākumlapā nospiediet simbolu, kas atbilst pašreizējai kafijas gatavošanas kārtībai (28. att.).
2. Aktivizējiet kafijas gatavošanas kārtību (29. att.) un nospiediet "Yes" (Jā), lai apstiprinātu.
3. Sākumlapā parādīsies simbols, kas atšķirsies atkarībā no dienas laika (30. att.).

Tādējādi kafijas automāts spēj piedāvāt vēlnes, kas saglabātas no iepriekšējiem gatavošanas veidiem: jūsu iecienītākā kafija, tieši tāda, kāda jums tā patīk.

### Lūdzu, ņemiet vērā

Lai atspejotu šo funkciju, dodieties uz sākumlapu un nospiediet simbolu, kas norāda pašreizējo kafijas gatavošanas kārtību, pēc tam nospiediet pogu "Coffee Routine" (Kafijas gatavošanas kārtība) (29. att.). Šajā gadījumā:

- apstipriniet, ka funkcija jāatspējo, nospiežot "Yes" (Jā);
- kafijas automāts piedāvā izvēlēties esošu gatavošanas kārtību un apstiprināt ar "Ok".

Tagad sākumlapā parādās šis simbols , nomainot pašreizēji atlasītās kafijas gatavošanas kārtības simbolu.



## Piena karafes sagatavošana

### Lūdzu, ņemiet vērā

Lai izvairītos no piena pagatavošanas ar nepietiekamu daudzumu putu vai lieliem burbuļiem, vienmēr tīriet piena karafes, kā aprakstīts nodaļā [“Piena karafes tīrīšana pēc lietošanas”](#) un [“Piena karafes rūpīga tīrīšana”](#)

### Kādu pienu lietot?

Putu kvalitāte ir atkarīga no:

- izmantotā dzīvnieku piena vai augu izcelsmes dzēriena temperatūras (lai iegūtu labākos rezultātus, vienmēr izmantojiet dzīvnieku pienu vai augu izcelsmes dzērienu tieši no ledusskapja, 5 °C);
- piena vai augu dzēriena veida;
- izmantotā zīmola;
- sastāvdaļām un uzturvērtības.

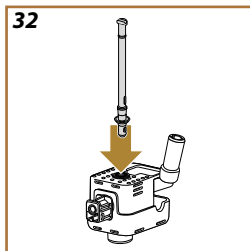
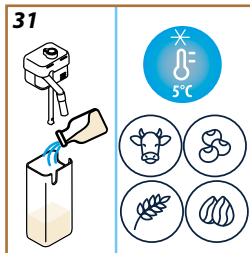

LatteCrema HOT 	
 Govs piens	
Pilnpiens (tauku saturs >3,5%)	
Dāļēji attaukots piens (tauku saturs starp 1,5 un 1,8%)	
Vājpiens (tauku saturs <0,5%)	
Augu izcelsmes dzērieni	
 Soja	
 Mandeles	
 Auzas	

### Piena karafes uzpildīšana un pievienošana

1. Paceliet vāku un uzpildiet piena tvertni ar pietiekamu daudzumu piena, nepārsniedzot līmeņa MAX atzīmi uz tvertnes (31. att.);
2. Nodrošiniet, lai piena iepļūdes caurule būtu pareizi iestiprināta ligzdā, kas atrodas zem piena karafes vāka (32. att.);
3. Uzlieciet vāku atpakaļ uz piena tvertnes.



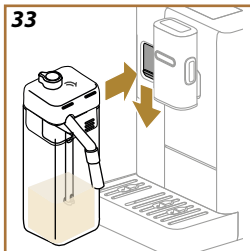



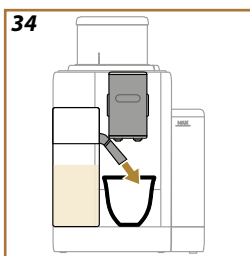

4. Nolaidiet pārloku un piestipriniet karafī pie savienotāja, iebīdot to pilnībā līdz galam (33. att.). Ierīce atkaņo pikstienu (ja iespējota pikstienu funkcija).
5. Novietojiet pietiekami lielu krūzīti zem kafijas snīpiem un zem piena snīpja. Piena snīpi var pagarināt, izmantojot pagarinājumu (34. att.);
6. Atlasiet vajadzīgo dzērienu, kā aprakstīts turpmākajās darbībās.

### Putu līmeņa regulēšana

Grieziet putu regulēšanas ripu, lai atlasītu piena putu daudzumu, kāds jāpadod, gatavojot dzērienus uz piena bāzes.



Rīpas pozīcija	leteicams...
	LatteCrema HOT
 . Smalkas	<ul style="list-style-type: none"> <li>• Caffelatte</li> </ul>
 . Krēmīgas	<ul style="list-style-type: none"> <li>• Latte Macchiato</li> <li>• Balta kafija</li> <li>• Cortado</li> </ul>
 . Blīvas	<ul style="list-style-type: none"> <li>• Cappuccino</li> <li>• Cappuccino Mix</li> <li>• Espresso Macchiato</li> <li>• Karsts piens (putots)</li> </ul>



### Piena dzērienu gatavošana

Sākumlapā spiediet tieši uz attēla, kas atbilst vajadzīgajam dzērienam (35. att.).

Tāpat kā dzērienu gadījumā uz kafijas bāzes, dzērienu var pielāgot, nospiežot uz pielāgošanas joslas zem attēla sākumlapā (36. att.).

Lai manuāli apturētu izvadi, nospiediet "Stop" (Apturēt) vai "Cancel" (Pārtraukt).



### Piena karafes tīrīšana pēc lietošanas

Katru reizi, kad tiek padots dzēriens uz piena bāzes, kafijas automāts lietotājam tiks iztirīt karafī (funkcija Clean (Tīrīt)), lai nodrošinātu, ka karafes vāks nepaliek nemazgāts. Lai sāktu tīrīšanu, rīkojieties šādi:

1. Atstājiet piena karafī ierīcē (tvertni nav nepieciešams iztukšot).
2. Novietojiet krūzīti vai citu trauku zem piena snīpja (37. att.);
3. Pagrieziet putu regulēšanas/tīrīšanas ripu pozīcijā "Clean" (Tīrīt) (38. att.): no piena snīpja tiks padots karsts ūdens un tvaiks. Tīrīšana tiek izbeigta automātiski.
4. Pagrieziet ripu atpakaļ uz vienu no putu atlasēs iedaļām.

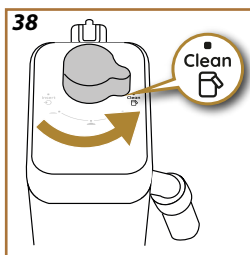
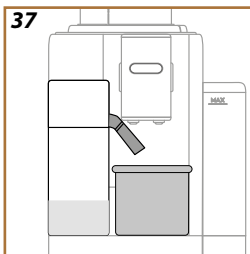

### Ja secīgi tiek gatavoti dažādi dzērieni:

- Lai turpinātu turpmāko gatavošanu, kad parādās ziņa par karafes tīrīšanu (funkcija Clean (Tīrīt)), nospiediet "Cancel" (Atcelt). pēc pēdējā dzēriena pagatavošanas, veiciet karafes tīrīšanu.

### Pēc vairāku dzērienu pagatavošanas piena tvertne ir iztukšota vai atlikušā piena daudzums ir nepietiekams, lai pagatavotu citus dzērienus

- Pēc tīrīšanas darbības (ar funkciju Clean (Tīrīt)), izjauciet piena karafi un notīriet visus komponentus; rīkojieties, kā aprakstīts nodaļā ["Piena karafes rūpīga tīrīšana"](#).

### Pēc vairāku dzērienu pagatavošanas piena tvertne ir atļicis pietiekošs piena daudzums citu dzērienu pagatavošanai

- Pēc tīrīšanas darbības ar funkciju Clean (Tīrīt), izņemiet piena karafi un uzreiz ievietojiet ledusskapī. Karafi "HOT"  var uzglabāt ledusskapī ne ilgāk par 2 dienām, pēc tam visi komponenti jānotīra, rīkojoties, kā aprakstīts nodaļā ["Piena karafes rūpīga tīrīšana"](#).

### Svarīgi!

Ja piena karafe atstāta ārpus ledusskapja ilgāk par **30 minūtēm**, izjauciet to un notīriet visus komponentus, rīkojieties, kā aprakstīts nodaļā ["Piena karafes rūpīga tīrīšana"](#).

### Pēc dzērienu gatavošanas uz piena bāzes – vispārīgas piezīmes.

- Ja piena karafe nav tīrīta, sākuļlapā parādās simbols  kā atgādinājums, ka vajadzīga tīrīšana.
- dažos gadījumos pirms tīrīšanas ierīcei būs jāuzsilst.
- Lai nodrošinātu pareizu tīrīšanu, uzgaidiet, līdz beidzas tīrīšanas funkcija. Funkcija ir automātiska. Procesa laikā to nedrīkst pārtraukt.

"Ceļa" funkcija ir ideāli piemērota tiem, kuri vēlas pagatavot pielāgotu dzērienu līdzņemšanai.

Meklējiet tīmekļa vietnē [delonghi.com](http://delonghi.com), lai atrastu ieteikto ceļojumu krūzi savam kafijas automātam:

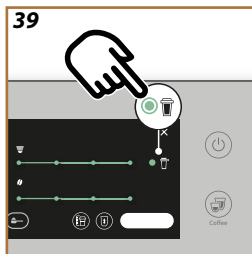

	Ceļojumu krūze (nav komplektā) (ietilpība 236 ml/ 130 mm)
	Tips: DLSC074
	EAN: 8004399024465

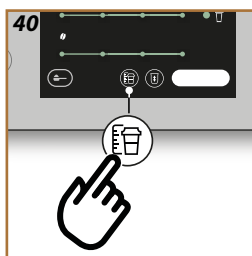

"Ceļa" funkciju var lietot šādu dzērienu gatavošanā:

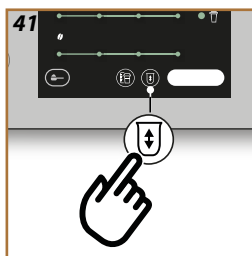

	Karsts	Auksts
Kafija	✗	✓
Americano	✓	✓
Cappuccino	✓	--
Latte Macchiato	✓	--
Caffelatte	✓	--
Cappuccino Mix	✓	--
Balta kafija	✓	--
Piens	✓	--



Rikojieties šādi.

- Nospiediet pielāgošanas joslu zem attēla, kas atbilst vēlamajam dzērienam (piem., espresso, 21. att.). Displejā tiek rādīti parametri, ko var pielāgot atbilstoši vēlmēm, un funkcijas, kuras var atlasīt, ir šādas.
- Atlasiet  (39. att.): tādejādi jūs piekļūstat funkcijai "To go" (Ceļā).
- Nospiediet "Next" (Tālāk), pēc tam "Ok".
- Nospiežot , displejā būs redzama informācija par dzēriena daudzumu un līdz ar to arī nepieciešamo ceļojuma krūzes izmēru (40. att.).
- Nospiediet  (41. att.), lai atlasītu dzēriena daudzumu: nospiediet "Save" (Saglabāt).
- Jaunais "Ceļa" dzēriena daudzums tiks saglabāts un automātiski ies-tatīts nākamajai dzēriena gatavošanas reizei. Nospiediet "X".

- 
7. Nospiediet "Brew" (Pagatavot): kafijas automāts turpina ar dzēriena gatavošanu.

**Lūdzu, ņemiet vērā!**

- Katru reizi, kad tiek izmantota cita krūze, ieteicams atrasties kafijas automāta tuvumā, lai pieskatītu faktiski izvadītā šķidruma daudzumu.
- Ja saglabājat jaunus iestatījumus, tie tiks saglabāti TIKAI atlasītajā profilā.
- Lai uzturētu karsto dzērienu temperatūru, iepriekš uzsildiet ceļojuma krūzi ar karstu ūdeni.
- Ceļojumu krūzi ieteicams izmantot tikai sākumlapā norādītiem dzērieniem.
- Lai izmantotu citu ceļojumu krūzi, ne komplektā esošo, paturiet prātā, ka tā nedrīkst būt augstāka par 14 cm.

**Svarīgi**

- Pirms vāka uzskrūvēšanas atveriet vāciņu, lai izlaistu spiedienu.
- Ikreiz, kad dzērieni tiek gatavoti ar pienu, iztīriet karafi, kā norādīts sadaļā "*Pēc dzērienu gatavošanas uz piena bāzes – vispārīgas piezīmes.*"
- Saturs jāizlieto, ilgākais, 2 stundu laikā: kad šis laiks ir pagājis, iztukšojiet un iztīriet krūzi, kā aprakstīts nākamajā sadaļā.
- Lai iegūtu papildu informāciju skatiet ceļojumu krūzei pievienoto reklāmlapu.

*De'Longhi ceļojumu krūzes (pārdod atsevišķi) tīrīšana katru reizi pēc lietošanas*

Higiēnas apsvērumu dēļ ceļojumu krūze vienmēr pēc lietošanas jāiztīra. Nelietojiet abrazīvus materiālus, kas var bojāt trauka virsmu.

Rikojieties šādi.

1. Atskrūvējiet vāku un izskalojiet trauku un vāku ar karstu dzeramo ūdeni (40°C).
2. Iemērciet komponentus karstā ūdenī (40°C) ar trauku mazgāšanas šķidrumu uz vismaz 30 minūtēm. Nelietojiet aromatizētus mazgāšanas līdzekļus.
3. Iztīriet trauka un vāka iekšpusi ar tīru sūkli un trauku mazgāšanas šķidrumu, noņemot visus redzamos netīrumus.
4. Noskalojiet visus komponentus ar karstu dzeramo ūdeni (40°C).
5. Nosusiniet visus komponentus ar tīru, sausu drānu vai papīra dvieļiem, pēc tam salieciet atpakaļ.
6. Reizi nedēļā mazgājiet vāku trauku mazgāšanas mašīnā.. Metāla trauks nav mazgājams trauku mazgāšanas mašīnā.



1. Nospiediet uz leju piederumu nodalījuma pārloku un piestipriniet karstā ūdens snipi (6. att.). nospiediet "Next" (Tālāk).
2. Novietojiet krūzi zem ūdens snipja.
3. Sākumlapā:
  - nospiediet tieši uz attēla, kas atbilst karstajam ūdenim: sākas izvade;
  - nospiediet pielāgošanas joslu zem attēla un atlasiet padodamo daudzumu, pēc tam nospiediet "Brew" (Pagatavot): sākas izvade;
4. Izvade automātiski tiks pārtraukta.

### **Lūdzu, ņemiet vērā**



- Lai manuāli apturētu izvadi, nospiediet "Stop" (Apturēt) vai "Cancel" (Pārtraukt).
- Nekavējoties pēc tam, kad izvade apturēta automātiski, daudzumu var palielināt, nospiežot "Extra" (Papildu).

## Rivelia Funkcija "My" (Mana)

Ar funkciju "my" (Mana) var atlasīt katras atsevišķās sastāvdaļas daudzumu, ko lieto, lai pagatavotu karsto dzērienu, kuru vēlaties gatavot.

1. Pārliecinieties, vai atlasītais profils ir profils, kam vēlaties pielāgot dzērienu.
2. Nospiediet pielāgošanas joslu zem vēlamā dzēriena attēla (piem., espresso, [21. att.](#)).
3. Nospiediet .
4. Nospiediet "Start" (Sākt).
5. Gatavojot dzērienus uz kafijas bāzes, atlasiet stiprumu vai funkciju "Bean Adapt": nospiediet "Next" (Tālāk).
6. Zem kafijas snīpja noteikti jānovieto atbilstoša izmēra krūze, tad nospiediet "Brew" (Pagatavot).
7. Dzēriena izvades procesā norises josla pakāpeniski piepildīsies. Kolīdz būs sasniegts ieprogrammējama minimālais daudzums, tiks iespējota poga "Stop" (Apturēt). Simbols  norāda iepriekšējo daudzumu.
8. Kad krūzē sasniegts nepieciešamais daudzums, nospiediet "Stop" (Apturēt).
9. Nospiediet "Save" (Saglabāt), lai saglabātu jaunus dzēriena parametrus atlasītajā profilā: ja ir iespējota "Coffee Routine" (Kafijas gatavošanas kārtība), kafijas automāts ieteiks iespēju saglabāt dzērienu saistībā ar konkrēto dienas laiku.

### Lūdzu, ņemiet vērā

- Ja saglabājat jaunus iestatījumus, tie tiks saglabāti TIKAI atlasītajā profilā.
- Pielāgojot atsevišķu dzērienu, automātiski tiek pielāgota arī attiecīgā dzēriena dubultā versija.
- Ir iespējams jebkurā brīdī iziet no programmēšanas režīma, nospiežot "X": vērtības netiks saglabātas.
- Lai atspējotu funkciju un gatavotu dzērienu atbilstoši citiem parametriem, nospiediet pielāgošanas joslu, kas attiecas uz dzērienu: nospiediet  lapā, lai atspējotu funkciju () un atgrieztos pie rūpnīcas noklusējuma vērtībām.
- Lai pārprogrammētu dzērienu My (Mans), parametri jāatstata uz rūpnīcas noklusējuma vērtībām: nospiediet dzēriena pielāgošanas joslu un pārliecinieties, vai funkcija ir iespējota (). Lai atiestatītu konkrētā dzēriena rūpnīcas noklusējuma vērtības, nospiediet "Reset" (Atiestatīt). Tagad dzērienu var pārprogrammēt.

---

<b>Daudzumu tabula</b>		
<b>Dzēriens</b>	<b>Standarta daudzums</b>	<b>Programmējams daudzums</b>
Espresso	40 ml	20-180 ml
2X Espresso	40 ml + 40 ml	20-180 ml + 20-180 ml
Espresso lungo	120 ml	60-180 ml
Kafija	180 ml	100-270 ml
Long	160 ml	115-250 ml
Americano	150 ml	70-480 ml
Karstais ūdens	250 ml	20-420 ml

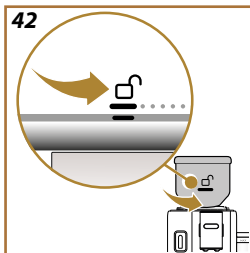

Pupiņu piltuves ieslēgšana, lai baudītu kafijas pupiņu citu maisījumu Rikoļieties šādi.

1. Atgrieziet kafijas pupiņu piltuvi atslēgtā pozīcijā  (42. att.) un atstāiet to šajā pozīcijā, līdz darbība ir pabeigta.
2. Displejā tiek parādītas "Bean Switch" (Pupiņu maiņa) opcijas: atlasiet vienu no opcijām un izpildiet procedūru (43. att.):



*Dzēriena izvēlēšanās (kafijas dzirnaviņās palikušo pupiņu izmantošana dzēriena pagatavošanā):*

3. Atlasiet "Choose the drink" (Izvēlieties dzērienu).
4. Nospiediet "Start" (Sākt): sākumlapā tiek parādīti dzērieni, no kuriem varat izvēlēties (stiprums jau ir iestatīts, un to nevar mainīt).
5. Nospiediet "Ok" un gatavojiet dzērienu kā parasti (ielieciet atzīmi rūtiņā; ziņojums vairs netiks rādīts).

*Malšana un iztukšošana (palaidiet malšanas ciklu, negatavojot nevienu dzērienu – lai iztukšotu kafijas dzirnaviņu saturu)*

3. Atlasiet "Grind & Empty" (Malt un iztukšot)
4. Nospiediet "Start" (Sākt) un gaidiet, līdz kafijas automāts beigs malšanu.

*Tagad varat mainīt kafijas pupiņu piltuvi*

5. Noņemiet kafijas pupiņu piltuvi (44. att.);
6. Ievietojiet jauno piltuvi un grieziet pulksteņrādītāju kustības virzienā, lai nostiprinātu ligzdā. Lai šo darbību izdarītu pareizi, salāgojiet atslēgšanas simbolu  ar ierobu regulēšanas gredzenā (45. att.) un, kad piltuve ievietota, aizgrieziet pupiņu piltuve slēgtā pozīcijā  (46. att.).

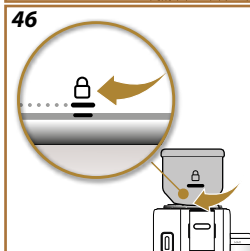
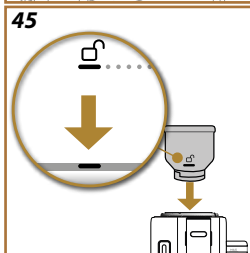
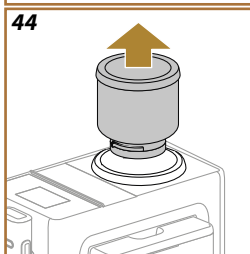
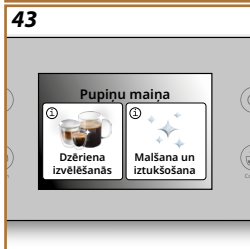

#### Lūdzu, ņemiet vērā

Ja pupiņu piltuve tiek mainīta, neiztukšojot kafijas dzirnaviņas, pēc tam izvadītā kafija būs pagatavota ar veco pupiņu un jauno pupiņu maisījuma.

#### Svarīgi!

- Pulverveida kafijas atlikumu klātbūtne kafijas pupiņu piltuves ligzdā ir pilnīgi normāla parādība.
- Ja izrādās, ka kafijas pupiņu piltuvi grūti ievietot, pārliecinieties, vai kafijas automāta piltuves ligzdā nav kafijas pupiņu, kas piltuvi aiztur. Ja atrodat kafijas pēdas, iztīriet pupiņu piltuves ligzdu ar komplektā esošo suku un noslaukiet ar mikstu, tīru drānu. Iztīriet visus pulverveida kafijas atlikumus ar putekļsūcēju.





## Rivelia Ierīces tīrīšana

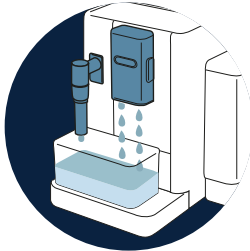

KAFIJAS AUTOMĀTA  
IEKŠĒJAIS KONTŪRS



KAFIJAS PUPINU PILTUVE

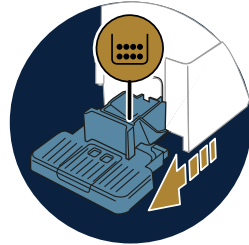

KAFIJAS ATLIKUMU  
TVERTNE

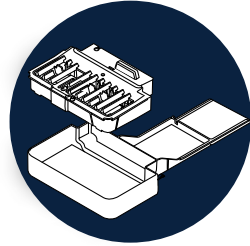

PIEĻŠANAS PAPLĀTE UN  
PIEĻŠANAS PAPLĀTES REŽĢIS

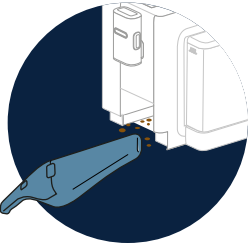

KAFIJAS AUTOMĀTA  
IEKŠPUSE

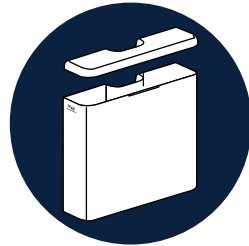

ŪDENS TVERTNE



KAFIJAS SNĪPI  
MALTĀS KAFIJAS PILTUVE

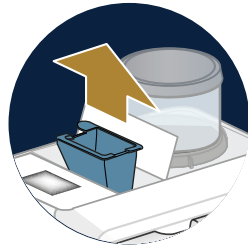

IZŅEMAMS GATAVOŠANAS  
BLOKS

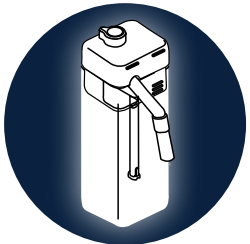
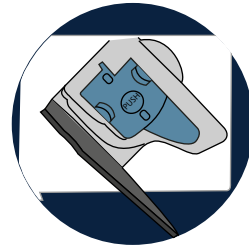

"PIENA KARAFES RŪPĪGA  
TĪRĪŠANA"

### **Lūdzu, ņemiet vērā**

- Neizmantojiet šķīdinātājus, abrazīvus tīrīšanas līdzekļus vai spirtu, lai tīrītu kafijas automātu. De'Longhi superautomātiskajiem kafijas automātiem tīrīšanai nav nepieciešamas ķīmiskas piedevas.
- Neizmantojiet metāla priekšmetus, lai notīrītu nosēdumus vai kafijas atlikumus, jo varat saskrāpēt metāla vai plastmasas virsmas.

## Kurus priekšmetus drīkst mazgāt trauku mazgāšanas mašīnā

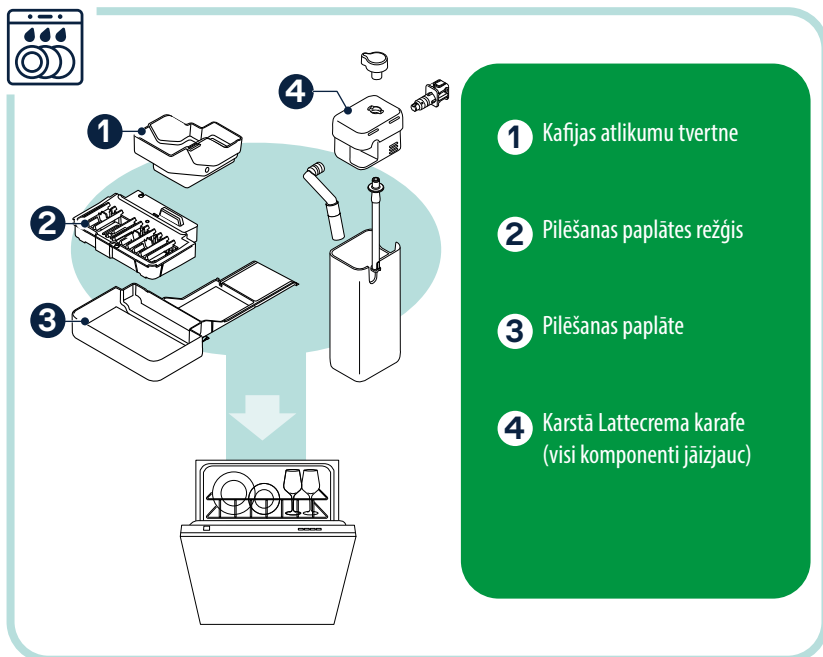

### Kafijas automāta iekšējais kontūrs

Ja kafijas automāts nav lietots ilgāk par 3–4 dienām, ļoti ieteicams pirms turpmākas lietošanas to ieslēgt un 2 vai 3 reizes izskalot, atlasot attiecīgo funkciju “Skalošana”.

#### **Lūdzu, ņemiet vērā**

Iepriekš norādītās tīrīšanas procedūras laikā ūdens var iekļūt kafijas atlikumu tvertnē: tas ir normāli.

### Kafijas pupiņu piltuve

Regulāri tīriet pupiņu piltuvi. Rīkojieties šādi.

1. Atgrieziet kafijas pupiņu piltuvi atslēgtā pozīcijā  (42. att.) un atstājiet to šajā pozīcijā, līdz procedūra ir pabeigta: tagad kafijas automāts ir režīmā “Bean Switch” (Pupiņu maiņa) (43. att.);
2. Atlasiet vienu no pieejamajiem režīmiem ([Dzēriena izvēlēšanās](#) (kafijas dzirnaviņās palikušo pupiņu izmantošana dzēriena pagatavošanā): vai [Malšana un iztukšošana](#) (palaidiet malšanas ciklu, [negatavojot nevienu dzērienu – lai iztukšotu kafijas dzirnaviņu saturu](#)) un veiciet procedūru.

3. Tad noņemiet pupiņu piltuvi.
4. Noņemiet vāku no pupiņu piltuves. Iztukšojiet piltuvi, pārberot visas atlikušās pupiņas citā traukā.
5. Izslaukiet piltuves iekšpusi un ārpusi tīru ar mikstu, mitru drānu, iztīrot visas kafijas paliekas.
6. Iztīriet pupiņu piltuves ligzdu kafijas automāta, izmantojot suku un mikstu, tīru drānu. Iztīriet visus pulverveida kafijas atlikumus ar putekļsūcēju.
7. Rūpīgi nosusiniet pupiņu piltuvi un vāku ar tīru, sausu drānu vai absorbējošu papīru: visām virsmām noteikti jābūt pilnīgi sausām.
8. Piepildiet piltuvi ar kafijas pupiņām un aizveriet vāku. Lai šo darbību izdarītu pareizi, salāgojiet atslēgšanas simbolu ☐ ar ierobu regulēšanas gredzenā (45. att.) un, kad piltuve ievietota, aizgrieziet pupiņu piltuve slēgtā pozīcijā ☐ (46. att.).

### *Kafijas atlikumu tvertne*

Kad kafijas automāts to prasa, tas jāiztukšo un jāiztīra. Kafijas automātu nevar izmantot, lai atkal gatavotu kafiju, kamēr nav iztīrīta kafijas atlikumu tvertne. 72 stundas pēc pirmās kafijas pagatavošanas automāts parādīs ziņojumu, kas norāda uz nepieciešamību iztukšot kafijas atlikumu tvertni, pat ja tvertne nav pilna (lai 72 stundas būtu pareizi aprēķinātas, automātu nedrīkst atvienot no elektrotīkla enerģijas padeves).

#### **Svarīgi! Applaucēšanās risks**

Ja viens pēc otra tiek gatavoti vairāki dzērieni uz piena bāzes, metāla krūzišu režģis sakarst. Uzgaidiet, līdz tas atdziest, pirms tam pieskaraties, un rīkojieties ar to tikai no priekšpuses.

Tīrīšana (kad ierice ir ieslēgta):

1. Izņemiet pilēšanas paplāti un kafijas atlikumu tvertni.
2. Iztukšojiet pilēšanas paplāti un kafijas atlikumu tvertni un rūpīgi iztīriet visas paliekas, kas var būt uzkrājušās pamatnē.
3. Ievietojiet atpakaļ kafijas automātā pilēšanas paplāti ar režģi un kafijas atlikumu tvertni.

#### **Svarīgi!**

Izņemot pilēšanas paplāti, vienmēr jāiztukšo kafijas atlikumu tvertne, pat ja tā nav ievērojami pilna. Ja tas netiek izdarīts, var notikt tā, ka nākamo kafijas krūzišu gatavošanas laikā kafijas atlikumu tvertne var tikt pārpildīta, nosprostojot ierici.

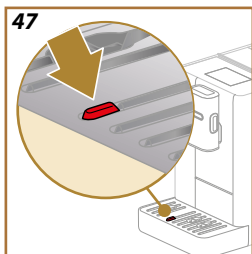

### *Pilēšanas paplāte un pilēšanas paplātes režģis*

Pilēšanas paplāte ir aprīkota ar pludiņa veida līmeņa indikatoru (sarkanā krāsā), kas parāda ūdens daudzumu paplātē (47. att.).

---

Pilēšanas paplāte jāiztukšo un jāiztīra, pirms indikators sāk izvirzīties no krūzišu paliktņa, pretējā gadījumā ūdens var līt pāri malai un sabojāt kafijas automātu, virsmu, uz kuras kafijas automāts ir novietots, vai apkārtējo zonu. Lai izņemtu pilēšanas paplāti, rīkojieties šādi.

1. Izņemiet pilēšanas paplāti ar visiem tās komponentiem.
2. Atdaliet kafijas atlikumu tvertni no balsta: iztukšojiet kafijas atlikumu tvertni.
3. Noņemiet krūzišu paliktņi un pilēšanas paplātes režģi un rūpīgi nomazgājiet visus komponentus: krūzišu paliktņi nedrīkst likt trauku mazgāšanas mašīnā;
4. Ievietojiet atpakaļ kafijas automātā pilēšanas paplāti, nokomplektētu ar visiem tās komponentiem

### **Svarīgi!**

Izņemot pilēšanas paplāti, vienmēr jāiztukšo kafijas atlikumu tvertne, pat ja tā nav ievērojami pilna. Ja tas netiek izdarīts, var notikt tā, ka nākamo kafijas krūzišu gatavošanas laikā kafijas atlikumu tvertne var tikt pārpildīta, nosprostojojot ierīci.

## **Kafijas automāta iekšpuse**

### **Elektriskās strāvas trieciena risks!**

Pirms iekšējo detaļu tīrīšanas kafijas automāts ir jāizslēdz (skatiet [“Automāta izslēgšana”](#)) un jāatvieno no elektrotīkla enerģijas padeves. Nekad neiegremdējiet kafijas automātu ūdenī

1. Periodiski pārbaudiet (aptuveni reizi mēnesī), vai kafijas automāta iekšpuse (pieklūstama pēc pilēšanas paplātes izņemšanas) nav netīra.
2. Iztīriet visus nosēdumus ar putekļsūcēju

### **Ūdens tvertne**

Periodiski (apmēram reizi mēnesī) un vienmēr, kad maināt ūdens mikstinātāja filtru, iztīriet ūdens tvertni.

1. Izņemiet ūdens tvertni, izņemiet ūdens mikstinātāja filtru (ja uzstādīts) un noskalojiet ar dzeramo ūdeni.
2. Iztukšojiet ūdens tvertni un iztīriet ar siltu ūdeni (aptuveni 40°C), ja nepieciešams, noslaukot ar tīru, neabrazīvu drānu. Noskalojiet tekošā ūdeni.
3. Atkal ievietojiet filtru, ja tas iepriekš izņemts, pēc tam piepildiet ūdens tvertni ar svaigu dzeramo ūdeni līdz līmenim MAX un ievietojiet to atpakaļ kafijas automātā.
4. (Tikai tādā gadījumā, ja uzstādīts ūdens mikstinātāja filtrs) izlaidiet 100 ml karsta ūdens, lai atkal aktivizētu filtru.

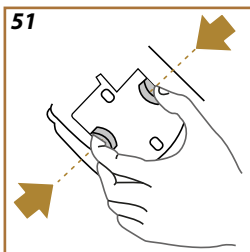
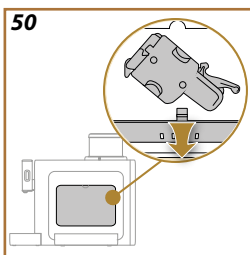
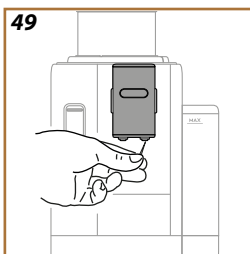
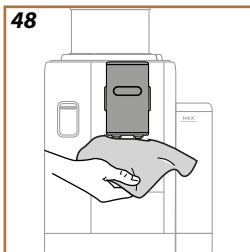

### **Lūdzu, ņemiet vērā!**

Ja kafijas automāts nav izmantots ilgāk par 3 dienām, iztīriet tvertni, kā aprakstīts iepriekš.

### **Kafijas snīpi**

1. Regulāri tīriet kafijas snīpus ar sūkli vai drānu (48. att.).
2. Pārbaudiet, vai atveres kafijas snīpi nav nosprostotas. Ja nepieciešams, iztīriet kafijas nosēdumus ar zobu bakstāmo (49. att.).

### **Maltās kafijas piltuve**

Regulāri tīriet izņemamo iepriekšēji maltās kafijas piltuvi (aptuveni reizi mēnesī). Rīkojieties šādi.

1. Izslēdziet kafijas automātu (skatiet "[Automāta izslēgšana](#)").
2. Paceliet piederumu nodalījuma vāku (22. att.).
3. Izņemiet mērkaroti/suku.
4. Izņemiet izņemamo piltuvi.
5. Mazgājiet piltuvi karstā tekošā ūdenī (aptuveni 40°C) un nosusiniet ar tīru drānu. Piltuvi var mazgāt arī trauku mazgāšanas mašīnā; tādā gadījumā piemērota ir 50°C temperatūra.
6. Atlieciet piltuvi atpakaļ korpusā un nolieciet suku;
7. aizveriet vāciņu.

### **Svarīgi!**

Pēc tīrīšanas pārbaudiet, vai piltuvē nav atstāti kādi piederumi. Svešķermeņu klātbūtne piltuvē darbības laikā var sabojāt kafijas automātu.

### **Izņemams gatavošanas bloks**

Gatavošanas bloks jātīra vismaz reizi mēnesī.

### **Svarīgi!**

Gatavošanas bloku nevar izvilkt, kamēr kafijas automāts ir ieslēgts.

1. Pārlicinieties, vai kafijas automāts izslēgšanās procedūru veicis pareizi (skatiet sadaļu "[Automāta izslēgšana](#)").
2. Izņemiet ūdens tvertni (3. att.).
3. Atveriet gatavošanas bloka pārloku (50. att.) kafijas automāta labajā pusē, atbrīvojot augšējo fiksatoru.
4. Iespiediet abas krāsainās atbrīvošanas pogas uz iekšu (51. att.), vienlaikus velkot gatavošanas bloku uz āru.
5. Iegremdējiet gatavošanas bloku svaigā dzeramajā ūdenī uz aptuveni 5 minūtēm, pēc tam skalojiet zem krāna.

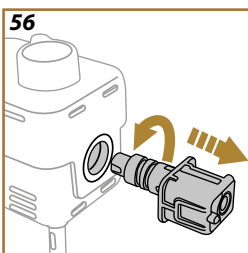
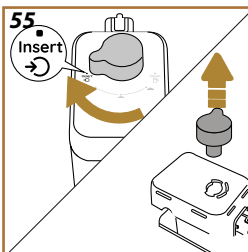
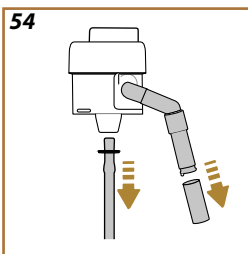
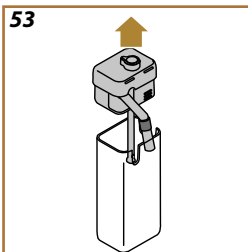
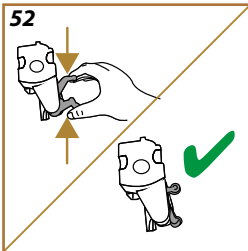

### Svarīgi!

SKALOJIET TIKAI AR ŪDENI  
NEKĀDU MAZGĀŠANAS LĪDZĒKĻU — BEZ TRAUKU MAZGĀJAMĀS  
MAŠĪNAS

6. Nelietojiet mazgāšanas līdzekļus gatavošanas bloka tīrīšanā, jo tie var radīt bojājumus.
7. Izmantojiet suku, lai iztīrītu visus kafijas nosēdumus, kas atlikuši gatavošanas bloka korpusā, redzami caur pārloku.
8. Pēc tīrīšanas atlieciet atpakaļ vietā gatavošanas bloku, iebīdot to korpusā, tad uzspiediet uz komponenta, līdz tas ar klikšķi nofiksējas vietā.

### Lūdzu, ņemiet vērā!

Ja gatavošanas bloku ir grūti uzstādīt, pielāgojiet to atbilstošam izmēram (pirms ievietošanas), piespiežot abas sviras (52. att.).

9. Pēc ievietošanas pārļiecinieties, ka divas krāsainās pogas ir izvirzītas uz āru.
10. Aizveriet gatavošanas bloka pārloku un pārļiecinieties, vai tas stingri turas savā vietā.
11. Atlieciet atpakaļ ūdens tvertni kafijas automātā.

[SKATĪTIET VIDEO ŠEIT](#)

### Piena karafes rūpīga tīrīšana



Šī darbība laika gaitā garantēs optimālus rezultātus. Rīkojieties šādi.

1. Noņemiet piena karafes vāku (53. att.).
  2. Atdaliet piena snīpi, piena snīpa pagarinājumu un piena iepļūdes caurulīti (54. att.).
  3. Grieziet putu regulēšanas ripu pulksteņrādītāju kustības virzienā līdz pozīcijai "Insert" (ievietot) (55. att.) un atvelciet nost.
  4. Grieziet piena karafes savienojumu-sakabi pretēji pulksteņrādītāju kustības virzienam un izvelciet ārā (56. att.).
  5. Mazgājiet trauku mazgāšanas mašīnā (ieteicams) vai ar rokām, kā aprakstīts turpinājumā.
- **Trauku mazgāšanas mašīnā:** Rūpīgi noskalojiet visus komponentus ar karstu dzeramo ūdeni (vismaz 40°C), pēc tam ievietojiet tos trauku mazgāšanas mašīnas augšējā grozā un palaidiet mazgāšanas programmu 50°C temperatūrā, piem., Eco standartu.
  - **Mazgājot ar rokām:** Rūpīgi noskalojiet visus komponentus ar karstu dzeramo ūdeni (vismaz 40°C), lai nodrošinātu, ka visas redzamās paliekas ir notīrītas: ūdens noteikti jāizvada caur visām atverēm (57. att.). Tad iegremdējiet visus komponentus karsta dzeramā ūdens (vismaz 40°C) un trauku mazgāšanas līdzekļa šķīdumā vismaz uz

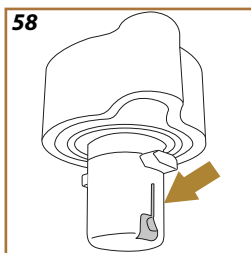
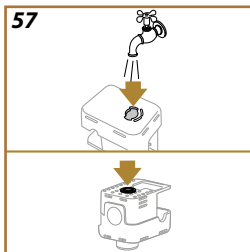

30 minūtēm. Rūpīgi skalojiet visus komponentus ar karstu dzeramo ūdeni, katru atsevišķi noberžot starp pirkstiem un īkšķiem.

6. Pārlicinieties, vai zem ripas dobumā un kanālā nav palikuši piena atlikumi (58. att.). Ja nepieciešams, iztīriet ar zobu bakstāmo.
7. Pārbaudiet, vai ieplūdes caurulīte un izplūdes caurulīte nav nosprostota ar piena nosēdumiem.
8. Nosusiniet komponentus ar tīru sausu drānu.
9. Atkal salieciet visus piena karafes komponentus.

***Lūdzu, ņemiet vērā!***

Kafijas automāts regulāri atgādina par nepieciešamību rūpīgi iztīrīt piena karafi, norādot pilnu darbību secību.



## Rivelia Atkaļkošana

### Svarīgi!

- Pirms lietošanas izlasiet instrukcijas un apzīmējumus uz atkaļkotāja iepakojuma.
- Izmantojiet tikai De'Longhi piegādāto atkaļkotāju. Ja tiek izmantots nepiemērots atkaļkošanas līdzeklis vai atkaļkošana netiek veikta pareizi un tad, kad vajadzīgs, kafijas automātam var rasties defekti, uz kuriem ražotāja garantija neattiecas.
- Atkaļkošanas līdzeklis var sabojāt jutīgas virsmas. Ja produkts ir nejausi izšļakstījies, uzreiz nožāvējiet.

Lai atkaļkotu	
Atkaļkošanas līdzeklis	De'Longhi atkaļkošanas līdzeklis
Tvertne	leteicamā ietilpība: 1,5 litri
Laiks	~30min

Atkaļkojiet kafijas automātu, kad sākumlapā parādās attiecīgais ziņojums: lai atkaļkošanu veiktu uzreiz, nospiediet "Ok" un soli pa solim izpildiet norādījumus, kādi lasāmi kafijas automāta displejā.

Lai atliktu atkaļkošanu uz vēlāku laiku, nospiediet "Cancel" (Atcelt): sākumlapā projoņam būs redzams attiecīgais simbols  kā atgādinājums, ka jāveic atkaļkošana. (Ziņa no jauna parādīsies katru reizi, kad kafijas automāts tiks ieslēgts.)

Lai piekļūtu atkaļkošanas izvēlnei:

1. Nospiediet  sākumlapā.
2. Ritiniet lapas, līdz tiek rādīts vienums "Descale" (Atkaļkot).
3. Nospiediet "Start" (Sākt), lai sāktu vadītu atkaļkošanas procedūru.
4. Nospiediet "Yes" (Jā), lai sāktu.
5. Piestipriniet karstā ūdens snipi (6. att.) (tas glabājas piederumu nodaļumā kafijas automāta augšpusē).
6. Izņemiet un iztukšojiet pilēšanas paplāti un kafijas atlikumu tvertni (16. att.): pēc tam atlieciet abus atpakaļ kafijas automātā un nospiediet "Next" (Tālāk).
7. Izņemiet ūdens tvertni, paceliet vāku un izņemiet filtru (ja tāds ir). Iztukšojiet tvertni pilnībā.
8. Ielejiet atkaļkotāju tvertnē līdz līmenim A, kas atzīmēts tvertnes iekšpusē (līdzvērtīgi vienā reizē izlietojamam iepakojumam vai 100 ml iepakojumam), pēc tam pievienojiet dzeramo ūdeni (vienu litru) līdz līmenim B (59. att.). Ievietojiet ūdens tvertni (ar vāku) atpakaļ kafijas automātā un nospiediet "Next" (Tālāk).
9. Novietojiet tukšu trauku ar vismaz 1,5 litru ietilpību zem snipjiem (60. att.). Nospiediet "Done" (Gatavs), lai sāktu procedūru (vai

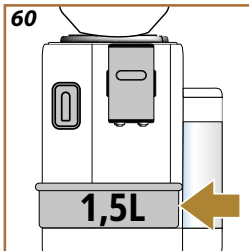
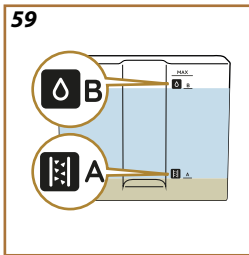



"Back" (Atpakaļ), lai atgrieztos iepriekšējā ekrānā, vai "X", lai procedūru priekšlaicīgi pārtrauktu un izietu no tās, taču tādā gadījumā neizmirstiet izliet atkaļķošanas šķidrumu no ūdens tvertnes).

### **Svarīgi! Aplauēcēšanās risks**

No snipjiem arī plūst karsts ūdens ar skābes piemaisījumu. Attiecīgi ievērojiet piesardzību, lai nesaskartos ar šī šķidruma šļakatām.

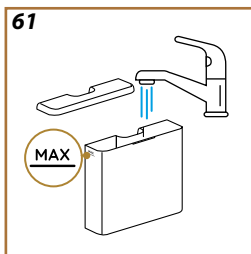

10. Sākas atkaļķošanas programma, un no karstā ūdens snipja un kafijas snipja izplūst atkaļķošanas šķidrums; pēc noteikta laika automātiski tiek veiktas vairākas skalošanas, lai iztīrītu visus katlakmens atlikumus no kafijas automāta iekšpusēs.  
Pēc aptuveni 20 minūtēm atkaļķošanas darbība beidzas.
11. Tagad kafijas automātu var izskalot ar aukstu ūdeni. Iztukšojiet trauku, kas izmantots atkaļķošanas šķidruma savākšanai. Izņemiet un iztukšojiet ūdens tvertni, rūpīgi izskalojiet to zem tekoša ūdens, pēc tam piepildiet ar svaigu dzeramo ūdeni līdz līmenim MAX (61. att.) un ievietojiet to atpakaļ kafijas automātā. Nospiediet "Next" (Tālāk).
12. Pēc trauka iztukšošanas, kas iepriekš izmantots atkaļķošanas līdzekļa šķidruma savākšanai, novietojiet to atpakaļ zem snipjiem un nospiediet "Yes" (Jā), lai sāktu pirmo skalošanu.
13. Karstais ūdens tiek izvadīts no karstā ūdens snipja un no kafijas snipja.
14. Kad ūdens tvertnē ir beidzies, izlejiet trauku, kas izmantots skalošanas ūdens savākšanai.
15. Izņemiet ūdens tvertni un ievietojiet atpakaļ ūdens mikstinātāja filtru, ja iepriekš to izņēmāt. Nospiediet "Next" (Tālāk), lai turpinātu.
16. Piepildiet tvertni ar svaigu ūdeni līdz līmenim MAX un ievietojiet atpakaļ kafijas automātā.
17. Pēc trauka iztukšošanas, kas iepriekš tika izmantots atkaļķošanas līdzekļa šķidruma savākšanai, novietojiet to atpakaļ zem snipjiem un nospiediet "Yes" (Jā), lai sāktu skalošanas secību.
18. Kad ūdens tvertnē ir beidzies, izlejiet trauku, kas izmantots skalošanas ūdens savākšanai, tad izņemiet un iztukšojiet pilēšanas palāti un kafijas atlikumu tvertni, pēc tam ievietojiet atpakaļ kafijas automātā.
19. Izņemiet ūdens tvertni, uzpildiet līdz līmenim MAX, ievietojiet atpakaļ kafijas automātā un nospiediet "Next" (Tālāk).
20. Tagad atkaļķošanas procedūra ir pabeigta: nospiediet "Ok".
21. Kafijas automāts izpilda strauju priekšsildīšanas ciklu un pāriet uz sākumlapu.

---

***Lūdzu, ņemiet vērā!***

- Ja atkaļķošanas cikls nav pareizi pabeigts (piem., elektroenerģijas padeves atteice), ir ieteicams procedūru atkārtot.
- Skalošanas procedūras laikā kafijas atlikumu tvertnē var nokļūt ūdens: tas ir normāli.
- Ja atkaļķošanas beigās ūdens tvertne nav uzpildīta līdz MAX līmenim, ierice prasa veikt trešo skalošanas ciklu, lai nodrošinātu, ka atkaļķošanas līdzekļa šķidrums ir pilnībā iztīrīts no ierīces iekšējā kontūra. Pirms sākt skalošanu, iztukšojiet pilēšanas paplāti.

## Rivelia Ūdens mīkstinātāja filtrs

Lai laika gaitā nodrošinātu nemainīgu kafijas automāta darbību, iesakām izmantot De'Longhi ūdens mīkstinātāja filtru.

Lai iegūtu plašāku informāciju, apmeklējiet vietni [www.delonghi.com](http://www.delonghi.com).

**WATERFILTER**  EAN: 8004399327252

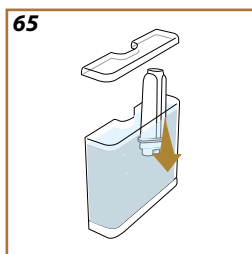
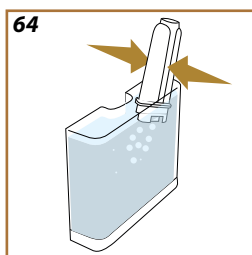
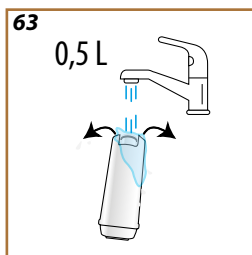
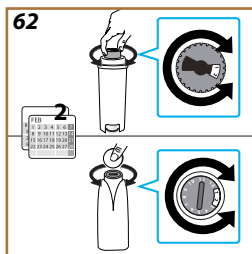

Lai nodrošinātu pareizu filtra lietošanu, rīkojieties šādi.

### Filtra uzstādīšana

1. Nospiediet  sākumlapā.
2. Ritiniet lapas, līdz tiek rādīts vienums "Water filter" (Ūdens filtrs).
3. Nospiediet "Yes" (Jā), lai sāktu vadīto procedūru
4. Izņemiet filtru no iepakojuma un pagrieziet datuma indikatoru, lai redzētu nākamos divus mēnešus (62. att.).

### Lūdzu, ņemiet vērā!

Filtrs kalpo aptuveni divus mēnešus, ja kafijas automāts tiek normāli lietots; savukārt, ja kafijas automāts ir dīkstāvē ar uzstādītu filtru, tas kalpos ne ilgāk kā trīs nedēļas.

5. Nospiediet "Next" (Tālāk), lai turpinātu (vai "Back" (Atpakaļ), lai pārietu atpakaļ uz iepriekšējo ekrānu).
6. Lai aktivizētu filtru, ilgāk par minūti teciniet krāna ūdeni cauri filtra atverei centrā, līdz ūdens tek ārā pa atverēm sānos (63. att.). Nospiediet "Next" (Tālāk), "Back" (Atpakaļ) vai "X".
7. Izņemiet ūdens tvertni no kafijas automāta un piepildiet ar dzeramo ūdeni; ievietojiet filtru ūdens tvertnē, iegremdējot apakšējo daļu un saspiežot elementa vidū 2–3, lai varētu izkļūt gaisa burbuli (64. att.). Nospiediet "Next" (Tālāk).
8. Visbeidzot ievietojiet filtru speciālajā korpusā (65. att.) un pilnībā iebīdīet līdz galam; nospiediet "Next" (Tālāk). Aizveriet ūdens tvertni ar vāku.
9. Atlieciet atpakaļ ūdens tvertni kafijas automātā un nospiediet "Yes" (Jā).
10. Novietojiet tukšu trauku ar vismaz 0,5 litru ietilpību zem karstā ūdens snīpja un nospiediet "Yes" (Jā).
11. Kafijas automāts izdala karsto ūdeni, pēc tam automātiski pārtrauc izvadi. Nospiediet "OK", lai pārietu atpakaļ uz sākumlapu.
12. Filtrs tagad ir aktīvs, un kafijas automātu var lietot.

### Filtra maiņa vai izņemšana

Nomainiet filtru, kad sākumlapā parādās attiecīga ziņa: lai filtru nomainītu uzreiz, nospiediet "OK" un izpildiet norādījumus, sākot no 3. punkta iepriekšējā nodaļā. Lai atliktu filtra maiņu uz vēlāku laiku, nospiediet "Cancel" (Atcelt): displejā joprojām būs redzams attiecīgais simbols  kā atgādinājums, ka jāmaina filtrs.

---

Lai nomainītu, rīkojieties šādi:

1. Nospiediet  sākumlapā.
2. Ritiniet lapas, līdz tiek rādīts vienums "Water filter" (Ūdens filtrs), un nospiediet "Read more" (Lasīt vairāk).
3. Nospiediet "Yes" (Jā), lai sāktu vadīto procedūru.
4. Izņemiet ūdens tvertni un nolietoto filtru: nospiediet "Ok".
5. Lai izņemtu filtru, nospiediet "Ok" ("Back" (Atpakaļ)), lai pārietu atpakaļ uz iepriekšējo ekrānu, "X", lai atceltu darbību).
6. Lai nomainītu filtru, nospiediet "Yes" (Jā). Izpildiet iepriekšējā nodaļā aprakstītās darbības no punkta [\(4\)](#).

**Lūdzu, ņemiet vērā!**

Pēc diviem mēnešiem (skatīt datuma rādītāju) vai pēc 3 nedēļām, ja kafijas automāts netiek izmantots, filtrs jānomaina, pat ja vēl netiek rādīts brīdinājuma ziņojums.

## Rivelia Bieži un trauksmes ziņojumi

*Time to fill the water tank with fresh water and then insert it. (Laiks piepildīt ūdens tvertni ar svaigu ūdeni un tad to ievietot.)*



- Tvertnē nepietiek ūdens  
Izņemiet tvertni (3. att.), piepildiet tvertni ar svaigu dzeramo ūdeni līdz līmenim MAX (4. att.) un atlieciet atpakaļ kafijas automātā
- Tvertne nav pareizi ievietota  
Ievietojiet tvertni pareizi

*Can you empty the drip tray and the grounds container? Fill water tank with fresh water and then insert it. (Vai varat iztukšot pilēšanas paplāti un kafijas atlikumu tvertni? Uzpildiet ūdens tvertni ar svaigu ūdeni un ievietojiet.)*

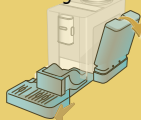

- Tvertnē nav pietiekami daudz ūdens, lai pagatavotu dzērienu, un kafijas automāts drīz lūgs iztukšot kafijas atlikumu tvertni.  
Kafijas automāts lūdz nekavējoties veikt abas darbības, lai bez pārtraukuma varētu pagatavot vairākus dzērienus

*Can you insert the brewing group? Vai varat ievietot infuzētāju?*



- infuzētāju pēc tīrīšanas nav uzstādīts.  
Uzstādiet gatavošanas bloku, kā aprakstīts sadaļā. [“Izņemams gatavošanas bloks”](#)

*Time to empty the grounds container and the drip tray. Even if not full, it is important to clear them out regularly (Laiks iztukšot kafijas atlikumu tvertni un pilēšanas paplāti. Pat ja tās nav pilnas, ir svarīgi tās regulāri iztīrīt)*



- Kafijas atlikumu tvertne ir pilna.  
Iztīriet, kā aprakstīts sadaļā [“Kafijas atlikumu tvertne”](#)

---

Empty the grounds container and drip tray. Once done, if you still see this message, ensure the side door is closed. (Iztukšojiet kafijas atlikumu tvertni un pilēšanas paplāti. Ja joprojām redzat šo ziņojumu, kad tas ir izdarīts, pārlecieties, vai sānu durtiņas ir aizvērtas.)

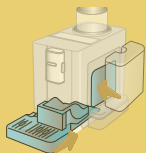

- Kafijas atlikumu tvertne un/ vai pilēšanas paplāte nav pareizi ievietota vai tās trūkst. Kafijas atlikumu tvertne un/ vai pilēšanas paplāte nav pareizi ievietota vai tās trūkst.
- Nav sānu pārloka vai tas neatrodas pareizi savā vietā. Pozicionējiet pārloku vai nodrošiniet, lai tas būtu pareizi aizvērts. Iztukšojiet kafijas atlikumu tvertni, lai kafijas automāts varētu turpināt pareizi skaitīt.

---

Are you sure you have the added pre-ground coffee?  
Add it now One scoop only! (Vai tiešām pievienojāt iepriekšēji malto kafiju? Pievienojiet tagad Tikai vienu mērkaroti!)

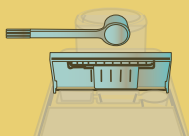

- Atlasīta dzēriena gatavošana, izmantojot iepriekšēji maltu kafiju, taču ar iebērto daudzumu iepriekšēji maltās kafijas nepietiek. Pārlecieties, vai piltuve nav bloķēta, pēc tam pievienojiet vienu mērkaroti iepriekšēji maltas kafijas, displejā nospiediet "Ok" un izpildiet norādījumus, kādi sniegti nodaļā "[Kafijas gatavošana no iepriekšēji maltas kafijas](#)".

---

Oops! It looks like you're out of coffee beans. Time to add some more. (Ui! izskatās, ka beigušās pupiņas. Laiks papildināt.)



- Beigušās kafijas pupiņas. Uzpildiet pupiņu piltuvi un nospiediet "Done" (Gatavs).

*The new settings have not been saved  
(Jaunie iestatījumi nav saglabāti)*

- Dzēriena pielāgošanas gaitā (skatiet sadaļu "[Funkcija "My" \(Mana\)](#)" ), gatavošana ir apzināti pārtraukta, nospiežot "X" vai ir nostrādājusi trauksme. Nospiediet "OK" (Labi), lai pārietu atpakaļ uz sāukmlapu (C) un skatītu trauksmi, kas izraisījusi pārtraukumu. Izpildiet norādījumus atbilstoši parādītajai trauksmei (skatiet sadaļu "[Bieži un trauksmes ziņojumi](#)")

*Just doing a little cleaning.  
I'll be back in a few seconds (Tikai veicu  
nelielu tīrīšanu. Pēc dažām sekundēm  
atkal darbošos)*

- Kafijas automāts ir noteicis piesārņojumu iekšējos kontūros. Nogaidiet, līdz kafijas automāts atkal ir gatavs lietojumam, un atlasiet no jauna vajadzīgo dzērienu. Ja problēma joprojām pastāv, sazinieties ar pilnvarotu servisa centru.



*I am unable to complete your drink.  
Lūdzu, samaziniet iepriekšēji maltās  
kafijas daudzumu un mēģiniet vēlreiz*

Ok

- Izmantots pārāk daudz iepriekšēji maltās kafijas. Samaziniet iepriekšēji maltās kafijas daudzumu (maks., 1 mērkarote) Nospiediet "Ok", lai dotos atpakaļ uz sāukmlapu
- Ja uzstādīts ūdens mīkstinātāja filtrs, iespējams, kontūrā ir iekļuvis gaisa burbulis, kas nosprosto izvadi. Nospiediet "Ok" un izvadiet mazliet ūdens (skatiet sadaļu "[Karstais ūdens](#)"), līdz plūsma ir vienmērīga. Ja problēma joprojām pastāv, noņemiet filtru (skatiet sadaļu "[Filtra maiņa vai izņemšana](#)")

*I am unable to complete your drink. Please reduce the pre-ground quantity, empty the grounds container and try again (Nav iespējams pabeigt šo dzērienu. Lūdzu, samaziniet iepriekšēji maltās kafijas daudzumu, iztukšojiet kafijas atlikumu tvertni un mēģiniet vēlreiz)*

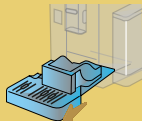

- Izmantots pārāk daudz iepriekšēji maltās kafijas. Samaziniet iepriekšēji maltās kafijas daudzumu (maks., 1 mērkarote) Veiciet tīrīšanas procedūru, kā aprakstīts sadaļā . [“Kafijas atlikumu tvertne”](#)



*Sorry, I am unable to complete your drink. Increase the grind setting by 1 (+1). (Piedodiet, nav iespējams pabeigt šo dzērienu. Palieliniet maluma iestatījumu par 1 (+1).)*

Ok

- Tā kā pupiņas samaltas pārāk smalki, kafija tiek izvadīta pārāk lēni vai vispār netiek izvadīta Nospiediet “Ok”, “Next” (Tālāk) un noregulējiet kafijas dzirnaviņas, kā vajadzīgs (skatiet nodaļu [“Kafijas dzirnaviņu iestatījumi”](#)).



*Sorry, I am unable to complete your drink. Please reduce the intensity and try again (Piedodiet, nav iespējams pabeigt šo dzērienu. Samaziniet stiprumu un mēģiniet vēlreiz)*

Ok

- Izmantots pārāk daudz kafijas. Atlasiet maigāku “stiprumu” (skatiet [“Pielāgoti dzērieni uz kafijas bāzes”](#)) Nospiediet “Ok”, lai atgrieztos sākumlapā.

*Remember to store the milk carafe in the fridge (Atcerieties, ka piena karafe jātur ledusskapī)*

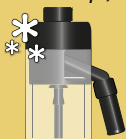

Ok

- Pagatavots dzēriens uz piena bāzes, taču piena karafe joprojām atrodas kafijas automātā Izņemiet piena karafi un ievietojiet ledusskapī.



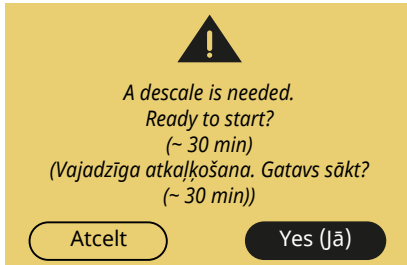

- Norāda, ka kafijas automāts jāatkaļķo.  
Ja nodoms ir turpināt ar atkaļķošana, nospiediet "Yes" (Jā) un izpildiet vadīto procedūru, pretējā gadījumā nospiediet "Cancel" (Atcelt): tad sāku lapā joprojām būs redzams attiecīgais simbols  kā atgādinājums, ka vajadzīga atkaļķošana (skatiet sadaļu "[Atkaļķošana](#)").

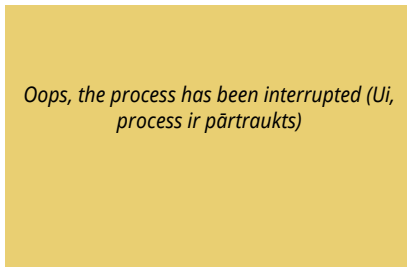

- Atkaļķošana ir pārtraukta vai nav pabeigta pareizi  
Nospiediet OK, lai turpinātu (skatiet sadaļu "[Atkaļķošana](#)").

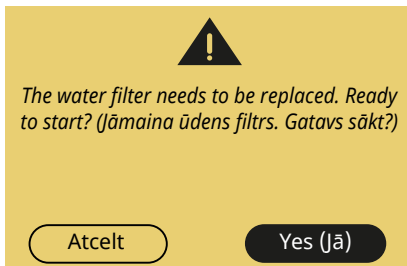

- Ūdens mīkstinātāja filtrs ir nolietots.  
Nospiediet "Yes" (Jā), lai filtru nomainītu, vai "Cancel" (Atcelt), ja paredzēts to nomainīt vēlāk. Izpildiet norādījumus sadaļā "[Filtra maiņa vai izņemšana](#)".

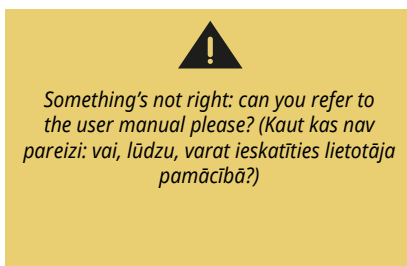

- Kafijas automāta iekšpuse ir ļoti netīra.  
Rūpīgi iztīriet automāta iekšpusi, kā aprakstīts sadaļā "[Kafijas automāta apraksts](#)". Ja pēc tīrīšanas ziņojums joprojām ir redzams, sazinieties ar De'Longhi klientu apkalpošanas dienestu un/vai apstiprinātu servisa centru.



The water circuit is out of water.  
Ready to refill? (Ūdens kontūrā nav ūdens?  
Vai uzpildīsiet?)



Yes (Jā)

- Ūdens kontūrs ir tukšs. Nospiediet "Yes" (Jā), lai piepildītu kontūru: ūdens plūsma tiks apturēta automātiski. Ja problēma joprojām pastāv, pārļiecinieties, vai ūdens tvertne ir ievietota pareizi.
- Uzstādīts jauns ūdens mīkstinātāja filtrs  
Norādījumi par jaunā filtra ievietošanu noteikti jāizpilda pareizi (sadaļa ["Filtra uzstādīšana"](#) un ["Filtra maiņa vai izņemšana"](#)). Ja problēma joprojām pastāv, izņemiet filtru.

Pagatavojiet vismaz 3 kafijas un tikai tad mainiet vēlreiz

- Kafijas automātam jāpagatavo 3 dzērieni, lai varētu mainīt iestatījumu, izmantojot "Bean Adapt". Pagatavojiet vismaz 3 kafijas, tad veiciet regulēšanu/smalku pielāgošanu..

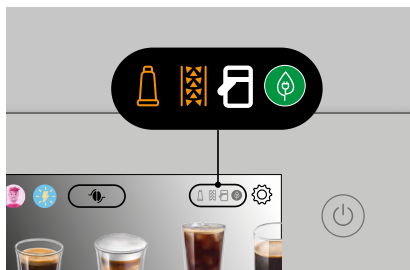

-  Atgādinājums, ka jānomaina filtrs  
Nomainiet filtru vai izņemiet to, kā aprakstīts sadaļā ["Filtra maiņa vai izņemšana"](#).
-  Atgādinājums, ka kafijas automāts jāatkalķo.  
Bez kavēšanās jāveic atkalķošanas procedūra (skatiet sadaļu ["Atkalķošana"](#)

-  Atgādinājums, ka jātīra piena karafe.

Skatiet sadaļu [Piena karafes tīrīšana pēc lietošanas](#)

-  Norāda, ka aktivizēta enerģijas taupīšana.

Lai deaktivizētu enerģijas taupīšanu, rīkojieties, kā aprakstīts sadaļā ["Vispārīgi"](#).

- Grūtības ar ūdens tvertnes izņemšanu

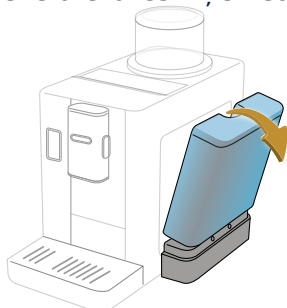

*Sasveriet tvertni prom no kafijas automāta: pēc atbrīvošanas tā atvienosies viegli.*

- Pēc kafijas padeves no augšas izplūst tvaiks

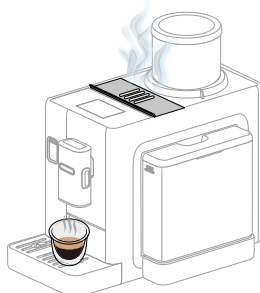

*Tie ir ūdens tvaiki, kas izplūst no izlietotās kafijas devas un tiek automātiski atbrīvoti caur kafijas atlikumu tvertni. Tas notiek kā daļa no normālas un pareizas darbības.*

- 
- Grūtības ar kafijas pupiņu piltuves uzstādīšanu  
*Pārlicinieties, vai kafijas pupiņu piltuve ligzda ir tīra un tajā nav atsevišķu pupiņu: izmantojiet suku, lai notīrītu visas kafijas paliekas.*

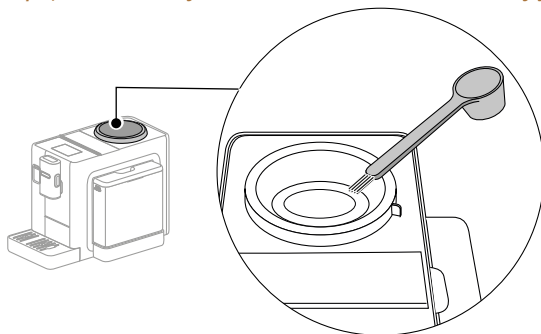

*Ievietojiet pupiņu piltuvi ligzdā, noteikti salāgojot atslēgšanas pozīciju  ar ierobu kafijas automātā*

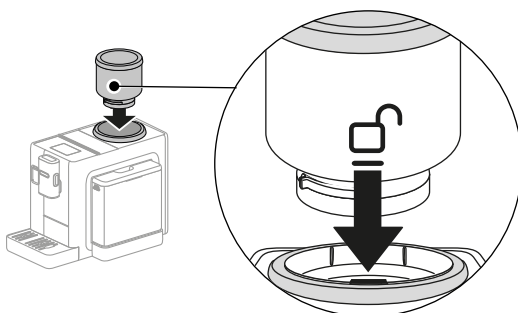

*Grieziet pupiņu piltuvi pulksteņrādītāju kustības virzienā līdz punktam, kurā slēgtā pozīcija  salāgojas ar ierobu kafijas automātā*

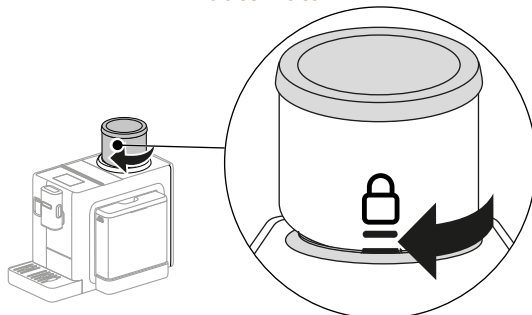

---

- **Kafija nav karsta (1)**

*Kopš pēdējās gatavošanas reizes ir pagājušas 2–3 minūtes, un kafijas automāta iekšējais kontūrs ir atdzisis: šajā situācijā ir ieteicams veikt karstu skalošanu.*

*Sāku lapā nospiediet , lai ietietu iestatījumu izvēlnē.*



*Ritiniet lapas, līdz tiek rādīts vienums "Rinse" (Skalot), un nospiediet "Yes" (Jā), lai procedūru sāktu: pēc dažām sekundēm sāks plūst karsts ūdens, lai iztīrītu un uzkarstētu kafijas automāta iekšējo kontūru.*

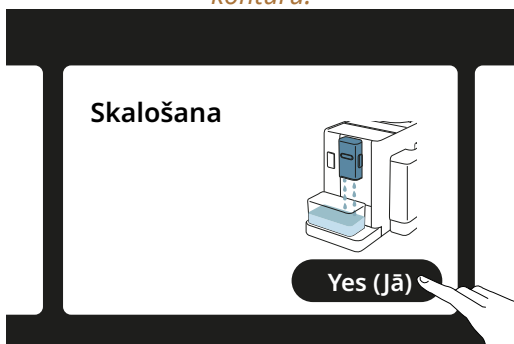

---

- Kafija nav karsta (2)

*Kafijas gatavošanai iestatītā temperatūra ir pārāk zema. Atlasiet augstāku temperatūru, kā norādīts turpinājumā: sākumlapā nospiediet , lai ietu iestatījumu izvēlnē.*



*Ritiniet lapas, līdz tiek rādīts vienums "Coffee temperature" (Kafijas temperatūra), un nospiediet "Set" (Iestatīt), lai temperatūru mainītu.*





*Atlasiet augstāku temperatūru (vidēju vai maks.).*

- Kafija nav karsta (3)

*Vajadzīga atkalīkošana: rīkojieties, kā atspoguļots sadaļā [Atkalīkošana](#). Ja tas ir izdarīts, pārliecinieties, vai ūdens cietības iestatījums atbilst vietējā ūdens apgādes pakalpojumu sniedzēja nodrošinātajam ūdenim (skatiet [Ūdens cietības pārbaude](#) un [Ūdens cietības iestatīšana](#)).*

- Piens veido lielus burbuļus vai šļakstās no piena snīpja, vai ir nepietiekami saputots (1).

LatteCrema HOT 	
 Govs piens	
Pilnpiens (tauku saturs >3,5%)	✓
Daļēji attaukots piens (tauku saturs starp 1,5 un 1,8%)	
Vājpiens (tauku saturs <0,5%)	
Augu izcelsmes dzērieni	
 Soja	✓
 Mandeles	✓
 Auzas	✓

*Izmantojiet govu pienu vai augu izcelsmes dzērienus ledusskapja temperatūrā (ap 5°C).*

*Ja rezultāts joprojām neatbilst jūsu vēlmēm, mēģiniet lietot cita ražotāja pienu.*

*Lai rezultāti būtu labāki, augu izcelsmes dzērienu gadījumā lietojiet "Barista" versijas.*

- Piens veido lielus burbuļus vai šļakstās no piena snīpja, vai ir nepietiekami saputots (2).

*Rūpīgi notīriet piena karafes vāku, kā norādīts sadaļā ["Piena karafes tīrīšana pēc lietošanas"](#) un ["Piena karafes tīrīšana"](#).*

Spriegums:	220–240 V~ 50–60 Hz maks. 10 A
Jauda:	1450 W
Spiediens:	1,9 MPa (19 bāri)
Ūdens tvertnes ietilpība:	1,4 l
Izmēri GxPxA:	250x430x390 mm
Vada garums:	1200 mm
Svars	11 kg
Pupiņu tvertnes ietilpība:	250 g

De'Longhi patur tiesības jebkurā laikā mainīt savu izstrādājumu tehnisko specifikāciju un konstrukciju, neietekmējot funkcionalitāti un kvalitāti.

### *Padomi enerģijas taupīšanai*

- Lai samazinātu enerģijas patēriņu, pēc viena vai vairāku dzērienu pagatavošanas izņemiet piena karafi.
- Iestatiet automātisko izslēgšanos uz 15 minūtēm (skatiet sadaļu "[Automātiskā izslēgšanās](#)");
- Iespējojiet enerģijas taupīšanu (skatiet paragrāfu "[Vispārīgi](#)").
- Vienmēr veiciet atkaļķošanas ciklu, kad automāts to pieprasa.



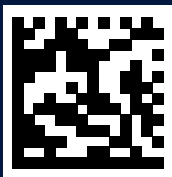

57132C8962\_00\_0324