



Bruksanvisning

EXAM44X.5Y
FEB4455

RIVELIA

DēLonghi

BESKRIVELSE AV MASKINEN	4
BESKRIVELSE AV PANELET OG HJEMMESIDEN	6
BESKRIVELSE AV TILBEHØR	7
BESKRIVELSE AV MELKEKANNEN	8
FØRSTE BRUK AV MASKINEN	9
Velg ditt språk	9
Velg dag og tid	9
Fyll vanntanken	10
Klargjør maskinen	10
Sett inn kaffebønnebeholderen	10
Første tilkobling	11
Anbefalinger	11
Kontroller hardheten til vannet	11
Still inn vannhardheten	11
Profilen	12
Veiledning	12
SLÅ PÅ MASKINEN	13
SLÅ AV MASKINEN	14
Slå av apparatet for en lengre periode	14
MENYINNSTILLINGER	15
Skylling	15
Avkalking	15
Vannfilter	15
Generelt	15
Autostopp	16
Brukerstøtte	16
Mal & Tøm	16
Rengjøring av melkekanne	16
Kaffetemperatur	17
Statistikk	17
Språk	17
Dato og klokkeslett	17
Innstillinger for kaffekvern	18
Vannhardhet	18
Tømme krets	18
Standardverdier	19
KAFFEDRIKKER	20
Klargjøre maskinen for å lage kaffedrikker	20
Direktevalg kaffedrikker	20
Egendefinerte kaffedrikker	20

Tilberedelse med forhåndsmalt kaffe	21
EXTRA SHOT	23
INDIKASJONER FOR TILBEREDNING AV KAFFEDRIKKER	24
Anbefalinger for en varmere kaffe.....	24
BEAN ADAPT TECHNOLOGY	25
COFFEE ROUTINE	26
MELKEDRIKKER	27
Tilberedelse av melkekanne	27
Hvilken melk skal brukes?.....	27
Fyll og sett på plass melkekanne.....	27
Regulering av mengde melkeskum	28
Tilberedelse av melkedrikk	28
Rengjøring av melkekanne etter hver bruk	28
VARMT VANN.....	30
“MY”-FUNKSJON	31
Velg drikken (Bruk bønnene som er igjen i kaffekvernen for å lage en drikk):	33
Mal & Tøm (Foreta en tom malesyklus for å fjerne bønnene som er igjen i kaffekvernen)	33
Du kan nå fortsette med å skifte ut bønnebeholderen.....	33
RENGJØRING AV MASKINEN	34
Maskinens innvendige rørkrets.....	35
Bønnebeholder.....	35
Beholder for kaffegrut	36
Dryppeskål og kopperist.....	36
Innsiden av maskinen.....	37
Vannbeholder.....	37
Dyser i kaffeuttak	37
Trakt for forhåndsmalt kaffe	38
Uttrekkbar bryggeenhet.....	38
Rengjøring av melkekanne.....	39
AVKALKING	41
AVHERDINGSFILTER.....	44
Installasjon av filteret.....	44
Skifting eller fjerning av filter	44
HYPPIGE MELDINGER OG ALARMELDINGER	46
FAQ	49

Rivelia Beskrivelse av maskinen

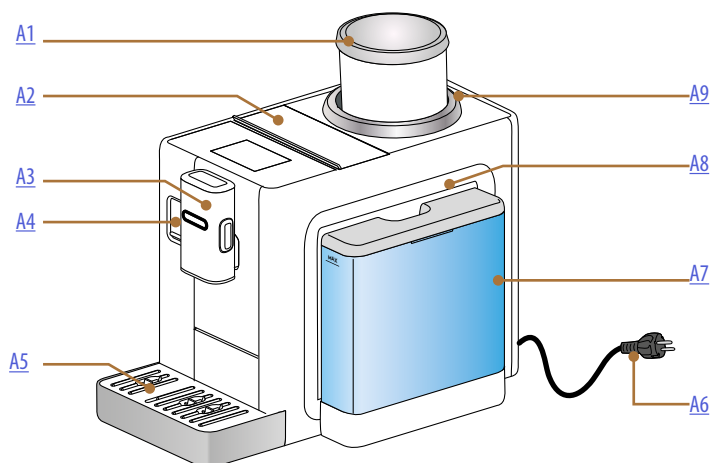

- A1.** Bønnebeholder med lokk
- A2.** Lokk til tilbehørsrom / avlukke for forhåndsmalt kaffe
- A3.** Kaffeuttak (kan reguleres i høyden)
- A4.** Luke til melkekannekobling/varmtvansuttak
- A5.** Dryppeskål
- A6.** Strømledning
- A7.** Vanntank med lokk
- A8.** Luke for tilgang til bryggeenheten (kan nås når vanntanken er fjernet)
- A9.** Justeringsring for malenivå

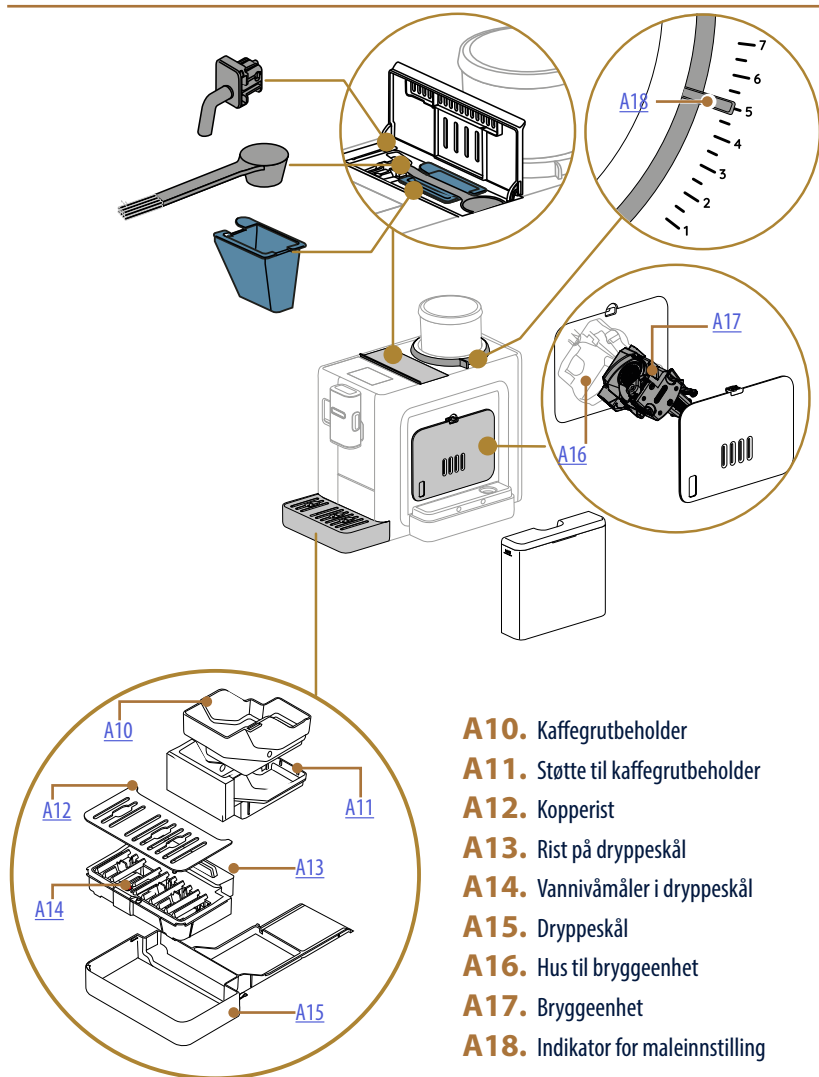

Rivelia Beskrivelse av panelet og hjemmesiden.

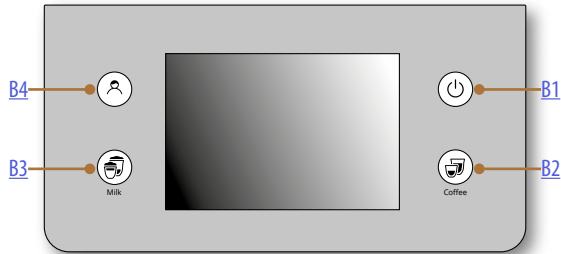

- B1.** Bryter ON/Standby
- B2.** Kaffevalgast
- B3.** Melkevalgast
- B4.** Profilvalgast

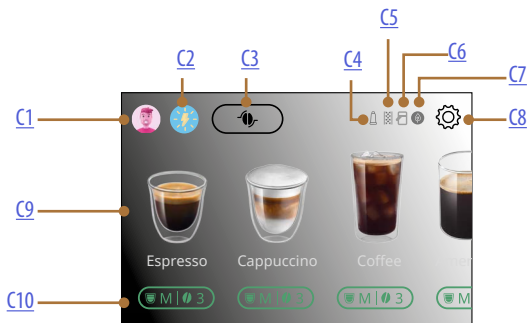

- C1.** Valgt profil
- C2.** Coffee Routine
- C3.** Bean Adapt Technology
- C4.** Varsellampe for mettet filter
- C5.** Avkalkingslampe
- C6.** Rengjøringslampe for melkekanne (Rengjør)
- C7.** Lampe energisparing
- C8.** Programmeringsmeny
- C9.** Direkte drikkevalg
- C10.** Valglinje for egendefinerte drikker

Rivelia Beskrivelse av tilbehør

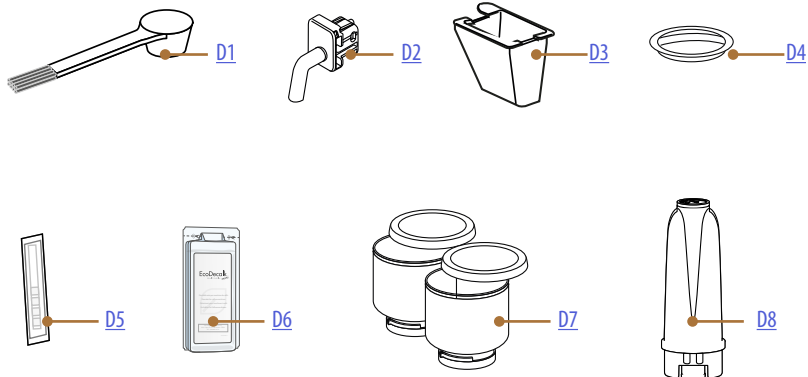

INNE I TILBEHØRSROMMET PÅ MASKINEN [A2](#)

- D1.** Måleskje/børste for forhåndsmalt kaffe
- D2.** Varmtvannsuttak
- D3.** Uttrekbar trakt for forhåndsmalt kaffe

PÅ INNSETTINGSSTEDET TIL BØNNEBEHOLDEREN I MASKINEN

- D4.** Beskyttelsesdeksel for kaffekvern

INNE I TILBEHØRSPAKKEN

- D5.** Reagensstrimmel "Water hardness test"
- D6.** Avkalkingsmiddel
- D7.** Utskiftbar bønnebeholder
- D8.** Avherdingsfilter

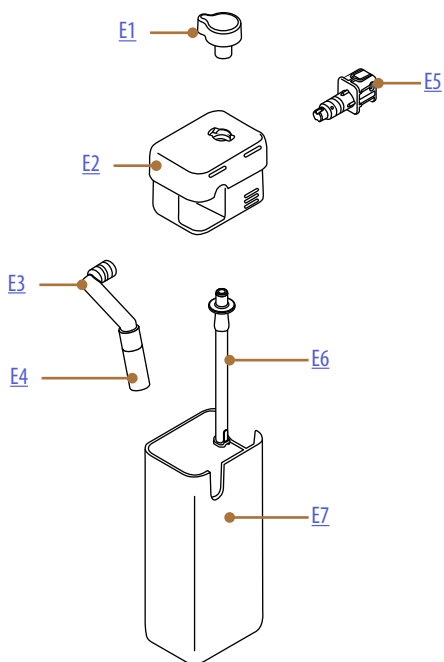

- E1.** Betjeningsbryter for regulering av skum/rengjøring (Rengjør)
- E2.** Lokk til melkekanne
- E3.** Melkeuttak (kan reguleres i høyden)
- E4.** Forlenger til melkeuttak
- E5.** Koblingsstykke for melkekanne (kan tas av for rengjøring)
- E6.** Melkeslange (i silikon)
- E7.** Melkebeholder



Rivelia Første bruk av maskinen





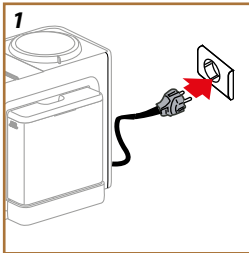

NB!

- Eventuelle kafferester som finnes i kaffekvernen kan tilskrives testreguleringene som foretas på maskinene før de lanseres på markedet, og er bevis på den dype omtanken vi har for våre produkter.
- Før første gangs bruk, må man skylle alt avtakbart tilbehør (melkekanne, vanntank) som er beregnet på å komme i kontakt med vann eller melk. Det anbefales å vaske melkekanne i oppvaskmaskinen.

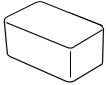

1. Koble strømkabelen til strømnettet (Fig. 1).

Maskinen slår seg på og vil veilede innstillingene i henhold til dine behov. Følg instruksjonene på skjermen og Rivelia vil være klar til bruk!

Her er alt du trenger:	
	Friskt drikkevann
	Varmtvannsuttak
	Bønnebeholder (Finnes i tilbehørspakken)
	Dine favorittkaffebønner
	En beholder (se til at kapasiteten er minst 0,2L)
	Vannhardhetstest (Finnes i tilbehørspakken)

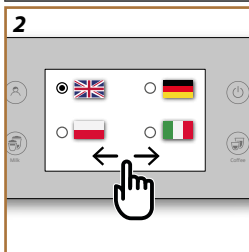

Velg ditt språk

2. Bla gjennom sidene på skjermen (fig. 2) til språket ditt vises, og velg deretter det tilhørende flagget.
3. Trykk "Ferdig" for å gå videre til neste trinn.

Velg dag og tid

4. Velg nøyaktig dato og klokkeslett og trykk på "Neste". Velg format og trykk på "Neste".

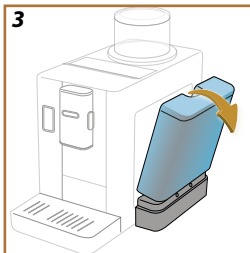

Fyll vanntanken

5. Ta ut vanntanken.

NB!

Vipp vanntanken litt slik at den kan tas ut på riktig måte (fig. 3).

6. Fyll på med friskt drikkevann opp til MAX-nivået (fig. 4) og sett vanntanken inn i maskinen igjen. Trykk deretter på "Neste".

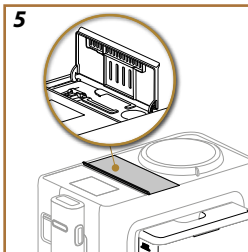
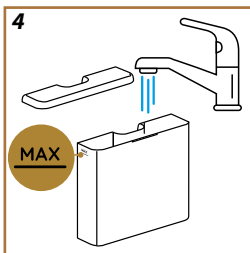

Klargjør maskinen

7. Åpne lokket på tilbehørsrommet og ta ut vannuttaket (fig. 5).

8. Skyv luken til melkekannekoblingen/vannuttaket ned og sett inn varmtvannsuttaget (fig. 6). Trykk på "Neste".

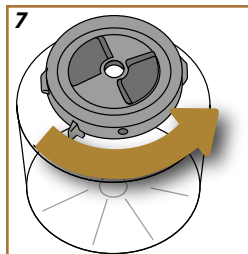
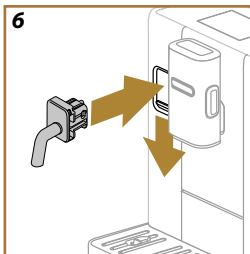

Sett inn kaffebønnebeholderen

9. Kontroller at malenivåindikatoren står på "5". Hvis ikke, vri den til "5". Trykk på "Neste".

10. Fjern beskyttelseslokket til bønnebeholderen fra sin plass.

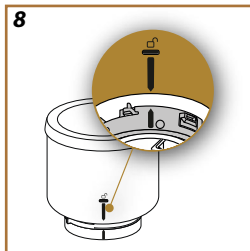

11. Ta en av kaffebønnebeholderne, snu den opp ned og sørg for at den nedre delen er ordentlig lukket. For å være sikker, vri den nedre delen mot klokken til du hører et klikk (fig. 7). Kaffebønnebeholderen er riktig lukket når de to pilene er på linje (fig. 8). Trykk på "Neste".

12. Fyll kaffebønnebeholderen med kaffebønner og lukk den. Trykk på "Neste".

13. Sett kaffebønnebeholderen på plass og vri den med klokkeretningen for å låse den. For å sette den inn riktig, må man justere symbolet ☐ i forhold til merket på den nedre ringen (fig. 9).

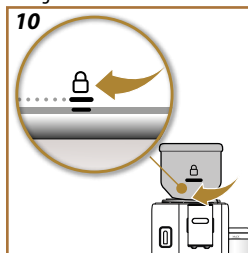
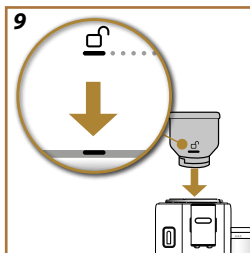

Når den er satt inn, vrir du beholderen til posisjon ☐ (Fig. 12). Trykk på "Neste".

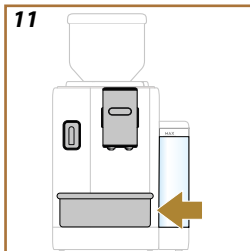

Første tilkobling

14. Sett en beholder med kapasitet på 0,2L under kaffe- og varmtvannsuttakene (fig. 13).
15. Trykk "Ja" for å starte skyllingen. Uttaket avbrytes automatisk.

Anbefalinger

Anbefalinger vises i displayet. Les disse nøye. De vil hjelpe deg i forbindelse med bruken av maskinen. Trykk på "Neste" for å fortsette.

Kontroller hardheten til vannet

Maskinen må avkalkes etter en forhåndsbestemt bruksperiode som avhenger av hardheten til vannet. Det er mulig å stille inn maskinen etter hvor hardt vannet man bruker faktisk er, og på denne måten endrer man frekvensen for hvor ofte denne meldingen vises. Fortsett som beskrevet nedenfor:

1. Trykk på "Start" og fjern den medfølgende reagensstrimmelen "Total hardness test" fra pakken (i tilbehørspakken). Trykk på "Neste".
2. Dypp strimmelen helt ned i et glass med vann i ca. et sekund.
3. Ta strimmelen opp av vannet og rist den forsiktig. Trykk på "Neste". Etter cirka ett minutt vil det vises 1, 2, 3 eller 4 rødfargede firkanter, avhengig av vannets hardhetsgrad. Hver firkant tilsvarer 1 nivå.

Still inn vannhardheten

4. Trykk på kulen som tilsvarer hardhetsgraden som ble avlest i forrige punkt, som gjengitt i tabellen herunder:

Reagensstrimmel	Vannhardhet
	Nivå 1
	Nivå 2
	Nivå 3
	Nivå 4



5. Trykk på "Ok".
6. Nå er maskinen omprogrammert i henhold til den nye innstillingen for vannets hardhetsgrad.

NB!

Vannhardhetsnivået kan endres når som helst i innstillingsmenyen (se "[Vannhardhet](#)").

Nå er maskinen klar for å bli konfigurert basert på dine behov: Trykk på "Start".

Profiler

1. Angi antall brukere for denne maskinen. Trykk på "Neste".
2. For å tilpasse trykker man  på profilikonet.  ne valg ved å klikke på knappen med navnet og "Bytt", og trykk deretter på "Lagre".
3. Trykk på "Neste". Profilene vil bekreftes.

Veiledning

1. Trykk på "Neste":. Maskinen er klar for en kort introduksjonsvideo.
2. Trykk på "Start" og se på skjermen.
3. Maskinen viser hovedfunksjonene. Trykk på "Neste" for å gå til neste skjerm.

Når du er ferdig med introduksjonen, trykker du på "Start". Maskinen er nå klar til å nyttes.

Rivelia Slå på maskinen

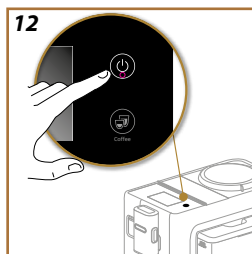

NB!

- Første gang maskinen brukes må man tilberede 4-5 kopper Cappuccino før man begynner å oppnå tilfredsstillende resultater.
- Vannkretsen er tom når maskinen tas i bruk, og kan derfor være støyete. Denne ulyden vil forsvinne etterhvert som kretsen fylles opp.

NB!

Hver gang du slår på maskinen vil det automatisk foretas en forvarming og skyllesyklus som ikke kan avbrytes. Maskinen er klar til bruk først etter at denne syklusen er utført.

1. For å slå på maskinen, trykker du på tasten  (Fig. 12). Maskinen vil slås på.
2. Når oppvarmingen er ferdig starter en skyllefasen hvor det kommer varmt vann fra kaffeuttaket. På denne måten vil apparatet varme opp de innvendige rørkretsene, i tillegg til å varme opp kjelen (dampenheden) inne i maskinen.

Rivelia Slå av maskinen

Hver gang du slår den av utfører maskinen en automatisk skylling, hvis det er blitt tilberedt en kaffe.

1. For å slå av maskinen, trykker du på tasten  (Fig.12).
2. Hvis nødvendig skyller maskinen kaffeuttaket med varmt vann og slår seg deretter av (stand-by).

OBS!

Strømkabelen må ikke trekkes ut når maskinen er slått på.

Slå av apparatet for en lengre periode

Hvis apparatet ikke brukes for en lengre periode (eks. før en ferie), følger man anvisningene i avsn. [Tømme krets.](#)

Hvis apparatet ikke brukes på noen dager, gjør som følger:

- Trykk på tasten  for å slå av maskinen.
- Tøm og rengjør grutbeholderen og vanntanken (fig. 16).
- Ta ut strømkabelen fra stikkkontakten.

NB!

Når maskinen slås på igjen må man fylle vanntanken og foreta 3 skyllinger ved å følge anvisningene i avsnitt [Skylling.](#) før det tilberedes nye drikker.

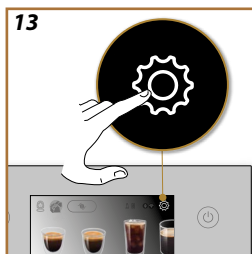

Skylling

Med denne funksjonen kan man skille ut varmt vann fra kaffeuttaket (hvis i bruk), slik at de innvendige rørene i maskinen varmes opp.

Plasser en beholder på minst 0,2L under uttakene (fig. 11).

For å aktivere denne funksjonen gjør man som følger:

1. Trykk på  for å gå inn i innstillingsmenyen (fig. 13).
2. Bla i sidene inntil elementet "Skylling" vises.
3. Trykk "Ja" for å starte uttaket. Etter noen sekunder kommer varmt vann ut av kaffeuttaket som renser og varmer opp maskinens innvendige rørkrets.
4. For å avbryte skyllingen trykker man på tasten "Stopp" eller venter til skyllingen avbrytes automatisk.

NB!

- Hvis maskinen ikke blir brukt i løpet av 3-4 dager, bør man utføre 2-3 skyllinger før den igjen er klar til bruk.
- Etter at denne rengjøringen er blitt utført vil det komme litt vann i beholderen for kaffegrut.

Avkalking

For avkalkingsinstruksjoner, gå til "[Avkalking](#)".

Vannfilter

For vannfilterinstruksjoner, gå til "[Avherdingsfilter](#)".

Generelt

1. Trykk på  for å gå inn i innstillingsmenyen (Fig. 13).
2. Bla i sidene inntil elementet "Generelt" vises.

Herfra kan du aktivere eller deaktivere følgende funksjoner med et enkelt trykk:

- "Lydsignal": Når dette er aktivert vil maskinen avgi et akustisk signal for hver operasjon.
 - "Energisparing": Med denne funksjonen kan man aktivere og deaktivere energisparing. Når funksjonen er aktiv garanterer den lavere energiforbruk, i henhold til europeiske forskrifter.  vises på hjemmesiden.
3. Trykk på "X" for å gå tilbake til hjemmesiden med det nye valget lagret i minnet.

NB!

Skjermen viser serienummeret til maskinen, som er nyttig for å identifisere den.

Autostopp

Man kan stille inn autostopp slik at maskinen enten slår seg av etter 15 minutter, 30 minutter, eller etter 1 eller 3 timers bruk.

For å programmere automatisk stopp gjør man som følger:

1. Trykk på  for å gå inn i innstillingsmenyen (Fig. 13).
2. Bla i sidene inntil elementet "Auto-av" vises.
3. Velg ønsket tidsintervall (15, 30 minutter, eller 1 eller 3 timer).
4. Trykk på "X" for å gå tilbake til hjemmesiden med det nye valget lagret i minnet.

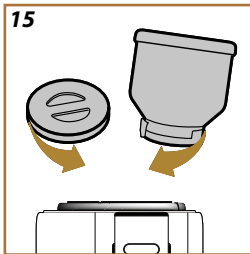
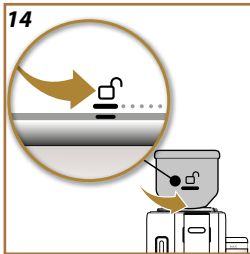



Brukerstøtte

1. Skann QR-koden for å se i håndboken og få støtte.
2. Trykk på "X" for å gå tilbake til hjemmesiden.

Mal & Tøm

For å tømme kaffekvernen (ikke bønnebeholderen), kan du bruke følgende funksjonen for å male opp de resterende bønnene:

1. Trykk på  for å gå inn i innstillingsmenyen (Fig. 13).
2. Bla i sidene inntil elementet "Mal & Tøm" vises.
3. Trykk på "Les mer".
4. Vri bønnebeholderen til ulåst posisjon () (Fig. 14) og la den stå i denne posisjonen til operasjonen er fullført.
5. Trykk på "Start". Maskinen maler opp kaffebønnene som er igjen i kaffekvernen.
6. Når du er ferdig må du ta ut bønnebeholderen og sette inn den andre (se "[Sett inn kaffebønnebeholderen](#)") eller sett inn beskyttelsesdekslet til kaffekvernen (fig. 15).
7. Maskinen går tilbake til hjemmesiden og er klar til bruk.

OBS!

- Det er normalt å finne rester av kaffepulver rundt bønnebeholderen.
- Hvis det er vanskelig å sette inn bønnebeholderen, må man se til at det ikke er kaffebønner rundt bønnebeholderen til maskinen. I dette tilfellet, må man rengjøre rundt bønnebeholderen med den lille medfølgende børsten og en ren myk klut. For å fjerne kaffepulveret må man bruke en støvsuger.

Rengjøring av melkekanne

Maskinen veileder i grundig rengjøring av kannen for å sikre at Lattecrema-systemet fungerer som det skal over tid.

1. Trykk på  for å gå inn i innstillingsmenyen (fig. 13).
2. Bla i sidene inntil elementet "Rengjøring av melkekanne" vises.
3. Trykk på "Neste" eller "Tilbake" for å lese foreslått sekvens.
4. Trykk "Ferdig" til slutt for å gå tilbake til innstillingsmenyen.
5. Trykk på "X" for å gå tilbake til hjemmesiden.

NB!

Proseduren er forklart i avsnitt [Rengjøring av melkekannen](#)

Kaffetemperatur

Dersom man ønsker å endre temperaturen i vannet som brukes i kaffen, gjør man som følger:

1. Trykk på  for å gå inn i innstillingsmenyen (Fig. 13).
2. Bla i sidene inntil elementet "Kaffetemperatur" vises.
3. Trykk på "Still inn".
4. Velg ønsket temperatur fra de tilgjengelige valgene.
5. Trykk på "<" for å lagre det nye valget og gå tilbake til innstillingsmenyen.
6. Trykk på "X" for å gå tilbake til hjemmesiden.

NB!

Endringen i temperatur har mer effekt på store drikker.

Bean Adapt Technology

Vi foreslår at du åpner Bean Adapt Technology fra hjemmesiden for å stille inn denne parameteren riktig avhengig av type kaffebønner som brukes.

Statistikk

Med denne funksjonen åpner man maskinens statistiske menyvalg. For å vise dem må man gjøre som følger:

1. Trykk på  for å gå inn i innstillingsmenyen (Fig. 13).
2. Bla i sidene inntil elementet "Statistikk" og hoveddata vises. For å se mer informasjon, trykk "Les mer".
3. Trykk på "<" for å forlate skjermen.
4. Trykk på "X" for å gå tilbake til hjemmesiden.

Språk

Dersom man ønsker å endre språk på hjemmesiden, gjør man som følger:

1. Trykk på  for å gå inn i innstillingsmenyen (Fig. 13).
2. Bla i sidene inntil elementet "Språk" vises.
3. Trykk på "Still inn".
4. Trykk på flagget til språket du ønsker å bruke. Displayet oppdateres umiddelbart med det valgte språket.
5. Trykk på "<" for å gå tilbake til innstillingsmenyen med det nye valget lagret i minnet.
6. Trykk på "X" for å gå tilbake til hjemmesiden.

Dato og klokkeslett

Gjør følgende for å endre dato og klokkeslett på hjemmesiden:

1. Trykk på  for å gå inn i innstillingsmenyen (fig. 13).
2. Bla i sidene inntil elementet "Dato og klokkeslett" vises.
3. Trykk på "Still inn".
4. Still inn time, minutter, dag og velg format. Trykk "Ok" for å bekrefte (eller "<" for å avbryte og gå tilbake til forrige trinn).
5. Trykk på "X" for å gå tilbake til hjemmesiden.

Innstillinger for kaffekvern

Maskinen tilbyr en veiledning for riktig justering av kaffekvernen slik at man kan oppnå gode resultater.

1. Trykk på  for å gå inn i innstillingsmenyen (fig. 13).
2. Bla i sidene inntil elementet "Kaffetemperatur" vises.
3. Trykk "Les mer" for å se veiledningen om hvordan du justerer malingen. Trykk på "Neste" eller "Tilbake" for å lese anbefalingene.
4. På siste skjerm, trykk "Ok" for å gå tilbake til innstillingsmenyen.
5. Trykk på "X" for å gå tilbake til hjemmesiden.

NB!

- Det anbefales å foreta ytterligere justeringer av kaffekvernen først etter å ha tilberedt minst 3 kaffedrikker ved å følge den beskrevne fremgangsmåten. Hvis det inntreffer nye feilaktige kaffetilberedelser bør man gjenta prosedyren.
- Reguleringsringen må kun brukes når kaffekvernen er i funksjon i første fase av kaffetilberedelsen.

Bean Adapt Technology :

Vi foreslår at du åpner Bean Adapt Technology fra hjemmesiden for å stille inn denne parameteren riktig avhengig av type kaffebønner som brukes.

Vannhardhet

For å stille inn en ny vannhardhet, gjør som følger:

1. Sjekk hardheten til vannet, som angitt på "[Kontroller hardheten til vannet](#)".
2. Trykk på  for å gå inn i innstillingsmenyen (fig. 13).
3. Bla i sidene inntil elementet "Vannhardhet" vises. Trykk på "Still inn".
4. Velg nivået som tilsvarer resultatet på reagensstrimmelen.
5. Trykk på "<" for å gå tilbake til innstillingsmenyen med det nye valget lagret.
6. Trykk på "X" for å gå tilbake til hjemmesiden.

Tømme krets

Hvis maskinen ikke skal brukes på en stund, eller hvis den må på service hos oss, anbefaler vi at de hydrauliske kretsene tømmes først. Slik at vannet ikke fryser inne i kretsene.

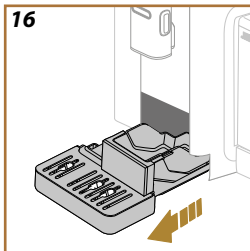

Gjør som følger:

1. Trykk på  for å gå inn i innstillingsmenyen (fig. 13).
2. Bla i sidene inntil elementet "Tømme krets" vises.
3. Trykk på "Ja" for å gå til veiledet prosedyre.
4. Fjern, tøm og sett inn igjen kaffegrutbeholderen og dryppeskålen (fig. 16), og trykk deretter på "Neste".
5. Plasser en 0,2L beholder under uttakene (fig. 11). Trykk på "Neste".
6. Maskinen utfører en skylling med varmt vann fra uttakene.
7. Når skyllingen er ferdig kan man fjerne vanntanken (fig. 3) og tømme den.
8. Hvis det er satt inn, kan man fjerne filteret fra vanntanken og trykke på "Neste".
9. Sett inn den (tomme) tanken igjen og trykk "Ja".
10. Bekreft at du er klar og trykk på "Ja".
11. Vent til maskinen tømmes. (OBS! varmt vann kommer ut fra uttakene!). Etterhvert som kretsen tømmes vil apparatet øke støynivået betraktelig. Dette er helt vanlig, og er del av maskinens normale funksjon.
12. Når tømningen er fullført, må man fjerne, tømme og sette inn dryppeskålen igjen, og deretter trykke på "Ja";
13. Trykk "Ok". Maskinen slår seg av (stand-by).
14. Koble maskinen fra strømmettet.
15. Neste gang apparatet slås på må man følge anvisningene i kapittel "[Første bruk av maskinen](#)".

Standardverdier

Med denne funksjonen nullstilles alle menyinnstillinger og alle egendefinerte valg som er foretatt av brukeren, slik at disse går tilbake til (bortsett fra språk som forblir uforandret) settes tilbake til fabrikkinnstillinger.

Gjør som følger:

1. Trykk på  for å gå inn i innstillingsmenyen (fig. 13).
2. Bla i sidene inntil elementet "Standardverdier" vises.
3. Trykk "Les mer":
4. Velg hva du vil tilbakestille, maskin eller individuell profil, og trykk deretter på "Neste".
5. Følg de tilhørende anvisningene og bekreft tilbakestillingen med "Ok".
6. Trykk på "X" for å gå tilbake til hjemmesiden (C).

NB!

Når maskinen tilbakestilles (ikke enkeltprofil) til standardverdier, vil apparatet foreslå operasjoner for første opstart fra [Profiler](#)



Apparatet ditt lar deg tilberede et stort utvalg av drikker. Bla gjennom drikkene på skjermen til du ser den du ønsker (fig. 17):

	Varme	Kald
Espresso	✓	✓
2X Espresso	✓	✗
Espresso Lungo	✓	✗
Kaffe	✓	✓
Long	✓	✗
Americano	✓	✓

Klargjøre maskinen for å lage kaffedrikker

OBS!

Ikke bruk grønne kaffebønner eller kaffebønner med sukker eller glassur, da disse kan klebe seg fast til kaffekvernen og gjøre den ubrukelig.

1. Sett 1 eller 2 kopper under kaffeuttaket.
2. Senk uttaket så nærme koppen som mulig (Fig. 18). På denne måten får du en bedre krem.

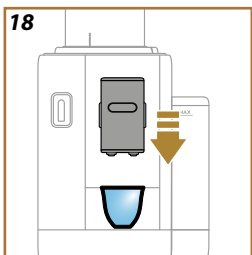

Direktevalg kaffedrikker

1. Trykk direkte på bildet på hjemmesiden som viser til ønsket kaffedrikk (f.eks. espresso, fig. 19).
2. **Varme kaffedrikker:** maskinen fortsetter med tilberedelsen.

Kalde kaffedrikker:

- Velg en drikk med "Ice" (kald) eller "Extra ice" (ekstra kald) og trykk på "Neste".
- Avhengig av valget som ble foretatt tidligere, vil maskinen anbefale mengden isbiter som skal brukes i forbindelse med uttaket. Hell i anviset mengde isbiter (Fig. 20) og trykk på "Tilbered".
- Maskinen starter tilberedelsen.

I displayet vises beskrivelse av hver enkelt fase (oppmaling, kaffeuttak). Når tilberedelsen er ferdig er maskinen igjen klar til bruk.



Egendefinerte kaffedrikker

For å tilberede kaffedrikker med egendefinerte parametre, gjør man som følger:

1. Trykk på valglinjen nederst på ønsket drikk (f.eks. espresso, fig. 21). I displayet vises parametrene som kan egendefineres i henhold til egen smak:



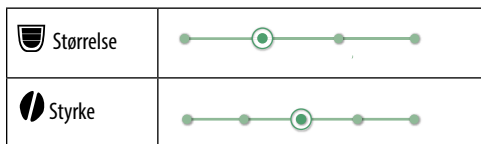

- 2. Varme kaffedrikker:** Når parametrene er blitt innstilt trykker man på "Tilbered". Apparatet starter tilberedelsen og displayet viser en beskrivelse av hver enkelt fase (oppmaling, kaffetilberedelse).

Kalde kaffedrikker: Velg antall, trykk deretter på "Start" og gjør følgende:

 - Velg en drikk med "Ice" (kald) eller "Extra ice" (ekstra kald) og trykk på "Neste".
 - Før uttaket starter vil apparatet anbefale mengden isbiter som skal brukes i forbindelse med uttaket. Hell i ønsket mengde isbiter (fig. 22) og trykk på "Tilbered".
 - Maskinen starter tilberedelsen. I displayet vises beskrivelse av hver enkelt fase (oppmaling, tilberedelse, uttak av kaffe).
3. Når tilberedelsen er ferdig trykker man på "Lagre" for å lagre de nye innstillingene, eller "Avbryt" for å beholde de forrige parametrene. Kan også lagres i din Coffee Routine ved å krysse av i det aktuelle feltet.

NB!

Hvis dette valget lagres vil de nye innstillingene forbli lagret i minnet KUN for den valgte profilen.

Apparatet er igjen klart til bruk.

Tilberedelse med forhåndsmalt kaffe

OBS!

- Det må ikke fylles på forhåndsmalt kaffe når maskinen er avslått, dette for å unngå at pulveret spres rundt i maskinen og skitner den til. Dersom dette skjer kan maskinen skades.
 - Ha aldri i mer enn 1 strøken måleskje, ellers kan maskinen bli skitten innvendig, eller traktene kan tilstoppes.
- Hvis man anvender forhåndsmalt kaffe kan man kun tilberede en kaffekopp av gangen.
 - Tilbereder kaffen **Long** eller **2x Espresso**. Halvveis i tilberedningen, når apparatet ber om det, må man tilsette en strøken måleskje med forhåndsmalt kaffe og trykke på "Ok".
1. Trykk på tilpasningene nederst på ønsket drikk (f.eks. espresso, fig. 21). I displayet vises parametrene som kan egendefineres i henhold til egen smak:
 2. Velg "Förmalet" .

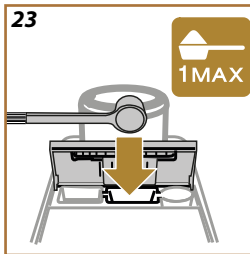
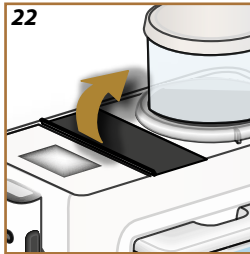

3. Velg størrelse og trykk "Tilbered".
 4. Løft lokket på tilbehørsrommet (fig. [22](#)).
 5. Kontroller at trakt for forhåndsmalt kaffe er satt inn og at den ikke er tett. Tilsett en strøken måleskje forhåndsmalt kaffe (fig. [23](#)). Trykk på "Ok" for å gå videre med uttaket.
 6. Apparatet starter uttaket og displayet viser en beskrivelse av hver enkelt fase (uttak av kaffe, oppvarming av vann).
- Når tilberedelsen er ferdig er apparatet igjen klart til bruk.

Øk styrken ved å tilsette en ekstra Espresso til følgende drikker:

	Varme
Espresso	✓
Espresso Lungo	✓
Long	✓
Kaffe	✓
Americano	✓
Cappuccino	✓
Latte Macchiato	✓
Espresso Macchiato	✓
Caffelatte	✓
Cappuccino Mix	✓
Cortado	✓
Flat White	

Gjør som følger:

1. Trykk på tilpasningene nederst på ønsket drikk (f.eks. espresso, fig. [21](#)). I displayet vises parametrene som kan egendefineres i henhold til egen smak:
2. Trykk på "Extra Shot" og deretter "Ok".
3. Velg ønsket mengde og styrke. Trykk på "Tilbered".
4. Bekreft ved å trykke på "Ok". (Kryss av feltet, meldingen vil ikke vises).
5. Apparatet starter uttaket og displayet viser en beskrivelse av hver enkelt fase.
6. Når tilberedelsen er ferdig trykker man på "Lagre" for å lagre de nye innstillingene, eller "Avbryt" for å beholde de forrige parametrene. Kan også lagres i din Coffee Routine ved å krysse av i det aktuelle feltet. I dette tilfellet vises Extra Shot med symbolet ■■■ i valglinjen for egendefinerte drikker.

NB!



Hvis dette valget lagres vil de nye innstillingene forbli lagret i minnet KUN for den valgte profilen.

Apparatet er igjen klart til bruk.

- Mens maskinen tilbereder kaffen, kan flyten stanses når som helst ved å trykke på "Stopp" eller "Avbryt".
- Hvis du ønsker å øke mengden kaffe når uttaket er ferdig, trykker du bare på "⊕ Ekstra". Trykk på "⊞ Stopp" eller "Avbryt" når ønsket mengde er nådd.
- Når det er i bruk vil displayet vise noen meldinger ("Fyll på vattentanken med ferskt vann till MAX-nivå" osv.) hvis betydning er gjen-gitt i kapittel "[Hyppige meldinger og alarmmeldinger](#)".
- Hvis kaffen kommer ut i dråper eller virker tynn med lite krem, eller hvis den er for kald, må man rette seg etter veiledningen for regulering av malegrad (se avsnitt "[Innstillinger for kaffekvern](#)") og kapittel "[FAQ](#)".
- Hvis modusen "Energisparing" er aktivert, kan det ta noen sekunder før tilberedelsen av den første kaffen starter .

Anbefalinger for en varmere kaffe

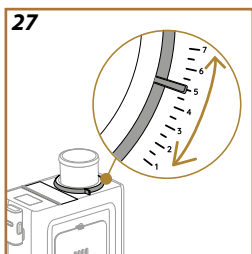
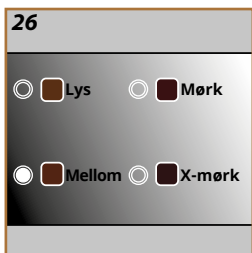
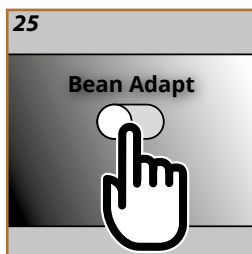

For å oppnå en varmere kaffe anbefales det:

- Foreta en skylling før du tilbereder kaffen (se "[Skylling](#)" i innstil-lingsmenyen .
- Varm opp koppene med varmt vann (bruk varmtvannsfunksjonen, se kapittel "[Varmt vann](#)").
- Øke kaffetemperaturinnstillingen (se "[Kaffetemperatur](#)" i innstil-lingsmenyen .





En kaffeekspert som alltid er tilgjengelig, og som ved å følge noen få enkle steg gjør det mulig å forbedre kaffeekstraksjonen og resultatet i koppen.

En intelligent teknologi veileder deg i reguleringen av maskinen basert på de kaffebønnene som brukes. Fra malegrad til ekstraksjon vil hver fase reguleres for å utnytte kaffebønnene på best mulig måte.

1. Trykk på  (Fig. 24) på hjemmesiden.
2. Aktiver Bean Adapt (fig. 25).
3. Maskinen minner deg på å tilberede minst 3 kopper kaffe før hver ny regulering av kaffevernen. Trykk på Ok.
4. Velg typen bønner som skal brukes: 100 % Arabica eller blanding av Arabica og Robusta (denne informasjonen finner du på kaffepakken). Trykk på  for å få mer informasjon. Trykk på "Neste".
5. Velg brennegrad ved å trykke på den fargegraderingen som nærmest representerer fargen på bønnene (fig. 26). Trykk på  for å få mer informasjon. Trykk på "Neste".

Nå kontrollerer maskinen hvordan du kan endre innstillingene for å få det beste resultatet, med utgangspunkt i innstillingene som brukes:

6. Kontroller gjeldende kaffeverninnstilling og velg den fra rullegardinmenyen. Trykk på  for å få mer informasjon. Trykk på "Neste".
7. Trykk på "Tilbered" for å tilberede en Espresso. Trykk på "Neste" etter uttaket.
8. Maskinen ber om en vurdering av kaffen som nettopp er blitt tilberedt og anbefaler deretter de optimale parameterne på grunnlag av dette. På hver skjerm trykker man på "Neste" for å gå videre til neste parameter:
 - Kaffetemperatur.
 - Styrke.
 - Kaffevernposisjon (vri på indikatoren når kaffevernen er i funksjon) (fig. 27).
9. Trykk på  på navnet på bønnene for å vise endringstastaturet. Trykk "Ok" for å bekrefte.
10. Trykk på "Lagre". Maskinen lagrer innstillingene og viser navnet i stedet for logoen .

NB!

- Bean Adapt-teknologien brukes kun på Espresso-drikken.
- Det kan lagres inntil 6 forskjellige bønneprofiler. Man får tilgang til alle lagrede profiler ved å trykke på navnet på hjemmesiden.

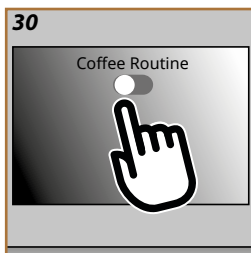

Med Coffee Routine husker jeg hvordan du foretrekker din kaffe gjennom dagen og oppdaterer drikkemenyen fortløpende

1. På hjemmesiden trykker du på symbolet for pågående Coffee Routine (fig. 28).
2. Aktiver Coffee Routine (fig. 29) og trykk "Ja" for å bekrefte.
3. Avhengig av tidsperiode vil det vises et annet symbol på hjemmesiden (fig. 30).

På denne måten foreslår maskinen på nytt tilpasningene som er blitt lagret for de tidligere tilberedelsene. En kaffe akkurat slik du liker den.

NB!

For å deaktivere denne funksjonen, må man trykke på symbolet til den pågående Coffee Routine på hjemmesiden og trykk på knappen "Coffee Routine" (fig. 29). I dette tilfellet:

- Bekreft deaktiveringen av funksjonen ved å trykke på "Ja".
- Maskinen ber deg velge en forhåndsdefinert Routine og trykke på "Ok".

I stedet for symbolet for gjeldende Coffee Routine, vises symbolet på hjemmesiden .



Tilberedelse av melkekanne

NB!





For å unngå melk med lite skum eller med store bobler, må man alltid rengjøre melkekannen som beskrevet i avsnittene "[Rengjøring av melkekannen etter hver bruk](#)" og "[Rengjøring av melkekannen](#)".

Hvilken melk skal brukes?

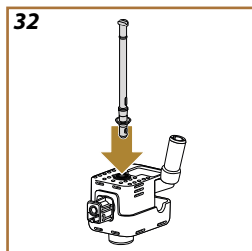
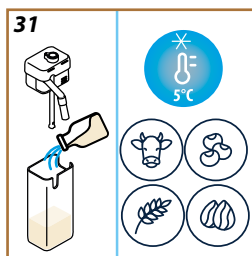
Kvaliteten på skummet kan variere avhengig av:

- Temperaturen til melken eller den vegetabilske drikken (for optimale resultater bør man bruke melk eller vegetabilsk drikk som holder, 5°C).
- Type melk eller vegetabilsk drikk.
- Anvendt merke.
- Ingredienser og næringsverdi.



Lattecrema HOT 	
 Kumelk	
Helmelk (fettinnhold >3,5%)	✓
Lettmelk (fett mellom 1,5 og 1,8%)	
Skummet melk (fett <0,5%)	
Vegetabilske drikker	
 Soya	✓
 Mandel	✓
 Havre	✓

Fyll og sett på plass melkekannen.

1. Løft opp lokket og fyll melkebeholderen med en tilstrekkelig mengdemelk, uten at man overstiger MAX-nivået på beholderen (fig. 31).
2. Se til at melkeslangen er godt festet på plassen sin nederst på lokket til melkekannen (fig. 32).
3. Sett lokket tilbake på melkebeholderen.

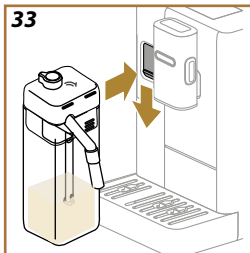

4. Senk luken og fest kannen ved å skyve den inn på koblingen (fig. 33). Maskinen vil gi fra seg et lydsignal (hvis lydsignalfunksjonen er blitt aktivert).
5. Plasser en tilstrekkelig stor kopp under tutene på kaffeuttaket og under melkeuttaket. Det er mulig å forlenge melkeuttaket ved å dra i forlengeren (fig. 33).
6. Velg ønsket drikk som gjengitt i de neste paragrafene.

Regulering av mengde melkeskum

Vri på skumreguleringsbryteren for å velge mengden melkeskum som skal produseres under tilberedningen av melkedrikkene.

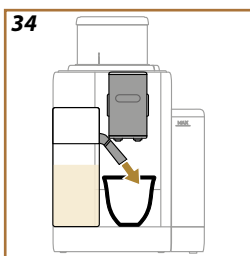

Bryterposisjon	Anbefalt for...
	LatteCrema HOT
. Delikat	<ul style="list-style-type: none"> • Caffelatte
. Kremet	<ul style="list-style-type: none"> • Latte Macchiato • Flat White • Cortado
. Tykk	<ul style="list-style-type: none"> • Cappuccino • Cappuccino Mix • Espresso Macchiato • Varm melk (med skum)



Tilberedelse av melkedrikk

Trykk direkte på bildet på hjemmesiden som viser til ønsket drikk (fig. 35).

Som for kaffedrikkene kan man tilpasse drikkene ved å trykke på valglinjen nederst på bildet på hjemmesiden (fig. 36).

For å avbryte uttaket manuelt, trykker man på "Stopp" eller "Avbryt".



Rengjøring av melkekannen etter hver bruk

Etter hver tilberedelse av en melkedrikk har maskinen behov for en runde med rengjøring av kannen (Rengjør-funksjon) for å rengjøre lokket på melkekannen. For å starte rensesyklusen gjør man som følger:

1. La melkekannen stå i maskinen (det er ikke nødvendig å tømme melkebeholderen).
2. Sett en kopp eller en annen beholder under melkeuttaket [37](#)(fig.).
3. Vri på bryteren for regulering av skum/rens til "Rengjør" (fig. [38](#)). Det vil komme ut varmt vann og damp fra melkeuttaket. Rengjøringen avbrytes automatisk.
4. Sett håndtaket på et av skumvalgene.

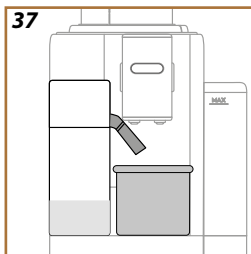

Hvis det skal foretas flere tilberedelser etter hverandre:

- For å starte de neste tilberedelsene må man vente til meldingen om rengjøring av kannen vises (Rengjør-funksjon) og trykke på "Avbryt". Foreta rengjøring av melkekannen etter siste tilberedelse.

Når tilberedelsen er ferdig er melkebeholderen tom, eller det er ikke tilstrekkelig melk til andre oppskrifter

- Etter å ha utført rengjøring (med funksjonen "Rengjør"), må man demontere melkekannen og rengjøre alle komponenter som forklart i prosedyren i avsnitt "[Rengjøring av melkekannen etter hver bruk](#)"

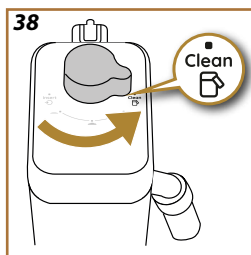

Når tilberedelsen er ferdig er det fortsatt igjen tilstrekkelig melk til andre oppskrifter

- Etter å ha foretatt rengjøring med "Rengjør"-funksjon, tar man ut melkekannen og setter den tilbake i kjøleskapet. "HOT"-kannen  kan oppbevares i kjøleskap i inntil 2 dager. Rengjør alle komponenter i henhold til prosedyren gjengitt i avsnitt "[Rengjøring av melkekannen](#)".

OBS!

Hvis melkekannen er blitt oppbevart i kjøleskapet i mer enn **30 minutter**, må man demontere og rengjøre alle komponenter i henhold til prosedyren gjengitt i avsnitt "[Rengjøring av melkekannen](#)".

Generelle merknader for tilberedelse av kaffedrikker:

- Hvis rengjøringen ikke utføres vil symbolet  vises på hjemmesiden for å minne brukeren om at melkekannen må rengjøres.
- I noen tilfeller er det nødvendig å avvente til maskinen varmes opp.
- For en korrekt rengjøring må man avvente til CLEAN-funksjonen er ferdig. Funksjonen er automatisk. Den må ikke stoppes når den pågår.

1. Skyv luken til tilbehørskoblingen ned og sett inn varmtvannsuttaget (fig. 6). Trykk på "Neste".
2. Sett en kopp under varmtvannsuttaget.
3. På hjemmesiden:
 - Trykk rett på bildet som viser til varmt vann. Tilberedelsen vil starte.
 - Trykk på valglinjen nederst på bildet og velg størrelsen som skal tilberedes. Trykk deretter "Tilbered". Tilberedelsen vil starte.
4. Uttaket avbrytes automatisk.



NB!

- For å avbryte uttaket manuelt, trykker man på "Stopp" eller "Avbryt".
- Når uttaket avbrytes automatisk, kan mengden økes ved å trykke på "Ekstra".

My-funksjonen lar deg bestemme mengden av hver ingrediens som brukes til å tilberede den varme drikken som ønsket.

1. Kontroller at profilen du ønsker å tilpasse drikken i er valgt.
2. Trykk på tilpasningene nederst på ønsket drikk (f.eks. Espresso, fig. 21).
3. Trykk på .
4. Trykk på "Start".
5. Hvis det skal tilberedes en kaffedrikk, velg intensitet eller funksjonen "Bean Adapt". Trykk på "Neste".
6. Pass på at det er riktig størrelse på koppen under kaffeuttaket og trykk på "Tilbered".
7. Etter hvert som uttaket skrider frem, fylles det opp en fremdriftslinje. Når minimum programmerbar mengde er nådd, vil "Stopp"-tasten aktiveres. Symbolet "♥" angir forrige mengde.
8. Når man har ønsket mengde i koppen trykker man på "Stopp".
9. Trykk på "Lagre" for å lagre de nye drikkeparametrene i den valgte profilen. Hvis "Coffee Routine" er aktivert, foreslår maskinen muligheten for å lagre drikken for det aktuelle tidspunktet på dagen.

NB!

- Hvis dette valget lagres vil de nye innstillingene forbli lagret i minnet KUN for den valgte profilen.
- Ved å tilpasse en enkelt drink, tilpasses den respektive doble drinken også automatisk.
- Man kan forlate programmeringen når som helst ved å trykke på "X". Verdiene vil ikke lagres.
- For å deaktivere funksjonen og tilberede drikken med andre parametere, trykk på drikketilpasningslinjen. I skjermen trykker man på  for å deaktivere funksjonen () og gå tilbake til standardverdier.
- For å omprogrammere my-drikker må de tilbakestilles til standardverdier. Trykk valglinjen for egendefinerte drikker og se til at funksjonen er blitt aktivert (). Trykk på "Reset" for å tilbakestille drikken til standardverdier. Fortsett deretter med omprogrammering av drikken.

Mengdetabell		
Drikk	Standard mengde	Programmerbar mengde
Espresso	40 ml	20-180 ml
2X Espresso	40 ml + 40 ml	20-180 ml + 20-180 ml
...>		

Espresso Lungo	120 ml	60-180 ml
Kaffe	180 ml	100-270 ml
Long	160 ml	115-250 ml
Americano	150 ml	70-480 ml
Varmt vann	250 ml	20-420 ml

Bytt bønnebeholderen for å nyte en annen bønneblanding.

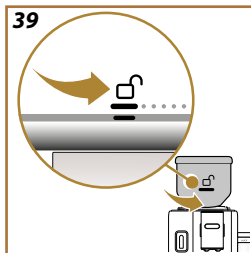

Gjør som følger:

1. Roter bønnebeholderen til ulåst posisjon  (Fig. 39) og la den stå i denne posisjonen til slutten av prosedyren.
2. Displayet viser alternativene for "Bytte bønner". Velg ett av alternativene og følg prosedyren (fig. 40):



Velg drikken (Bruk bønnene som er igjen i kaffekvernen for å lage en drikk):

3. Velg "Velg drikk".
4. Trykk på "Start". Hjemmesiden viser drikkene du kan velge (styrken er allerede innstilt og kan ikke endres).
5. Trykk "Ok" og tilbered drikken som vanlig (ved å krysse av i feltet vil meldingen ikke lenger vises).

Mal & Tøm (Foreta en tom malesyklus for å fjerne bønnene som er igjen i kaffekvernen)

3. Velg "Mal & Tøm".
4. Trykk på "Start" og vent til maskinen er ferdig med malingen.

Du kan nå fortsette med å skifte ut bønnebeholderen

5. Fjern bønnebeholderen (fig. 41).
6. Sett inn den nye bønnebeholderen og vri den med klokkeretningen for å låse den. For å gjøre dette riktig, må man rette inn opplåsnings-symbolet  i forhold til hakket på ringen (fig. 42). Når den er satt inn virer man bønnebeholderen til låst posisjon  (Fig. 44).

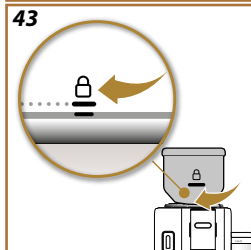
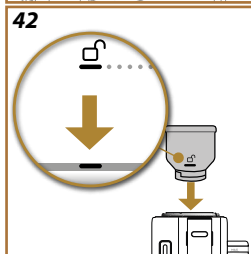
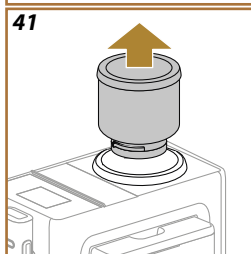

NB!

Hvis du bytter bønnebeholderen uten å tømme kaffekvernen, vil kaffen tilberedes med en blanding som inneholder gamle og nye bønner.

OBS!

- Det er normalt å finne rester av kaffepulver rundt bønnebeholderen.
- Hvis det er vanskelig å sette inn bønnebeholderen, må man se til at det ikke er kaffebønner rundt bønnebeholderen til maskinen. I dette tilfellet, må man rengjøre rundt bønnebeholderen med den lille medfølgende børsten og en ren myk klut. For å fjerne kaffepulveret må man bruke en støvsuger.



Rivelia Rengjøring av maskinen

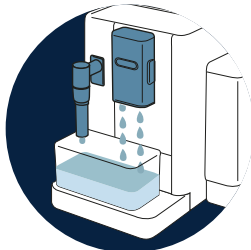

→ [MASKINENS INNVENDIGE RØRKRETS](#)



→ [BØNNEBEHOLDER](#)

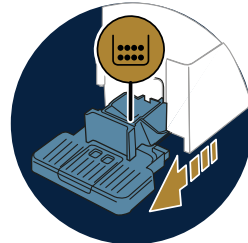

→ [BEHOLDER FOR KAFFEGRUT](#)

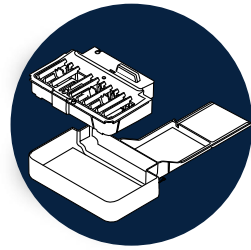

→ [DRYPPESKÅL OG KOPPERIST](#)

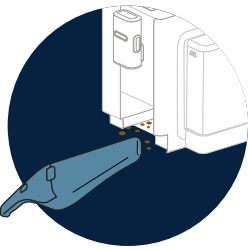

→ [INNSIDEN AV MASKINEN](#)

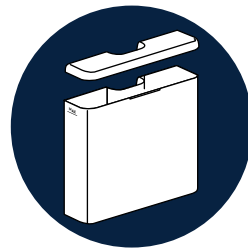

→ [VANNBEHOLDER](#)



→ [DYSER I KAFFEUTTAK](#)

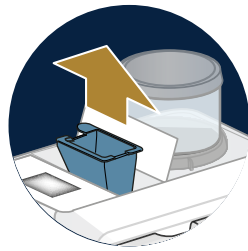

→ [TRAKT FOR FORHÅNDS-MALT KAFFE](#)



→ [UTTREKKBAR BRYGGEENHET](#)

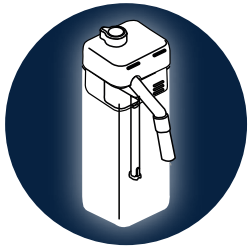

→ ["RENGJØRING AV MELKEKANNEN"](#)

NB!

- Ved rengjøring av maskinen må man ikke bruke løsemidler, skuremidler eller sprit. Med de automatiske maskinene fra De'Longhi trenger man ikke bruke kjemiske tilsetninger i forbindelse med rengjøring av maskinen.
- Ikke bruk metallgjenstander til å skrape løs avleiringer eller kafferester, dette kan lage riper i overflaten på maskindeler av metall eller plast.

Deler som kan vaskes i oppvaskmaskinen

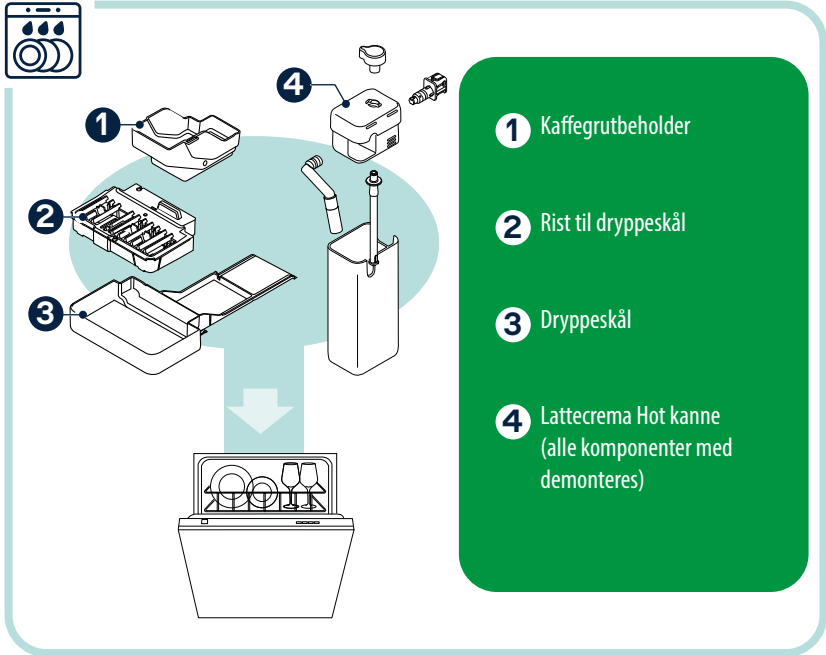

Maskinens innvendige rørkrets

Hvis maskinen ikke blir brukt i løpet av 3-4 dager, anbefaler vi å slå den på og utføre 2-3 skyllinger før den igjen er klar til bruk "Skylling".

NB!

Etter at denne rengjøringen er blitt utført vil det komme litt vann i beholderen for kaffegrut

Bønnebeholder

Rengjør kaffebønnebeholderen regelmessig. Gjør som følger:

1. Vri bønnebeholderen mot klokkeretningen til ulåst posisjon  (Fig. 39) og la den stå i denne posisjonen til slutten av prosedyren. Maskinen går til modusen "Bytte bønner" (fig. 40).
2. Velg en av modusene ([Velg drikken \(Bruk bønnene som er igjen i kaffekvernen for å lage en drikk\)](#): eller [Mal & Tøm \(Foreta en tom malesyklus for å fjerne bønnene som er igjen i kaffekvernen\)](#) og start prosedyren.
3. Kaffebønnebeholderen kan nå fjernes.

4. Fjern lokket på bønnebeholderen. Tøm beholderen og hell over eventuelle gjenværende bønner i en beholder.
5. Rengjør innsiden og utsiden av beholderen med en myk fuktig klut og fjern alle kafferester.
6. Rengjør rundt bønnebeholderen på maskinen med børsten og en ren myk klut. For å fjerne kaffepulveret må man bruke en støvsuger.
7. Tørk bønnebeholderen og lokket grundig med en ren, tørr klut eller papir. Sørg for at den er helt tørr.
8. Fyll beholderen med kaffebønner og lukk lokket. For å gjøre dette riktig, må man rette inn opplåsingssymbolet ☐ i forhold til hakket på ringen (fig. 42). Når den er satt inn vrir man bønnebeholderen til låst posisjon ☐ (Fig. 43).

Beholder for kaffegrut

Maskinen må tømmes og rengjøres når den ber om det. Inntil man rengjør grutbeholderen kan ikke maskinen lage kaffe. Apparatet vil varsle om at beholderen må tømmes 72 timer etter første tilberedelse. Dette vil skje uansett om beholderen er tom eller ikke (for at tellingen av de 72 timene skal være korrekt må maskinen aldri frakobles strømforsyningen).

OBS! Fare for forbrenninger

Hvis det lages flere melkedrikker etter hverandre vil koppebrettet i metall bli varmt. Vent til dette brettet avkjøles før det berøres. Ta alltid tak i den fremre delen.

For å utføre rengjøring (med maskinen slått på):

1. Ta ut dryppeskålen og grutbeholderen.
2. Tøm og rengjør dryppeskålen og grutbeholderen grundig, og pass på å fjerne alle rester som kan ha lagt seg på bunnen.
3. Sett på plass dryppeskålen (husk risten) og grutbeholderen.

OBS!

Når man tar ut dryppeskålen må man tømme grutbeholderen samtidig, selv om denne ikke er full. Dersom denne operasjonen ikke utføres, kan det hende at beholderen fylles opp de neste gangene man lager kaffe, noe som fører til at maskinen tilstoppes.

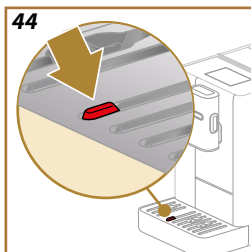

Dryppeskål og kopperist

Dryppeskålen er utstyrt med en flottør (rødfarget) som viser vannivået (fig. 44).

Før denne flottøren begynner å stikke ut fra koppebrettet må man tømme beholderen og vaske den, hvis ikke kan vannet renne over og skade maskinen, benken den står på, eller området rundt. Gjør som følger for å fjerne dryppeskålen:

1. Ta ut dryppeskålen med alle komponentene.

2. Fjern grutbeholderen og støtten. Tøm grutbeholderen.
3. Fjern ristene på koppbrettet og dryppebrettet og rengjør alle komponentene grundig. Risten på koppbrettet tåler ikke oppvaskmaskin.
4. Sett dryppeskålen tilbake i maskinen komplett med alle komponentene.

OBS!

Når man tar ut dryppeskålen må man tømme grutbeholderen samtidig, selv om denne ikke er full. Dersom denne operasjonen ikke utføres, kan det hende at beholderen fylles opp de neste gangene man lager kaffe, noe som fører til at maskinen tilstoppes.

Innsiden av maskinen

Fare for elektriske støt!

Før man tar til med rengjøring av maskinens indre deler må maskinen slås av (se "[Slå av maskinen](#)") og koble den fra strømforsyningen. Man må aldri legge maskinen i vann

1. Kontroller regelmessig (cirka en gang i måneden) at innsiden av maskinen (synlig når dryppeskålen trekkes ut) ikke er skitten.
2. Fjern restene med en støvsuger

Vannbeholder

Rengjør vanntanken regelmessig (omtrent en gang i måneden) og hver gang avherdingsfilteret skiftes.

1. Trekk ut vanntanken, fjern avherdingsfilteret (hvis det finnes) og skyll det med rent vann.
2. Tøm vanntanken og rengjør den med varmt vann (cirka 40°C). Bruk en ren klut hvis nødvendig. Skyll grundig i rennende vann.
3. Hvis det allerede er fjernet, må man sette inn filteret, fylle på med ferskt drikkevann opp til MAX-nivået og sette tanken inn i maskinen igjen.
4. (Kun hvis avherdingsfilter er satt inn). Skill ut 100ml varmt vann for å gjenaktivere filteret.

NB:

Hvis maskinen ikke brukes på mer enn 3 dager, må man rengjøre vanntanken som beskrevet ovenfor.

Dyser i kaffeuttak

1. Rengjør kaffetuten regelmessig med en svamp eller klut (fig. 45).
2. Se til at hullene på kaffeuttaket ikke er tette. Om nødvendig, fjern kafferester med en tannpirker (fig. 46).

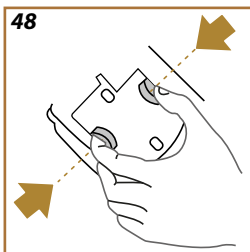
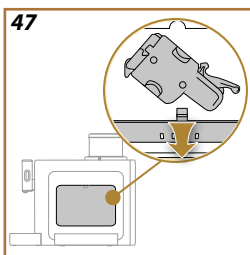
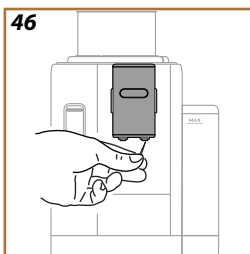
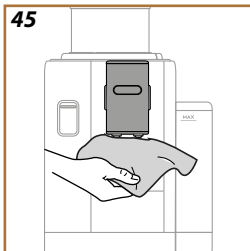

Trakt for forhåndsmalt kaffe

Rengjør den avtakbare trakten for forhåndsmalt kaffe regelmessig (omtrent en gang i måneden). Gjør som følger:

1. Slå av maskinen (se "[Slå av maskinen](#)");
2. Løft lokket på tilbehørsrommet (fig. 22).
3. Fjern måleskjeen/børsten.
4. Ta ut den avtakbare trakten.
5. Rengjør trakten i rennende vann som holder 40°C og tørk av med en ren klut. Trakten kan også rengjøres i oppvaskmaskin med en syklus på 50°C.
6. Sett tilbake trakten og legg på plass børsten.
7. Sett på plass lokket.

OBS!

Etter rengjøring, må man sørge for at det ikke er noe tilbehør igjen i trakten. Tilstedeværelsen av fremmedlegemer under bruken kan forårsake skade på maskinen.

Uttrekkbar bryggeenhet

Bryggeenheten må rengjøres minst én gang i måneden.

OBS!

Bryggeenheten kan ikke trekkes ut når maskinen er slått på.

1. Se til at maskinen er blitt avslått på korrekt måte (se kapittel "[Slå av maskinen](#)").
2. Ta ut vanntanken (fig. 3).
3. Åpne luken på bryggeenheten (fig. 47) plassert på høyre side, ved å bruke det øvre fetet.
4. Trykk de to fargede utløserknappene innover (fig. 48) og trekk samtidig bryggeenheten utover.
5. Legg bryggeenheten i friskt drikkevann i cirka 5 minutter og skyll den deretter under springen.

OBS!

SKYLL KUN MED VANN

IKKE BRUK VASKEMIDDEL – IKKE BRUK OPPVASKMASKIN

6. Rengjør bryggeenheten uten å anvende skadelige rengjøringsmidler.
7. Bruk kosten for å fjerne eventuelle kafferester fra holderen til bryggeenheten. Denne er synlig fra luken på bryggeenheten.
8. Etter rengjøring setter du bryggeenheten inn igjen ved å skyve den inn i holderen. Trykk deretter ned på bryggeenheten til den klikker på plass.

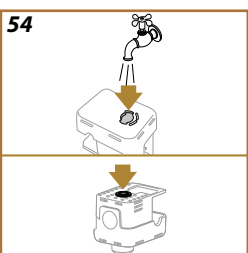
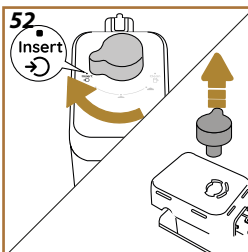
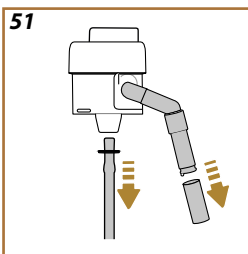
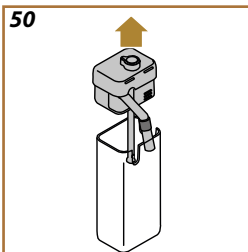
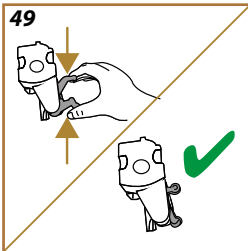

NB:

Dersom bryggeenheten skulle være vanskelig å sette inn, vil det være nødvendig (før den settes inn) å trykke på de to spakene (fig. 49).

9. Når den er blitt satt inn må det påses at de to fargede tastene klikker tilbake på plass.
10. Lukk igjen luken på bryggeenheten og se til at den sitter godt.
11. Sett vannbeholderen på plass.

Rengjøring av melkekannen

Denne operasjonen garanterer optimale resultater over tid. Gjør som følger:

1. Trekk ut lokket til melkekannen (fig. 50).
2. Ta ut melkeuttaket, forlengeren til melkeuttaket og melkeslangen (fig. 51).
3. Vri skumreguleringsbryteren med klokkeretningen til posisjon "Insert" (fig. 52) og trekk den ut.
4. Vri koblingsstykket til melkekannen mot klokkeretningen og trekk det ut (fig. 53).
5. Vask i oppvaskmaskin (anbefalt) eller for hånd, som følger:
 - **I oppvaskmaskin:** Skyll alle komponentene i varmt drikkevann (minst 40°C), plasser deretter komponentene på øverste hylle i oppvaskmaskinen og start et 50°C-program, f.eks. Eco Standard.
 - **For hånd:** Skyll alle komponentene grundig med varmt drikkevann (minst 40°C) for å fjerne alle synlige rester. Sørg for at vannet passerer mellom hullene (fig. 54). Senk deretter alle komponentene (inkludert melkebeholderen) i varmt drikkevann (minst 40°C) og

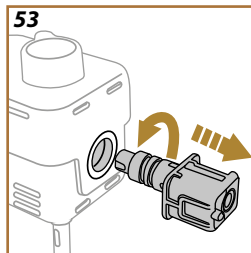

oppvaskmiddel i minst 30 minutter. Skyll alle komponentene grundig med varmt drikkevann, og gni dem individuelt med hendene.

6. Se til at det ikke er melke-rester i fordypningen og kanalen nederst på bryteren (fig. 55). Om nødvendig kan man fjerne kafferester med en tannpirker.
7. Kontroller at innsugsrøret og utgangsrøret ikke er tilstoppet med melkerester
8. Tørk av komponentene med en ren, tørr klut.

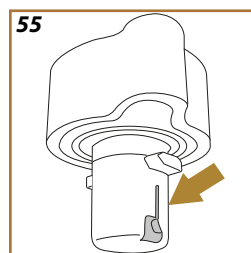

9. Sett på plass alle komponentene i melkekannen.

NB:

Maskinen minner regelmessig om at det er nødvendig å rengjøre melkekannen grundig, og vil samtidig vise den rekkefølgen for fullstendig rengjøring.

**OBS!**

- Før bruk må man lese instruksjonene og merkingen som er gjen-gitt på pakken med avkalkningsmiddel.
- Det anbefales å bruke avkalkningsmiddel utelukkende produsert av De'Longhi. Hvis det anvendes upassende avkalkningsmidler, eller hvis avkalkningen utføres feil, kan dette føre til skader som ikke dekkes av produsentens garanti.
- Avkalkningsmiddelet kan skade ømfintlige overflater. Hvis pro- duktet velter ved et uhell må man tørke opp umiddelbart.

For å utføre avkalking

Avka l k i n g - smiddel	De'Longhi avkalkningsmiddel
Beholder	Anbefalt kapasitet: 1,5 L
Tid	~30min

Maskinen må avkalles når den relevante meldingen vises på hjemmesi- den: Hvis man ønsker å skifte umiddelbart trykker man på "Ok" og følger operasjonene fra punkt 3 i forrige avsnitt.

For å utsette filterbyttet til et senere tidspunkt trykker man på knappen "Slett". I displayet vises symbolet  som minner brukeren om at appa- ratet må avkalles. (Meldingen vil vises hver gang apparatet slås på).

For å gå til menyen for avkalking:

1. Trykk på  på hjemmesiden.
2. Bla i sidene i menyen inntil elementet "Avkalking" vises.
3. Trykk på "Start" for å gå til veiledet avkalkingsprosedyre.
4. Trykk på "Ja" for å fortsette.
5. Sett inn varmtvannsuttaget (fig. 6) (finnes i tilbehørsrommet over maskinen).
6. Fjern og tøm dryppskålen og grutbeholderen (Fig. 16). Sett deretter inn begge og trykk på "Neste".
7. Ta ut vanntanken, løft lokket (hvis det er satt inn) og fjern filteret. Tøm tanken fullstendig.
8. Hell avkalkningsmiddelet i vanntanken opp til nivå A (tilsvarende en 100 ml pakke) avmerket på innsiden av tanken. Tilsett deretter drikkevann (1 liter) opp til nivå B (fig. 56). Sett inn vanntanken (med lokket) igjen og trykk på "Start".
9. Plasser en tom beholder med en minimumskapasitet på 2 liter under uttakene (fig. 57). Trykk på "Ferdig" for å starte prosessen ("Tilbake" for å gå tilbake til forrige menyside, eller "X" for å gå ut av prosedyren, men husk å ta ut avkalkningsmiddelet fra tanken).

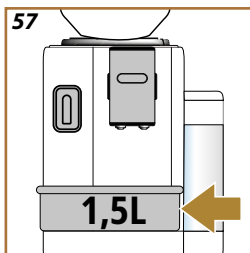
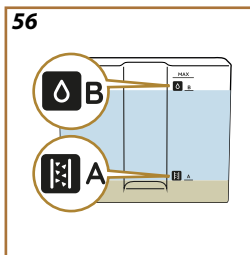

58

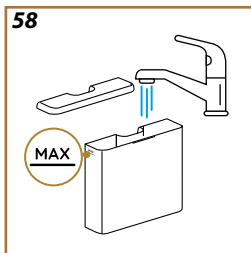

OBS! Fare for forbrenninger

Det kommer varmt syreholdig vann ut fra uttakene. Vær forsiktig slik at du ikke kommer i kontakt med denne væsken.

10. Avkalkningsprogrammet starter opp og avkalkningsmiddelet skilles ut fra varmtvannsuttaget og kaffeuttaket. Det vil utføres flere automatiske skylleintervaller for å fjerne alle rester av kalk som finnes inne i maskinen.
Etter cirka 20 minutter vil apparatet avbryte programmet.
11. Apparatet kan nå skylles med friskt vann. Tøm beholderen som ble brukt til å samle opp avkalkingsløsningen. Ta ut vanntanken, tøm den, skyll den godt med rennende drikkevann, fyll den opp til MAX-nivået (fig. 58) med friskt vann og sett den inn i maskinen. Trykk på "Neste"
12. Sett inn den tomme beholderen som ble brukt til oppsamling av avkalkningsmiddel under uttakene og trykk på "Ja" for å starte første skylling.
13. Varmt vann kommer ut fra både varmtvannsuttaget og kaffeuttaket.
14. Tøm beholderen som ble brukt til å samle opp skyllevann når apparatet går tomt for vann.
15. Trekk ut vanntanken og sett avherdingsfilter tilbake på plass (hvis det er blitt fjernet). Trykk på "Neste" for å fortsette.
16. Fyll tanken med friskt vann inntil MAX-nivå og sett den tilbake i maskinen.
17. Sett den tomme beholderen som ble brukt til oppsamling av avkalkningsmiddel under uttakene og trykk på "Ja" for å starte en ny skyllesyklus.
18. Når vannet i tanken går tom, tøm beholderen som ble brukt til å samle opp skyllevannet, fjern, tøm og sett inn dryppeskålen og grutbeholderen igjen og sett dem deretter tilbake i maskinen.
19. Trekk ut vanntanken, fyll den til MAX-nivå og sett den tilbake i maskinen. Trykk deretter på "Neste" for å fortsette.
20. Avkalkingsprosessen er nå ferdig. Trykk på "Ok".
21. Apparatet foretar en rask oppvarming og går deretter tilbake til hjemmesiden.

NB:

- Hvis avkalkningen ikke avsluttes korrekt (f.eks manglende strøm), anbefales det å gjenta syklusen.
- Etter at denne avkalkningen er blitt utført vil det komme litt vann i beholderen for kaffegrut. Dette er helt normalt.
- Apparatet har behov for en tredje skylling hvis vanntanken ikke er helt full med vann. Dette gjøres for å garantere at det ikke er avkalkningsmiddel igjen i apparatets innvendige rørkretser. Før man starter skylleprosessen må man tømme ut dryppeskålen.

For å opprettholde god bruk av maskinen over tid, anbefaler vi å bruke De'Longhi avherdingsfilter.

For mer informasjon, besøk www.delonghi.com.

WATERFILTER  EAN: 8004399327252

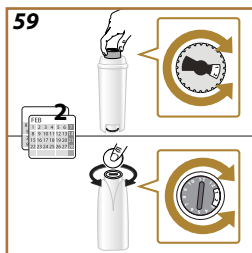

For å bruke filterer på korrekt måte gjør man som følger:

Installasjon av filteret

1. Trykk på  på hjemmesiden.
2. Bla i sidene inntil elementet "Vannfilter" vises.
3. Trykk på "Ja" for å gå til veiledet prosedyre
4. Ta filteret ut av pakken og vri datoviseren til de neste 2 månedene vises (fig. 59).

NB:

filteret varer i 2 måneder hvis apparatet blir brukt regelmessig. Hvis maskinen står ubrukt med filteret satt i, varer det i maks. 3 uker.

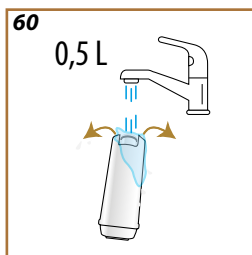

5. Trykk "Neste" for å fortsette ("Tilbake" for å gå tilbake til forrige skjerm).
6. For å aktivere filteret må man la det renne springvann ned i den midtre filteråpningen og ut av sideåpningene i over ett minutt (fig. 60). Trykk "Neste", "Tilbake" eller "X".
7. Trekk ut vanntanken fra maskinen og fyll den med drikkevann. Sett filteret inn i vanntanken, dypp nedre del ved å trykke på midten av filteret 2-3 ganger for å la luftboblene slippe ut (fig. 61). Trykk på "Neste".
8. Sett filteret på plass (Fig. 62) og trykk det helt inn. Trykk på "Neste". Sett på lokket på tanken.
9. Sett inn vanntanken igjen og trykk på "Ja".
10. Plasser en tom beholder med en minimumskapasitet på 0,5 liter under varmtvannsuttaget og trykk på "Ja".
11. Apparatet skiller ut varmtvann og stopper deretter automatisk. Trykk på "Ok" for å gå tilbake til hjemmesiden.
12. Nå er filteret aktivert og man kan igjen bruke maskinen.

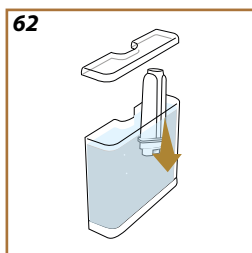
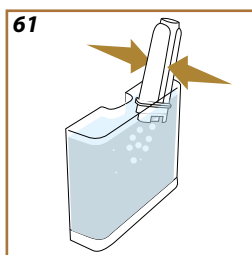

Skifting eller fjerning av filter

Skift ut filteret når den relevante meldingen vises på hjemmesiden. Hvis man ønsker å skifte umiddelbart trykker man "Ok" og følger operasjonene fra punkt 3 i forrige avsnitt. For å utsette filterbyttet til et senere tidspunkt trykker man på knappen "Avbryt". I displayet vises symbolet  som minner brukeren om at filteret må byttes.

For å bytte dette gjør man som følger:

-
1. Trykk på  på hjemmesiden.
 2. Bla i sidene inntil elementet "Vannfilter" vises. Trykk på "Les mer".
 3. Trykk på "Ja" for å gå til veiledet prosedyre.
 4. Fjern vanntanken og det oppbrukte filteret. Trykk på "Ok".
 5. For å fjerne filteret trykker man på "Ok" ("Ok" for å gå tilbake til forrige skjermbilde; "X" for å avbryte operasjonen).
 6. For å bytte filter trykker man på "Ja". Fortsett ved å følge operasjonene illustrert i forrige avsnitt fra punktet (4).





NB:

Når det har gått to måneder (se tidsviser) eller hvis apparatet står ubrukt i 3 uker, må man bytte filter selv om maskinen ikke viser denne meldingen i displayet.

Rivelia Hyppige meldinger og alarmmeldinger

Det er på tide å fylle vann-tanken med friskt vann og sette den inn igjen	Det er ikke nok vann i tanken	Fjern tanken (fig. 3), fyll på med ferskt drikkevann opp til MAX-nivået (fig. 4), og sett inn tanken igjen
	Tanken er ikke satt inn riktig	Sett inn tanken riktig
Kan du tømme dryppeskålen og grutbeholderen? Fyll vann-tanken med friskt vann og sett den inn	Det er ikke nok vann i tanken til å tilberede en drikk, og du må snart tømme grutbeholderen	Maskinen krever at begge operasjoner utføres umiddelbart for å tilberede forskjellige drikker etter hverandre, uten avbrudd
Kan du sette inn bryggeenheten?	Etter rengjøring er ikke bryggeenheten blitt satt inn igjen	Sett i bryggeenheten som forklart i avsn. " Uttrekkelig bryggeenhet "
Det er på tide å sette inn grutbeholder og dryppeskål. Tøm dem regelmessig selv om de ikke er tomme	Grutbeholderen er full.	Utfør rengjøring slik som forklart i par. " Beholder for kaffegrut "
Tøm kaffegrutbeholder og dryppeskål. Når du setter dem tilbake og meldingen fortsatt vises, lukk igjen sidedøren.	Grutbeholderen og/eller dryppeskålen er ikke blitt satt inn på korrekt måte, eller de er ikke blitt satt inn i det hele tatt.	Sett inn dryppeskålen sammen med grutbeholderen og trykk dem helt inn. Kontroller at sidedøren er lukket
	Sidedøren er ikke tilstede, eller den er ikke blitt satt inn korrekt	Sett inn døren eller lukk den på riktig måte. Tøm grutbeholderen slik at maskinen fortsetter korrekt telling
Har du tilsatt forhåndsmalt kaffe? Tilsett nå. Kun en måleskje!	Det er blitt valgt en drikk som bruker forhåndsmalt kaffe, men det er ikke blitt tilsatt tilstrekkelig forhåndsmalt kaffe	Se til at trakten ikke er tett, fyll deretter på en strøken skje med forhåndsmalt kaffe, trykk på "Ok" i displayet og følg anvisningene i avsn. " Tilberedelse med forhåndsmalt kaffe ".
Ops, det virker som at det er tomt for kaffebønner. Det må tilsettes mer	Det er tomt for kaffebønner.	Fyll bønnebeholderen og trykk på "Ferdig"
Jeg utfører rengjøring. Jeg er tilbake om et øyeblikk	Apparatet er skittent innvendig.	Vent til apparatet igjen blir klart til bruk og velg deretter ønsket drikk. Hvis problemet vedvarer bes man kontakte et autorisert servicesenter.

De nye innstillingene er ikke blitt lagret	I forbindelse med egendefinering av en drikk (se kap. "my"-funksjon) har tilberedelsen blitt avbrutt med vilje, enten med "X" eller som følge av utløst alarm.	Trykk på "X" for å gå tilbake til hjemmesiden (C) og vise alarmen som har forårsaket avbrutten. Følg anvisningene til alarmen som vises (se kap. "Hyppe meldinger og alarmmeldinger")
Klarer ikke å fullføre drikken. Reduser mengden forhåndsmalt kaffe og prøv på nytt	Det er blitt brukt for mye forhåndsmalt kaffe	Reduser mengden forhåndsmalt kaffe (maks 1 måleskje). Trykk på "Ok" for å gå tilbake til hjemmesiden
	Hvis apparatet er utstyrt med avherdingsfilter må eventuelle luftbobler i kretsen fjernes. Luftbobler kan blokkere flyten i kaffeuttaket.	Trykk på "Ok" for å skille ut litt vann (se kap. "Varmt vann") inntil flyten er jevn. Hvis problemet vedvarer må filteret fjernes (se avsn. "Skifting eller fjerning av filter")
Klarer ikke å fullføre drikken. Reduser mengden forhåndsmalt kaffe, tøm grutbeholderen og prøv igjen	Det er blitt brukt for mye forhåndsmalt kaffe	Reduser mengden forhåndsmalt kaffe (maks 1 måleskje). Utfør rengjøring slik som forklart i kap. "Beholder for kaffegrut"
Beklager, jeg kan ikke fullføre drikken. Øk malegraden med 1 (+1)	Kaffen er for finmalt og kaffen renner ut for langsomt eller ikke i det hele tatt.	Trykk "Ok", "Neste" og fortsett til regulering av kaffekvernen (se avsn. "Innstillinger for kaffekvern").
Beklager, jeg kan ikke fullføre drikken. Reduser styrken og prøv igjen	Det har blitt brukt for mye kaffe.	Velg en mildere "Intensitet" (se "Egendefinerte kaffedrikker"). Trykk på "Ok" for å gå tilbake til hjemmesiden.
Husk å oppbevare melkekannen i kjøleskapet	Det er blitt tilberedt en melkedrikk og melkekannen står fortsatt i maskinen	Ta ut melkekannen og sett den i kjøleskapet.
En avkalking er nødvendig. Klar til å starte? (~ 30 min)	Angir at maskinen må avkalkes.	Hvis man ønsker å fortsette med rengjøringen trykker man på "Ja" og følger veiledningen, hvis ikke trykker man på "Slett". I dette tilfellet vil symbolet  vises på hjemmesiden for å minne brukeren på at det må utføres rengjøring (se kap. "Avkalking").
Oisann, prosessen ble avbrutt	Avkalking avbrutt eller ikke korrekt utført	Trykk Ok for å fortsette (se kap. "Avkalking").

Vannfilteret må skiftes ut. Klar til å starte?	Avherdingsfilteret må skiftes ut.	Trykk på "Ja" for å bytte filter, eller trykk på "Slett" hvis man ønsker å bytte filter på et senere tidspunkt. Følg anvisningene i kap. " Skifting eller fjerning av filter ".
Noe er galt. Du kan se i brukerhåndtaket for å finnes utbedringer	Maskinen er veldig skitten innvendig.	Rengjør maskinen grundig som beskrevet i kap. " Beskrivelse av maskinen ". Dersom maskinen etter rengjøring fremdeles viser denne meldingen, bes man ta kontakt med et autorisert Servicesenter
Vannkretsen er tom. Klar til å fylle?	Vannkretsen er tom	Trykk på "Ja" for å fylle kretsen. Tilberedelsen avbrytes automatisk. Hvis problemet vedvarer må man kontrollere at vanntanken er blitt korrekt satt inn.
	Det er blitt satt inn et nytt vannavherdingsfilter	Se til at alle anvisninger for bytte av filter er blitt fulgt på korrekt måte (se par. " Installasjon av filteret " og " Skifting eller fjerning av filter "). Hvis problemet vedvarer må filteret fjernes.
	Viser at Energisparing er blitt aktivert.	For å deaktivere Energisparing gjør man som beskrevet i par. " Generelt ".
	Angir at maskinen må avkalkes.	Det er nødvendig at man så raskt som mulig utfører avkalkningsoperasjonen som beskrevet i kapittel " Avkalking ".
	Minner om at filteret må byttes	Bytt ut filter ved å følge instruksjonene i kap. " Skifting eller fjerning av filter ".
	Husk at melkekannen må rengjøres	Se kapittel Rengjøring av kaffekannen etter hver bruk
Lag minst 3 kaffedrikker før du gjør endringer	3 tilberedelser kreves før du endrer innstillingen med "Bean Adapt"	Lag minst 3 kaffe og fortsett deretter med justeringen/fininnstillingen.

- Vanntanken er vanskelig å fjerne

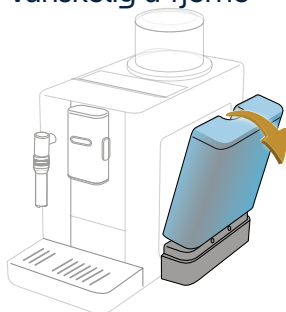

Vipp tanken utover. Når den er løs, kan den enkelt tas ut.

- Etter å ha brygget kaffen kommer det damp ut fra toppen

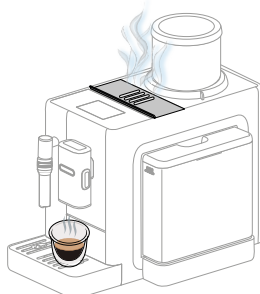

Dette er damp som kommer ut av den bruke kaffedosen som kastes automatisk i maskinens grutbeholder. Det er en del av den normale og riktige funksjonen til maskinen.

- Bønnebeholderen er vanskelig å sette inn

Pass på at stedet rundt bønnebeholderen er rent og at det er fritt for bønner. Bruk den lille børsten til å fjerne eventuelle kafferester.

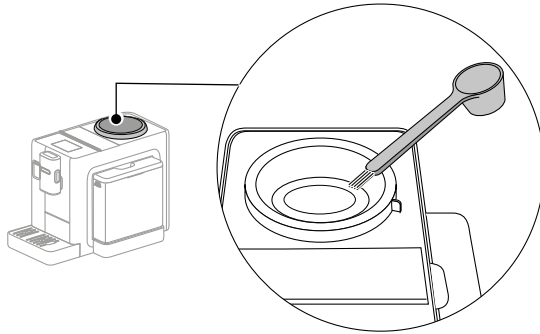

Sett inn bønnebeholderen og sørg for å rette inn med ulåst posisjon  avmerket på maskinen

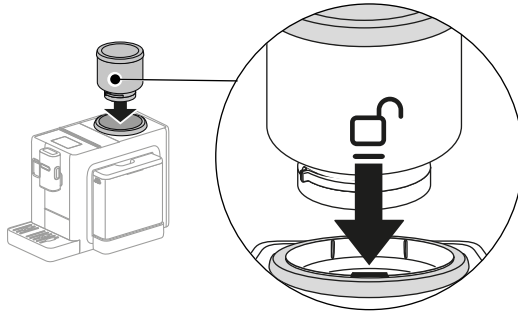

Vri bønnebeholderen med klokkeretningen til den låste posisjonen er på linje  med hakket på maskinen

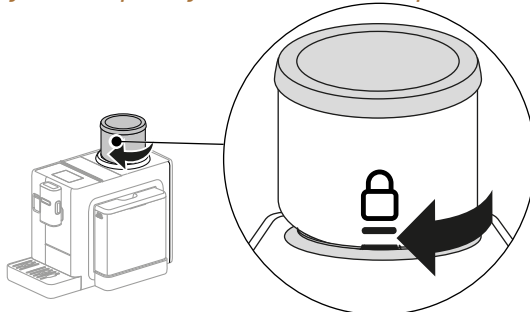

- Kaffen er ikke varm (1)

2-3 minutter har gått siden siste tilberedelse og den innvendige kretsen til maskinen er avkjølt. Det anbefales å skylle med varmt vann.

Trykk på  på hjemmesiden for å gå inn i innstillingsmenyen:



Bla gjennom sidene til du ser elementet "Skylling" og trykk "Ja" for å starte uttak. Etter noen sekunder kommer det varmt vann ut som renser og varmer opp maskinens indre krets.



- Kaffen er ikke varm (2)

Den innstilte temperaturen for tilberedelse av kaffe er lav. Velg en høyere temperatur som følger:

Trykk på  på hjemmesiden for å gå inn i innstillingsmenyen:



Bla i sidene inntil elementet “Kaffetemperatur” vises og trykk på “Still inn” for å endre temperaturen.

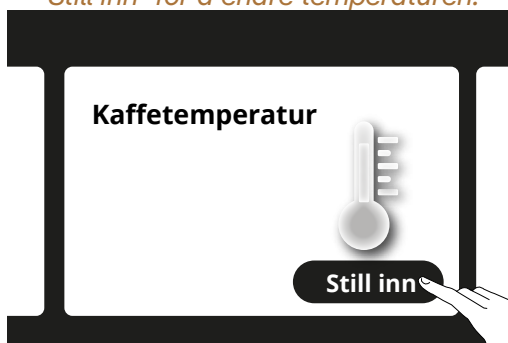





Velg en høyere temperatur (Medium eller Max).

- Kaffen er ikke varm (3)

Det er nødvendig å fortsette med avkalking. Gjør som vist i [kapittelet Avkalking](#).

Kontroller deretter at den innstilte vannhardheten samsvarer med den som brukes i vannnettverket ditt (se [Kontroller hardheten til vannet](#) og [Still inn vannhardheten](#)).

- Det er store bobler i melken, den spruter ut fra melkeuttaket, eller den har lite skum (1)

LatteCrema HOT 	
 Kumelk	
Helmelk (fettinnhold >3,5%)	✓
Lettmelk (fett mellom 1,5 og 1,8%)	
Skummet melk (fett <0,5%)	
Vegetabilske drikker	
 Soya	✓
 Mandel	✓
 Havre	✓

Bruk melk eller vegetabilske drikker som holder kjøleskapstemperatur (cirka 5°C).

Dersom resultatet fremdeles ikke er tilfredsstillende anbefales det å bytte melketype.

For vegetabilske drikker, anbefales det å bruke "Barista" versjoner.

- Det er store bobler i melken, den spruter ut fra melkeuttaket, eller den har lite skum (2)

Rengjør lokket på melkekannen grundig som vist i kapittel ["Rengjøring av melkekannen etter hver bruk"](#) og ["Rengjøring av melkekanne"](#).

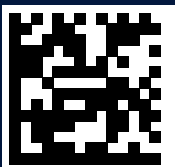

57132C8740_00_0823