



Navodila za uporabo

EXAM44X.5Y
FEB4455

RIVELIA

DēLonghi

OPIS NAPRAVE	5
OPIS PLOŠČE IN DOMAČE STRANI	7
OPIS DODATNE OPREME	8
OPIS VRČA ZA MLEKO	9
PRVA UPORABA NAPRAVE	10
Izberite svoj jezik	10
Izberite datum in čas	10
Napolni rezervoar za vodo	11
Pripravite napravo	11
Vstavite posodo za kavo v zrnih	11
Prvi zagon	12
Nasveti	12
Preverite trdoto vode	12
Nastavite trdoto vode	12
Profili	13
Praktični prikaz	13
VKLOP NAPRAVE	14
IZKLOP NAPRAVE	15
Izklop za daljša obdobja	15
NASTAVITEV MENIJA	16
Izpiranje	16
Odstranjevanje vodnega kamna	16
Filter za vodo	16
Splošno	16
Avtomatski izklop	17
Podpora	17
Zmelji in izprazni	17
Čiščenje vrča za mleko	17
Temperatura kave	18
Statistika	18
Jeziki	18
Datum in ura	19
Nastavitve mlinčka za kavo	19
Trdota vode	19
Izprazni tokokrog	20
Tovarniške vrednosti	20

KAVNI NAPITKI 	21
Nastavitev naprave za pripravo kavnih napitkov.....	21
Napitki kava z neposredno izbiro	21
Kavni napitek po izbiri	21
Priprava s predhodno mleto kavo	22
EXTRA SHOT	24
Nasveti za toplejšo kavo	25
NAPOTKI ZA PRIPRAVO KAVNIH NAPITKOV	25
Nasveti za toplejšo kavo	25
TEHNOLOGIJA BEAN ADAPT	26
COFFEE ROUTINE	27
MLEČNI NAPITKI 	28
Priprava vrča za mleko.....	28
Kakšno mleko uporabljate?	28
Napolnite in pritrdite vrč za mleko.....	28
Nastavite količino pene	29
Priprava mlečnih napitkov.....	29
Čiščenje vrča za mleko po vsaki uporabi	29
PRIPRAVA NAPITKOV »TO GO«	31
Čiščenje po vsaki uporabi potovalne skodelice De'Longhi (naprodaj ločeno)	32
VROČA VODA	33
FUNKCIJA »MY«	34
Izberite napitek (uporabite zrna, ki so ostala v mlinčku za kavo, za pripravo napitka):	36
Zmelji in izprazni (Zmelji kavo, da bi izpraznili preostala kavna zrna v kavnem mlinčku)	36
Zdaj lahko zamenjate posodo za zrna	36
ČIŠČENJE NAPRAVE	37
Notranji tokokrog naprave.....	38
Posoda za zrna.....	38
Posoda za kavne usedline.....	39
Pladenj za kapljevine in rešetka pladnja.....	39
Notranjost naprave.....	40
Rezervoar za vodo	40
Šobe dulca za kavo	41
Lijak za mleto kavo	41
Odstranljiv poparnik.....	41
Popolno čiščenje vrča za mleko.....	42

ODSTRANJEVANJE VODNEGA KAMNA	44
FILTER ZA MEHČANJE VODE	47
Namestitev filtra.....	47
Zamenjava ali odstranitev filtra.....	47
POGOSTA IN ALARMNA SPOROČILA	49
POGOSTA VPRAŠANJA	55

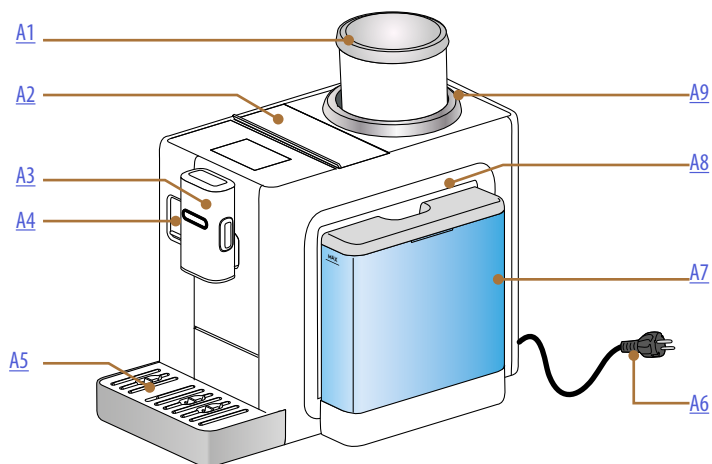

- A1.** Posoda za zrna s pokrovom
- A2.** Pokrov nosilca priključkov / posode za mleto kavo
- A3.** Dulec za kavo (nastavljiv po višini)
- A4.** Vratca spojnika vrča za mleko/dulec za vročo vodo
- A5.** Posoda za zbiranje kapljevine
- A6.** Napajalni kabel
- A7.** Rezervoar za vodo s pokrovom
- A8.** Vratca za dostop do enote poparnika (dostopen po odstranitvi rezervoarja za vodo)
- A9.** Obroček za nastavljanje ravni mletja

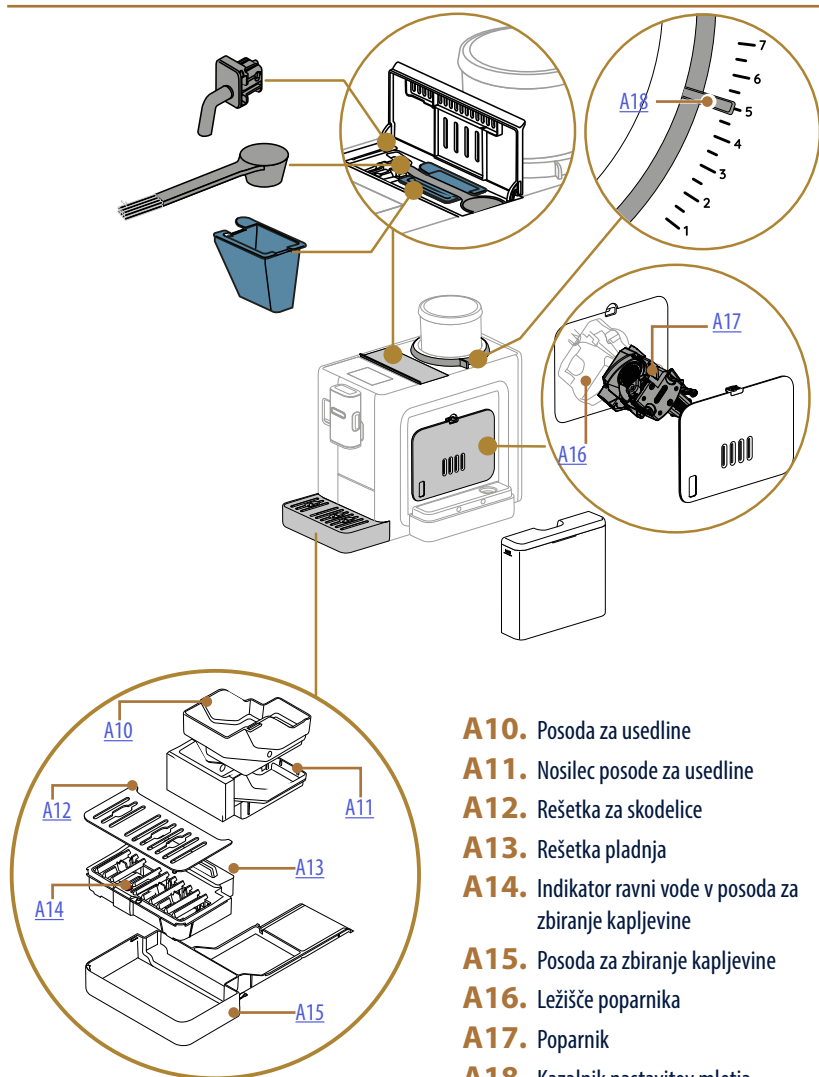

- A10.** Posoda za usedline
- A11.** Nosilec posode za usedline
- A12.** Rešetka za skodelice
- A13.** Rešetka pladnja
- A14.** Indikator ravni vode v posoda za zbiranje kapljevine
- A15.** Posoda za zbiranje kapljevine
- A16.** Ležišče poparnika
- A17.** Poparnik
- A18.** Kazalnik nastavitve mletja

Rivelia Opis plošče in domače strani

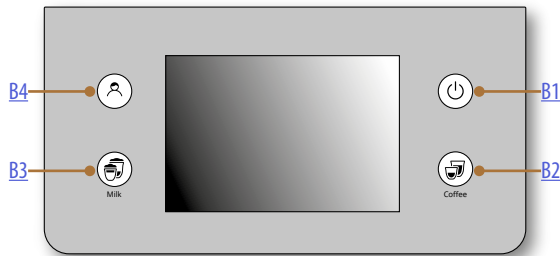

- B1.** Tipka VKLOP/Pripravljenost
- B2.** Tipka za izbiro kavnega napitka
- B3.** Tipka za izbiro mlečnega napitka
- B4.** Tipka za izbiro profilov

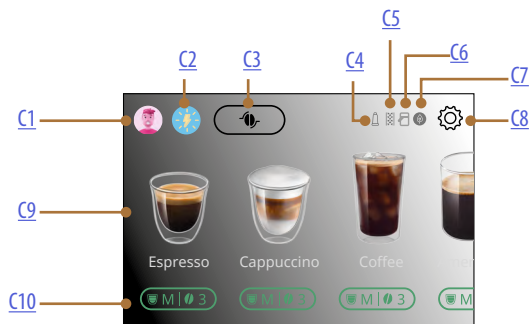

- C1.** Izbran profil
- C2.** Coffee Routine
- C3.** Tehnologija Bean Adapt
- C4.** Lučka za iztrošen filter
- C5.** Lučka odstranjevanja vodnega kamna
- C6.** Lučka za čiščenje vrča za mleko (Očisti)
- C7.** Lučka varčevanja z energijo
- C8.** Nastavitveni meni
- C9.** Neposredna izbira napitka
- C10.** Vrstica za prilagajanje napitka

Rivelia Opis dodatne opreme

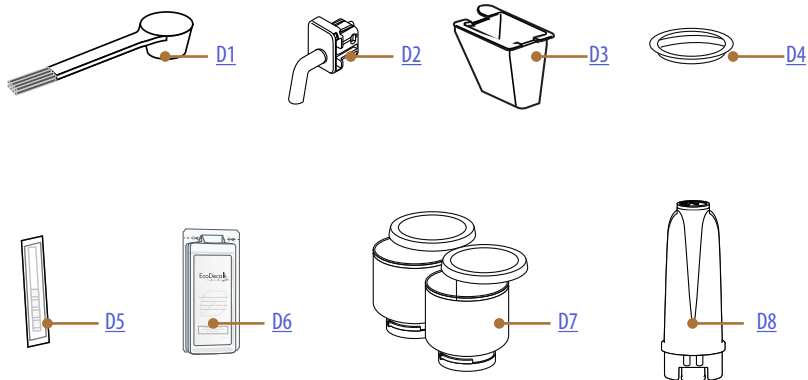

V PREDALČKU ZA PRIPOMOČKE NAPRAVE [A2](#)

- D1.** Merica za mleto kavo/čopič
- D2.** Dulec za vročo vodo
- D3.** Lijak za mleto kavo, ki ga je mogoče izvleči

NA LEŽIŠČU ZA VSTAVLJANJE POSODE ZA ZRNA NA NAPRAVI

- D4.** Zaščitni pokrov mlinčka za kavo

V PAKETU PRIPOMOČKOV

- D5.** Testni listič trdote vode »Water hardness test«
- D6.** Sredstvo za odstranjevanje vodnega kamna
- D7.** Zamenljivi vsebniki za zrna
- D8.** Filter za mehčanje vode

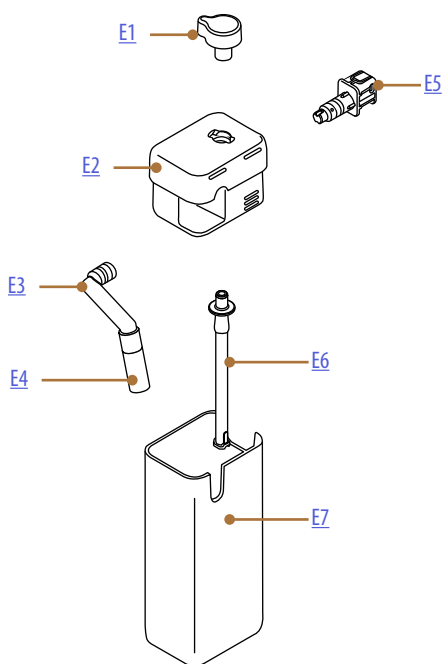

- E1.** Gumb za reguliranje pene/ čiščenje (Očisti)
- E2.** Pokrov vrča za mleko
- E3.** Dulec za mleko (nastavljiv po višini)
- E4.** Podaljšek dulca za mleko
- E5.** Spojnik-priključek vrča za mleko (odstranljiv za čiščenje)
- E6.** Cev za zajem mleka (silikonska)
- E7.** Posoda za mleko



Rivelia Prva uporaba naprave

Opomba:

- Morebitne sledi kave v mlinčku so posledica poskusnih nastavljanj naprave pred dajanjem v prodajo in dokazujejo našo natančno skrb za izdelek.
- Ob prvi uporabi z vročo vodo sperite vse odstranljive priključke (vrč za mleko, rezervoar za vodo), ki bodo prišli v stik z vodo ali mlekom. Vrč za mleko je priporočljivo oprati v pomivalnem stroju.

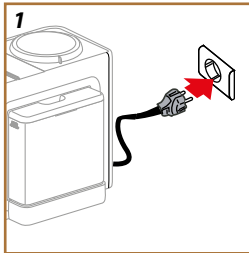

1. Napajalni kabel priključite na električno omrežje (sl. 1).

Naprava se bo prižgala in vas vodila, da jo boste nastavili po svojih željah: sledite navodilom na zaslonu in Rivelia bo pripravljena za uporabo!

Kaj potrebujete:	
	Svežo pitno vodo
	Dulec za vročo vodo
	Posoda za zrna (v paketu pripomočkov)
	Vaša najljubša kava v zrnju
	Posoda (naj ima vsaj 0,2 l prostornine)
	Testiranje trdote vode (v paketu pripomočkov)

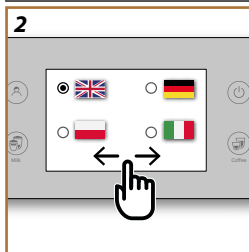

Izberite svoj jezik

2. Listajte strani na zaslonu (sl. 2) dokler ne pridete do svojega jezika, nato izberite ustrezno zastavico;
3. Pritisnite »Narejeno« za nadaljevanje.

Izberite datum in čas

4. Izberite točen datum in čas ter pritisnite »Naprej«: izberite format in pritisnite »Naprej«.

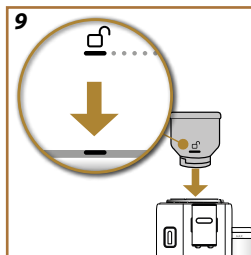
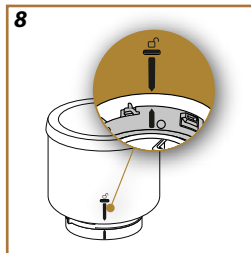
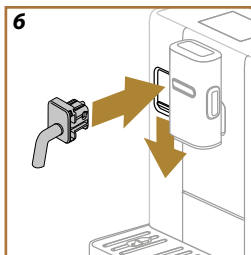
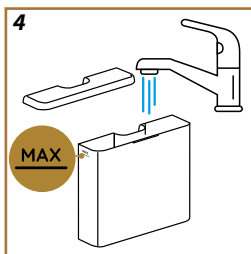
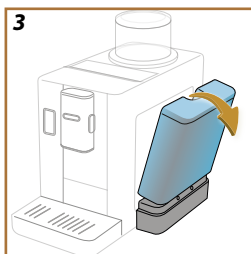

Napolni rezervoar za vodo

5. Izvlecite rezervoar za vodo.

Opomba:

Rezervoar za vodo rahlo nagnite, da ga pravilno izvlečete (sl. 3).

6. Napolnite s svežo pitno vodo do ravni MAX (sl. 4) in rezervoar za vodo ponovno vstavite v napravo ter pritisnite »Naprej«.

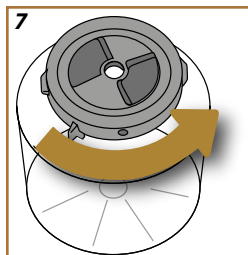
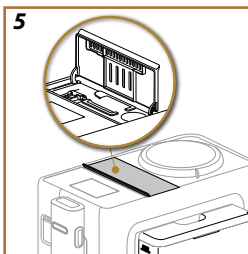

Pripravite napravo

7. Odprite pokrov nosila pripomočkov in izvlecite dulec za vodo (sl. 5).

8. Potisnite navzdol vratca spojnika vrča za mleko/dulec za vodo in vstavite dulec za vročo vodo (sl. 6). Pritisnite »Naprej«.

Vstavite posodo za kavo v zrnih

9. Preverite, ali je kazalnik ravni mletja na »5«: če ni, ga nastavite na »5«. Pritisnite »Naprej«.

10. Odstranite zaščitni pokrov mlinčka za kavo z ležišča posode za zrna.

11. Vzemite eno od posod za zrna, jo obrnite navzdol in preverite, ali je spodnji del pravilno zaprt: da se prepričate, obračajte spodnji del proti smeri urinega kazalca, dokler ne zaslišite klika (sl. 7). Posoda za zrna je pravilno zaprta, ko sta puščici poravnani (sl. 8). Pritisnite »Naprej«.

12. Napolnite posodo za zrna s kavnimi zrni in jo ponovno zaprite: pritisnite »Naprej«.

13. Posodo za zrna vstavite v njeno ležišče in jo zavrtite v smeri urinega kazalca, da se zaskoči. Za pravilno vstavitve poravnajte simbol

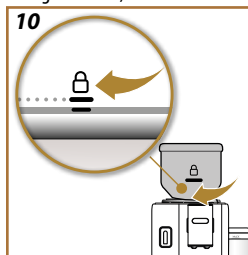

☞ oznako na spodnjem obroču (sl. 9) in ko je posoda vstavljena, jo zavrtite v položaj ☞ (sl. 12). Pritisnite »Naprej«.

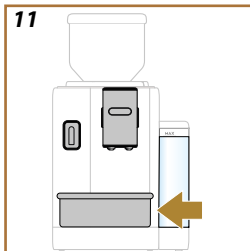

Prvi zagon

- Pod dulca za kavo in vročo vodo postavite posodo s prostornino vsaj 0,2 l (sl. 13).
- Pritisnite »Da« za izpiranje. Točenje se prekine avtomatsko.

Nasveti

Na zaslonu se prikažejo nasveti. Pozorno jih preberite: pomagali vam bodo pri uporabi naprave. Za nadaljevanje pritisnite »Naprej«.

Preverite trdoto vode

Naprava po predhodno določenem času delovanja, ki je odvisen od trdote vode, zahteva odstranjevanje vodnega kamna. Če želite, lahko programirate napravo glede na dejansko trdoto vode, ki je v uporabi na določenem območju, ter s tem zmanjšate pogostost postopka odstranjevanja vodnega kamna. Postopajte, kot je opisano v nadaljevanju:

- Pritisnite »Začni« in iz embalaže vzemite priloženi trak za testiranje trdote »Total hardness test« (v paketu pripomočkov). Pritisnite »Naprej«.
- Testni trak povsem potopite v kozarec z vodo za približno eno sekundo.
- Izvalcite trak iz vode in ga rahlo potresite. Pritisnite »Naprej«. Po približno eni minuti se prikažejo 1, 2, 3 ali 4 kvadratki rdeče barve, glede na trdoto vode, vsak kvadratek pomeni 1 raven.

Nastavite trdoto vode

- Pritisnite piko, ki ustreza stopnji trdote, zaznani v prejšnji točki, kot je določeno v naslednji tabeli:

Reaktivni trak	Trdota vode
	Raven 1
	Raven 2
	Raven 3
	Raven 4

- Pritisnite »Ok«.
- Aparat je sedaj programiran v skladu z novo nastavitvijo trdote vode.

Opomba:

Stopnjo trdote vode lahko kadar koli spremenite v meniju nastavitvev (glejte »Trdota vode«).

Zdaj je naprava pripravljena za konfiguracijo v skladu z vašimi potrebami: pritisnite »Začni«.

[POGLEJTE VIDEO](#)



Profili

1. Nastavite število uporabnikov za to napravo. Pritisnite »Naprej«.
2. Če ga želite prilagoditi, pritisnite  na ikoni profila, izberite željeno s pritiskom na gumb z imenom in »Spremeni«, nato pa pritisnite »Shrani«.
3. Pritisnite »Naprej«: profili so potrjeni.

Praktični prikaz

1. Pritisnite »Naprej«: naprava je pripravljena za kratek uvodni videoposnetek.
2. Pritisnite »Začni« in glejte zaslon.
3. Naprava ponazori glavne funkcije. Za prehod na naslednje zaslone pritisnite »Naprej«.

Po končanem uvodnem videoposnetku pritisnite »Začni« in se prepustite užitek ob uporabi naprave.

Opomba:

- Ob prvi uporabi je treba pripraviti 4-5 kapučinov, preden naprava pripravi zadovoljivo kavo.
- Ob prvi uporabi je vodni tokokrog prazen, zato je naprava lahko zelo hrupna: hrup se bo zmanjšal ko se bo tokokrog napolnil.

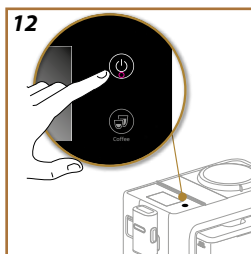

Opomba:

Ob vsakem vklopu naprava avtomatsko izvede postopek pred ogrevanja in izpiranja, ki ga ne smete prekiniti. Naprava je pripravljena za uporabo šele, ko se izvedejo ti postopki.

1. Za vklop naprave pritisnite tipko  (sl. 12): naprava se zažene.
2. Ko je segrevanje zaključeno, se začne faza izpiranja z vročo vodo, ki prihaja iz dulca za kavo; tako naprava poleg ogrevanja kotla spušča vročo vodo v notranje cevi, da se tudi te segrejejo.

Ob vsakem izklopu naprava izvede avtomatsko izpiranje, če je bila pripravljena kava.

1. Za izklop naprave pritisnite tipko  (sl.12).
2. Če je predvideno, naprava izvede izpiranje iz dulca za kavo z vročo vodo in se nato izklopi (stanje pripravljenosti).

Pozor!

Nikoli ne izvlecite vtiča, ko je naprava vklopljena.

Izklop za daljša obdobja

Če naprave ne boste uporabljali dlje časa (npr. pred počitnicami), upoštevajte navodila v odst. [Izprazni tokokrog](#).

Če naprave ne boste uporabljali nekaj dni, postopajte, kot sledi:

- pritisnite tipko , da ugasnete napravo;
- izpraznite in očistite posodo za usedline in rezervoar za vodo (sl. 16);
- izklopite napajalni kabel iz vtičnice.

Opomba:

Ko napravo ponovno vklopite, napolnite rezervoar za vodo in ga pred točenjem pijače 3-krat sperite, kot je navedeno v odstavku [Izpiranje](#).

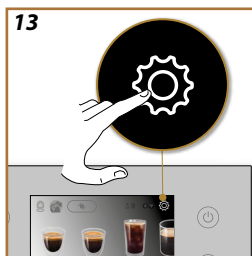

Izpiranje

S to funkcijo je mogoče iztočiti vročo vodo iz dulca za kavo, da se očisti in segreje notranji tokokrog naprave.

Pod dulca postavite posodo z volumnom vsaj 0,2 l (sl. 11).

Da bi omogočili to funkcijo postopajte kot sledi:

1. Pritisnite  za vstop v nastavitveni meni (sl. 13).
2. Listajte strani, dokler se ne prikaže postavka »Izpiranje«.
3. Za začetek točenja pritisnite »Da«: po nekaj sekundah iz dulca za kavo priteče vroča voda, ki očisti in segreje notranji tokokrog naprave.
4. Za prekinitev izpiranja pritisnite »Stop« ali počakajte na avtomatsko prekinitev točenja.

Opomba:

- Če naprave ne uporabljate za čas daljši od 3-4 dni vam toplo priporočamo, da ko enkrat ponovno vklopite napravo, izvedete 2-3 izpiranja pred uporabo;
- Normalno je, da je po izvedbi te funkcije v posodi za kavne usedline prisotna voda.



Odstranjevanje vodnega kamna

Za navodila o odstranjevanju vodnega kamna pojdite na [»Odstranjevanje vodnega kamna«](#).

Filter za vodo

Za navodila o filtru za vodo pojdite na [»Filter za mehčanje vode«](#).

Splošno

1. Pritisnite  za vstop v nastavitveni meni (sl. 13).
2. Pomaknite se po straneh, dokler se ne prikaže postavka »Splošno«. Od tu lahko s preprostim dotikom aktivirate ali deaktivirate naslednje funkcije:
 - »Zvočno opozorilo«: ko je naprava aktivna, ob vsakem postopku odda zvočno opozorilo.
 - »Varčevanje z energijo«: s to funkcijo lahko vklopite ali izklopite način varčevanja z energijo. Ko je funkcija aktivna, zagotavlja manjšo porabo energije v skladu z evropskimi standardi: na domači strani se prikaže .
3. Pritisnite »X« za vrnitev na domačo stran s shranjeno novo izbiro.

Opomba:

Na zaslonu se prikaže serijska številka naprave, potrebna za identifikacijo naprave.

Avtomatski izklop

Avtomatski izklop je mogoče nastaviti tako, da se naprava izklopi po 15 ali 30 minutah ali po 1 ali 3 urah uporabe.

Če želite programirati avtomatski izklop, sledite naslednjim navodilom:

1. Pritisnite  za vstop v nastavitveni meni (sl. 13).
2. Listajte po straneh, dokler se ne prikaže postavka »Avtomatski izklop«.
3. Izberite želeni časovni interval (15, 30 minut ali 1 ura uri ali 3 ure).
4. Pritisnite »X« za vrnitev na domačo stran s shranjeno novo izbiro.

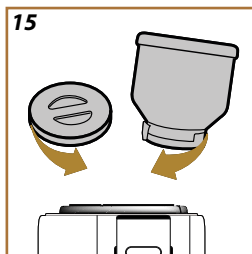
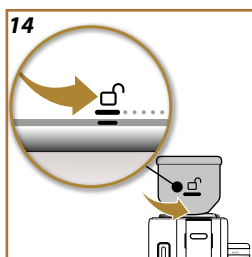



Podpora

1. Skenirajte kodo QR za prikaz priročnika in podporo.
2. Pritisnite »X« za vrnitev na domačo stran.

Zmelji in izprazni

Če želite izprazniti mlinček za kavo (ne posode za zrna), lahko uporabite to funkcijo, ki do praznega zmelje preostala zrna:

1. Pritisnite  za vstop v nastavitveni meni (sl. 13).
2. Listajte po straneh, dokler ne vidite elementa »Zmelji in izprazni«.
3. Pritisnite »Preberi več«;
4. Posodo za zrna obrnite v položaj za sprostitve () (sl. 14) in jo pustite v tem položaju, dokler ne zaključite postopka.
5. Pritisnite »Začni«: naprava zmelje preostala kavna zrna v mlinčku.
6. Na koncu odstranite posodo za kavna zrna in vstavite drugo (glejte [»Vstavite posodo za kavo v zrnih«](#)) ali vstavite zaščitni pokrov mlinčka (sl. 15).
7. Naprava se vrne na domačo stran, pripravljena za uporabo.

Pozor!

- V ležišču posode za kavna zrna je običajno najti ostanke kavnega prahu.
- Če posodo za zrna težko vstavite, se prepričajte, da v ohišju posode za zrna na napravi ni kavnih zrn. V tem primeru ohišje posode za zrna očistite s priloženim čopičem in čisto mehko krpo. Za odstranjevanje kavnega prahu uporabite sesalnik za drobtine.

Čiščenje vrča za mleko

Naprava ponuja praktični prikaz, kako dobro očistiti vrč za kavo, da bi zagotovili dolgoročno pravilno delovanje sistema Lattecrema.

1. Pritisnite  za vstop v nastavitveni meni (sl. 13).
2. Listajte po straneh, dokler ne vidite elementa »Čiščenje vrča za mleko«.

3. Pritisnite »Naprej« ali »Nazaj« za branje predlaganega zaporedja.
4. V zadnjem koraku pritisnite »Narejeno«, da se vrnete v meni z nastavitvami.
5. Pritisnite »X« za vrnitev na domačo stran.

Opomba:

Postopek je prikazan v odstavku [Popolno čiščenje vrča za mleko](#)

Temperatura kave

Če želite spremeniti temperaturo vode s katero pripravljate kavo, postopajte kot sledi:

1. Pritisnite  za vstop v nastavitveni meni (sl. 13).
2. Listajte po straneh, dokler se ne prikaže postavka »Temperatura kave«.
3. Pritisnite »Nastavi«.
4. Izberite zeleno temperaturo med predlaganimi.
5. Pritisnite »<« za shranitev nove izbire in vrnitev v meni nastavitvev;
6. Pritisnite »X« za vrnitev na domačo stran.

Opomba:

Sprememba temperature bolj vpliva na dolge napitke.

Bean Adapt Technology :

Priporočamo, da na domači strani odprete tehnologijo Bean Adapt in ta parameter ustrezno nastavite glede na uporabljeno kavno zrno.

Statistika

S to funkcijo je mogoče prikazati statistične podatke naprave. Za prikaz, postopajte na naslednji način:

1. Pritisnite  za vstop v nastavitveni meni (sl. 13).
2. Listajte po straneh, dokler se ne prikaže postavka »Statistika« in glavni podatki. Za dodatne informacije pritisnite »Preberi več«.
3. pritisnite »<«, da zapustite zaslon.
4. Pritisnite »X« za vrnitev na domačo stran.

Jeziki

Če želite spremeniti jezik domače strani, naredite naslednje:

1. Pritisnite  za vstop v nastavitveni meni (sl. 13).
2. Listajte po straneh, dokler se ne prikaže postavka »Jeziki«.
3. Pritisnite »Nastavi«.
4. Pritisnite zastavico za jezik, ki ga želite izbrati: zaslon se takoj posodobi na izbrani jezik.
5. Pritisnite »<« za vrnitev v meni nastavitvev s shranjeno novo izbiro.
6. Pritisnite »X« za vrnitev na domačo stran.

Datum in ura

Za spreminjanje datuma in časa postopajte kot sledi:

1. Pritisnite  za vstop v nastavitveni meni (sl. 13).
2. Listajte po straneh, dokler ne vidite elementa »Datum in ura«.
3. Pritisnite »Nastavi«.
4. Nastavite uro, minute, dan in izberite format. Za potrditev pritisnite »Ok« (ali »<« za preklac in vrnitev na prejšnji korak).
5. Pritisnite »X« za vrnitev na domačo stran.

Nastavitve mlinčka za kavo

Naprava ponuja praktični prikaz, kako pravilno nastaviti mlinček in doseči odlične rezultate.

1. Pritisnite  za vstop v nastavitveni meni (sl. 13).
2. Pomikajte se po straneh, dokler ne vidite elementa »Nastavitve mlinčka«.
3. Pritisnite »Preberi več« in si oglejte praktični prikaz za nastavitve mletja. Pritisnite »Naprej« ali »Nazaj« za branje nasvetov.
4. Na zadnjem zaslonu pritisnite »Ok«, da se vrnete v meni z nastavitvami.
5. Pritisnite »X« za vrnitev na domačo stran.

Opomba:

- Priporočamo, da mlinček dodatno nastavite šele po tem, ko ste po opisanem postopku skuhal vsaj 3 kave. Če kava ni pravilno dozirana, ponovite postopek.
- Obroček za nastavljanje lahko obračate samo med delovanjem mlinčka za kavo v začetni fazi priprave kavnih napitkov.

Bean Adapt Technology

Priporočamo, da na domači strani odprete tehnologijo Bean Adapt in ta parameter ustrezno nastavite glede na uporabljeno kavno zrno.

Trdota vode

Za nastavitve nove trdote vode ravnajte, kot sledi:

1. Preverite trdoto vode, kot je navedeno na [»Preverite trdoto vode«](#).
2. Pritisnite  za vstop v nastavitveni meni (sl. 13).
3. Pomikajte se po straneh, dokler ne vidite elementa »Trdota vode«. Pritisnite »Nastavi«.
4. Izberite raven, ki ustreza rezultatu testnega traku.
5. Pritisnite »<« za vrnitev v meni nastavitve s shranjeno novo izbiro.
6. Pritisnite »X« za vrnitev na domačo stran.

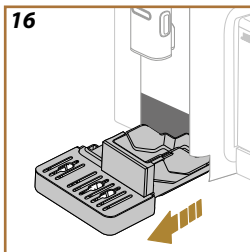

Izprazni tokokrog

Pred obdobjem neuporabe, da bi se izognili zmrzovanju vode v notranjih tokokrogih ali preden odnesete napravo na popravilo priporočamo, da izpraznite hidravlični tokokrog naprave.

To opravite na naslednji način:

1. Pritisnite  za vstop v nastavitveni meni (sl. 13).
2. Pomaknite se po straneh, dokler se ne prikaže postavka »Izprazni tokokrog«.
3. Pritisnite »Da«, da zaženete čarovnika;
4. Izvlecite, izpraznite in ponovno vstavite posodo za usedline in posodo za zbiranje kapljevine (sl. 16), nato pa pritisnite »Naprej«;
5. Pod dulca postavite posodo z volumnom vsaj 0,2 l (sl. 11). Pritisnite »Naprej«.
6. Naprava izvede izpiranje dulcev z vročo vodo.
7. Ko se izpiranje zaključi, odstranite rezervoar za vodo (sl. 3) in ga izpraznite.
8. Če je filter vstavljen, ga odstranite iz rezervoarja za vodo in pritisnite »Naprej«.
9. Ponovno vstavite rezervoar (prazen) in pritisnite »Da«.
10. Potrdite, da ste pripravljeni, in pritisnite »Da«.
11. Počakajte, da se naprava izprazni; (Pozor: vroča voda iz dulcev!). Sočasno s praznjenjem tokokroga, lahko naprava povečuje glasnost: to spada med normalno delovanje naprave.
12. Na koncu praznjenja odstranite, izpraznite in ponovno vstavite pladenj za kapljanje, nato pritisnite »Da«;
13. Pritisnite »OK«: naprava se izklopi (stanje pripravljenosti).
14. Odklopite napravo iz električnega omrežja.
15. Ob naslednjem vklopu naprave ravnajte v skladu z navodili v poglavju »Prva uporaba naprave«.

Tovarniške vrednosti

S to funkcijo se ponastavijo vse nastavitve menija in vse prilagoditve uporabnika, pri čemer se vrnejo na tovarniške vrednosti (razen jezika, ki ostane nastavljen, in statistike).

To opravite na naslednji način:

1. Pritisnite  za vstop v nastavitveni meni (sl. 13).
2. Listajte po straneh, dokler se ne prikaže postavka »Tovarniške vrednosti«.
3. Pritisnite »Preberi več«:
4. Izberite, kaj želite ponastaviti: napravo ali posamezni profil, nato pritisnite »Naprej«;
5. Sledite navodilom vse do potrditve obnovitve z »Ok«;
6. Pritisnite »X« za vrnitev na domačo stran (C).

Opomba:

Po ponastavitvi tovarniških nastavitvev naprave (ne posameznega profila) bo naprava ponovila postopek prvega zagona od [Profili](#)



Aparat vam omogoča pripravo različnih napitkov: na zaslonu se pomikajte med napitki, dokler se ne prikaže zeleni (sl. 17):

	Topli	Hladni
Espresso	✓	✓
2X Espresso	✓	✗
Espresso Lungo	✓	✗
Kava	✓	✓
Long	✓	✗
Americano	✓	✓

Nastavitev naprave za pripravo kavnih napitkov

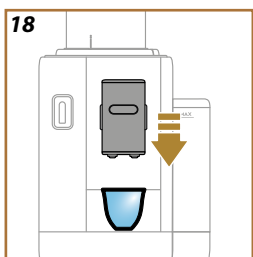

Pozor!

Ne uporabljaj zelenih kavnih zrn, karameliziranih ali kandiranih, ker se v mlinčku za kavo lahko zlepijo in ga onesposobijo.

1. Postavite 1 ali 2 skodelici pod dulec za kavo.
2. Spustite dulec tako, da ga čimbolj približate skodelicam (sl. 18): tako boste dobili boljšo.



Napitki kava z neposredno izbiro

1. Pritisnite sliko zelene kave na domači strani (npr. espresso, sl. 19).
2. **Topli kavni napitki:** naprava izvede pripravo.

Hladni kavni napitki:

- Izberite napitek »Ice« (hladen) ali »Extra ice« (extra hladen): pritisnite »Naprej«;
- Na podlagi predhodne izbire naprava priporoči število ledenih kock, preden prične s pripravo: v kozarec dajte navedeno količino ledenih kock (sl. 20): pritisnite »Izločaj«.
- Naprava izvede pripravo.

Na zaslonu se prikaže opis vsake posamezne faze (mletje, točenje kave). Ko je priprava končana, je naprava pripravljena za novo uporabo.



Kavni napitek po izbiri

Če želiš razdeliti kavne napitke s prilagojenimi parametri, ravnaj na naslednji način:



1. Pritisnite vrstico za prilagajanje na dnu zelenega napitka (npr. espresso, sl. 21). Na zaslonu se prikažejo parametri, ki jih lahko prilagodite svojemu okusu:

Dolžina	
Intenzivnost	

2. **Topli kavni napitki:** Ko so parametri nastavljeni, pritisnite »Izločaj«: naprava prične s pripravo in na zaslonu se prikaže napis vsake posamezne faze (mletje, točenje kave).
Hladni kavni napitki: Izberite količino, nato pritisnite »Začni« in postopajte, kot sledi:
 - Izberite napitek »Ice« (hladen) ali »Extra ice« (extra hladen): pritisnite »Naprej«;
 - Pred točenjem naprava predlaga količino ledenih kock: v kozarec nasujte navedeno količino ledenih kock (sl. 22): pritisnite »Izločaj«.
 - Naprava izvede pripravo. Na zaslonu se prikaže opis posamezne faze (mletje, priprava, točenje kave).
3. Po končanem točenju pritisnite »Shrani«, da shranite nove nastavitve ali »Prekliči«, da ohranite prejšnje parametre. Lahko jih tudi shranite v Coffee Routine, tako da označite ustrezno polje.

Opomba

Če se nove nastavitve shranijo, ostanejo v spominu SAMO v izbranem profilu.

Naprava je pripravljena za novo uporabo.

Priprava s predhodno mleto kavo

Pozor!

- Predhodno mleto kave nikoli ne dodajajte v izklopljeno napravo, ker bi se lahko raztresla po notranjosti naprave in jo umazala. V takem primeru se naprava lahko poškoduje.
- Nikoli ne vstavite več od 1 razane merice, v nasprotnem primeru se naprava lahko zamaže ali se lijak zamaši.
- Če uporabljate mleto kavo, lahko naenkrat pripravite le eno skodelico kave.
- Priprava kave **Long (dolga)** ali **2X espresso**: na polovici priprave na poziv naprave vstavite razano merico predhodno mleto kave in pritisnite »OK«.

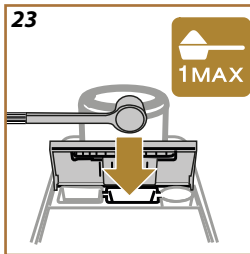
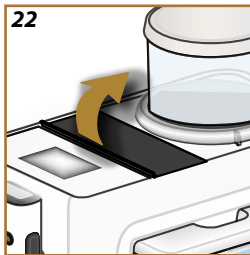

1. Pritisnite prilagajanje na dnu zelenega napitka (npr. espresso, sl. [21](#)). Na zaslonu se prikažejo parametri, ki jih lahko prilagodite svojemu okusu:
 2. Izberite »Prehodno mleta« ;
 3. Izberite dolžino in pritisnite »Izločaj«.
 4. Dvignite pokrov predala za pripomočke (sl. [22](#)).
 5. Preverite, ali je lijak za predhodno mleto kavo vstavljen, in se prepričajte, da ni blokiran; dodajte razano merico predhodno mlete kave (sl. [23](#)). Za natakanje pritisnite »Ok«.
 6. Aparat prične s točenjem in na zaslonu se prikaže napis vsake posamezne faze (segrevanje vode, točenje kave).
- Ko se priprava zaključi, je naprava pripravljen za novo uporabo.

Dajte naslednjim napitkom dodaten zagon z dodatnim espresso:

	Topli
Espresso	✓
Espresso Lungo	✓
Long	✓
Kava	✓
Americano	✓
Cappuccino	✓
Latte Macchiato	✓
Espresso macchiato	✓
Caffelatte (bela kava)	✓
Cappuccino mix (kapučino mix)	✓
Cortado	✓
Flat White	✓



Nadaljuj kot sledi:

1. Pritisnite prilagajanje na dnu zelenega napitka (npr. espresso, sl. 21). Na zaslonu se prikažejo parametri, ki jih lahko prilagodite svojemu okusu:
2. Pritisnite »Extra shot«, nato »Ok«.
3. Izberite zeleno dolžino in intenzivnost. Pritisnite »Izločaj«.
4. Potrdite z »Ok«. (Če označite to polje, sporočilo ne bo več prikazano).
5. Aparat prične s točenjem in na zaslonu se prikaže opis vsake posamezne faze.
6. Po končanem točenju pritisnite »Shrani«, da shranite nove nastavitve ali »Prekliči«, da ohranite prejšnje parametre. Lahko jih tudi shranite v Coffee Routine, tako da označite ustrezno polje. V tem primeru je Extra Shot označen s simbolom ■■■ v vrstici za prilagajanje napitka.

Opomba



Če se nove nastavitve shranijo, ostanejo v spominu SAMO v izbranem profilu.

Naprava je pripravljena za novo uporabo.

- Medtem ko naprava pripravlja kavo, lahko točenje kadar koli ustavite s pritiskom na »Stop« ali »Prekliči«.
- Če želite po končanem točenju povečati količino kave, preprosto pritisnite » Ekstra«. Ko dosežete željeno količino, pritisnite » Stop« ali »Prekliči«.
- Med uporabo se na zaslonu prikažejo nekatera sporočila («Rezervuar napolnite s svežo vodo vsaj do ravni MAX« itd.) katerih pomen je naveden v poglavju »[Pogosta in alarmna sporočila](#)«.
- Če kava kaplja, je premalo polna, ima malo kreme ali je prehladna, poglejte praktični prikaz za nastavitev mletja (glejte odstavek »[Nastavitve mlinčka za kavo](#)«) in poglavje »[Pogosta vprašanja](#)«.
- Če je aktiviran način »Energy saving (Varčevanje z energijo«, je za točenje prve kave treba počakati nekaj sekund dlje.

Nasveti za toplejšo kavo

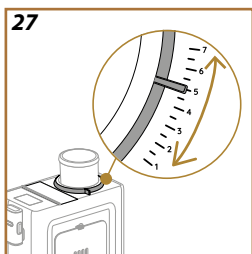
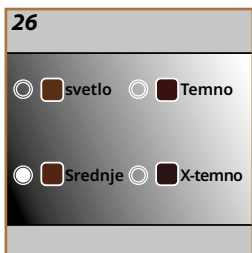
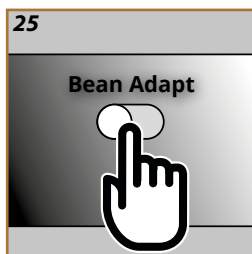

Za pripravo toplejše kave svetujemo:

- pred točenjem kave izvedite spiranje (glejte »[Izpiranje](#)« v nastavitvenem meniju .
- skodelice segrejte z vročo vodo (uporabite funkcijo vroča voda, glejte poglavje »[Vroča voda](#)«).
- povečajte nastavljanje temperature kave (vedi »[Temperatura kave](#)« v nastavitvenem meniju .





Strokovnjak za kavo na dosegu roke, ki vam v samo nekaj korakih omogoča optimizacijo ekstrakcije kave in rezultata v skodelici.

Inteligentna tehnologija vas vodi pri nastavljanju naprave glede na uporabljena kavna zrna: od stopnje mletja do točenja bo vsaka faza prilagojena tako, da bo kavno nudilo najboljše.

1. Na domači strani pritisnite  (sl. 24).
2. Omogočite Bean Adapt (sl. 25).
3. Naprava opozori, da je treba pripraviti vsaj 3 skodelice kave pred vsako spremembo mlinčka. Pritisnite Ok.
4. Izberite vrsto zrn, ki jih uporabljate: Izberite 100-% Arabico ali mešanico Arabice in Robuste (te informacije so navedene na embalaži kave). Pritisnite  za več informacij. Pritisnite »Naprej«.
5. Izberite stopnjo praženja s pritiskom na barvni odtenek, ki je najbližji barvi zrn (sl. 26). Pritisnite  za več informacij. Pritisnite »Naprej«.

Zdaj naprava preveri, kako spremeniti nastavitve za optimalen rezultat, začenši s trenutnimi nastavitvami:

6. Preverite trenutno nastavitve mlinčka in jo izberite v spustnem meniju. Pritisnite  za več informacij. Pritisnite »Naprej«.
7. Za pripravo espressa pritisnite »Izločaj«. Po kuhanju pritisnite »Naprej«.
8. Naprava zahteva povratne informacije o kavi, ki ste jo pravkar natočili, in nato priporoči optimalne parametre: na vsakem zaslonu pritisnite »Naprej«, da pridete na naslednji parameter:
 - Temperatura kave;
 - Intenzivnost;
 - Položaj mlinčka (obrnite kazalnik, ko mlinček deluje) (sl. 27).
9. Pritisnite  na imenu zrn in prikaže se tipkovnica za njegovo spreminjanje. Pritisni »Ok« za potrditev.
10. Pritisnite »Shrani«: naprava shrani nastavitve in namesto logotipa se prikaže ime .

Opomba

- Tehnologija Bean Adapt se uporablja samo za napitek Espresso.
- Shranite lahko do 6 različnih profilov zrn. Do vseh shranjenih profilov lahko dostopate s pritiskom na ime na domači strani.



S funkcijo Coffee Routine si bom ves dan zapomnil, kako ti je všeč kava, in posodobil tvoj seznam napitkov

1. Na domači strani pritisnite simbol za trenutno Coffee Routine (sl. [28](#)).
2. Aktivirajte Coffee Routine (sl. [29](#)) in pritisnite »Da« za potrditev.
3. Glede na časovni interval se na domači strani prikaže drugačen simbol (sl. [30](#)).

Na ta način naprava ponovno ponudi prilagoditve, shranjene pri prejšnjih pripravah: kava, kakršno imate radi.

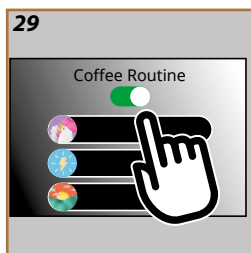

Opomba

Če želite to funkcijo onemogočiti, pritisnite simbol za trenutno rutino pitja kave na domači strani in pritisnite gumb »Coffee Routine« (sl. [29](#)). V tem primeru:

- potrdite onemogočanje funkcije s pritiskom »Da«;
- naprava vas pozove k izbiri vnaprej določene rutine in pritisk »Ok«.

Namesto simbola trenutne Coffee Routine se na domači strani prikaže simbol .

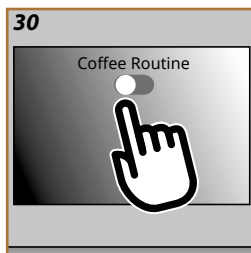



Priprava vrča za mleko

Opomba





Da bi se izognili premalo spenjenemu mleku ali z velikimi mehurčki, redno čistite nastavek za kapučino kot opisano v odstavkih »Čiščenje vrča za mleko po vsaki uporabi« in »Popolno čiščenje vrča za mleko«

Kakšno mleko uporabljate?

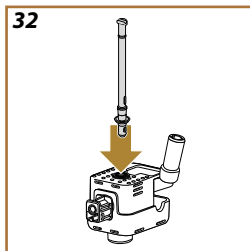
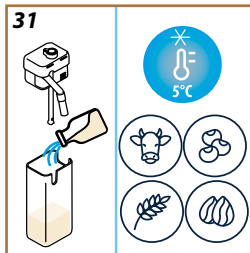
Kakovost pene se lahko spreminja glede na:

- temperaturo mlečnega ali rastlinskega napitka (za odlične rezultate vedno uporabite mlečne ali zelenjavne napitke pri temperaturi hladilnika, 5°C);
- vrsto mleka ali rastlinskega napitka;
- uporabljeno znamko;
- sestavine in hranilne vrednosti.



LatteCrema HOT 	
 Kravje mleko	
polnomastno (maščobe >3,5%)	✓
Delno posneto (maščobe med 1,5 in 1,8%)	
Posneto (maščobe < 0,5%)	
Rastlinski napitki	
 Soja	✓
 Mandlji	✓
 Oves	✓

Napolnite in pritrdite vrč za mleko

1. Dvignite pokrov in napolnite posodo za mleko z zadostno količino mleka, ne presežite oznake MAX na notranji strani posode (sl. 31);

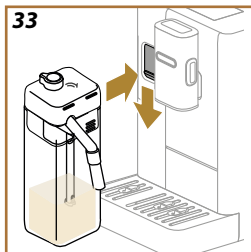

2. Prepričajte se, da je cevka za zajemanje mleka pravilno vstavljena v ustrezen sedež na dnu pokrova posode za mleko (sl. 32);
3. Pokrov postavite nazaj na posodo za mleko;
4. Spustite vratca in potisnite vrč do konca na priključek (sl. 33). Naprava odda zvočno opozorilo (če je funkcija aktivna);
5. Postavite dovolj veliko skodelico pod šobi dulca za kavo in pod dulec za mleko. Dulec za mleko lahko podaljšate s podaljškom (sl. 34);
6. Izberite zeleno pijačo, kot je navedeno v naslednjih odstavkih.

Nastavite količino pene

Ko zavrtite ročico za nastavitve pene, izberete količino pene mleka, ki bo natočena med pripravo mlečnih napitkov.

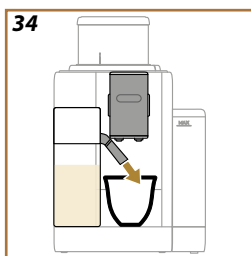

Položaj ročice	Nasveti za...
	LatteCrema HOT 
 Nežno	<ul style="list-style-type: none"> • Caffe latte (bela kava)
 Kremasta	<ul style="list-style-type: none"> • Latte Macchiato • Flat White • Cortado
 Densa (gosta)	<ul style="list-style-type: none"> • Cappuccino • Cappuccino mix (kapučino mix) • Espresso macchiato • Toplo mleko (penjeno)



Priprava mlečnih napitkov

Na domači strani pritisnite sliko zelenega napitka (sl. 35).

Tako kot pri kavnih napitkih, je mogoče pripraviti prilagojeni napitek s pritiskom na vrstico pod sliko na domači strani (sl. 36).

Za ročno prekinitve točenja pritisnite »Stop« ali »Prekliči«.



Čiščenje vrča za mleko po vsaki uporabi

Po vsakem točenju mlečnega napitka naprava zahteva izvedbo čiščenja vrča (funkcija Očisti), da se očisti pokrov vrča za mleko. Za začetek čiščenja nadaljujte na naslednji način:

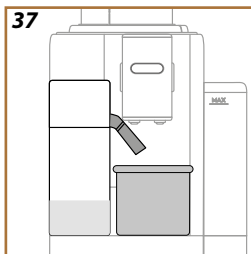

1. Vrč za mleko pustite v napravi (vrča za mleko ni treba izprazniti);
2. Postavite skodelico ali drugo posodo pod dulec za mleko (sl. 37);
3. Obrnite gumb za nastavitev pene/čiščenje na »Očisti« (sl. 38): iz dulca za mleko priteče vroča voda ali para. Čiščenje se avtomatsko prekine;
4. Ročico za nastavljanje nastavite ponovno na eno od nastavitev za peno;

Če moram izvesti več zaporednih priprav:

- Če želite nadaljevati s pripravo napitkov, ko se pokaže sporočilo za čiščenje vrča (funkcija Očisti) pritisnite »Prekliči«. Očistite vrč za mleko po pripravi zadnjega napitka.

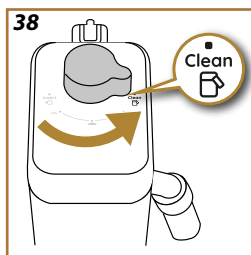

Na koncu priprav je posoda za mleko prazna ali premalo mleka za druge recepte

- Po izvedbi čiščenja (s funkcijo »Očisti«), snemite vrč za mleko in vse sestavne dele očistite, kot je opisano s postopkom v odstavku [»Čiščenje vrča za mleko po vsaki uporabi«](#)

Na koncu priprav je v posodi za mleko še dovolj mleka za druge recepte

- Po čiščenju s funkcijo »Očisti« izvlecite vrč za mleko in ga takoj postavite v hladilnik. Vrč »HOT«  lahko spravite v hladilnik za ne več kot 2 dni: nato opravite čiščenje vseh sestavnih delov, kot je opisano s postopkom v odstavku [»Popolno čiščenje vrča za mleko«](#).

Pozor:

Če je vrč za mleko ostal izven hladilnika več kot **30 minut**, razstavite in očistite vse sestavne dele, kot je opisano v postopku v odstavku [»Popolno čiščenje vrča za mleko«](#).

Splošne opombe po pripravi mlečnih napitkov:

- Če ne izvedete čiščenja, se na zaslonu prikaže simbol , ki vas opomni, da je treba izvesti čiščenje vrča za mleko.
- V nekaterih primerih je za čiščenje treba počakati, da se naprava segreje.
- Za pravilno čiščenje počakajte, da se funkcija OČISTI konča. Funkcija je avtomatska. Ko je v teku, je ne zaustavljajte.

»To Go« je možnost, primerna za tiste, ki želijo s ustvariti prilagojen napitek in se ga lahko vzame s seboj.

Na spletni strani delonghi.com poiščite priporočeno potovalno skodelico za svojo napravo:

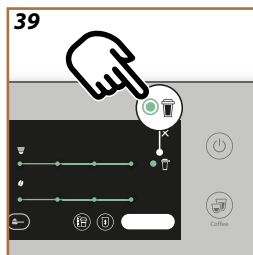

	Potovalna skodelica (ni priložena) (prostornina 236 ml/ 130 mm)
	Vrsta: DLSC074
	EAN: 8004399024465

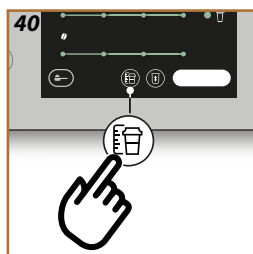

Funkcija »To go« je na voljo za pripravo naslednjih napitkov:

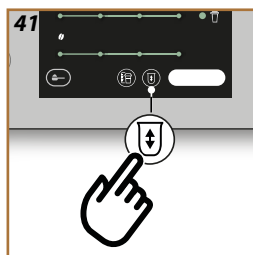

	Topli	Hladni
Kava	✗	✓
Americano	✓	✓
Cappuccino	✓	--
Latte Macchiato	✓	--
Caffelatte (bela kava)	✓	--
Cappuccino mix (kapučino mix)	✓	--
Flat White	✓	--
Mleko	✓	--



Nadaljuj kot sledi:

1. Pritisnite vrstico za prilagajanje na dnu zelenega napitka (npr. espresso, sl. 21). Na zaslonu se prikažejo parametri, ki jih lahko prilagodite svojemu okusu in funkcije, ki jih je mogoče izbrati:
2. Izberite  (sl. 39 to go): prižge se ob funkciji »To go«.
3. Pritisnite »Naprej«, nato »Ok«.
4. S pritiskom  se prikažejo informacije o količini in s tem pravilna velikost potovalne skodelice (sl. 40 to go).
5. Pritisnite  (sl. 41), da izberete količino napitka: pritisnite »Shrani«.
6. Nova količina napitka »to go« se shrani in avtomatsko nastavi za naslednjo pripravo. Pritisnite »X«.
7. Pritisnite »Izločaj«: naprava začne pripravo napitka.

Opomba:

- Vsakič, ko uporabite skodelico, ki se razlikuje od predhodno uporabljenih, je priporočljivo, da ste med pripravo poleg naprave in nadzirate količino natočenega napitka.
- Če se nove nastavitve shranijo, ostanejo v spominu SAMO v izbranem profilu.
- Za ohranjanje temperature vročih napitkov je priporočljivo, da potovalno skodelico predhodno ogrejete z vročo vodo.
- Uporaba potovalne skodelice je priporočljiva samo za napitke, ki so prisotni na domači strani.
- Če želite uporabiti potovalni lonček, ki ni priložen, ne pozabite, da ne sme biti večji od 14 cm.

Pozor

- Preden pokrov privijete, odprite zaporni pokrovček, da sprostite tlak;
- Ko končate s pripravo napitkov z mlekom, očistite vrč za mleko, kot je navedeno na »[Splošne opombe po pripravi mlečnih napitkov](#)«.
- Uporaba je priporočljiva za največ 2 uri: po tem času ga izpraznite in očistite, kot je navedeno v naslednjem odstavku.
- Za več informacij glejte navodila za uporabo, ki so priložena potovalni skodelici.

Čiščenje po vsaki uporabi potovalne skodelice De'Longhi (naprodaj ločeno)

Iz higienskih razlogov je priporočljivo potovalno skodelico očistiti po vsaki uporabi. Ne uporabljajte abrazivnih materialov, ki bi lahko poškodovali površino posode.

To opravite na naslednji način:



1. Odvijte pokrov in posodo ter pokrov izperite z vročo pitno vodo (40 °C).
2. Dele lončka vsaj 30 minut namakajte v vroči vodi (40°C) z detergentom za pomivanje posode. Ne uporabljajte dišečih detergentov.
3. Notranjost posode in pokrova očistite s čisto gobo in detergentom za pomivanje posode ter odstranite vidno umazanijo.
4. Vse dele izperite z vročo pitno vodo (40°C).
5. Vse dele osušite s čisto in suho krpo ali z vpojnim papirjem, nato jih znova sestavite.
6. Pokrov enkrat tedensko operite v pomivalnem stroju. Kovinskega lončka ne perite v pomivalnem stroju.

1. Potisnite navzdol vratca spojnika priključkov in vstavite dulec za vročo vodo (sl. 6). Pritisnite »Naprej«.
2. Postavite skodelico pod dulec za vročo vodo.
3. Na domači strani:
 - pritisnite neposredno na sliko, ki ustreza vroči vodi: točenje se začne;
 - pritisnite vrstico za prilagajanje na spodnjem delu slike in izberite dolžino, ki jo želite natočiti, nato pritisnite »Izločaj«: točenje se začne;
4. Točenje se prekine avtomatsko.

Opomba

- Za ročno prekinitev točenja pritisnite »Stop« ali »Prekliči«.
- Takoj ko se točenje avtomatsko ustavi, ga lahko povečate s pritiskom na gumb »Ekstra«.

Funkcija my omogoča, da izberete količino vsake sestavine za pripravo želenega toplega napitka.

1. Preverite, ali je izbran profil, za katerega želite prilagoditi napitek;
2. Pritisnite prilagajanje na dnu želenega napitka (npr. espresso, sl. 21),
3. Pritisnite  ;
4. Pritisnite »Začni«,
5. Pri pripravi kavnih napitkov izberite intenzivnost ali funkcijo »Bean Adapt«: pritisnite »Naprej«;
6. Prepričajte se, da je pod dulcem za kavo skodelica ustrezne velikosti, in pritisnite »Izločaj«;
7. Ko točenje poteka, se vrstica napredovanja napolni. Ko je dosežena najmanjša programabilna količina, je omogočen gumb »Stop«. Simbol »« označuje prejšnjo količino.
8. Ko je količina v skodelici takšna, kot jo želite, pritisnite »Stop«;
9. Pritisnite »Shrani«, da shranite nove parametre napitka za izbrani profil: če je omogočena funkcija »Coffee Routine«, naprava predlaga možnost shranjevanja napitka za ta čas dneva.

Opomba



- Če se nove nastavitve shranijo, ostanejo v spominu SAMO v izbranem profilu.
- Prilagoditev posameznega napitka avtomatsko prilagodi tudi ustrezen dvojni napitek.
- Programiranje lahko kadar koli zapustite s pritiskom na »X«: vrednosti ne bodo shranjene.
- Če želite onemogočiti funkcijo in pripraviti pijačo z drugimi parametri, pritisnite na vrstici za prilagoditev pijače: na zaslonu pritisnite  za onemogočanje funkcije () in vrnite na tovarniške vrednosti.
- Za ponovno programiranje moje pijače jo morate obnoviti na tovarniške vrednosti: pritisnite na vrstico za prilagajanje pijače in se prepričajte, da je funkcija omogočena (). Pritisnite »Ponastavi«, da pijačo povrnemo na tovarniške vrednosti. Nato nadaljujte s ponovnim programiranjem pijače.

Tabela količin		
Napitek	Standardna količina	Nastavljiva količina
Espresso	40 ml	20-180 ml
2X Espresso	40 ml + 40 ml	20-180 ml + 20-180 ml
Espresso Lungo	120 ml	60-180 ml
Kava	180 ml	100-270 ml
Long	160 ml	115-250 ml
Americano	150 ml	70-480 ml
Vroća voda	250 ml	20-420 ml



Zamenjajte posodo za zrna in uživajte v drugačni mešanici zrn. Nadaljuj kot sledi:

1. Posoda za zrna obrnite v položaj za sprostitvev ☐ (sl. 42) in jo pustite v tem položaju do konca postopka;
2. Na zaslonu se prikažejo možnosti za »Zamenjava kavnih zrn«: izberite eno od možnosti in sledite postopku (sl. 43):

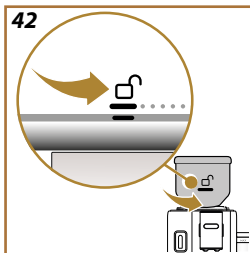
Izberite napitek (uporabite zrna, ki so ostala v mlinčku za kavo, za pripravo napitka):

3. Izberite »Izberi napitek«.
4. Pritisnite »Začni«: na domači strani so predlagani napitki, ki jih lahko izberete (intenzivnost je že nastavljena in je ni mogoče spremeniti).
5. Pritisnite »OK« in pripravite napitek kot običajno (z označitvijo polja se sporočilo ne prikaže več).

Zmelji in izprazni (Zmelji kavo, da bi izpraznili preostala kavna zrna v kavnem mlinčku)

3. Izberite »Zmelji in izprazni«;
4. Pritisnite »Začni« in počakajte, da naprava dokonča mletje;

Zdaj lahko zamenjate posodo za zrna

5. Odstranite posodo za zrna (sl. 44);
6. Vstavite novo posodo za zrna in jo zavrtite v smeri urinega kazalca, da se zaskoči. Za pravilno izvedbo postopka poravnajte simbol za sprostitvev ☐ z oznako na obroču (sl. 45) in ko je posoda za zrna vstavljena, jo zavrtite v položaj za pritrditev ☑ (sl. 46).

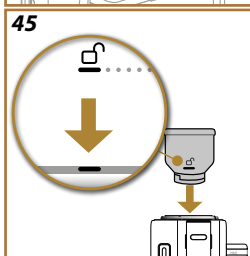
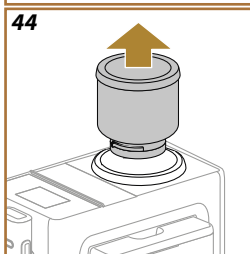

Opomba

Če posodo za zrna zamenjate, ne da bi izpraznili mlinček, bo natočena kava mešanica starih in novih zrn.

Pozor!

- V ležišču posode za kavna zrna je običajno najti ostanke kavnega prahu.
- Če posodo za zrna težko vstavite, se prepričajte, da v ohišju posode za zrna na napravi ni kavnih zrn. V tem primeru ohišje posode za zrna očistite s priloženim čopičem in čisto mehko krpo. Za odstranjevanje kavnega prahu uporabite sesalnik za drobtine.

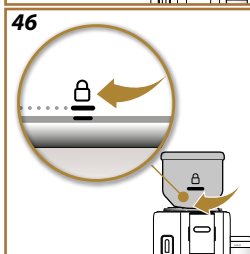



Rivelia Čiščenje naprave

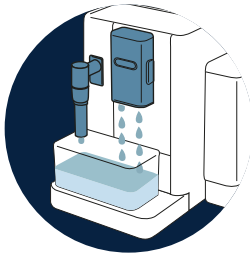

→ [NOTRANJI TOKOKROG NAPRAVE](#)



→ [POSODA ZA ZRNA](#)

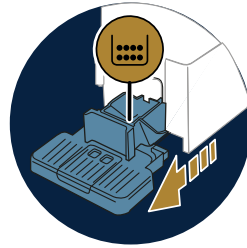

→ [POSODO ZA KAVNE USEDLINE](#)

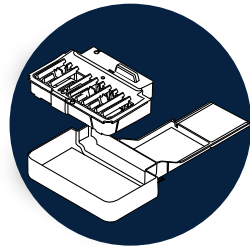

→ [PLADENI ZA KAPLJEVINE IN REŠETKA PLADNJA](#)

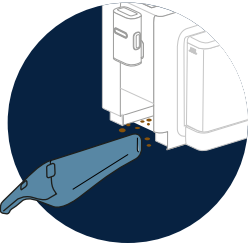

→ [NOTRANJOST NAPRAVE](#)

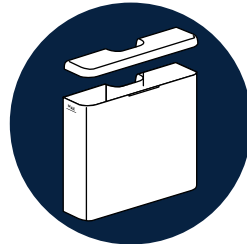

→ [REZERVOAR ZA VODO](#)



→ [ŠOBE DULCA ZA KAVO](#)

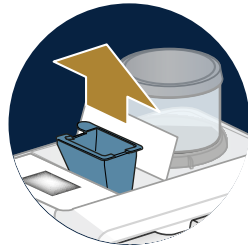

→ [LIJAK ZA MLETO KAVO](#)



→ [ODSTRANLJIV POPARNIK](#)

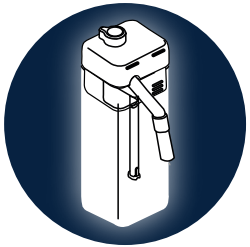

→ [»POPOLNO ČIŠČENJE VRČA ZA MLEKO«](#)

Opomba

- Za čiščenje naprave ne uporabljajte topil, grobih detergentov ali alkohola. S super avtomatskimi napravami De'Longhi ni treba uporabljati kemičnih aditivov za čiščenje naprave.
- Za odstranjevanje oblog ali usedlin kave ne uporabljajte kovinskih predmetov, ker bi lahko odrgnili kovinske ali plastične površine.

Kaj lahko perete v pomivalnem stroju

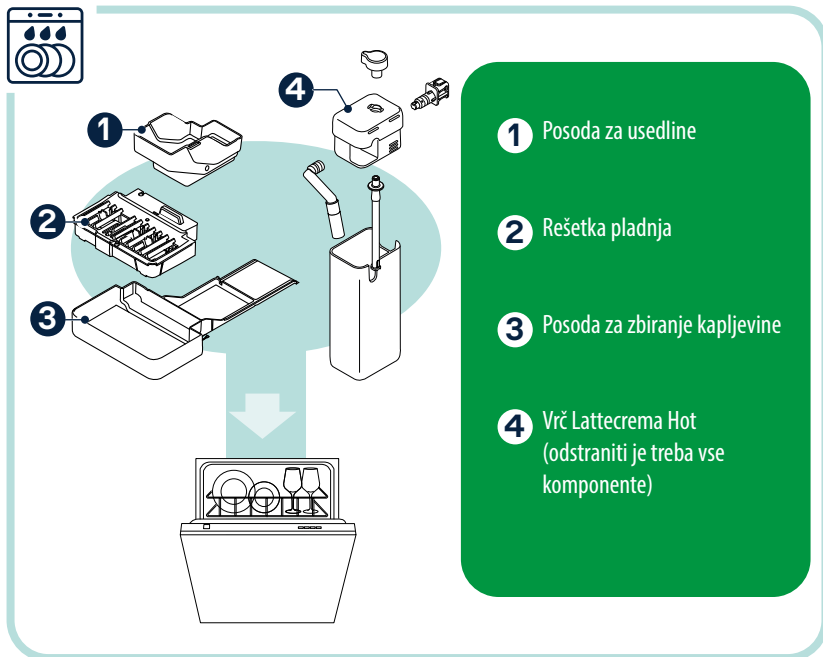

Notranji tokokrog naprave

Če naprave ne uporabljate dlje kot 3-4 dni, je priporočljivo, da jo pred ponovno uporabo vklopite in izvedete 2-3 izpiranja, tako da izberete funkcijo »Izpiranje«.



Opomba

Normalno je, da je po izvedbi tega čiščenja v posodi za kavne usedline prisotna voda

Posoda za zrna

Redno čistite posodo za zrna. To opravite na naslednji način:

1. Posodo za zrna zavrtite v nasprotni smeri urinega kazalca v položaj za sprostitev ☐ (sl. 42) in jo pustite v tem položaju do konca postopka: preidete v način »Zamenjava kavnih zrn« (sl. 43);
2. Izberite enega od načinov ([Izberite napitek \(uporabite zrna, ki so ostala v mlinčku za kavo, za pripravo napitka\)](#); ali [Zmelji in izprazni \(Zmelji kavo, da bi izpraznili preostala kavna zrna v kavnem mlinčku\)](#) in izvedite postopek;
3. Nato odstranite posodo za zrna;

4. Odstranite pokrov posode za zrna. Posodo izpraznite tako, da preostala zrna stresete v drugo posodo;
5. Notranjost in zunanost posode očistite z mehko in vlažno krpo ter odstranite vse ostanke kave.
6. S čopičem in čisto mehko krpo očistite ležišče posode za zrna na napravi. Za odstranjevanje kavnega prahu uporabite sesalnik za drobtine.
7. Posodo za zrna in njen pokrov dobro posušite s čisto, suho krpo ali papirjem: poskrbite, da bosta popolnoma suha.
8. Posodo za zrna napolnite s kavnimi zrni in zaprite pokrov. Za pravilno izvedbo postopka poravnajte simbol za sprostitvev  z oznako na obroču (sl. 45) in ko je posoda za zrna vstavljena, jo zavrtite v položaj za pritržitev  (sl. 46).

Posodo za kavne usedline

Ko naprava to zahteva, jo je treba izprazniti in očistiti. Dokler posode za usedline ne očistite, kave ni mogoče pripraviti. Naprava signalizira, da je treba posodo izprazniti, tudi če ni polna, če je od priprave prvega napitka minilo 72 ur (da bo štetje 72 ur pravilno izvedeno, naprave ne smete nikoli izklopiti iz napajanja).

Pozor! Nevarnost za opeklino

Če pripravite zaporedoma več napitkov na osnovi mleka, se kovinsko stojalo za skodelice segreje. Počakajte, da se ohladi, preden se je dotaknete in prijemajte napravo samo s prednje strani.

Za čiščenje (z vklopljeno napravo):

1. Izvlecite posodo za zbiranje kapljevine in posodo za usedline;
2. Izpraznite in očistite posodo za zbiranje kapljevine in posodo za kavne usedline; pri tem pazite, da očistite vse morebitne sledi kave na dnu posode.
3. Posodo za zbiranje kapljevine z rešetko in posodo za zbiranje kavnih usedlin ponovno vstavite.

Pozor!

Ko izvlečete zbirno posodo za zbiranje kapljevine morate obvezno izprazniti in očistiti tudi posodo za kavne usedline tudi, če ta še ni popolnoma polna. Če tega ne izvedete, se lahko zgodi, da se bo med kasnejšo pripravo kave posoda za usedline preveč napolnila in zamašila napravo.

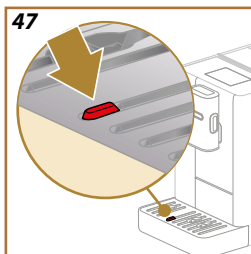

Pladenj za kapljevino in rešetka pladnja

Posoda za zbiranje kapljevine je opremljena s plovcem (rdeče barve) za prikaz ravni v njej zbrane vode (slika 47).

Preden začne ta kazalnik segati čez pladenj za skodelice, je pladenj treba izprazniti in očistiti, sicer lahko voda steče čez rob in poškoduje napravo, naslonsko površino ali bližnje območje. Pladenj za kapljevino odstranite tako:

1. Izvlecite posodo za zbiranje kapljevine z vsemi sestavnimi deli;
2. Odstranite posodo za usedline in njen nosilec: izpraznite posodo za usedline;
3. Odstranite rešetko za skodelice in rešetko posode in skrbno operite vse sestavne dele: rešetke za skodelice ni mogoče prati v pomivalnem stroju;
4. ponovno vstavite posodo za zbiranje kapljevine z vsemi sestavnimi deli.

Pozor!

Ko izvlečete zbirno posodo za zbiranje kapljevine morate obvezno izprazniti in očistiti tudi posodo za kavne usedline tudi, če ta še ni popolnoma polna. Če tega ne izvedete, se lahko zgodi, da se bo med kasnejšo pripravo kave posoda za usedline preveč napolnila in zamašila napravo.

Notranjost naprave

Nevarnost električnega udara!

Pred čiščenjem notranjih delov morate napravo izklopiti (glejte »[Izklop naprave](#)«) in jo odklopiti iz električnega omrežja. Naprave nikoli ne potaplajte v vodo

1. Občasno (približno enkrat mesečno) preglejte, da je notranjost naprave (dostopna, če odstranite posodo za zbiranje kapljevine) čista;
2. Posesajte vse ostanke s sesalnikom za drobtine

Rezervoar za vodo

Rezervoar za vodo redno čistite (približno enkrat mesečno) in ob vsaki zamenjavi filtra za mehčanje vode.

1. Odstranite rezervoar za vodo, odstranite filter za mehčanje (če je nameščen) in ga sperite s pitno vodo;
2. Izpraznite rezervoar za vodo in ga očistite z vročo vodo (približno 40 °C) ter po potrebi uporabite čisto, neabrazivno krpo. Skrbno sperite s tekočo vodo;
3. Če ste ga predhodno odstranili, ponovno vstavite filter, napolnite s svežo pitno vodo do ravni MAX in ponovno vstavite rezervoar;

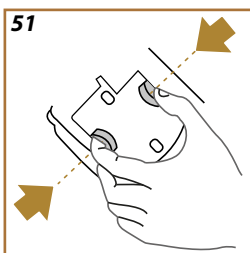
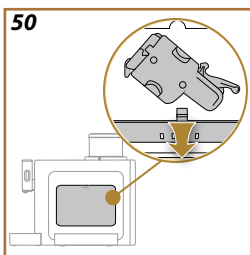
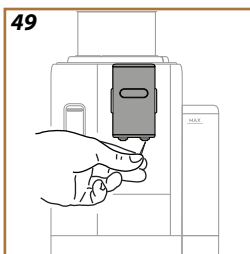

4. (Samo, če je vstavljen mehčalni filter) Natočite 100 ml vroče vode da filter aktivirate.

Opomba:

Če naprave ne uporabljate več kot 3 dni, očistite rezervoar za vodo, kot je opisano zgoraj.

Šobe dulca za kavo

1. Dulec za kavo redno čistite z gobico ali krpo (sl. 48);
2. Preverite, da odprtine duca za kavo niso zamašene. Če je treba, odstranite kavne usedline z zobobrcem (sl. 49).

Lijak za mleto kavo

Redno (približno enkrat na mesec) čistite odstranljivi lijak za predhodno zmleto kavo. To opravite na naslednji način:

1. Izklopite napravo (glejte »Izklop naprave«);
2. Dvignite pokrov predala za pripomočke (sl. 22).
3. Odstranite merico/čopič;
4. Izvlecite odstranljivi lijak;
5. Lijak operite pod tekočo vodo pri 40 °C in ga posušite s čisto krpo. Lijak lahko operete tudi v pomivalnem stroju s ciklom pomivanja pri 50 °C.
6. Ponovno vstavite lijak na njegovo mesto in pospravite čopič;
7. Zaprite pokrov.

Pozor!

Po čiščenju poskrbite, da v lijaku ne ostane noben pripomoček. Prisotnost tujkov med delovanjem lahko poškoduje napravo.

Odstranljiv poparnik

Poparnik je treba očistiti vsaj enkrat mesečno.

Pozor!

Poparnika ni mogoče odstraniti z vklopljeno napravo.

1. Prepričajte se, ali se je naprava pravilno izklopila (glejte poglavje »Izklop naprave«);
2. Izvlecite rezervoar za vodo (sl. 3);
3. Odprite vratca poparnika (sl. 50) na desnem boku s pomočjo zgorajnjega kavlja;
4. Pritisnite navznoter dve obarvani tipki (sl. 51) za odklop in sočasno povlecite poparnik navzven;
5. Poparnik za približno 5 minut potopite v svežo pitno vodo in nato izperite pod pipo;

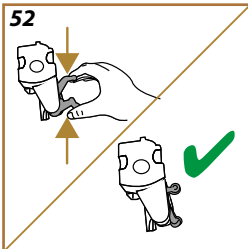

Pozor!

SPERITE S SAMO VODO
NE S ČISTILI - NE V POMIVALNEM STROJU

6. Poparnik očistite brez uporabe čistil, ker bi ga lahko poškodovala.
7. S čopičem očistite morebitne ostanke kave na sedežu poparnika, ki jih vidite skozi vratca poparnika;
8. Po čiščenju ponovno vstavite poparnik na nosilec; nato pritisčajte poparnik dokler ne slišite, da se zaskoči;

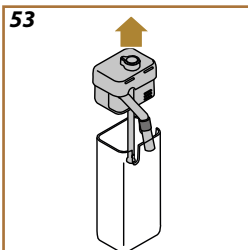

Opomba:

Če imate težave pri vstavljanju poparnika, ga morate (preden ga vstavite) nastaviti na pravilno velikost s pomočjo dveh ročic (sl. 52).

9. Ko ste ga ustavili preverite, da sta obe barvni tipki izstopili;
10. Zaprite vratca poparnika in se prepričajte, da so dobro zaprta;
11. Ponovno vstavite rezervoar za vodo.

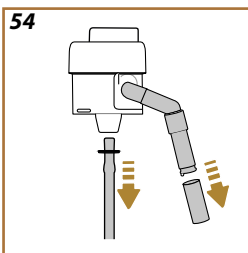

Popolno čiščenje vrča za mleko

Ta postopek zagotavlja optimalne rezultate skozi čas. To opravite na naslednji način:

1. Odstranite pokrov vrča za mleko (sl. 53);
2. Odstranite dulec za mleko, podaljšek dulca za mleko in cev za zajem mleka (sl. 54);
3. Obrnite gumb za nastavljanje pene v smeri urnega kazalca do položaja »Vstavi« (sl. 55) in ga izvlecite;
4. Obrnite spojnik-priključek vrča za mleko proti urnemu kazalcu in ga snemite (sl. 56).
5. Pomijte v pomivalnem stroju (priporočljivo) ali ročno, kot je navedeno spodaj:

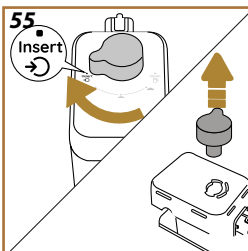

- **V pomivalnem stroju:** Vse komponente sperite z vročo pitno vodo (vsaj 40 °C): nato jih položite na zgornjo polico pomivalnega stroja in zaženite program s 50 °C, npr. Eco Standard.

- **Ročno:** Vse sestavne dele previdno sperite z vročo pitno vodo (vsaj 40 °C), da odstranite vse vidne ostanke: poskrbite, da voda teče skozi luknje (sl. 57). Vse sestavne dele (vključno s posodo za mleko) vsaj 30 minut namakajte v vroči pitni vodi (vsaj 40 °C) in sredstvu za pomivanje posode. Vse sestavne dele skrbno sperite z vročo pitno vodo in jih posebej zdrgnite z rokami.

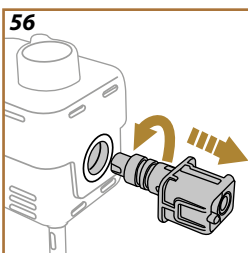

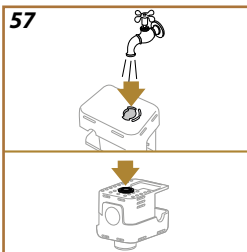

6. Prepričajte se, da v vdolbini in utoru na spodnjem delu gumba ni ostankov mleka (sl. 58). Po potrebi jih postrgajte z zobotrebčem;
7. Preverite, ali sesalna in odtočna cev nista zamašeni z ostanki mleka
8. Sestavne dele posušite s čisto in suho krpo;
9. Ponovno namestite vse sestavne dele vrča za mleko.

Opomba:

Naprava vas redno opozarja na potrebo po skrbnem čiščenju vrča in večkrat ponovi zaporedje za celovito čiščenje.

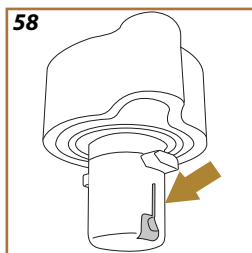



Rivelia Odstranjevanje vodnega kamna

Pozor!

- Pred uporabo preberite navodila in etiketo sredstva za odstranjevanje vodnega kamna, navedeno na ovitku samega sredstva.
- Priporočamo le uporabo sredstva za odstranjevanje vodnega kamna De'Longhi. Uporaba neprimernih sredstev za odstranjevanje vodnega kamna, tako kot tudi neredno odstranjevanje, lahko povzroči pojav napak, ki jih ne krije garancija proizvajalca.
- Sredstvo za odstranjevanje vodnega kamna lahko poškoduje občutljive površine. Če se izdelek po nesreči razlije, takoj osušite.

Za odstranjevanje vodnega kamna

Sredstvo za odstranjevanje vodnega kamna	Odstranjevalec vodnega kamna De'Longhi
Posoda	Priporočena prostornina: 1,5 L
Čas	~30 min

Odstranite vodni kamen, ko se na domači strani prikaže ustrezno sporočilo: če želite takoj izvesti odstranjevanje vodnega kamna, pritisnite »Ok« in sledite navodilom po korakih na zaslonu naprave.

Če želite prestaviti odstranjevanje vodnega kamna na drugo priložnost, pritisnite »Izbriši«: na domači strani vas simbol  opomni, da je treba iz naprave odstraniti vodni kamen. (Sporočilo se bo prikazalo ob vsakem vklopu).

Za pristop meniju odstranjevanja vodnega kamna:

1. Pritisni  na domači strani;
2. Pomaknite se po straneh menija, dokler se ne prikaže postavka »Odstranjevanje kamna«;
3. Pritisnite »Začni« za vstop v postopek vodnega odstranjevanja vodnega kamna;
4. Pritisnite »Da« za zagon;
5. Vstavite dulec za vročo vodo (sl. 6) (je v prekatu za pripomočke na napravi);
6. Odstranite in izpraznite pladenj za kapljevine in posodo za odpadke (sl. 16): nato znova vstavite oba in pritisnite »Naprej«;
7. Izvlecite rezervoar za vodo, dvignite pokrov in (če je vstavljen) odstranite filter. Rezervoar povsem izpraznite.
8. V rezervoar vlijte sredstvo za čiščenje vodnega kamna do ravni A (ki odgovarja pakiranju 100 ml), označene na notranji strani rezervoarja; nato dodajte pitno vodo (en liter) do ravni B (sl. 59). Ponovno vstavite rezervoar za vodo (s pokrovom) in pritisnite »Začni«;
9. Pod dulec postavite prazno posodo s prostornino vsaj 2 litra (sl. 60). Pritisnite »Narejeno«, da začnete postopek («Nazaj», če se želite vrniti na prejšnji zaslon, ali »X«, če želite zapustiti postopek, ne pozabite odstraniti raztopine za odstranjevanje vodnega kamna iz rezervoarja).

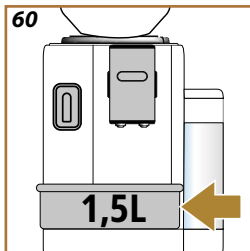
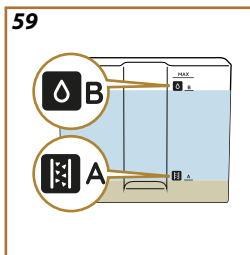

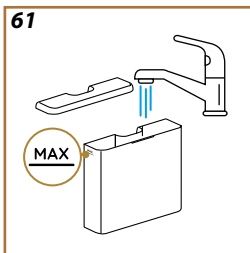

Pozor! Nevarnost za opekline

Iz izlivov prihaja vroča voda, ki vsebuje kisline. Zato pazite, da ne pride-te v stik z raztopino.

10. Zažene se program za odstranjevanje vodnega kamna in raztopina za odstranjevanje vodnega kamna izteka iz dulca za vročo vodo in za kavo ter avtomatsko izvede serijo spiranja v intervalih, da odstrani ostanke vodnega kamna iz naprave;
- Po približno 20 minutah naprava prekine postopek odstranjevanja vo-dnega kamna;
11. Aparat je sedaj pripravljen za proces izpiranja s svežo vodo. Izprazni-te posodo, ki se uporablja za zbiranje raztopine za odstranjevanje kamna in odstranite rezervoar za vodo, izpraznite, dobro sperite s tekočo pitno vodo, napolnite do ravni MAX (sl. 61) s svežo vodo in vstavite v napravo. Pritisnite »Naprej«
12. Namestite prazno posodo za zbiranje raztopine za odstranjevanje vodnega kamna pod dulcema in pritisnite »Da«, da začnete prvo izpiranje;
13. Vroča voda izteka tako iz dulca za vročo vodo kot tudi iz dulca za kavo;
14. Ko zmanjka vode v rezervoarju, izpraznite posodo za zbiranje vode po splakovanju;
15. Odstranite rezervoar za vodo, znova namestite, če je bil prej odstra-njen, filter za mehčanje. Za nadaljevanje pritisnite »Naprej«;
16. Rezervoar napolnite s svežo vodo vsaj do ravni MAX in ga ponovno vstavite v napravo;
17. Namestite prazno posodo za zbiranje raztopine za odstranjevanje vodnega kamna pod dulcema in pritisnite »Da«, da začnete nov cikel izpiranja;
18. Ko zmanjka vode v rezervoarju izpraznite posodo za zbiranje vode za izpiranje, odstranite, izpraznite in znova vstavite posodo za zbiranje kapljevine in posodo za usedline, nato ju znova vstavite v napravo;
19. Izvlecite posodo za vodo, dolijte vodo do najvišje ravni in jo postavite nazaj v napravo, nato pritisnite »Naprej«;
20. Postopek odstranjevanja vodnega kamna je zaključen; pritisnite »Ok«;
21. Naprava se hitro ogreje in se na koncu vrne na domačo stran.

Opomba:

- Če se cikel odstranjevanja vodnega kamna ne zaključi pravilno (npr. zaradi izpada napajanja z električno energijo), je priporočljivo ponoviti cikel;
- Normalno je, da je po ciklu odstranjevanja vodnega kamna v posodi za kavne usedline prisotna voda.
- Če rezervoar za vodo ni napolnjen do oznake ravni MAX, je treba izvesti še tretji cikel izpiranja. S tem se zagotovi, da v notranjosti naprave ni ostankov sredstva za odstranjevanje vodnega kamna. Preden zaženete izpiranje ne pozabite izprazniti posodo za zbiranje kapljevine.

Za dolgoročno ohranjanje dobre uporabe naprave priporočamo uporabo filtra za mehčanje vode De'Longhi.

Za več informacij obiščite www.delonghi.com.

WATERFILTER  EAN: 8004399327252

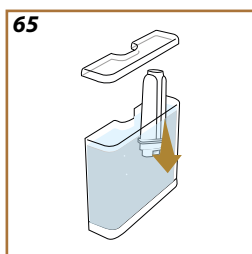
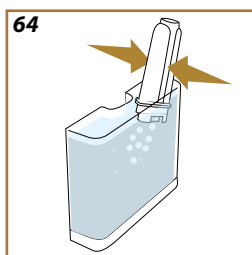
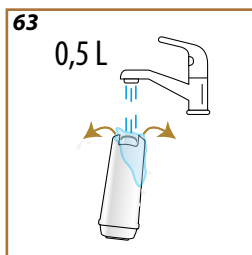
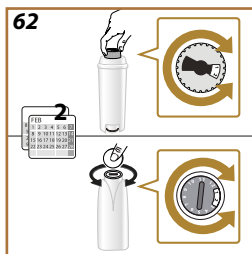

Za pravilno uporabo filtra sledite naslednjemu postopku:

Namestitev filtra

1. Pritisni  na domači strani;
2. Pomaknite se po straneh, dokler se ne prikaže postavka »Filter za vodo«;
3. Pritisnite »Da« za vstop v voden postopek
4. Odstranite filter iz embalaže in obračajte koledar, dokler se ne prikaže ta naslednja 2 meseca (sl. 62);

Opomba:

Filter ob normalni uporabi naprave traja dva meseca, če pa naprave z nameščenim filtrom ne uporabljate, traja največ 3 tedne.

5. Za nadaljevanje pritisnite »Naprej« («Nazaj« za vrnitev na prejšnji zaslon);
6. Za aktiviranje filtra pustite, da voda teče skozi srednjo luknjo filtra dokler ne izhaja iz stranskih odprtin za več kot eno minuto (sl. 63). Pritisnite »Naprej«, »Nazaj« ali »X«;
7. Iz naprave izvlecite rezervoar za vodo in ga napolnite s pitno vodo; vstavite filter v rezervoar za vodo in potopite spodnji del tako, da 2-3-krat pritisnete na sredino filtra, da se iz njega sprostijo zračni mehurčki (sl. 64). Pritisnite »Naprej«;
8. Vstavite filter v ustrezno ležišče (sl. 65) in ga pritisnite do konca; pritisnite »Naprej«. Zaprite rezervoar s pokrovom;
9. Vstavite rezervoar za vodo in pritisnite »Da«;
10. Pod dulec za vročo vodo postavite prazno posodo z vsebnostjo najmanj 0,5 litra on pritisnite »Da«;
11. Naprava dovaja vročo vodo in se avtomatsko ustavi. Pritisnite »Ok« za vrnitev na domačo stran;
12. Sedaj je filter aktiviran in napravo lahko uporabljate.

Zamenjava ali odstranitev filtra

Filter zamenjajte, ko se na domači strani prikaže ustrezno sporočilo: če želite zamenjavo izvesti takoj, pritisnite »Ok« in sledite postopkom od točke 3 v prejšnjem odstavku. Če želite zamenjavo izvesti kasneje, pritisnite »Prekliči«: na zaslonu bo simbol  opominjal, da je treba zamenjati filter.

Za prikaz postopajte na naslednji način:

-
1. Pritisni  na domači strani;
 2. Listajte po straneh, dokler ne vidite elementa »Filter za vodo« in pritisnite »Preberi več«;
 3. Pritisnite »Da« za vstop v voden postopek;
 4. Izvlecite posodo za vodo in iztrošen filter: pritisnite »Ok«.
 5. Za odstranitev filtra pritisnite »Ok« («Ok« za vrnitev na prejšnji zaslon; »X« za preklic);
 6. Za zamenjavo filtra pritisnite »Da«. Nadaljujte po postopkih, prikazanih v prejšnjem odstavku iz točke [\(4\)](#).

Opomba:

Po preteku dveh mesecev (glej disk s časom), ali če naprave niste uporabili 3 tedne, zamenjajte filter čeprav naprava tega še ne zahteva.

Čas je, da rezervoar za vodo napolniš s svežo vodo in ga vstaviš



- Voda v rezervoarju ne zadostuje
Izvlcite rezervoar (sl. 3), napolnite ga s svežo pitno vodo do ravni MAX (sl. 4) in ponovno vstavite rezervoar
- Rezervoar ni pravilno vstavljen
Pravilno vstavite rezervoar

Lahko izprazniš posodo za zbiranje kapljevine in posodo za usedline? Napolnite rezervoar za vodo s svežo vodo in ga vstavite

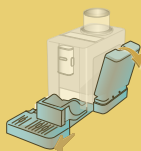

- V rezervoarju ni dovolj vode za pripravo napitka in kmalu bo treba izprazniti posodo za usedline
Naprava takoj zahteva oba postopka, tako da lahko brez prekinitve zaporedoma pripravi več napitkov

Lahko vstavite enoto dulca?



- Po čiščenju niste ponovno vstavili enote poparnika
Vstavite poparnik, kot je opisano v odst. [»Odstranljiv poparnik«](#)

Čas je, da izpraznite posodo za kavne usedline in pladenj kapljevine. Četudi niso polni, jih redno praznite

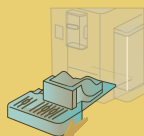

- Posoda za kavne usedline je polna.
Očistite, kot je opisano v odst. [»Posodo za kavne usedline«](#)

Izpraznite posodo za usedline in posodo za zbiranje kapljevine. Če se ob vstavljanju še vedno prikaže sporočilo, zaprite stranska vrata

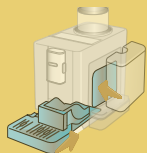

- Posoda za usedline in/ali posoda za zbiranje kapljevine nista pravilno vstavljeni ali nista prisotni.
Posoda za usedline in/ali posoda za zbiranje kapljevine nista pravilno vstavljeni ali nista prisotni.
- Stranska vrata niso prisotna ali niso pravilno vstavljena
Vrata pravilno vstavite ali zaprite. Izpraznite posodo za usedline, da bo naprava lahko pravilno nadaljevala štetje

Ste dodali predhodno mleto kavo? Dodajte ga zdaj. Samo eno merico!

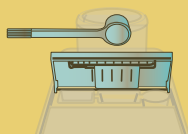

- Izbrana je bila priprava s predhodno mleto kavo, vendar ni bilo dodane dovolj predhodno mlete kave
Prepričaj se, da lijak ni zamašen, nato vstavite eno razano merico mlete kave in na zaslonu pritisnite »Ok«, sledite napotkom iz odst. [»Priprava s predhodno mleto kavo«](#).

Ups, izgleda, da nam je zmanjkalo kavnih zrn. Čas je, da dodate nova



- Kave v zrnju je zmanjkalo.
Napolnite posodo za kavna zrna in pritisnite »Narejeno«

Nove nastavitve niso bile shranjene

- Med prilagajanjem pijače (glejte pog. [»Funkcija »my««](#)), priprava je bila namerno prekinjena s pritiskom na »X« ali pa se je sprožil alarm. Pritisnite »X« za vrnitev na domačo stran (C), za prikaz alarma, ki je povzročil prekinitvev. Sledite navodilom glede prikazanega alarma (glejte pogl. [»Pogosta in alarmna sporočila«](#))

*Izvajam čiščenje.
Tako se vrnem*

- Aparat je zaznal nečistoče v notranjosti. Počakajte, da se naprava vrne v stanje pripravljenosti za uporabo in ponovno izberite želeni napitek. Če se težava nadaljuje, se obrnite na pooblaščen servisni center.



*Ne morem dokončati napitka.
Zmanjšajte količino predhodno
mlete kave in poskusite znova*

Ok

- Uporabili ste preveč predhodno mlete kave
Zmanjšajte količino predhodno mlete kave (maks. 1 merica). Pritisnite »Ok« za vrnitev na domačo stran
- Če je prisoten filter za mehčanje vode, je morda v filtru prisoten zračni mehur, ki preprečuje iztekanje.
Pritisnite »Ok« in dolijte malo vode (glejte pogl. [»Vroča voda«](#)) dokler se tekočina ne redno pretaka. Če težava ni odpravljena, odstranite filter (glejte odst. [»Zamenjava ali odstranitev filtra«](#))

*Ne morem dokončati napitka.
Zmanjšajte količino predhodno
mlete kave in izpraznite posodo za
usedline ter poskusite znova*

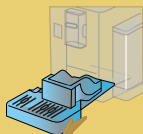

- Uporabili ste preveč predhodno mlete kave
Zmanjšajte količino predhodno mlete kave (maks. 1 merica). Očistite, kot je opisano pog. [»Posodo za kavne usedline«](#)



*Oprosti, ne morem končati s
pripravo napitka. Povečajte raven
mletja za 1 (+1)*

Ok

- Mletje je predrobno, zaradi česar kava prepočasi ali sploh ne izteka.
Pritisnite »OK«, »Naprej« in nadaljujte z nastavljanjem mlinčka (glejte odst. [»Nastavitve mlinčka za kavo«](#)).



*Oprosti, ne morem končati s
pripravo napitka. Zmanjšaj
intenzivnost in poskusi ponovno*

Ok

- Uporabili ste preveč kave.
Izberite lažjo »Intenzivnost« (glejte [»Kavni napitek po izbiri«](#)). Pritisnite »Ok« za vrnitev na domačo stran.

*Ne pozabi dati vrča z mlekom v
hladilnik*



Ok

- Izvedli ste mlečni napitek in vrč za mleko je še vedno v napravi
Vrč za mleko odstranite in odložite v hladilnik.

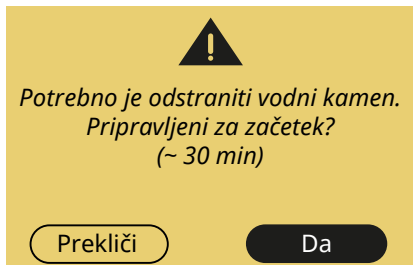

- Označuje, da je iz naprave treba odstraniti vodni kamen. Če želite izvesti odstranjevanje vodnega kamna, pritisnite »Da« in sledite vodenemu postopku, v nasprotnem primeru pritisnite »Izbriši«: v tem primeru se na domači strani pojavi simbol , ki opominja, da je treba izvesti odstranjevanje vodnega kamna (glejte pogl. [»Odstranjevanje vodnega kamna«](#)).

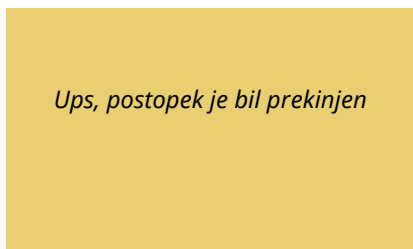

- Odstranjevanje vodnega kamna je prekinjeno ali ni pravilno zaključeno. Pritisnite Ok za nadaljevanje (glejte pogl. [»Odstranjevanje vodnega kamna«](#)).

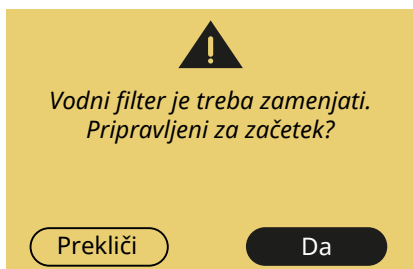

- Filter za mehčanje vode je iztrošen. Pritisnite »Da«, če želite zamenjati filter, ali »Izbriši«, če nameravate to storiti kdaj drugič. Sledite navodilom v pogl. [»Zamenjava ali odstranitev filtra«](#).

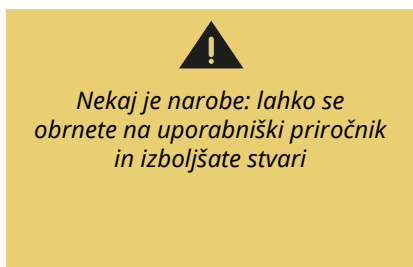

- Notranjost naprave je zelo umazana. Napravo skrbno očistite, kot je opisano v pogl. [»Opis naprave«](#). Če se po čiščenju še vedno prikaže sporočilo, se obrnite na servisno službo in /ali na pooblaščen servisni center

Vodni tokokrog je prazen.
Pripravljeni za polnjenje?





Da



- Hidravlični tokokrog je prazen. Pritisnite »Da«, da napolnite tokokrog: točenje se avtomatsko ustavi. Če težava ni odpravljena, preverite, ali je rezervoar za vodo vstavljen do konca.
- Vstavljen je nov filter za mehčanje. Prepričajte se, da ste pravilno upoštevali navodila za vstavljanje novega filtra (odst. [»Namestitev filtra«](#) in [»Zamenjava ali odstranitev filtra«](#)). Če težava ni odpravljena, odstranite filter.

Pred menjavo pripravite vsaj 3 kave

- Pred spreminjanjem nastavitve z »Bean Adapt« je treba izvesti 3 točenja. Pripravite vsaj 3 kave in nato nadaljujte s prilagajanjem/izboljševanjem.



-  Ne pozabite, da je treba zamenjati filter. Zamenjajte filter ali ga odstranite po navodilih v pogl. [»Zamenjava ali odstranitev filtra«](#).
-  Opominja, da je treba odstraniti vodni kamen iz naprave. Čim prej je treba izvesti program odstranjevanja vodnega kamna, opisan v pogl. [»Odstranjevanje vodnega kamna«](#)

-  Ne pozabite, da je treba očistiti vrč za mleko. Glejte poglavje [Čiščenje vrča za mleko po vsaki uporabi](#)
-  Pomeni, da je omogočeno varčevanje z energijo. Da bi onemogočili varčevanje z energijo, sledite postopku v odst. [»Splošno«](#).

Rivelia Pogosta vprašanja

- Rezervoar za vodo je težko izvleči

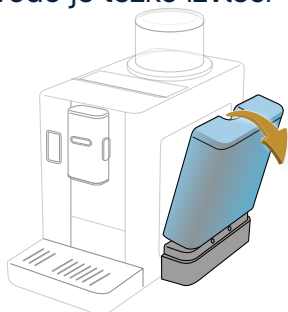

Rezervoar nagnite navzven: ko ga odklopite, ga zlahka izvlečete.

- Po točenju kave iz zgornjega dela rezervoarja uhaja para



To je para, ki se sprošča iz uporabljenega odmerka kave in se avtomatsko odstrani v posodo za usedline v napravi. Je del normalnega in pravielnega delovanja naprave.

-
- Posodo za zrna je težko vstaviti

Prepričajte se, da je ležišče posode za zrna čisto in da v njem ni zrn: s čopičem odstranite morebitne ostanke kave.

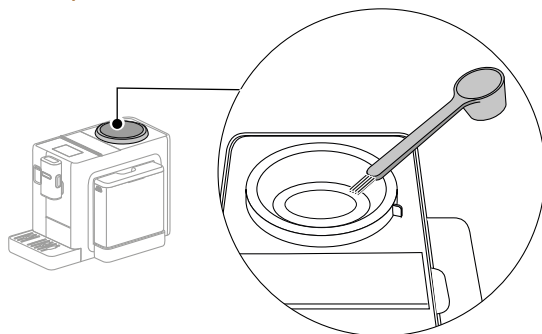

Vstavite posodo za zrna in poskrbite, da položaj za sprostitvev  poravnate z zarezo na napravi

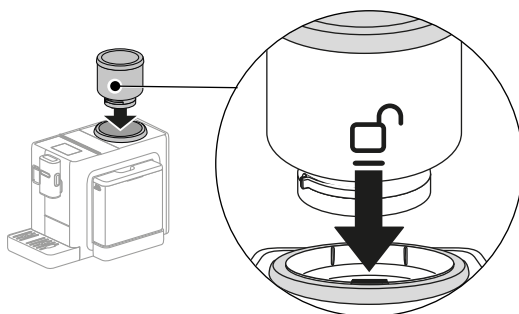

Posodo za zrna obračajte v smeri urinega kazalca, dokler se zaklepni položaj  ne poravnava z zarezo na napravi

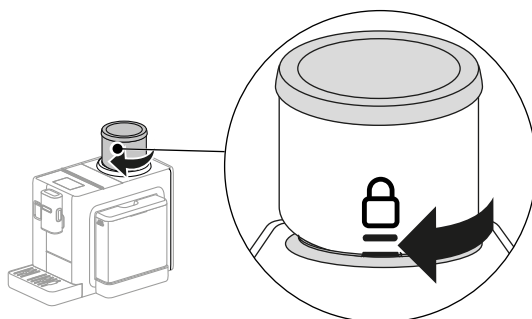

- Kava ni vroča (1)

Od zadnje priprave so minile 2-3 minute in notranji tokokrog naprave se je ohladil: priporočljivo je, da ga izperete z vročo vodo.

Na domači strani pritisnite  za vstop v meni z nastavitvami:



Listajte po straneh da pridete do postavke »Izpiranje« in pritisnite »Da«, da začnete točiti kavo: po nekaj sekundah priteče vroča voda, ki očisti in segreje notranji tokokrog naprave.



- **Kava ni vroča (2)**

Temperatura, nastavljena za pripravo kave, je nizka. Izberite višjo temperaturo, kot je navedeno spodaj:

na domači strani pritisnite  za vstop v meni z nastavitvami:



Listajte po straneh, dokler se ne prikaže postavka »Temperatura kave« in pritisnite »Nastavi« za spremembo temperature.

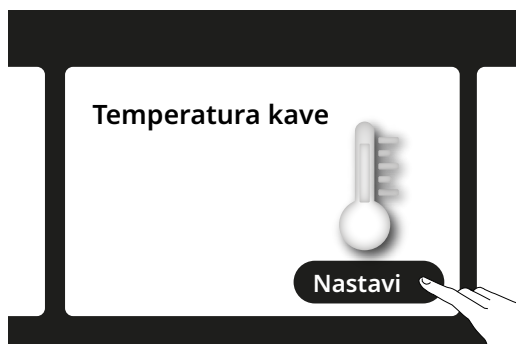





Izberite višjo temperaturo (Srednja ali Maksi).

- **Kava ni vroča (3)**

Potrebno je odstranjevanje vodnega kamna: ravnajte, kot je opisano v poglavju [Odstranjevanje vodnega kamna](#).

Nato preverite, ali nastavljena trdota vode ustreza trdoti vode, ki se uporablja v vašem vodovodnem sistemu (glejte [Preverite trdoto vode](#) in [Nastavite trdoto vode](#)).

- Mleko ima velike mehurčke ali brizga iz dulca mleka ali je rahlo penast (1)

LatteCrema HOT 	
 Kravje mleko	
polnomastno (maščobe >3,5%)	✓
Delno posneto (maščobe med 1,5 in 1,8%)	
Posneto (maščobe < 0,5%)	
Rastlinski napitki	
 Soja	✓
 Mandlji	✓
 Oves	✓

Kravje mleko ali rastlinske napitke uporabljajte pri temperaturi hladilnika (približno 5 °C).

Če rezultat še vedno ni tak, kot želite, poskusite zamenjati vrsto mleka.

Za rastlinske napitke priporočamo uporabo različic »Barista«.

- Mleko ima velike mehurčke ali brizga iz dulca mleka ali je rahlo penast (2)

Skrbno očistite pokrov vrča za mleko, kot je opisano v poglavjih [»Čiščenje vrča za mleko po vsaki uporabi«](#) in [»Čiščenje vrča za mleko«](#).

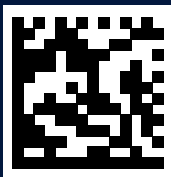

57132C8962_00_0124