



Упатства за употреба

EXAM44X.5Y  
FEB4455

**RIVELIA**

**DēLonghi**

<b>ОПИС НА МАШИНАТА</b> .....	4
<b>ОПИС НА ТАБЛА И ПОЧЕТНА СТРАНИЦА</b> .....	6
<b>ОПИС НА ДОДАТОЦИТЕ *</b> .....	7
<b>ОПИС НА ШИШЕТО ЗА МЛЕКО</b> .....	8
<b>КОРИСТЕЊЕ НА МАШИНАТА ЗА ПРВПАТ</b> .....	9
Изберете го вашиот јазик .....	9
Изберете датум и време .....	9
Наполнете го резервоарот за вода .....	10
Подгответе ја машината .....	10
Поставете го дозерот за зрна .....	10
Користење за прв пат .....	11
Совети .....	11
Проверете ја тврдоста на водата .....	11
Поставување на тврдост на вода .....	11
Профили .....	12
Туроријал .....	12
<b>ВКЛУЧУВАЊЕ НА МАШИНАТА</b> .....	13
<b>ИСКЛУЧУВАЊЕ НА МАШИНАТА</b> .....	14
Исклучување на подолги периоди .....	14
<b>ПОСТАВКИ НА МЕНИ</b> .....	15
Плакнење .....	15
Чистење бигор .....	15
Филтер за вода .....	15
Општо .....	15
Автоматско исклучување .....	16
Поддршка .....	16
Мелење и празнење .....	16
Чистење на шишето за млеко .....	17
Температура на кафе .....	17
Статистика .....	18
Јазици .....	18
Датум и време .....	18
Поставки на мелницата за кафе .....	19
Тврдост на вода .....	19
Празно коло .....	20
Стандардни вредности .....	20
<b>ПИЈАЛАЦИ БАЗИРАНИ НА КАФЕ</b> .....	22
Поставување на машината за правење на пијалаци базирани на кафе .....	22
Директно избрани пијалаци .....	22
Прилагодени пијалаци базирани на кафе .....	23
Подготовка со претходно мелено кафе .....	24
<b>ДОПОЛНИТЕЛНА ДОЗА</b> .....	25
Совети за пожешко кафе .....	26
<b>УКАЖУВАЊА ЗА ПРАВЕЊЕ ПИЈАЛАЦИ БАЗИРАНИ НА КАФЕ</b> .....	26
Совети за пожешко кафе .....	26
<b>ТЕХНОЛОГИЈА НА ПРИЛАГОДУВАЊЕ ЗРНА</b> .....	27
<b>РУТИНА ЗА КАФЕ</b> .....	29
<b>ПИЈАЛАЦИ БАЗИРАНИ НА МЛЕКО</b> .....	30

Подготвување на шешето за млеко.....	30
Кое млеко да се користи? .....	30
Полнење и ставање на шешето за млеко.....	30
Прилагодување на количината на пена .....	31
Правење пијалаци базирани на млеко.....	31
Чистење на шешето за млеко по користење .....	32
<b>ПРАВЕЊЕ ПИЈАЛАЦИ „ЗА НОСЕЊЕ“ .....</b>	<b>34</b>
Чистење на чашата за патување De'Longhi (се продава одделно) по секое користење	35
<b>ЖЕШКА ВОДА .....</b>	<b>37</b>
<b>„МОЈА“ ФУНКЦИЈА .....</b>	<b>38</b>
Изберете пијалак (користете ги зрната останати во мелницата за кафе да направите пијалак):	40
Мелење и празнење (Извршете циклус на мелење без подготвување на никаков пијалак, за да ја испразните мелницата од содржина) .....	40
Сега може да го смените дозерот за зрна.....	40
Внатрешно коло на машината .....	43
Дозер за зрна .....	43
Сад за талог од кафе.....	44
Сад за капење и решетка на сад за капење .....	45
Внатрешност на машината.....	45
Резервоар за вода.....	46
Млазници за кафе .....	46
Инка за претходно мелено кафе .....	46
Единица за варење која се вади .....	47
Темелно чистење на шешето за млеко.....	48
Инсталирање на филтерот.....	52
Менување или вадење на филтерот .....	53
Изберете пијалак (користете ги зрната останати во мелницата за кафе да направите пијалак):	40
Мелење и празнење (Извршете циклус на мелење без подготвување на никаков пијалак, за да ја испразните мелницата од содржина) .....	40
Сега може да го смените дозерот за зрна.....	40
<b>ЧИСТЕЊЕ НА МАШИНАТА .....</b>	<b>42</b>
Внатрешно коло на машината .....	43
Дозер за зрна .....	43
Сад за талог од кафе.....	44
Сад за капење и решетка на сад за капење .....	45
Внатрешност на машината.....	45
Резервоар за вода.....	46
Млазници за кафе .....	46
Инка за претходно мелено кафе .....	46
Единица за варење која се вади .....	47
Темелно чистење на шешето за млеко.....	48
<b>ЧИСТЕЊЕ БИГОР .....</b>	<b>49</b>
<b>ФИЛТЕР ЗА ОМЕКНУВАЊЕ НА ВОДАТА .....</b>	<b>52</b>
Инсталирање на филтерот.....	52
Менување или вадење на филтерот .....	53
<b>ЧЕСТИ ПОРАКИ И ПОРАКИ ЗА АЛАРМИРАЊЕ .....</b>	<b>54</b>
<b>ЧПП 60</b>	
<b>ТЕХНИЧКИ ПОДАТОЦИ .....</b>	<b>65</b>
Совети за штедење енергија .....	65

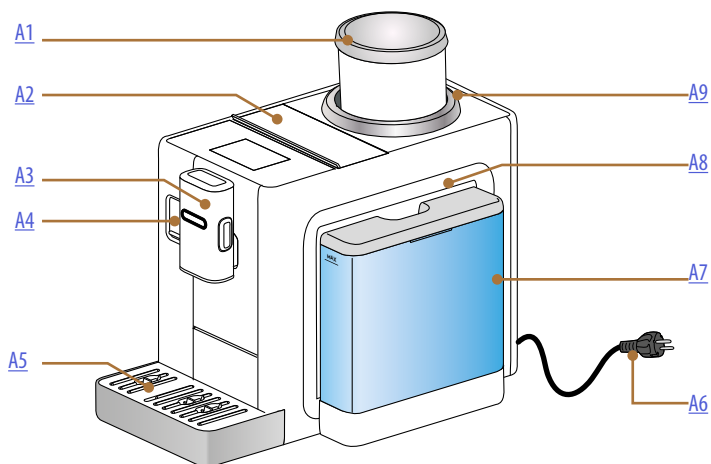

- A1.** Дозер за зрна со капак
- A2.** Капак што ги покрива додатоците/дел за претходно мелено кафе
- A3.** Млазници за кафе (прилагодливи по висина)
- A4.** Капаче за покривање на конекторот на шишето за млеко/млазница за жешка вода
- A5.** Сад за капење
- A6.** Кабел за напојување
- A7.** Резервоар за вода со капак
- A8.** Капаче за пристап до единица за подготовка (се пристапува кога е отстранет резервоарот за вода)
- A9.** Прстен на прилагодувачот за мелење кафе



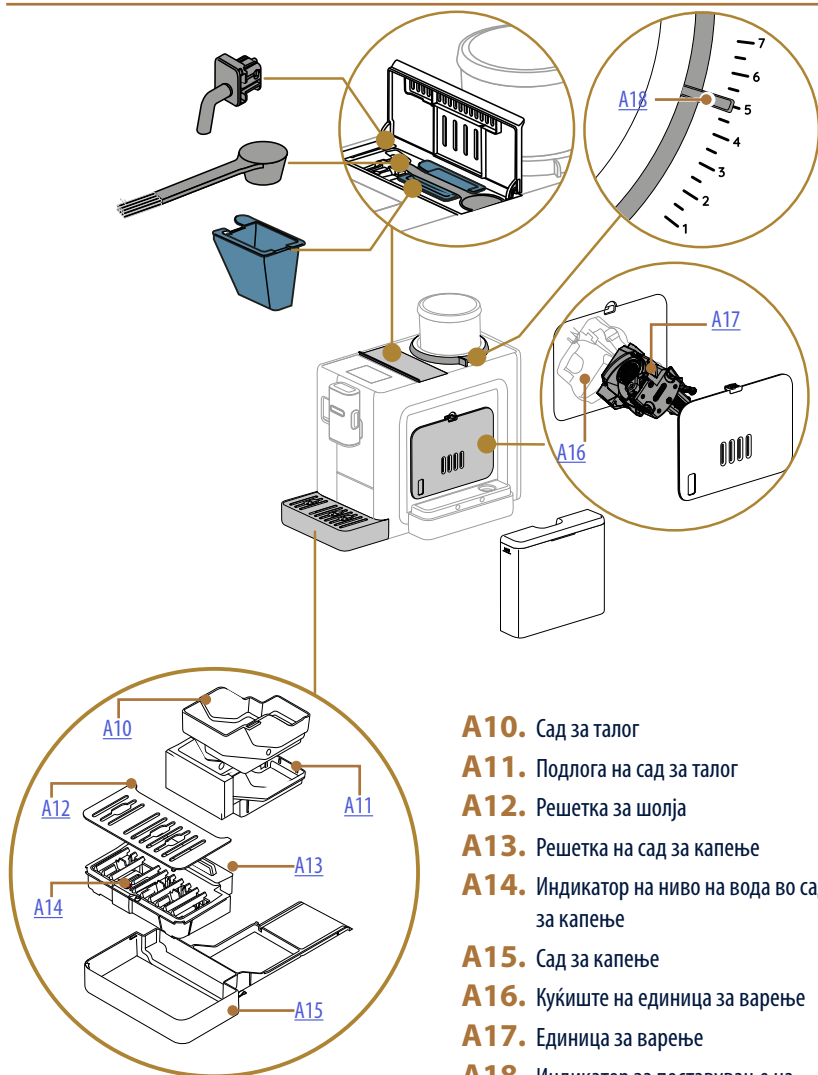

- A10.** Сад за талог
- A11.** Подлога на сад за талог
- A12.** Решетка за шолја
- A13.** Решетка на сад за капење
- A14.** Индикатор на ниво на вода во сад за капење
- A15.** Сад за капење
- A16.** Куќиште на единица за варење
- A17.** Единица за варење
- A18.** Индикатор за поставување на мелење



## Rivelia Опис на табла и почетна страница

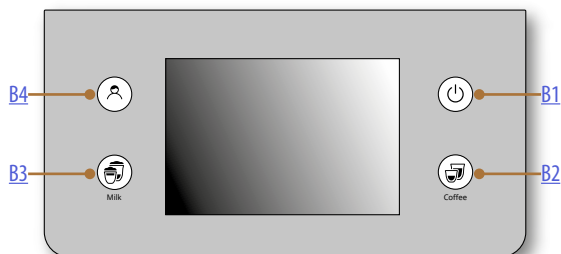

- B1.** Копче за ВКЛУЧУВАЊЕ/подготвеност
- B2.** Копче за избирање пијалаци базирани на кафе
- B3.** Копче за избирање пијалаци базирани на млеко
- B4.** Копче за избирање профил

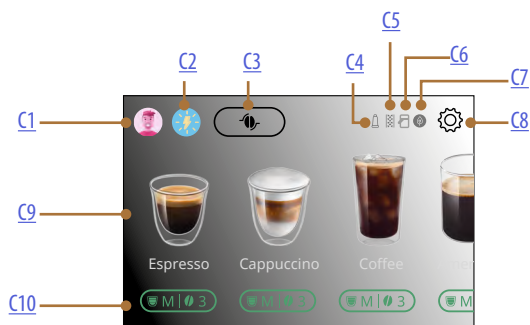

- C1.** Избран профил
- C2.** Рутина за кафе
- C3.** Технологија на прилагодување зрна
- C4.** Индикатор за потрошеност на филтер
- C5.** Индикатор за предупредување за чистење бигор
- C6.** Индикатор за чистење на шише за млеко
- C7.** Индикатор за штедење енергија
- C8.** Мени Поставки
- C9.** Директно избирање пијалак
- C10.** Лента за прилагодување на пијалаци

## Rivelia Опис на додатоците \*

---

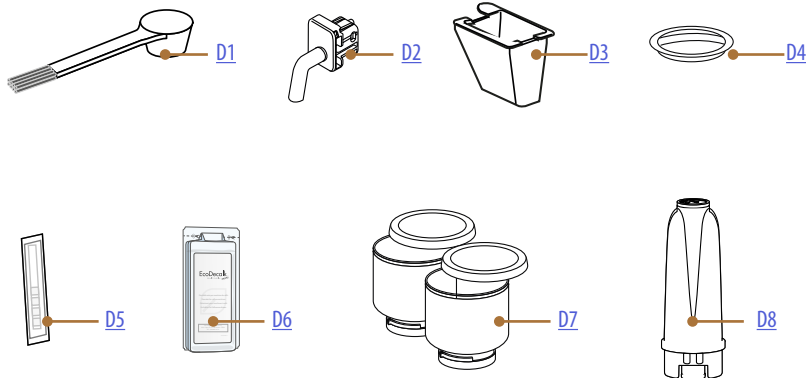

\* Бројот и типот се разликуваат според моделот

ДЕЛ СО ДОДАТОЦИ ВНАТРЕ ВО МАШИНАТА [A2](#)

- D1.** Меричка/четка за претходно мелено кафе
- D2.** Млазница за жешка вода
- D3.** Инка за претходно мелено кафе која се вади

НА ОТВОРОТ КАДЕ ШТО СЕ ПОСТАВУВА ДОЗЕРОТ ЗА ЗРНА НА МАШИНАТА

- D4.** Заштитен капак на мелница за кафе

ВО ПАКУВАЊЕТО СО ДОДАТОЦИ

- D5.** Лента за „тест за тврдост на вода“
- D6.** Средство за чистење бигор
- D7.** Дозери за зрна што се менуваат
- D8.** Филтер за омекнување на водата

LatteCrema  
HOT 

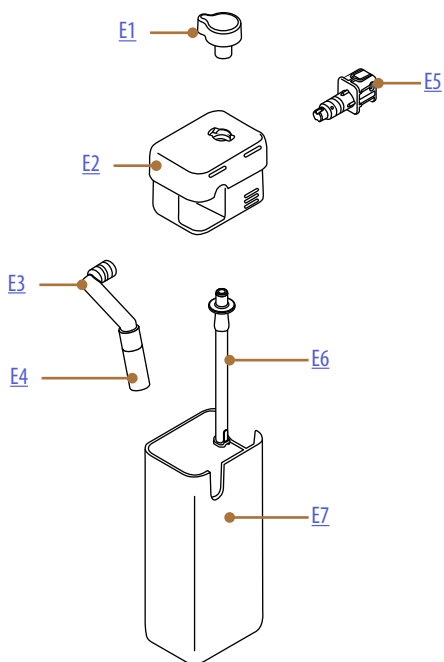

- E1.** Копче за Прилагодување на пена/Чистење
- E2.** Капак на шишето за млеко
- E3.** Млазница за млеко (прилагодлива по висина)
- E4.** Продолжеток на млазница за млеко
- E5.** Конектор на шише за млеко (се вади за чистење)
- E6.** Цевка за довод на млеко (силиконска)
- E7.** Сад за млеко



## Rivelia Користење на машината за првпат

### Ве молиме имајте во предвид:

- Можните траги од кафе во мелницата се резултат на тестовите за поставување извршени на машината пред продажба, доказ за целосната грижа и внимание кои ги инвестираме во нашите производи.
- Кога се користи за прв пат, сите додатоци што се вадат, а се во контакт со вода или млеко (шише за млеко, резервоар за вода) треба да се исплакнат со жешка вода. За најдобри резултати, мијте го шишето за млеко во машина за миење садови.

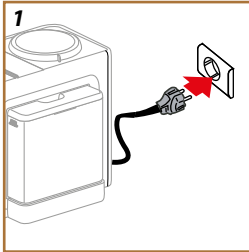

1. Поврзете го кабелот за напојување на електричното напојување (сл. 1).

Машината ќе се вклучи и ќе ви покаже како да ја поставите на начинот што го претпочитате: следете ги упатствата што се прикажуваат и Rivelia ќе биде подготвена за користење!

### Ова се основните нешта:

	Свежа вода за пиење
	Млазница за жешка вода
	Дозер за зрна (ќе го најдете во пакувањето со додатоци)
	Ваши омилен зрна кафе
	Сад (уверете се дека капацитетот е најмалку 0,2 литри)
	Тест за тврдост на вода (ќе го најдете во пакувањето со додатоци)

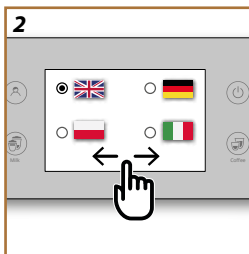

### Изберете го вашиот јазик

2. Лизгајте низ страниците на екранот (сл. 2) додека не се појави вашиот јазик, потоа изберете го соодветното знаменце;
3. Притиснете „Done (Готово)“ да преминете на следниот чекор.

### Изберете датум и време

4. Изберете го точниот датум и време и притиснете „Next (Следно)“: изберете го форматот за приказ на датум и време и притиснете „Next (Следно)“.

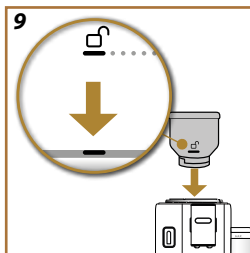
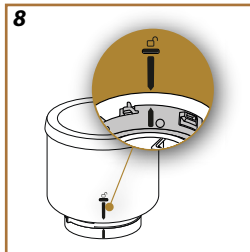
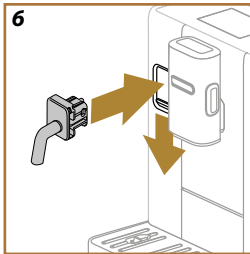
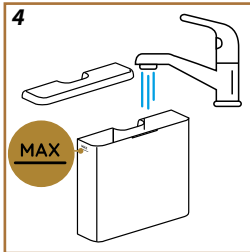
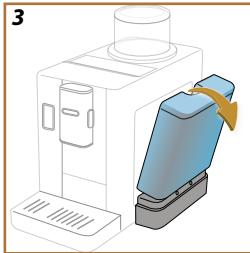

## Наполнете го резервоарот за вода

5. Откачете го резервоарот за вода.

### Ве молиме имајте во предвид:

Малку наведнете го резервоарот за вода за да осигурите дека правилно се одвојува од машината (сл. 3).

6. Наполнете го резервоарот со свежа вода за пиење до нивото MAX (сл. 4) и повторно вратете го во машината, а потоа притиснете „Next (Следно)“.

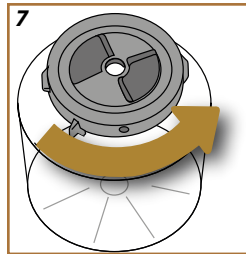
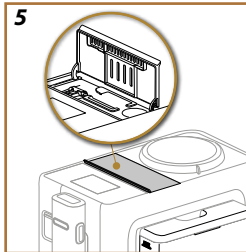

## Подгответе ја машината

7. Отворете го капакот од делот за додатоци и извадете ја млазницата за жешка вода (сл. 5).

8. Притиснете го капачето на конекторот на шишето за млеко/млазницата за жешка вода (сл. 6). Притиснете „Next (Следно)“.

## Поставете го дозерот за зрна

9. Проверете дали индикаторот за

поставување на мелење е поставен на „5“ и ако не е, поставете го на „5“. Притиснете „Next (Следно)“.

10. Извадете го заштитниот капак од мелницата за кафе од отворот на дозерот за зрна.

11. Земете еден од дозерите за зрна, завртете го наопаку и проверете дали долниот дел е цврсто затворен: за да бидете потполно сигурни, завртете го долниот дел налево додека не слушнете кликување (сл. 7). Дозерот за зрна е правилно

затворен кога ќе се порамнат двете стрелки (сл. 8). Притиснете „Next (Следно)“.

12. Наполнете го дозерот за зрна со зрната што сакате да ги користите и повторно цврсто затворете го: притиснете „Next (Следно)“.

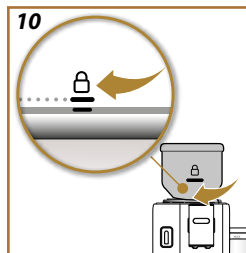

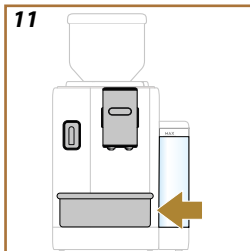

13. Позиционирајте го дозерот за зрна во отворот и свртете наредно да го заклучите на своето место. За да осигурите дека е правилно поставен, порамнете го ☐ симболот со ознаката на долниот прстен (сл. 9) и, кога ќе биде поставен, завртете го дозерот на позицијата ☐ (сл. 10). Притиснете „Next (Следно)“.

### Користење за прв пат

14. Ставете сад со капацитет од најмалку 0,2 литри под млазниците за кафе и за жешка вода (сл. 11).
15. Притиснете „Yes (Да)“ да почне функцијата плакнење. Испораката ќе почне автоматски.

### Совети

Советите за користење ќе се појават на екранот. Внимателно прочитајте ги: тие ќе ви бидат од помош при користењето на машината. Притиснете „Next (Следно)“ за да продолжите.

### Проверете ја тврдоста на водата

Машината ќе побара чистење од бигор да се изврши по предодреден период на време врз основа на номиналната поставка за тврдост на вода. Машината исто така може да биде програмирана според актуелната тврдост на локално достапната вода, па така постапката на чистење од бигор ќе биде потребна поретко. Продолжете како што следи:

1. Притиснете „Start (Старт)“ и извадете ја лентата за „Тест за вкупна тврдост“ (во пакувањето со додатоци) од нејзината обвивка. Притиснете „Next (Следно)“.
2. Целосно потопете ја лентата во чаша вода за околу една секунда.
3. Извадете ја лентата од водата и полека протресете ја. Притиснете „Next (Следно)“. По околу минута, 1, 2, 3 или 4 црвени квадрати се појавуваат во зависност од тврдоста на водата; секој квадрат соодветствува на 1 ниво;

### Поставување на тврдост на вода

4. Притиснете ја точката која одговара на тврдоста на водата измерена претходно како што е наведено во следната табела:

Тест-лента	Тврдост на вода
	Ниво 1
	Ниво 2
	Ниво 3
	Ниво 4

5. Притиснете „ОК“.
6. Машината сега е репрограмирана со нова поставка за тврдост на вода.

**Ве молиме имајте во предвид:**

Тврдоста на водата може да се смени во секое време преку менито поставки (видете ["Тврдост на вода"](#)).

Откако ќе се заврши ова, машината е подготвена да се конфигурира врз основа на вашите потреби и преференци: притиснете „Start (Старт)“.

[ГЛЕДАЈТЕ ГО ВИДЕОТО ТУКА](#)

### Профили



1. Поставете го бројот на корисници за оваа машина. Притиснете „Next (Следно)“.
2. За да го прилагодите бројот, притиснете  на иконата профил, направете ги изборите, потоа притиснете го копчето кое го покажува името, притиснете „Change (Смени)“ и најпосле, притиснете „Save (Зачувај)“.
3. Притиснете „Next (Следно)“. Профилите се потврдени.

### Туроријал

1. Притиснете „Next (Следно)“: машината е подготвена да покаже кратко воведно видео.
  2. Притиснете „Start (Старт)“ и гледајте го екранот.
  3. Машината ги прикажува основните функции. Притиснете „Next (Следно)“ за да преминувате на следните екрани во низата;
- Кога воведот завршил, притиснете „Start (Старт)“ и уживајте во вашата машина.

**Ве молиме имајте во предвид:**

- Прв пат кога се користи машината, ќе биде потребно да се направат 4-5 капучина пред пијалакот во шолјата да има вкус каков што треба.
- Првиот пат кога се користи машината, колото за вода ќе биде празно и работењето може да биде многу бучно. Бучавата се намалува како што се полни колото.



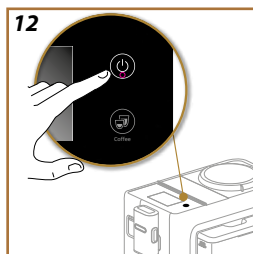

### **Ве молиме имајте во предвид:**

Секогаш кога машината ќе се вклучи, врши автоматски циклус на претходно греење и плакнење кој не може да се прекине. Машината не е подготвена за користење додека не заврши циклусот.

1. За да ја вклучите машината, притиснете го копчето  (сл. [12](#)): машината се вклучува.
2. Штом машината ќе се загрее, таа почнува циклус на плакнење во текот на кој жешка вода се испорачува од млазницата за кафе; како дополнително на греењето на бојлерот, ова има ефект на греење на внатрешните кола бидејќи жешката вода циркулира низ нив.

Секогаш кога машината се исклучува по правење кафе, таа ќе изврши автоматски циклус на плакнење.

1. За да ја исклучите машината, притиснете го копчето  (сл. 12).
2. Ако е предвидено, машината извршува циклус на плакнење, испуштајќи жешка вода од млазниците за кафе, потоа се исклучува (подготвеност).

### **Важно!**

Никогаш не исклучувајте ја машината додека е уште вклучена.

### *Исклучување на подолги периоди*

Ако машината нема да се користи подолг временски период (пр. одмори, периоди на отсуство), следете ги насоките во заглавието [Празно коло](#).

Во случај ако машината не е користена неколку дена, продолжете како што следи:

- Притиснете го копчето  за да ја исклучите машината;
- испразнете го и исчистете го садот за талог и резервоарот за вода (сл. 16);
- исклучете го кабелот за напојување од штекерот.

### **Ве молиме имајте во предвид:**

Кога повторно ја вклучувате машината, наполнете го резервоарот за вода и, пред да правите каков било пијалак, извршете 3 циклуси на плакнење како што е наведено во делот [Плакнење](#).

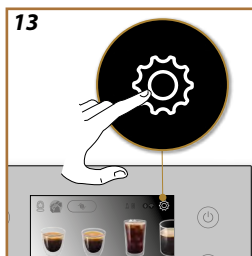

### Плакнење

Со користењето на оваа функција, жешката вода може да се испорача од млазниците за кафе за да го исчисти и загрее внатрешното коло на машината.

Ставете сад со капацитет од најмалку 0,2 литри под млазниците (сл. 11).

За да ја активирате оваа функција, постапете како што следи:

1. Притиснете  за да пристапите до поставките на менито (сл. 13).
2. Лизгајте низ страниците додека не се прикаже ставката „Rinse (Плакнење)“;
3. Притиснете „Yes (Да)“ за да почне испуштањето: по неколку секунди, жешка вода се испушта од млазницата за кафе за да го исчисти и загрее внатрешно коло на машината.
4. За да го запрете плакнењето, притиснете „Stop (Стоп)“ или почекајте циклусот на плакнење автоматски да запре.

#### **Ве молиме имајте во предвид:**

- Ако машината не се користи повеќе од 3-4 дена, особено се препорачува кога повторно ќе ја вклучите да извршите 2-3 плакнења пред да ја користите.
- Вода може да излезе во садот за талог при постапката за плакнење: тоа е сосема нормално.

### Чистење бигор

За упатства за чистење бигор на машината, одете на ["Чистење бигор"](#).

### Филтер за вода

За упатства во врска со филтерот за вода, одете на ["Филтер за омекнување на водата"](#).

### Општо

1. Притиснете  за да пристапите до поставките на менито (сл.13).
2. Лизгајте низ страниците додека не се прикаже ставката „General (Општо)“;

Во овој дел на менито, следните функции може да се активираат или деактивираат со едноставен допир:

- „Audible warning (Звучно предупредување)“: кога е овозможено, машината испушта звук секогаш кога се врши операција.
- „Energy saving (Штедење енергија)“: користете ја оваа функција да овозможите или оневозможите штедење енергија. Кога е активна, функцијата ја намалува потрошувачката на енергија

во согласност со тековните Европски прописи: симболот  се појавува на почетната страница.

3. Притиснете „X“ да го зачувате новиот избор и вратете се на почетната страница.

#### **Ве молиме имајте во предвид:**

Серискиот број на машината е прикажан на екранот: ова е корисно за идентификациски цели.

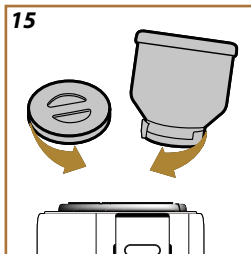
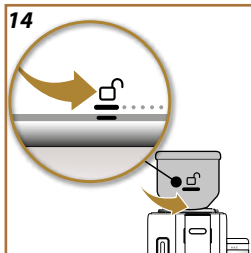

### *Автоматско исклучување*

Автоматското исклучување може да се постави така што ако машината не се користи, да се исклучи по 15 или 30 минути, или по 1 или 3 часа неактивност.

За да програмираете автоматско исклучување, постапете како што следи:



1. Притиснете  за да пристапите до поставките на менито (сл.13).
2. Лизгајте низ страниците додека не се прикаже ставката „Auto-off (Автоматско исклучување)“;
3. Изберете го посакуваниот временски интервал (15 или 30 минути, или 1 или 3 часа).
4. Притиснете „X“ да го зачувате новиот избор и вратете се на почетната страница.

### *Поддршка*

1. Скенирајте го QR-кодот за да го видите упатството и да пристапите до поддршка.
2. Притиснете „X“ да се вратите на почетната страница.

### *Мелење и празнење*

Оваа функција што ги чисти заостанатите зрна со нивно мелење, може да се користи за празнење на мелницата за кафе (не за дозерот за зрна).

1. Притиснете  за да пристапите до поставките на менито (сл.13).
2. Лизгајте низ страниците додека не се прикаже ставката „Grind&Empty (Мелење и празнење)“;
3. Притиснете „Read more (Прочитај повеќе)“;
4. Завртете го дозерот за зрна во положба отклучено () (сл. 14) и оставете го така додека операцијата не заврши.
5. Притиснете „Start (Старт)“: машината ќе ги сомеле сите заостанати зрна што можеби се оставени во мелницата.
6. Кога ќе заврши, извадете го дозерот за зрна и или поставете го другиот (видете [“Поставете го дозерот за зрна”](#)) или ставете го заштитниот капак врз мелницата за кафе (сл. 15).

- Повторно се појавува почетната страница и машината е подготвена за користење.

**Важно!**

- Присуството на прашкасти остатоци од кафе во отворот на дозерот за зрна е сосема нормално.
- Ако е тешко да се намести дозерот за зрна, уверете се дека нема зрна кафе во отворот на дозерот на машината. Ако се најдат траги од кафе исчистете го отворот на дозерот за зрна со четката што е доставена и избришете со мека, чиста крпа. исчистете ги сите прашкасти остатоци од кафе со правосмукалка.

### Чистење на шишето за млеко

Машината нуди туторијал за темелно чистење на шишето, што ќе осигури лесно работење на системот Lattecrema во текот на времето.

- Притиснете  за да пристапите до поставките на менито (сл. 13).
- Лизгајте низ страниците додека не се прикаже ставката „Cleaning the milk carafe (Чистење на шишето за млеко)“.
- Притиснете „Next (Следно)“ или „Back (Назад)“ да ја прочитате предложената низа на чекорите;
- Кога сте на последниот чекор, притиснете „Done (Готово)“ за да се вратите на менито поставки.
- Притиснете „X“ да се вратите на почетната страница.

**Ве молиме имајте во предвид:**

Постапката е илустрирана во заглавието [Темелно чистење на шишето за млеко](#)

### Температура на кафе

За да ја смените температурата на водата која ќе се користи за правење кафе, постапете како што следи:

- Притиснете  за да пристапите до поставките на менито (сл.13).
- Лизгајте низ страниците додека не се прикаже ставката „Coffee temperature (Температура на кафе)“;
- Притиснете „Set (Постави)“.
- Изберете ја потребната температура од оние што се предложени;
- Притиснете „<“ да го зачувате новиот избор и да се вратите во менито поставки;
- Притиснете „X“ да се вратите на почетната страница.

### **Ве молиме имајте во предвид:**

Ефектот на варирање на температурата е најприметлив кај долгите пијалаци.

### **Технологија на прилагодување зрна**

Предлагаме да се пристапува до технологијата за прилагодување зрна од почетната страница, за овој параметар да може да биде поставен како соодветен за конкретните зрна кафе што се користат.

## **Статистика**

Оваа функција ја прикажува статистиката поврзана со машината. Да ја видите статистиката, постапете како што следи:

1. Притиснете  за да пристапите до поставките на менито (сл. [13](#)).
2. Лизгајте низ страниците додека не се прикажат ставката „Statistics (Статистика)“ и главните податоци; За да видите дополнителни информации, притиснете „Read more (Прочитај повеќе)“.
3. Притиснете „<“ да ја напуштите страницата.
4. Притиснете „X“ да се вратите на почетната страница.

## **Јазици**

За да го смените јазикот на почетната страница, продолжете како што следи:

1. Притиснете  за да пристапите до поставките на менито (сл. [13](#)).
2. Лизгајте низ страниците додека не се прикаже ставката „Languages (Јазици)“:
3. Притиснете „Set (Постави)“.
4. Притиснете го знамето кое одговара на посакуваниот јазик: екранот се ажурира веднаш и се прикажува на избраниот јазик.
5. Притиснете „<“ да го зачувате новиот избор и да се вратите во менито поставки;
6. Притиснете „X“ да се вратите на почетната страница.

## **Датум и време**

За да го смените датумот и времето на почетната страница, постапете како што следи:

1. Притиснете  за да пристапите до поставките на менито (сл. [13](#)).
2. Лизгајте низ страниците додека не се прикаже ставката „Day and time (Датум и време)“;
3. Притиснете „Set (Постави)“.
4. Поставете го часот и минутите и датумот и изберете го форматот. Притиснете „Ok“ да потврдите (или „<“ да откажете и да се вратите на претходниот чекор.

5. Притиснете „X“ да се вратите на почетната страница.

### *Поставки на мелницата за кафе*

Машината нуди туторијал за тоа како правилно да се прилагоди мелницата за кафе и да се обезбедат најдобри резултати.

1. Притиснете  за да пристапите до поставките на менито (сл. 13).
2. Лизгајте низ страниците додека не се прикаже ставката „Coffee grinder settings (Поставки на мелницата за кафе)“.
3. Притиснете „Read more (Прочитај повеќе)“ да го гледате туторијалот за тоа како да го прилагодите нивото на мелење. Притиснете „Next (Следно)“ или „Back (Назад)“ да го прочитате советот.
4. Кога сте на последната страница, притиснете „Ok“ за да се вратите на менито поставки.
5. Притиснете „X“ да се вратите на почетната страница.

#### **Ве молиме имајте во предвид:**

- По завршувањето на погорната постапка, треба да се подготват и направат барем 3 кафиња пред да се прават какви било други прилагодувања на мелницата за кафе. Ако испуштањето на кафе сè уште не е правилно, повторете ја постапката.
- Прстенот на подесувачот мора да се врти само кога работи мелницата за кафе во текот на почетната фаза на подготовка на пијалаци базирани на кафе.

#### **Технологија на прилагодување зрна**

Предлагаме да се пристапува до технологијата за прилагодување зрна од почетната страница, за овој параметар да може да биде поставен како соодветен за конкретните зрна кафе што се користат.

### *Тврдост на вода*

За да внесете нова поставка за тврдост на вода, продолжете како што следи:

1. Измерете ја тврдоста на водата како што е опишано погоре, видете „[Проверете ја тврдоста на водата](#)“.
2. Притиснете  за да пристапите до поставките на менито (сл. 13).
3. Лизгајте низ страниците додека не се прикаже ставката „Water hardness (Тврдост на вода)“. Притиснете „Set (Постави)“.
4. Изберете го нивото кое соодветствува на резултатот даден од тест-лентата.
5. Притиснете „<“ да го зачувате новиот избор и да се вратите во менито поставки.
6. Притиснете „X“ да се вратите на почетната страница.

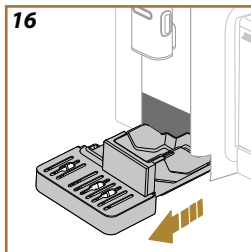

### Празно коло

За да избегнете водата во колото да смрзне ако машината не работи подолг период, или пред да ја носите во сервисен центар, се советува да го испразните колото за вода.

Продолжете како што следи:

1. Притиснете  за да пристапите до поставките на менито (сл. [13](#)).
2. Лизгајте низ страниците додека не се прикаже ставката „Empty circuit (Празно коло)“.
3. Притиснете „OK“ за да ја започнете постапката што упатува;
4. Извадете го, испразнете го и повторно вратете го садот за талог и садот за капење (сл. [16](#)), потоа притиснете „Next (Следно)“;
5. Ставете сад со капацитет од најмалку 0,2l под млазниците (сл. [11](#)). Притиснете „Next (Следно)“.
6. Машината извршува циклус на плакнење, испуштајќи жешка вода од млазниците.
7. Штом ќе заврши плакнењето, извадете го резервоарот за вода (сл. [3](#)) и испразнете го.
8. Извадете го филтерот (ако е инсталиран) од резервоарот за вода и притиснете „Next (Следно)“;
9. Вратете го резервоарот (празен) и притиснете „Yes (Да)“;
10. Кога е готово, притиснете „Yes (Да)“ да потврдите.
11. Почекајте машината да го испразни колото; (Внимание: чувајте се од жешката вода што излегува од млазниците!). Бидејќи колото за вода постепено се празни, машината може да стане побучна: ова е нормално работење.
12. Штом колото ќе се испразни, извадете го, испразнете го и вратете го садот за капење, а потоа притиснете „Yes (Да)“;
13. Притиснете „Ok“: машината се ќе исклучи (подготвеност).
14. Исклучете ја машината од напојувањето со електрична енергија.
15. Следниот пат кога ќе се вклучи машината, следете ги упатствата во делот [“Користење на машината за првпат”](#).

### Стандардни вредности

Оваа функција ги ресетира сите поставки од менито и сите прилагодувања на корисникот, обновувајќи ги фабричките стандардни вредности (со исклучок на јазикот кој останува како што е поставен и статистиката).

Продолжете како што следи:

1. Притиснете  за да пристапите до поставките на менито (сл. [13](#)).



- 
2. Лизгајте низ страниците додека ставката „Default values (Стандардни вредности)“ не се прикаже.
  3. Притиснете „Read more (Прочитај повеќе)“:
  4. Изберете ги ставките кои сакате да ги ресетирате: машина или индивидуален профил, а потоа притиснете „Next (Следно)“;
  5. Следете ги соодветните упатства додека не биде побарано да потврдите и притиснете „OK“;
  6. Притиснете „X“ да се вратите на почетната страница (C).

***Ве молиме имајте во предвид:***

Секогаш кога машината (не индивидуалниот профил) е ресетирана на фабрички стандардни вредности, системот ќе предложи да се извршат операциите при почнување со работа за прв пат од [Профили](#)



Вашата машина може да се користи да се прават многу различни пијалаци: лизгајте низ опциите на екранот додека не го видите она што го сакате (сл. 17):

	Топли	Ладни
Espresso	✓	✓
2X Espresso	✓	✗
Espresso lungo	✓	✗
Кафе	✓	✓
Долго	✓	✗
Американо	✓	✓

### Поставување на машината за правење на пијалаци базирани на кафе

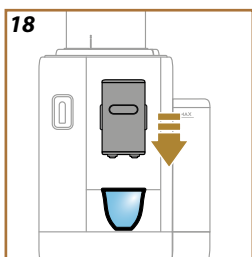

#### Важно!

Не користете зелени, карамелизирани или кандирани зрна кафе бидејќи тие може да се заглават во мелницата за кафе и да ја направат неупотреблива.

1. Ставете 1 или 2 шолји под млазницата за кафе.
2. Спуштете ја млазницата најблиску можно до шолјата (сл. 18): така кафето ќе биде покремасто.



### Директно избрани пијалаци

1. Допрете ја сликата на почетната страница што го илустрира посакуваниот пијалак од кафе (пр. espresso, сл. 19).
2. **Жешки пијалаци базирани на кафе:** машината продолжува со подготовка.

#### Ладни пијалаци базирани на кафе:

- Изберете дали „Ice (Леден)“ пијалак или „Extra ice (Екстра леден)“ пијалак: притиснете „Next (Следно)“;
- Во зависност од направениот избор, машината ќе ја предложи количината на мраз која треба да се додаде во пијалакот пред да продолжи со подготовката: ставете го препорачаниот број на коцки мраз во чашата (сл. 20: притиснете „Deliver (Направи)“.
- Машината продолжува со подготовката.



Опис на секој поединечен чекор (мелење, правење кафе) се појавува на екранот.

Штом подготовката е завршена, машината е подготвена за повторна употреба



## Прилагодени пијалаци базирани на кафе

За да правите пијалаци базирани на кафе со прилагодени параметри, продолжете како што следи:

1. Притиснете ја лентата за прилагодување на долниот дел од сликата која соодветствува со посакуваниот пијалак (пр. espresso, сл. 21). Параметрите кои можат да се прилагодат според желбата се појавуваат на екранот:

Количина	
Интензитет	

2. **Топли пијалаци базирани на кафе:** По поставувањето на параметрите, притиснете „Deliver (Направи)“: машината почнува со подготовка и опис на секој поединечен чекор (мелење, правење кафе) се појавува на екранот;

**Ладни пијалаци базирани на кафе:** Изберете ја количината, потоа притиснете „Start (Старт)“ и продолжете како што следи:

- Изберете дали „Ice (Леден)“ пијалак или „Extra ice (Екстра леден)“ пијалак: притиснете „Next (Следно)“;
  - Пред испуштањето на пијалакот, машината предлага да се додаде соодветен број на коцки мраз: ставете го количеството на мраз наведено во чашата (сл. 22): притиснете „Deliver (Направи)“.
  - Машината продолжува со подготовката. Опис на секој поединечен чекор (мелење, подготовка, правење кафе) се појавува на екранот.
3. Кога правењето завршило, притиснете „Save (Зачувај)“ да меморирате нови поставки или „Cancel (Откажи)“ да ги зачувате претходните параметри. Исто така може да ги зачувате во вашата Рутина за кафе со означување на соодветното квадратче

### **Ве молиме имајте во предвид**

Ако се меморирани, новите поставки ќе бидат меморирани СМО во избраниот профил.

Машината е подготвена за повторно да се користи.

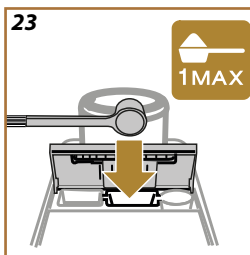
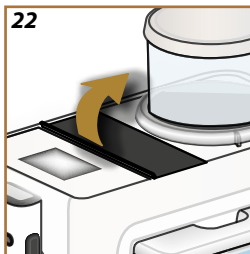

## Подготовка со претходно мелено кафе

### Важно!

- Никогаш не додавајте претходно мелено кафе кога машината е исклучена или може да се распространи низ истата и да ја извалка внатрешноста на машината. Ова може да ја оштети машината.
  - Никогаш не користете повеќе од едно ниво на меричката бидејќи тоа може да ја извалка внатрешноста на машината или да ја блокира инката.
- Кога користите претходно мелено кафе, може да направите само една шолја во даден момент.
  - Правење **Долго** или **2X Espresso** кафе: на половина од подготовката, кога ве известува машината, додадете едно ниво на меричката на претходно мелено кафе и притиснете „ОК“.
  1. Притиснете ја лентата за прилагодување на долниот дел од сликата која соодветствува со посакуваниот пијалак (пр. espresso, сл. 21). Параметрите кои можат да се прилагодат според желбата се појавуваат на екранот:
  2. Изберете „Pre-ground (Претходно мелено)“ ;
  3. Иберете го количеството и притиснете „Deliver (Направи)“.
  4. Подигнете го капакот од делот за додатоци (сл. 22).
  5. Проверете дали е поставена инката за претходно мелено кафе и уверете се дека не е блокирана; додадете една меричка претходно мелено кафе (сл. 23) . Притиснете „ОК“ да продолжи правењето.
  6. Машината продолжува со подготовка и опис на секој поединечен чекор (загревање вода, правење кафе) се појавува на екранот;
- Штом подготовката е завршена, машината е подготвена за повторна употреба

Засилете ги следните пијалаци со додавање дополнителна доза еспресо:

	Топли
Espresso	✓
Espresso lungo	✓
Долго	✓
Кафе	✓
Американо	✓
Cappuccino	✓
Latte Macchiato	✓
Espresso Macchiato	✓
Caffelatte	✓
Cappuccino Mix	✓
Cortado	✓
Flat White	✓

Продолжете како што следи:

1. Притиснете ја лентата за прилагодување на долниот дел од сликата која соодветствува со посакуваниот пијалак (пр. espresso, сл. 21). Параметрите кои можат да се прилагодат според желбата се појавуваат на екранот:
2. Притиснете „Extra Shot (Дополнителна доза)“, па „ОК“.
3. Изберете го посакуваното количество и интензитет. Притиснете „Deliver (Направи)“.
4. Потврдете со притискање „ОК“. (Со селектирање на квадратчето, пораката нема да се прикажува повторно).
5. Машината продолжува со подготовка и опис на секој поединечен чекор се појавува на екранот.
6. Кога правењето завршило, притиснете „Save (Зачувај)“ да меморирате нови поставки или „Cancel (Откажи)“ да ги зачувате претходните параметри. Исто така може да ги зачувате во вашата Рутина за кафе со означување на соодветното квадратче. Во овој случај, Extra Shot (Дополнителна доза) се прикажува со симболот  во лентата за прилагодувањена пијалакот.

### **Ве молиме имајте во предвид**



Ако се меморирани, новите поставки ќе бидат меморирани СМО во избраниот профил.

Машината е подготвена за повторно да се користи.

- Кога машината прави кафе, правењето може да биде прекинато во кој било момент со притискање „Stop (Стоп)“ или „Cancel (Откажи)“.
- На крајот на правењето, да го зголемите количеството на кафе во шолјата, едноставно притиснете "⊕ Extra". Кога е достигнато потребното количество, притиснете „■ Stop (Стоп)“ или „Cancel (Откажи)“.
- Може да се прикажуваат различни пораки за известување додека ја користите машината („Fill tank with fresh water up to the MAX level (Наполни резервоар со свежа вода до ниво MAX), и сл.) нивното значење е објаснето во дел ["Чести пораки и пораки за алармирање"](#).
- Ако кафето излегува капка по капка, преслабо е или не е доволно кремасто или е премногу ладно, погледнете го туторијалот за прилагодување на мелницата за кафе (видете насло ["Поставки на мелницата за кафе"](#)) и дел ["ЧПП"](#).
- Ако е активиран режимот „Штедење енергија“, може да има неколку секунди одложување пред да се направи првото кафе.

### **Совети за пожешко кафе**

За да направите пожешко кафе, постапете како што следи:

- извршете циклус на плакнење пред да го подготвите и направите кафето (видете ["Плакнење"](#) во менито поставки ).
- затоплете ги шолјите со жешка вода со користење на функцијата жешка вода (видете дел ["Жешка вода"](#)).
- изберете поставка за повисока температура за кафето (видете ["Температура на кафе"](#) во менито поставки .



## Rivelia Технологија на прилагодување зрна

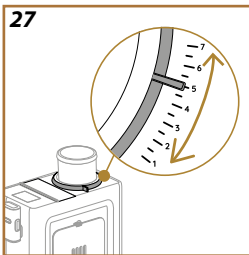
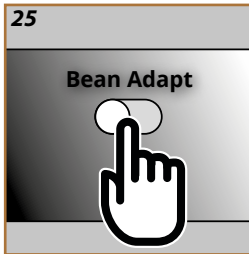

Експерт за кафе на врвот на вашите прсти за да ви помогне да го оптимизирате варењето кафе и резултатот во вашата шолја во само неколку чекори.

Паметната технологија ве води низ прилагодувањето и работењето на машината според избраните зрна кафе од мелење до варење, секој чекор ќе биде контролиран за да се добие најдоброто од секое зрно кафе.

1. На почетната страница, притиснете (сл. 24).
2. Овозможи Прилагодување на зрна (сл. 25).
3. Машината покажува потсетник дека пред секое прилагодување на мелницата за кафе, потребно е да се направат најмалку 3 кафиња. Притиснете Ок.
4. Изберете го видот на зрна кафе што се користи. 100% Arabica или мешавина од Arabica и Robusta (овие информации ќе се најдат на пакувањето со зрна кафе). Притиснете за дополнителни информации. Притиснете „Next (Следно)“.
5. Изберете го типот на печење, допирајќи го описот на длабочината на бојата која е најблиска со бојата на зрната (сл. 26). Притиснете за дополнителни информации. Притиснете „Next (Следно)“.

Машината сега ќе провери како поставките може да се прилагодат за да се даде најдобриот можен резултат, врз основа на информациите што ги има:

6. Проверете ја тековната поставка на мелницата за кафе и изберете ја од паѓачкото мени. Притиснете за дополнителни информации. Притиснете „Next (Следно)“.
7. Притиснете „Deliver (Направи)“ за да подготвите Espresso. Откако ќе биде направено, притиснете „Next (Следно)“.
8. Машината ќе праша каков бил вкусот на кафето и според одговорот што ќе го добие, ќе ги препорача оптималните параметри: притиснете „Next (Следно)“ на секоја страница за да дојдете до следниот параметар.
  - Температура на кафе;
  - Интензитет;
  - Поставки на мелницата за кафе (вртете го прстенот на индикаторот само кога зрната всушност се мелат) (сл. 27).
9. Допрете на името на зрната и се појавува тастатура за да се овозможат промените. За да се потврди постоечкото име, притиснете „ОК“.
10. Притиснете „Save (Зачувај)“: машината ги складира поставките и се појавува името на зрната на местото на -логото.

---

***Ве молиме имајте во предвид***

- Технологијата на прилагодување зрна е применлива само за кафето Espresso.
- Може да се зачуваат до 6 различни профили на зрна. До сите зачувани профили се профили се пристапува со притискање на името на почетната страница.





## Rivelia Рутина за кафе

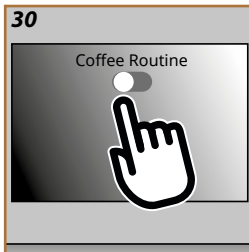
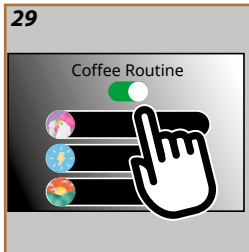

Со функцијата Рутина за кафе, Rivelia може да запамети како го сакате вашето кафе во текот на денот и да ја ажурира вашата листа на пијалаци.

1. На почетната страница, притиснете го симболот кој соодветствува со тековната рутина за кафе (сл. 28).
2. Активирајте ја рутината за кафе (сл. 29) и притиснете „Yes (Да)“ за да потврдите.
3. На почетната страница се појавува симбол, кој ќе се разликува според времето од денот (сл. 30).

На овој начин машината може да ги понуди преференците зачувани од претходните подготовки: ваше омилено кафе, токму какво што го сакате.

### **Ве молиме имајте во предвид**

За да ја оневозможите оваа функција, одете на почетната страница и притиснете го симболот кој ја покажува тековната рутина за кафе, потоа притиснете го копчето „Coffee Routine (Рутина за кафе)“ (сл. 29). Во овој пример:

- потврдете дека функцијата треба да се оневозможи со притискање „Yes (Да)“;
- машината потсетува да се избере постоечка рутина и да се потврди со „Ок“.

Овој симбол  сега се појавува на почетната страница, менувајќи го симболот на рутината за кафе што е избрана моментално.



### Подготвување на шишето за млеко

#### Ве молиме имајте во предвид

За да ја избегнете подготовката на млеко со слаба пена или големи меурчиња, секогаш чистете ги шишињата за млеко како што е опишано во заглавието "[Чистење на шишето за млеко по користење](#)" и "[Темелно чистење на шишето за млеко](#)".

### Кое млеко да се користи?

Квалитетот на пената ќе се разликува во зависност од:

- температурата на млекото или растителниот пијалак што се користи (за најдобри резултати, секогаш користете млеко или растителен пијалак директно од фрижидер, 5 °C);
- типот на млеко или растителниот пијалак;
- користената марка;
- состојките и нутритивните вредности.

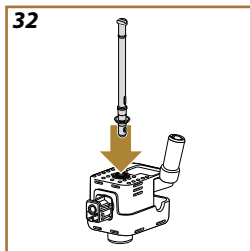
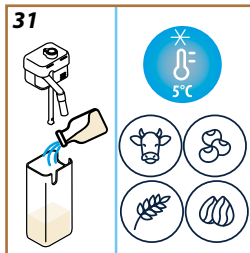

LatteCrema HOT 	
 Кравјо млеко	
Полномасно (масленост >3,5%)	
Полубрано (Масленост помеѓу 1,5 и 1,8%)	
Обрано (масленост <0,5%)	
Растителни пијалаци	
 Соја	
 Бадем	
 Овес	

### Полнење и ставање на шишето за млеко

1. Подигнете го капакот и наполнете го садот за млеко со доволна количина млеко, не надминувајќи го нивото MAX означено на садот (сл.31);

33

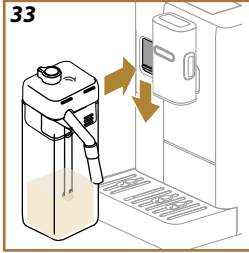



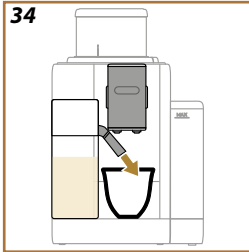

- Уверете се дека цевката за довод на млеко е правилно прицврстена на отворот кој се наоѓа на внатрешниот дел на капакот на садот за млеко (сл. 32);
- Вратете го капакот на садот за млеко;
- Спуштете го капачето и прикачете го шишето на конекторот, гурајќи го целосно до крај (сл. 33). Машината ќе емитува звук (ако е овозможена функцијата за звук);
- Ставете доволно голема шоља под млазниците за кафе и под млазницата за млеко. Млазницата за млеко може да биде издолжена со прилагодување на истегнувањето (сл. 34);
- Изберете го посакуваниот пијалак како што е опишано во следниве чекори.

34



### Прилагодување на количината на пена

Свртете го копчето за прилагодување на пена да го изберете количеството на пена од млеко која ќе се испушти кога правите пијалаци базирани на млеко.

Положба на копче	Препорачано за ...
	LatteCrema HOT 
 . Delicate	• Caffelatte
 . Creamy	• Latte Macchiato • Flat White • Cortado
 . Dense	• Cappuccino • Cappuccino Mix • Espresso Macchiato • Жешко млеко (со пена)

35



### Правење пијалаци базирани на млеко

На почетната страница, директно притиснете на сликата која одговара на бараниот пијалак (сл. 35).

Како во случајот на пијалаци базирани на кафе, пијалак може да се прилагоди со притискање на лентата на долниот дел на сликата на почетната страница (сл. 36).

За рачно запирање на испуштањето, притиснете „Stop (Cron)“ или „Cancel (Откажи)“

36



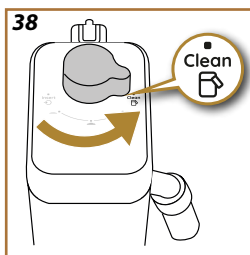
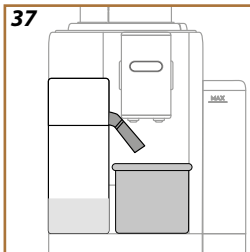

### Чистење на шишето за млеко по користење

Секогаш кога се прави пијалак базиран на млеко, машината ќе го извести корисникот да го исчисти шишето (функција Исчисти) за да се осигури дека капакот на шишето не е оставен неизмиеен. За да започне чистење, продолжете како што следи:

1. Оставете го шишето за млеко во машината (нема потреба да се празни садот);
2. Ставете шолја или друг сад под млазницата за млеко (сл. 37);
3. Завртете го копчето за прилагодување на пена/чистење во положба „Clean (Исчисти)“ (сл. 38): жешка вода и пара се испуштаат од млазницата за млеко. Чистењето запира автоматски;
4. Свртете го копчето за бирање на еден од изборите за пена;

#### Каде што се подготвуваат неколку пијалаци едно по друго:

- За да продолжите со понатамошни подготовки, кога ќе се појави порака за чистење на шишето (функција Исчисти), притиснете „Cancel (Откажи)“. Продолжете со чистење на шишето за млеко по завршната подготовка.

#### По повеќе подготовки, садот за млеко е празен или млекото што останува не е доволно за правење уште пијалаци

- Откако сте го извршиле чекорот на чистење (со функцијата Исчисти), расклопете го шишето за млеко и исчистете ги сите компоненти продолжувајќи како што е опишано во заглавието ["Темелно чистење на шишето за млеко"](#).

#### По повеќе подготовки, има останато доволно млеко во садот за млеко да се прават уште пијалаци

- Откако сте го извршиле чекорот на чистење со функцијата „Clean (Исчисти)“ извадете го шишето за млеко и ставете го веднаш во фрижидер. Шишето „НОТ (ЖЕШКО)“  може да се чува во фрижидер не подолго од 2 дена, а потоа сите компоненти треба да се исчистат како што е опишано во заглавието ["Темелно чистење на шишето за млеко"](#).

#### Важно:

Ако шишето за млеко е оставено надвор од фрижидер подолго од **30 минути**, расклопете го и исчистете ги сите компоненти, продолжувајќи како што е опишано во заглавието ["Темелно чистење на шишето за млеко"](#).

#### По подготовката на пијалаци базирани на млеко — општи напомени:

- Ако шишето за млеко не е исчистено, се појавува симболот  на почетната страница како потсетник дека е потребно чистење.

- 
- Во одредени случаи, машината ќе треба да се загрее пред да се изврши чистењето.
  - За да осигурите правилно чистење, почекајте функцијата CLEAN (ИСЧИСТИ) да заврши. Функцијата е автоматска. Не смее да се запре додека не заврши.



Функцијата „за носење“ е идеална за секој кој сака да креира прилагоден пијалак за носење.

Пребарајте ја веб-страницата [delonghi.com](http://delonghi.com) за да ја најдете препорачаната чаша за патување за вашата машина:

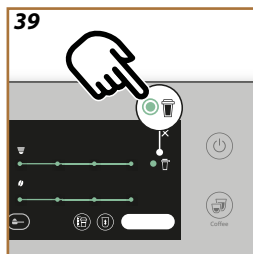

	Чаша за патување (не е вклучена) (капацитет 236 ml/130mm)
	Тип: DLSC074
	EAN: 8004399024465

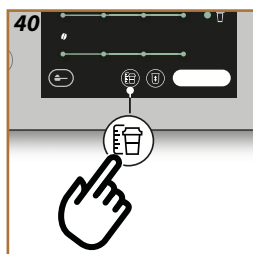

Функцијата „за носење“ може да се користи за подготовка на следните пијалаци:

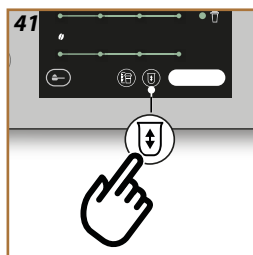

	Топли	Ладни
Кафе	✗	✓
Американо	✓	✓
Сарпучино	✓	--
Latte Macchiato	✓	--
Caffelatte	✓	--
Сарпучино Mix	✓	--
Flat White	✓	--
Млеко	✓	--



Продолжете како што следи:

1. Притиснете ја лентата за прилагодување на долниот дел од сликата која соодветствува со посакуваниот пијалак (пр. espresso, сл. 21). Екранот ги прикажува параметрите кои може да се прилагодат според желбите и функциите што може да се изберат:
2. Изберете  (сл. 39): ова води до функцијата „за носење“.
3. Притиснете „Next (Следно)“, потоа „Ок“.
4. Притискањето  на екранот ќе ги покаже информациите кои се поврзани со количеството на пијалакот, па следствено на потребната големина на чашата за патување (сл. 40).
5. Притиснете  (сл. 41) да го изберете количеството на пијалак: притиснете „Save (Зачувај)“.

- 
6. Новото количество на пијалакот „за носење“ ќе се зачува и ќе се постави автоматски за следниот пат кога ќе се подготвува пијалакот. Притиснете „Ж“.
  7. Притиснете „Brew (Вари)“: машината продолжува со подготовка на пијалакот.

***Ве молиме имајте во предвид:***

- Секогаш кога се користи различна чаша, се советува да се остане блиску до машината за да се провери количеството на течност што ефективно се испушта.
- Ако се меморирани, новите поставки ќе бидат меморирани САМО во избраниот профил.
- За да ја одржувате температурата на жешките пијалаци, претходно затоплете ја чашата за патување со жешка вода.
- Се советува да ја користите чашата за патување само за пијалаци наведени на почетната страница.
- Ако намерата е да користите чаша за патување поинаква од онаа која ви е доставена, имајте во предвид дека не смее да е повисока од 14 cm.

***Важно***

- Пред навртување на капачето, отворете го капакот за да се испушти притисокот;
- Секогаш кога ќе се подготвуваат пијалаци со млеко, чистете го шишето како што е наведено во делот ["По подготовката на пијалаци базирани на млеко — општи напомени."](#)
- Содржината треба да се искористи во рок од 2 часа: штом ова време ќе помине, испразнете ја и исчистете ја чашата како што е опишано во следниот дел.
- За повеќе информации, погледнете ја брошурата која доаѓа со чашата за патување.

***Чистење на чашата за патување De'Longhi (се продава одделно) по секое користење***

Од хигиенски причини, чашата за патување секогаш треба да се исчисти по користењето. Не користете абразивни материјали кои можат да ја оштетат површината на садот.

Продолжете како што следи:

1. Одвртете го капакот и исплакнете го садот и капакот со топла вода за пиење (40°C).
2. Потопете ги деловите во топла вода (40°C) и во средство за миене садови најмалку 30 минути. Не употребувајте мирисливи детергенти.
3. Исчистете ја внатрешноста на садот и капакот со чист сунгер и средство за миене садови, отстранувајќи ја сета видлива нечистотија.

- 
4. Исплакнете ги сите делови со топла вода за пиење (40°C).
  5. Исушете ги сите делови со чиста, сува крпа или хартиени крпи, потоа повторно склопете ги.
  6. Мијте го капакот во машина за садови еднаш неделно. Металниот сад не се мие во машина за садови.





1. Притиснете го капачето на делот за додатоци и закачете ја млазницата за жешка вода (сл. 6). Притиснете „Next (Следно)“.
2. Ставете ја шолјата под млазницата за жешка вода.
3. На почетната страница:
  - директно притиснете на сликата која соодветствува на жешка вода: почнува испуштањето;
  - Притиснете ја лентата за прилагодување на долниот дел на сликата и изберете го количеството што треба да се испорача, потоа притиснете „Brew (Вари)“: испуштањето започнува;
4. Испораката ќе почне автоматски.



### ***Ве молиме имајте во предвид***

- За рачно запирање на испуштањето, притиснете „Stop (Стол)“ или „Cancel (Откажи)“
- Веднаш откако испуштањето автоматски ќе запре, количеството може да се зголеми со притискање на „Extra (Дупло)“.

Со функцијата „my (мое)“, може да го изберете количеството на секоја состојка што се користи за подготовка на жешкиот пијалак што сакате да го направите.

1. Проверете дали избраниот профил е профилот за кој сакате да го прилагодите пијалакот;
2. Притиснете ја лентата за прилагодување под сликата на посакуваниот пијалак (пр. espresso, сл. 21).
3. Притиснете ;
4. Притиснете „Start (Старт)“;
5. Кога подготвувате пијалаци базирани на кафе, изберете го интензитетот или функцијата „Bean Adapt (Прилагодување зрна)“: притиснете „Next (Следно)“;
6. Уверете се дека чаша со правилна големина е поставена под млазницата за кафе и притиснете „Brew (Вари)“;
7. Како што се испушта пијалакот, лентата за напредок постепено ќе се полни. Откако ќе се достигне минималната програмабилна количина, ќе се овозможи копчето „Stop (Стоп)“. Симболот  го покажува претходното количество.
8. Кога количеството во шолјата е како што сакате, притиснете „Stop (Стоп)“;
9. Притиснете „Save (Зачувај)“ да ги зачувате новите параметри за пијалакот под избраниот профил: ако е овозможена „Coffee Routine (Рутина за кафе)“, машината ќе ја предложи опцијата за зачувување на пијалакот за тоа конкретно време од денот.

### **Ве молиме имајте во предвид**

- Ако се меморирани, новите поставки ќе бидат меморирани СМО во избраниот профил.
- При прилагодување еден пијалак, соодветната дупла верзија на пијалакот автоматски се прилагодува исто така.
- Можно е да излезете од режимот на програмирање во секој даден момент со притискање „X“: вредностите нема да се зачуваат.
- За да ја оневозможите функцијата и да го подготвите пијалакот со користење на други параметр, притиснете ја лентата за прилагодување соодветна на пијалакот: притиснете  на страницата да ја оневозможите функцијата () и да вратите на фабрички стандардни вредности.
- За да репрограмирате Мој пијалак, параметрите мора да се ресетираат на фабрички стандардни вредности: притиснете ја лентата за прилагодување на пијалакот и проверете дали функцијата е овозможена (). Притиснете „Reset (Ресетирај)“ да ги обновите фабричките стандардни вредности за пијалакот. Пијалакот сега може да се репрограмира.

---

<b>Табела со количества</b>		
<b>Пијалак</b>	<b>Стандардна количина</b>	<b>Програмабилна количина</b>
Espresso	40ml	20-180 ml
2X Espresso	40 ml + 40 ml	20-180 ml + 20-180 ml
Espresso lungo	120ml	60-180 ml
Кафе	180ml	100-270 ml
Долго	160ml	115-250 ml
Американо	150ml	70-480 ml
Жешка вода	250ml	20-420 ml

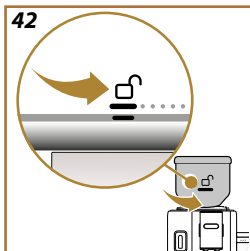

Сменете го дозерот за зрна за да уживате во поинаква мешавина на зрна кафе.

Продолжете како што следи:

1. Завртете го дозерот за зрна во положба отклучено  (сл. 42) и оставете го така до крајот на постапката;
2. Екранот прикажува опции за „Bean Switch (Менување зрна)“: изберете една од опциите и следете ја постапката (сл. 43):

*Изберете пијалак (користете ги зрната останати во мелницата за кафе да направите пијалак):*

3. Изберете „Choose the drink (Избери го пијалакот)“.
4. Притиснете „Start (Старт)“: на почетната страница се прикажуваат пијалаците од кои можете да изберете (интензитетот е веќе поставен и не може да се смени).
5. Притиснете „OK“ и подгответе го пијалакот како обично (Означете го квадратчето; пораката нема да се прикажува повторно).

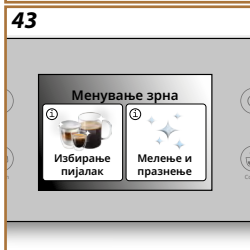

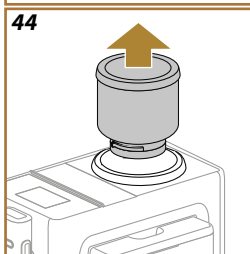

*Мелење и празнење (Извршете циклус на мелење без подготвување на никаков пијалак, за да ја испразните мелницата од содржина)*

3. Изберете „Grind & Empty (Мелење и празнење)“
4. Притиснете „Start (Старт)“ и почекајте машината да заврши со мелење.



*Сега може да го смените дозерот за зрна*

5. Извадете го дозерот за зрна (сл. 44);
6. Ставете го новиот дозер и завртете надесно да го прицврстите во отворот. За правилно да ја извршите операцијата, порамнете го симболот за отклучување  со жлебот на прстенот на прилагодувачот (сл. 45) и, кога ќе биде поставен, завртете го дозерот за зрна во положба заклучено  (сл. 46).

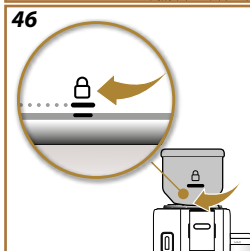
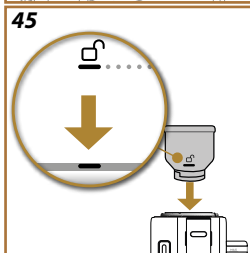

**Ве молиме имајте во предвид**

Ако дозерот за зрна е сменет без празнење на мелницата за кафе, кафето што ќе се испушти потоа ќе биде направено со мешавина на стари и нови зрна.

**Важно!**

- Присуството на прашкасти остатоци од кафе во отворот на дозерот за зрна е сосема нормално.

- 
- Ако е тешко да се намести дозерот за зрна, уверете се дека нема зрна кафе во отворот на машината што го држи дозерот за зрна. Ако се најдат траги од кафе исчистете го отворот на дозерот за зрна со четката што е доставена и избришете со мека, чиста крпа. Исчистете ги сите прашкасти остатоци од кафе со правосмукалка.



## Rivelia Чистење на машината

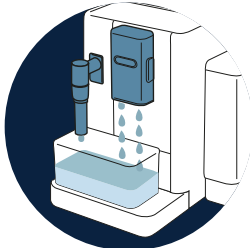

[ВНАТРЕШНО КОЛО НА МАШИНАТА](#)



[ДОЗЕР ЗА ЗРНА](#)

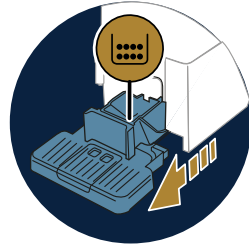

[САД ЗА ТАЛОГ ОД КАФЕ](#)

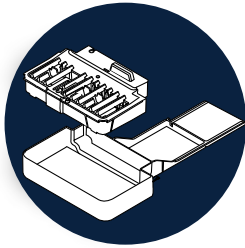

[САД ЗА КАПЕЊЕ И РЕШЕТКА НА САД ЗА КАПЕЊЕ](#)

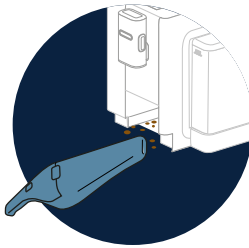

[ВНАТРЕШНОСТ НА МАШИНАТА](#)

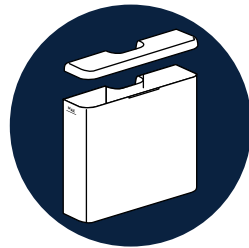

[РЕЗЕРВОАР ЗА ВОДА](#)



[МЛАЗНИЦИ ЗА КАФЕ](#)



[ИНКА ЗА ПРЕТХОДНО МЕЛЕНО КАФЕ](#)



[ЕДИНИЦА ЗА ВАРЕЊЕ КОЈА СЕ ВАДИ](#)

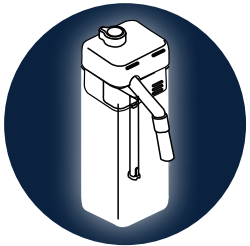

["ТЕМЕЛНО ЧИСТЕЊЕ НА ШИШЕТО ЗА МЛЕКО"](#)

### **Ве молиме имајте во предвид**

- Не користете растворувачи, абразивни детергенти или алкохол за чистење на машината. Со суперавтоматските машини за кафе на De'Longhi, не се потребни хемиски адитиви за цели на чистење.
- Не користете метални предмети да ги отстраните наслагите од наталожено кафе бидејќи тие може да ги оштетат металните или пластичните површини.

## Кои делови може да се мијат во машина за садови

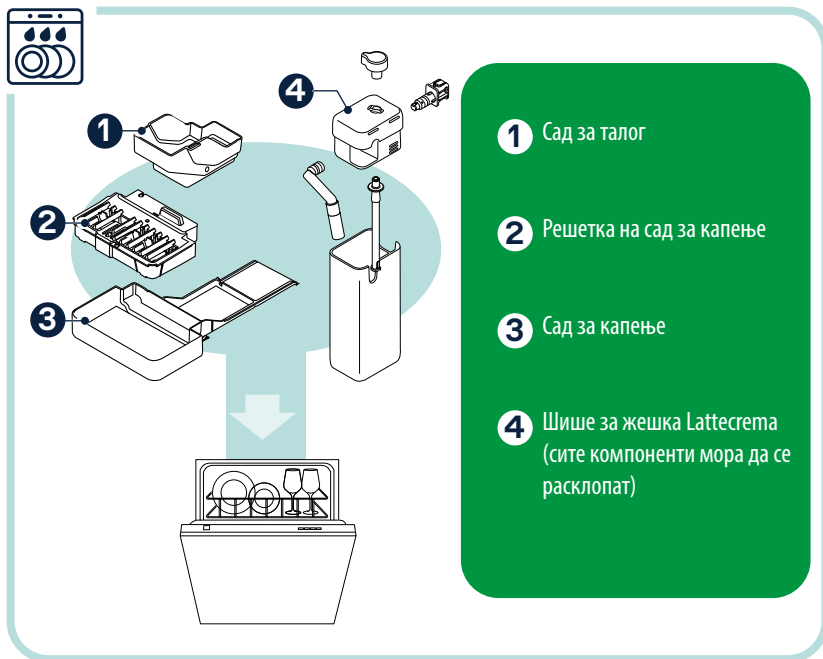

### Внатрешно коло на машината

Ако машината не се користи подолго од 3-4 дена, особено се препорачува пред секоја понатамошна употреба да се вклучи и исплакне 2 или 3 пати, со избирање на соодветната функција "Плакнење".

#### **Ве молиме имајте во предвид**



Вода може да излезе во садот за талог при гореспоменатата процедура за чистење: тоа е сосема нормално.

### Дозер за зрна

Периодично чистете го дозерот за зрна. Продолжете како што следи:

1. Завртете го дозерот за зрна во положба отклучено  (сл. 42) и оставете го така до крајот на постапката: машината е сега во режим на „Bean Switch (Менување зрна)“ (сл. 43);
2. Изберете еден од достапните режими ([Изберете пијалак](#) ([користете ги зрната останати во мелницата за кафе да](#)

[направите пијалак](#) или [Мелење и празнење \(Извршете циклус на мелење без подготвување на никаков пијалак, за да ја испразните мелницата од содржина\)](#) и извршете ја постапката;

3. Следно, извадете го дозерот за зрна;
4. Извадете го капакот од дозерот за зрна. Испразнете го дозерот, префрлајќи секакви преостанати зрна до друг примател;
5. Избришете ја внатрешноста и надворешноста на дозерот со мека, влажна крпа, отстранувајќи ги сите преостанати траги од кафе.
6. Исчистете го отворот за дозерот за зрна на машината користејќи четка и мека, чиста крпа. Исчистете ги сите прашкасти остатоци од кафе со правосмукалка.
7. Исушете го дозерот за зрна и капакот темелно, со користење на чиста, сува крпа или хартија што апсорбира: осигурете се дека сите површини се целосно суви.
8. Наполнете го дозерот со зрна кафе и затворете го капакот. За правилно да ја извршите операцијата, порамнете го симболот за отклучување  со жлебот на прстенот на прилагодувачот (сл. 45) и, кога ќе биде поставен, завртете го дозерот за зрна во положба заклучено  (сл. 46).

### Сад за талог од кафе

Кога се бара од машината, таа мора да се испразни и исчисти. Машината не може да се користи за правење кафе додека садот за талог не се исчисти. Машината ќе прикажува порака која ќе укажува на потребата да се испразни садот за талог 72 часа откако било подготвено првото кафе дури и ако садот не е полн (за 72 часа да се пресметаат точно, машината никогаш не смее да се исклучи од електричното напојување).

#### **Важно! Опасност од попарување**

Ако се подготвуваат неколку пијалаци базирани на млеко еден по друг, металната решетка за шолја станува жешка. Почекајте да се излади пред да ја допрете и факајте ја само од предната страна.

За чистење (со вклучена машина):

1. Извадете го садот за капење и садот за талог од кафе;
2. Испразнете го садот за капење и садот за талог и исчистете ги водејќи сметка да ги отстраните сите остатоци кои можеби се насоборале на дното.
3. Вратете го садот за капење во машината, комплетирајте го со решетката и садот за талог.

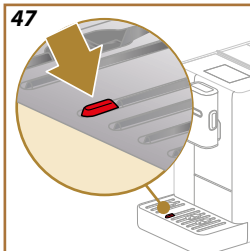



**Важно!**

Кога го вадите садот за капење, садот за талог од кафе секогаш мора да биде испразнет дури и ако не се наполнил приметливо. Ако ова не се направи, може да се случи кога ќе ги подготвувате другите кафиња, садот за талог да се наполни повеќе од очекувано и да ја затне машината.

**Сад за капење и решетка на сад за капење**

Садот за капење е снабден со индикатор за ниво на наполнетост (во црвена боја) кој го покажува количеството вода што го содржи (сл. 47).

Садот за капење мора да се празни и чисти пред индикаторот да почне да излегува од подлогата за шолја, во спротивно, водата може да се истури преку работ и да ја оштети машината, површината на која машината е поставена или околното подрачје. Да го извадите садот за капење, постапете како што следи:

1. Извадете го садот за капење со сите негови компоненти;
2. Одвојте го садот за талог од неговата подлога: испразнете го садот за талог;
3. Извадете ја решетката за шолја и решетката на садот за капење и темелно измијте ги сите компоненти: решетката за шолја не може да се стави во машина за миеење садови;
4. Вратете го садот за капење во машината, комплетирајте го со сите негови компоненти.

**Важно!**

Кога го вадите садот за капење, садот за талог од кафе секогаш мора да биде испразнет дури и ако не се наполнил приметливо. Ако ова не се направи, може да се случи кога ќе ги подготвувате другите кафиња, садот за талог да се наполни повеќе од очекувано и да ја затне машината.

**Внатрешност на машината****Опасност од струен удар!**

Пред да извршите операција на чистење на внатрешните делови, машината мора да биде исклучена (видете "[Исклучување на машината](#)") и кабелот извлечен од електричното напојување. Никогаш не потопувајте ја машината во вода

1. Периодично проверувајте (еднаш месечно) дали внатрешноста на машината (достапна по вадењето на садот за капење) е валкана.
2. Исчистете ги сите остатоци со правосмукалка

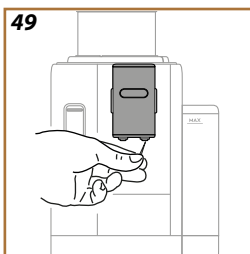

### Резервоар за вода

Периодично (околу еднаш месечно) и секогаш кога се менува филтерот за омекнување на водата исчистете го резервоарот за вода.

1. Извадете го резервоарот за вода, извадете го филтерот за омекнување на водата (ако е инсталиран) и исплакнете со вода за пиење;
2. Испразнете го резервоарот за вода и исчистете го со топла вода (40 °C приближно), бришејќи ако е потребно со неабразивна крпа. Темелно исплакнете под истечна вода;
3. Повторно ставете го филтерот ако е претходно изваден, потоа наполнете го резервоарот за вода со свежа вода за пиење до нивото MAX и вратете го во машината.
4. (Само ако е инсталиран филтер за омекнување на водата): испуштете 100ml жешка вода да го реактивирате филтерот.

#### **Ве молиме имајте во предвид:**

Ако машината не се користела повеќе од 3 дена, исчистете го резервоарот за вода како што е опишано погоре.

### Млазници за кафе

1. Чистете ја млазницата за кафе редовно со сунѓер или крпа (сл. 48);
2. Проверувајте дали отворите на млазницата за кафе не се блокирани. Ако е потребно, извадете ги наслгите од кафе со чепкалка за заби (сл. 49).

### Инка за претходно мелено кафе

Редовно чистете ја инката за претходно мелено кафе која се вади (околу еднаш месечно). Продолжете како што следи:

1. Исклучете ја машината (видете "[Исклучување на машината](#)");
2. Подигнете го капакот од делот за додатоци (сл. 22).
3. Извадете ја меричката/четката;
4. Извадете ја инката што се вади;
5. Измијте ја инката под топла истечна вода (приближно 40 °C) и исушете ја со чиста крпа. Инката може исто така да се измие во машина за миење садови во кој случај 50 °C е соодветно.
6. Вратете ја инката во кукиштето и извадете ја четката;
7. Затворете го капакот.

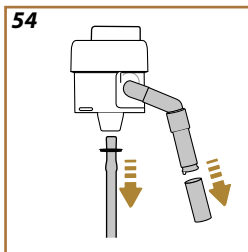
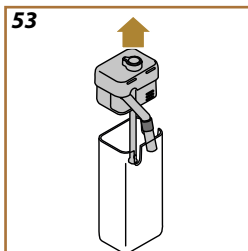
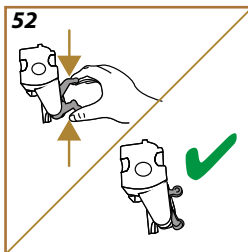
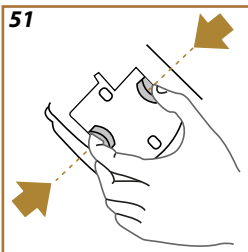
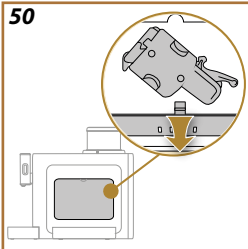

**Важно!**

По чистењето, уверете се дека не се оставени додатоци во инката. Присуството на туѓа материја во инката во текот на работењето може да предизвика штета на машината.

**Единица за варење која се вади**

Единицата за варење мора да се чисти најмалку еднаш месечно.

**Важно!**

Единицата за варење не може да се извади додека машината е вклучена.

1. Уверете се дека машината правилно ја извршила постапката на исклучување (видете дел "[Исклучување на машината](#)");
2. Извадете го резервоарот за вода (сл. 3);
3. Отворете го капачето на единицата за варење (сл. 50) на десната страна на машината, со ослободување на горната стега;
4. Притиснете ги двете обоени копчиња за ослободување навнатре (сл. 51) во исто време влечејќи ја единицата за варење на надвор;
5. Потопете ја единицата за варење во свежа вода за пиење околу 5 минути, па исплакнете под чешма;

**Важно!**

ПЛАКНЕТЕ САМО СО ВОДА  
БЕЗ ДЕТЕРГЕНТИ - БЕЗ МАШИНА ЗА МИЕЊЕ САДОВИ

6. Не користете детергенти кога ја чистите единицата за варење, бидејќи тие може да ја оштетат.
7. Користете четка да отстраните секакви остатоци од кафе останати во кукиштето на единицата за варење, видливи низ капачето;
8. По чистење, вратете ја единицата за варење со лизгање во неговото кукиште, потоа притиснете го делот додека не кликне на своето место;

**Ве молиме имајте во предвид:**

Ако единицата за варење тешко се поставува, прилагодете ја на соодветната големина (пред поставување) со нанесување притисок на двете рачки (сл. 52).

9. Откако ќе биде поставена, осигурете се дека двете копчиња во боја се излезени;
10. Затворете го капачето на единица за варење и уверете се дека е цврсто поставена на своето место;
11. Вратете го резервоарот за вода во машината.

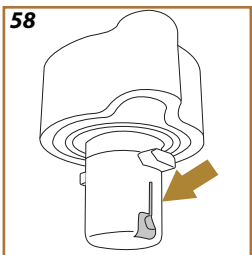
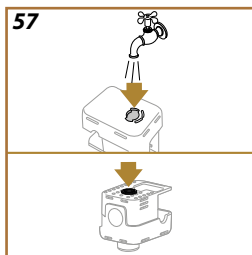
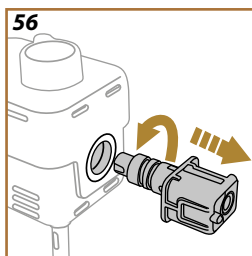
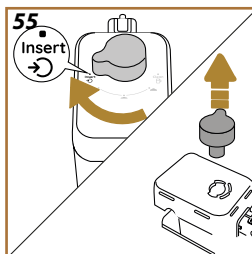

### Темелно чистење на шишето за млеко

Оваа операција ќе гарантира оптимални резултати во текот на времето. Продолжете како што следи:

1. Извадете го капакот на шишето за млеко (сл. 53);
2. Откачете ја млазницата за млеко, додатокот на млазницата за млеко и цевката за довод на млеко (сл. 54);
3. Свртете го копчето за прилагодување пена надесно до положбата „Insert (Стави)“ (сл. 55) и повлечете го;
4. Завртете го спојот на конекторот на шишето за млеко налево и извлечете го (сл. 56).
5. Перете во машина за садови (препорачано) или рачно како што е наведено подолу:
  - **Во машина за садови:** Исплакнете ги сите компоненти под топла вода за пиене (најмалку 40 °C), потоа ставете ги во горната кошница на машината за садови и активирајте програма на 50 °C, пр. Есо стандардна.
  - **Рачно:** Исплакнете ги внимателно сите компоненти со топла вода за пиене (најмалку 40 °C) за да се осигурате дека сите видливи остатоци се отстранети: уверете се дека водата минува низ отворите (сл. 57). Потопете ги сите компоненти (вклучувајќи го садот за млеко) во раствор од топла вода за пиене (најмалку 40° C) и средство за миене садови најмалку 30 минути. Плакнете ги сите компоненти темелно со топла вода за пиене, триејќи ги поединечно помеѓу прстите и палците.
6. Уверете се дека нема останато остатоци од млеко во шуплината и каналот на долната страна од копчето (сл. 58). Ако е потребно, изгребете со чепкалка за заби.
7. Проверете дали цевката за довод и цевката за одвод не се затнати со остатоци од млеко;
8. Исушете ги компонентите со чиста, сува крпа;
9. Повторно склопете ги сите компоненти на шишето за млеко.

#### **Ве молиме имајте во предвид:**

Машината периодично ќе ве потсетува за потребата од темелно чистење на шишето за млеко и ќе ја наведува целата низа на чекори.



## Rivelia Чистење бигор

### Важно!

- Пред употреба, прочитајте ги упатствата и етикетата на пакувањето на средството за чистење бигор.
- Користете само средство за чистење бигор испорачано од De'Longhi. Ако се користи неодговарачко средство за чистење бигор, или чистењето бигор не се извршува правилно и кога е потребно, кај машината може да се јават дефекти кои не се покриени со гаранцијата на производителот.
- Средството за чистење бигор може да предизвика оштетување на нежни површини. Ако врз производот ненадејно се истури вода, веднаш исушете го.

### За чистење бигор

Средство за чистење бигор	Средство за чистење бигор на De'Longhi
Сад	Препорачан капацитет: 1,5 литри
Време	~30min

Исчистете ја машината од бигор кога ќе се појави соодветната порака на почетната страница: за веднаш да продолжите со чистењето бигор, притиснете „Ok“ и следете ги упатствата чекор по чекор како што е наведено на екранот на машината.

За да го одложите чистењето бигор до подоцна, притиснете „Cancel (Откажи)“: почетната страница ќе продолжи да го покажува симболот  како потсетник дека треба да се изврши чистење бигор. (Пораката повторно се појавува секогаш кога ќе се вклучи машината).

Да пристапите во менито за чистење бигор:

1. Притиснете  на почетната страница;
2. Лизгајте низ страниците додека не се прикаже ставката „Descalе (Чистење бигор)“;
3. Притиснете „Start (Старт)“ да влезете во постапката што упатува на чистење бигор;
4. Притиснете „Yes (Да)“ да почне;
5. Закачете ја млазницата за жешка вода (сл. 6) (таа се чува во делот за додатоци на горниот дел на машината);
6. Извадете го и испразнете го садот за капење и садот за талог од кафе (сл. 16): потоа вратете ги и двата во машината и притиснете „Next (Следно)“;
7. Извадете го резервоарот за вода, подигнете го капакот и извадете го филтерот (ако е на место). Целосно испразнете го резервоарот.

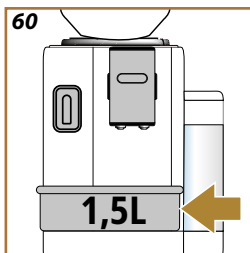
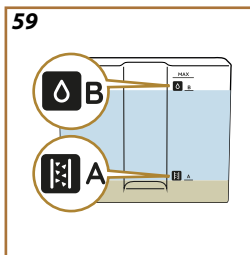

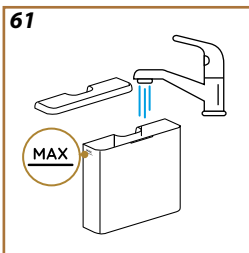

- Истурете го средството за чистење бигор во резервоарот за вода до нивото А означено на внатрешноста на резервоарот (кое е еднакво на едно пакување од 100ml за една употреба), потоа додадете вода за пиење (еден литар) до ниво В (сл. 59). Вратете го резервоарот за вода (со капак) на машината и притиснете „Next (Следно)“;
- Ставете празен сад со капацитет од најма 1,5 литар под млазниците (сл. 60). Притиснете „Done (Готово)“ да започне постапката (или „Back (Назад)“ да одите назад на претходниот екран или „X“ да ја откажете и излезете од поставката, но во овој пример паметејќи да го отстраните растворот за чистење бигор од резервоарот за вода).

### **Важно! Опасност од попарување**

Жешката вода содржи кисели истекувања од млазниците. Соодветно, внимавајте да избегнете контакт со овој раствор.

- Програмата за чистење бигор започнува и течноста на средството за чистење бигор излегува од млазницата за жешка вода и од млазницата за кафе; последователни плакнења се вршат автоматски на поставени интервали да се отстранат сите остатоци од бигор од внатрешноста на машината за кафе; По околу 20 минути, престанува активноста на чистење бигор;
- Машината сега е подготвена да се исплакне со ладна вода. Испразнете го садот што се користел за собирање на растворот од средството за чистење бигор. Извадете го и испразнете го резервоарот за вода, темелно исплакнете го под истечна вода за пиење, потоа наполнете го резервоарот со свежа вода до МАКСИМАЛНО ниво (сл. 61) и вратете го во машината. Притиснете „Next (Следно)“
- Откако сте го испразниле садот што претходно се користел за собирање на растворот на средството за чистење бигор, повторно ставете го под млазниците и притиснете „Yes (Да)“ да започне првото плакнење;
- Жешка вода се испушта и од млазницата за жешка вода и од млазницата за кафе;
- Кога водата од резервоарот ќе се потроши, испразнете го садот кој се користел за собирање на водата за плакнење;
- Извадете го резервоарот за вода и вратете го филтерот за омекнување на водата, ако е претходно изваден. Притиснете „Next (Следно)“ за да продолжите;
- Наполнете го резервоарот со свежа вода до ниво MAX и вратете го во машината;

- 
17. Откако сте го испразниле садот што претходно се користел за собирање на растворот на средството за чистење бигор, повторно ставете го под млазниците и притиснете „Yes (Да)“ да започне друг циклус на плакнење;
  18. Кога водата од резервоарот ќе се потроши, испразнете го садот кој се користел за собирање на вода за плакнење, потоа извадете го садот за капење и садот за талог, испразнете ги и вратете ги во машината;
  19. Откачете го резервоарот за вода, наполнете го до максималното ниво, вратете го во машината и притиснете „Next (Следно)“;
  20. Постапката на чистење бигор сега е завршена: притиснете „Ok“;

21. Машината врши рапиден циклус на предзагревање, а потоа се враќа назад на почетната страница,

### Ве молиме имајте во предвид:

- Ако циклусот за чистење бигор не е целосно завршен (пр. нема струја) се советува да се повтори постапката.
- Вода може да излезе во садот за талог при постапката за плакнење: тоа е сосема нормално.
- Ако садот за вода не бил повторно наполнет до MAX ниво, машината потсетува за трето плакнење за да гарантира дека растворот за чистење бигор е целосно отстранет од внатрешните кола. Пред да почне плакнење, сетете се да го испразните садот за капење.

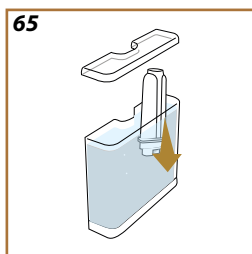
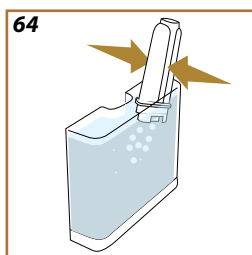
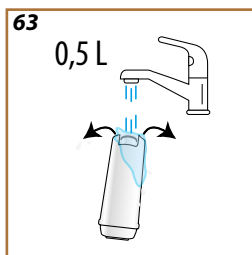
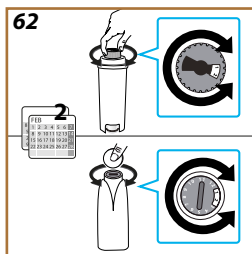

За да се осигури дека резултатот на машината останува константен во текот на времето, се препорачува користење на De'Longhi филтер за омекнување на водата.

За дополнителни информации, посетете [www.delonghi.com](http://www.delonghi.com).

WATERFILTER  EAN: 8004399327252

За да се осигури правилно користење на филтерот, постапете како што следи:

### Инсталирање на филтерот

1. Притиснете  на почетната страница;
2. Лизгајте низ страниците додека не се прикаже ставката „Water filter (Филтер за вода)“.
3. Притиснете „Yes (Да)“ за да влезете во постапката што упатува
4. Извадете го филтерот од пакувањето и завртете го индикаторот за датум да ги видите следните 2 месеца (сл. 62);

### Ве молиме имајте во предвид:

Филтерот трае околу два месеци при нормално користење на машината; од друга страна ако машината не работи со инсталираниот филтер, тој нема да трае повеќе од три недели, најмногу.

5. Притиснете „Next (Следно)“ за да продолжите („Back (Назад)“ за да се вратите на претходниот екран);
6. Да го активирате филтерот, пуштете вода од чешма низ отворот во центарот на филтерот сè додека не излезе вода од отворите на страната подолго од минута (сл. 63). Притиснете „Next (Следно)“, „Back (Назад)“ или „X“;



7. Извадете го резервоарот за вода од машината и наполнете го со вода за пиење; ставете го филтерот во резервоарот за вода, потопувајќи го долниот дел и притискајќи ја средината на елементот 2-3 за меурчињата воздух да можат да излезат (сл. 64). Притиснете „Next (Следно)“;
8. Најпосле, ставете го филтерот во посебното куќиште (сл. 65) и притиснете го до крај; притиснете „Next (Следно)“. Затворете го резервоарот за вода со капакот;
9. Вратете го резервоарот во машината и притиснете „Yes (Да)“;
10. Ставете празен сад со капацитет од најмалку 0,5 литри под млазницата за жешка вода и притиснете „Yes (Да)“.
11. Машината испушта жешка вода, потоа автоматски запира; притиснете „OK“ да се вратите на почетната страница;
12. Филтерот сега е активен и машината може да се користи.

### *Менување или вадење на филтерот*

Заменете го филтерот кога ќе се појави соодветна порака на почетната страница: за да продолжите со замената на филтерот веднаш, притиснете „OK“ и следете ги упатствата од точка 3 од претходното заглавие. За да го одложите менувањето на филтерот до подоцна, притиснете „Cancel (Откажи)“: екранот продолжува да го покажува симболот  како потсетник дека на филтерот му е потребна замена. За да смените, продолжете како што следи:

1. Притиснете  на почетната страница;
2. Лизгајте низ страниците додека не се прикаже ставката „Water filter (Филтер за вода)“: притиснете „Read more (Прочитај повеќе)“;
3. Притиснете „Yes (Да)“ за да влезете во постапката што упатува;
4. Извадете го резервоарот за вода и истрошениот филтер: притиснете „OK“.
5. За да го извадите филтерот притиснете „OK“ („Back (Назад)“ да се вратите на претходниот екран; „X“ да ја откажете операцијата);
6. За да го смените филтерот, притиснете „Yes“ (Да)“. Следете ги чекорите опишани во претходното заглавие, продолжувајќи од точка (4).

#### ***Ве молиме имајте во предвид:***

По два месеци (видете индикатор за датум), или по 3 недели ако машината не се користи, филтерот треба да биде заменет дури и ако с уште не се прикажува порака со предупредување.

Време е да го наполнете резервоарот за вода со свежа вода и да го ставите.



- Недоволно вода во резервоарот  
Извадете го резервоарот (сл. 3), наполнете го резервоарот со свежа вода за пиење до ниво MAX (сл. 4) и вратете го во машината
- Резервоарот не е правилно на место  
Правилно наместете го резервоарот

Може ли да ги испразните садот за капење и садот за талог? Наполнете го резервоарот за вода со свежа вода и потоа ставете го.

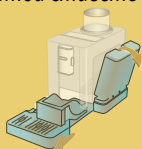

- Нема доволно вода во резервоарот да се направи пијалак и машината наскоро ќе побара садот за талог да се испразни  
Машината бара двете операции да се извршат веднаш за да може да се подготват повеќе пијалаци без прекин

Може да ставите единица за варење



- Единица за варење не е наместен по чистење.  
Ставете ја единицата за варење како што е опишано во дел ["Единица за варење која се вади"](#)

Време е да го испразните садот за талог и садот за капење. Дури и ако не се полни, важно е редовно да се чистат

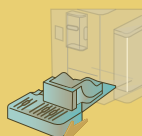

- Садот за талог е полн.  
Исчистете како што е опишано во заглавието ["Сад за талог од кафе"](#)

*Испразнете ги садот за талог и садот за капење. Штом ќе го направите тоа, ако сè уште ја гледате оваа порака уверете се дека страничната вратичка е затворена.*

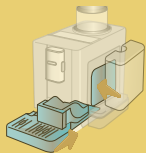

- Садот за талог и/или садот за капење не се правилно на место, или недостасуваат. Садот за талог и/или садот за капење не се правилно на место, или недостасуваат.
- Страничното капаче го нема или не е правилно поставено. Ставете го капачето или уверете се дека е правилно затворено. Испразнете го садот за талог за машината да може да продолжи правилно да брои.

*Сигурни сте дека сте додале претходно мелено кафе? Додадете го сега Само една меричка!*

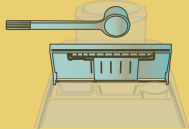

- Избрана е подготовка на пијалак со користење на претходно мелено кафе, но количеството на претходно мелено кафе што е ставено не е доволно. Уверете се дека инката не е блокирана, па додадете едно ниво на меричка претходно мелено кафе, притиснете „ОК“ на екранот и следете ги упатствата во заглавието ["Подготовка со претходно мелено кафе"](#).

*Упс! Се чини дека нема повеќе зрна кафе. Време е да додадете уште.*



- Снема зрна кафе. Наполнете го дозерот за зрна и притиснете „Done (Готово)“.

Новите поставки не се зачувани

Во текот на прилагодување на пијалак (видете дел "[„Моја“ функција](#)"), подготовката е намерно прекината со притискање „X“, или е активиран аларм.

Притиснете „ОК“ да се вратите назад на почетната страница (С) и да го видите алармот што го предизвикал прекилот. Следете ги упатствата кои одговараат на прикажаниот аларм (видете дел "[Чести пораки и пораки за алармирање](#)")

Се одвива мало чистење.  
Продолжувам за неколку секунди

- Машината открила нечистотии во своите внатрешни кола. Почекајте додека машината е повторно подготвена за користење и повторно изберете го посакуваниот пијалак. Ако проблемот продолжи да се јавува, контактирајте со овластен Сервисен центар.



Не можам да го завршам  
вашиот пијалак. Намалете го  
количеството на претходно  
мелено кафе и обидете се  
повторно

Ok

- Се користи премногу претходно мелено кафе. Намалете го количеството на претходно мелено кафе (1 меричка, максимум). Притиснете „ОК“ да се вратите на почетната страница
- Ако е присутен филтер за омекнување на водата може е ослободено меурче воздух во колото, нарушувајќи го праветењето. Притиснете „ОК“ и испуштете малку вода (видете дел "[Жешка вода](#)") додека протокот не се регулира. Ако проблемот продолжува, извадете го филтерот (видете дел "[Менување или вадење на филтерот](#)").



Не можам да го завршам вашиот пијалак. Намалете го количеството на претходно мелено, испразнете го садот за талог и обидете се повторно



- Се користи премногу претходно мелено кафе. Намалете го количеството на претходно мелено кафе (1 меричка, максимум). Извршете ја постапката на чистење како што е опишано во дел. "[Сад за талог од кафе](#)"



За жал, не можам да го завршам вашиот пијалак. Зголемете ја поставката за мелење за 1 (+1).

Ok

- Зрната се преситно мелени, така што кафето излегува пребавно или воопшто не излегува. Притиснете „Ok“, „Next (Следно)“ и продолжете да ја прилагодувате мелницата за кафе како што е соодветно (видете заглавие "[Поставки на мелницата за кафе](#)").



За жал, не можам да го завршам вашиот пијалак. Намалете го интензитетот и обидете се повторно

Ok

- Се користи премногу кафе. Изберете послаб „интензитет“ (видете "[Прилагодени пијалаци базирани на кафе](#)") Притиснете „OK“ да се вратите на почетната страница.

Имајте на ум да го чувате шишето за млеко во фрижидер



Ok

- Се подготвува пијалак базиран на млеко и шишето за млеко е сè уште на машината Извадете го шишето за млеко и ставете го во фрижидер.

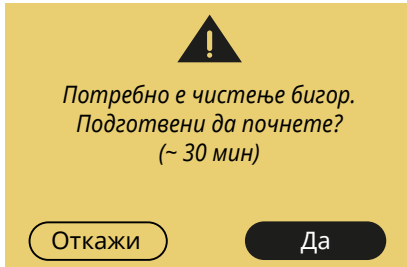

- Укажува дека на машината и е потребно чистење од бигор.

За да се продолжи со чистење на бигор, притиснете „Yes (Да)“ и следете ја постапката со упатување, во спротивно, притиснете „Cancel (Откажи)“: во овој случај, почетната страница продолжува да го прикажува симболот  како потсетник дека е потребно чистење бигор (видете дел ["Чистење бигор"](#)).

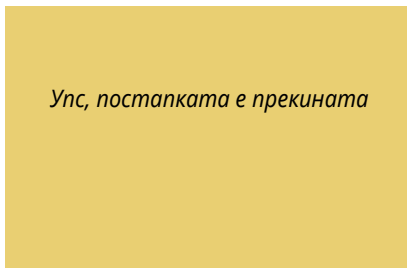

- Чистењето бигор е прекинато или не е завршено правилно. Притиснете „OK“ да продолжите (видете дел ["Чистење бигор"](#)).

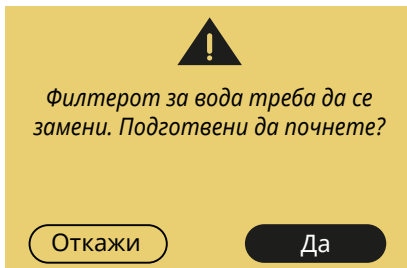

- Филтерот за омекнување на водата е потрошен. Притиснете „Yes (Да)“ да го замените филтерот, или „Cancel (Откажи)“ ако намерата е да го замените подоцна. Следете ги упатствата во делот ["Менување или вадење на филтерот"](#).

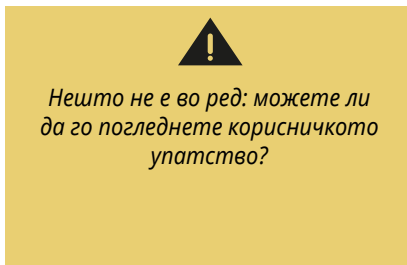

- Внатрешноста на машината е многу нечиста. Темелно исчистете ја внатрешноста на машината како што е опишано во делот ["Опис на машината"](#). Ако по чистењето пораката сè уште се покажува, контактирајте со De'Longhi сервисен центар за клиенти и/или одобрен сервисен центар

Нема вода во колото за вода.  
Спремни да наполните?





Да

- Колото за вода е празно  
Притиснете „Yes (Да)“ да го наполните колото: протокот на вода ќе запре автоматски. Ако проблемот опстојува, уверете се дека резервоарот за вода е точно на место.
- Поставен е нов филтер за омекнување на водата  
Уверете се дека упатствата за ставање нов филтер се следени правилно (дел ["Инсталирање на филтерот"](#) и ["Менување или вадење на филтерот"](#)). Ако проблемот опстојува, извадете го филтерот.

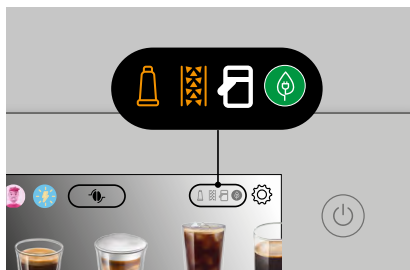

Подгответе најмалку 3 кафиња пред  
повторно да менувате

- Машината треба да вари 3 пијалака пред да може да се направи прилагодување со користење „Bean Adapt (Прилагодување зрна)“  
Направете најмалку 3 кафиња, потоа продолжете со прилагодувањето/ подесувањето.



-  Потсетник дека филтерот мора да биде заменет  
Заменете го филтерот или извадете го како што е опишано во дел ["Менување или вадење на филтерот"](#)
-  Потсетник дека машината мора да се исчисти од бигор.

Постапката на чистење бигор треба да се изврши без одложување, видете дел. ["Чистење бигор"](#)

-  Потсетник дека шишето за млеко треба да се исчисти.  
Видете дел [Чистење на шишето за млеко по користење](#)
-  Укажува дека е активирано штедење енергија.  
Да деактивирате штедење енергија, постапете како што е опишано во делот ["Општо"](#).

- Потешкотии при вадење на резервоарот за вода

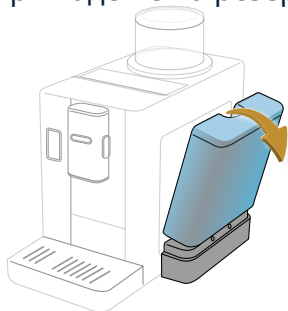

*Наведнете го резервоарот настрана од машината: штом ќе се ослободи, лесно ќе се извади.*

- Пареа излегува од горниот дел по правење кафе



*Ова е водена пара која излегува од искористената доза кафе и се ослободува автоматски преку садот за талог. Ова се случува како дел од нормално и правилно работење.*



- 
- Потешкотии при поставување на дозерот за зрна  
*Уверете се дека отворот за дозер за зрна е чист и без зрна:  
користете ја четката да отстраните секакви преостанати  
трагови на кафе.*

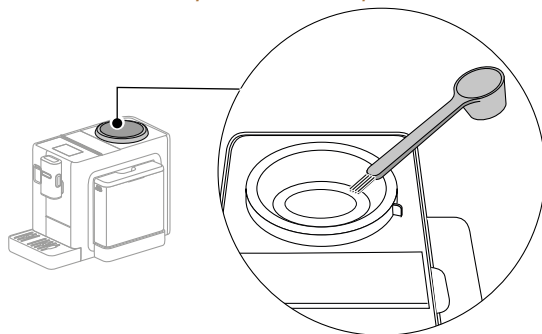

*Поставете го дозерот за зрна во отворот така што ќе ја порамните положбата незаключено  со жлебот на машината*

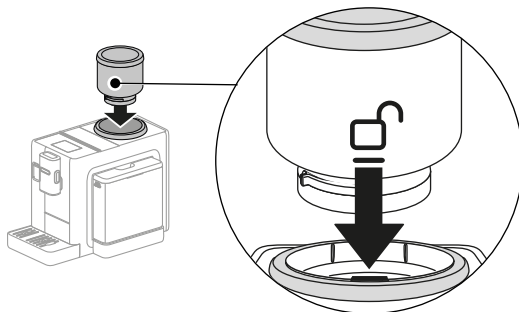

*Завртете го дозерот за зрна надесно до точката на која позицијата за заклучување  ќе се порамни со жлебот на машината*

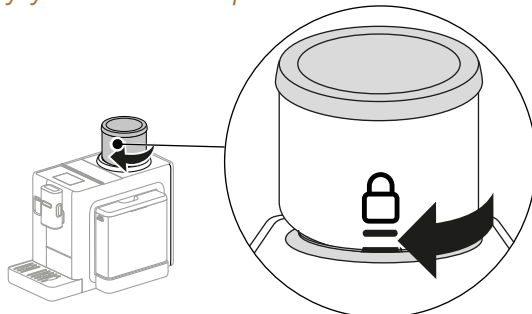

---

- **Кафето не е жешко (1)**

*Поминале 2-3 минути од последната подготовка и внатрешното коло на машината се изладило: во оваа ситуација се советува жешко плакнење. На почетната страница, притиснете  да влезете во менито поставки:*

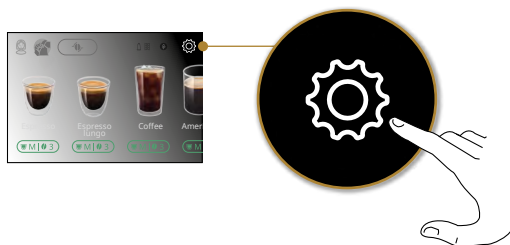

*Лизгајте низ страниците додека не се прикаже ставката „Rinse (Плакнење)“ и притиснете „Yes (Да)“ да почне постапката: по неколку секунди ќе почне да тече жешка вода за да го исчисти и загрее внатрешното коло на машината.*

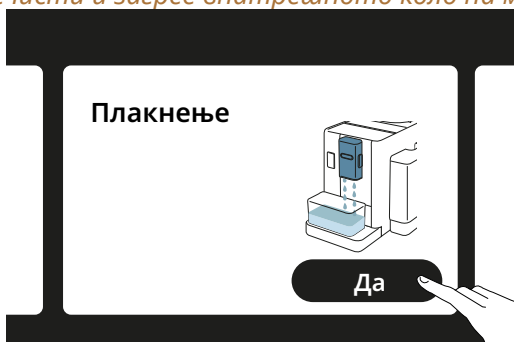

---

- Кафето не е жешко (2)

Температурата поставена за подготовка на кафе е прениска. Изберете повисока температура како што е наведено подолу: на почетната страница, притиснете  да влезете во менито поставки:



Лизгајте низ страниците додека не се прикаже ставката „Coffee temperature (Температура на кафе)“ и притиснете „Set (Постави)“ да ја смените температурата.

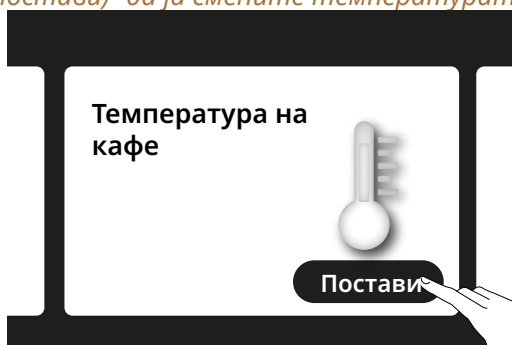

Изберете повисока температура (Средна или Максимална).

- Кафето не е жешко (3)

Потребно е чистење бигор: продолжете како што е илустрирано во дел [Чистење бигор](#).

Откако ова ќе се изврши, проверете дали поставката за тврдост на вода е правилна за водата што ја испорачува вашиот локален добавувач (видете [Проверете ја тврдоста на водата](#) и [Поставување на тврдост на вода](#)).

- Млекото прави големи меурчиња или прска од млазницата за млеко, или нема доволно пена (1).

LatteCrema HOT 	
 Кравјо млеко	
Полномасно (масленост >3,5%)	✓
Полубрано (Масленост помеѓу 1,5 и 1,8%)	
Обрано (масленост <0,5%)	
Растителни пијалаци	
 Соја	✓
 Бадем	✓
 Овес	✓

*Користете кравјо млеко или растителни пијалаци на температура од фрижидер (околу 5° C).  
Ако резултатот сè уште не е како што се очекува, обидете се да ја смените марката на млеко.  
Во случај на растителни пијалаци, користете ја верзијата „Barista“ за најдобри резултати.*

- Млекото прави големи меурчиња или прска од млазницата за млеко, или нема доволно пена (2).  
*Темелно исчистете го капакот на шишето за млеко како што е наведено во деловите ["Чистење на шишето за млеко по користење"](#) и ["Чистење на шишето за млеко"](#).*

Напон:	220-240 V~ 50-60 Hz макс. 10 A
Мокност:	1450 W
Притисок:	1,9 МРа (19 бари)
Капацитет на резервоар за вода:	1,4l
Големина ДхДхВ:	250x430x390 mm
Должина на кабел:	1200 mm
Тежина	11 kg
Капацитет на сад за зрна:	250 g

De'Longhi го задржува правото да ја модификува техничката спецификација и изгледот на неговите производи во секој момент, без да ја компромитира нивната функционалност и капацитет.

### *Совети за штедење енергија*

- За да ја намалите потрошувачката на енергија, по испорачување еден или повеќе пијалаци, извадете го шишето за млеко или додатоците.
- Поставете автоматско исклучување на 15 минути (видете дел "[Автоматско исклучување](#)");
- Овозможете Штедење енергија (видете параграф "[Општо](#)");
- Секогаш извршувајте го циклусот на отстранување бигор кога ќе биде побарано од машината.

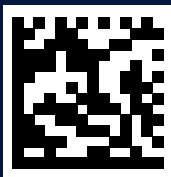

57132C8962\_00\_0124