HSX4315ECA

PANNEAU RAYONNANT ÉLECTRIQUE MOBILE

Mode d'emploi . Conservez cette notice

Visitez www.delonghi.com pour y voir une liste des centres de réparation proches de chez vous.

CARACTÉRISTIQUES ÉLECTRIQUES

120 V~ 60 Hz 1500 W

PORTABLE ELECTRIC PANEL HEATER

Instructions for use. Keep these instructions

Visit www.delonghi.com for a list of service centers near you.

ELECTRIC CHARACTERISTICS

120 V~ 60 Hz 1500 W





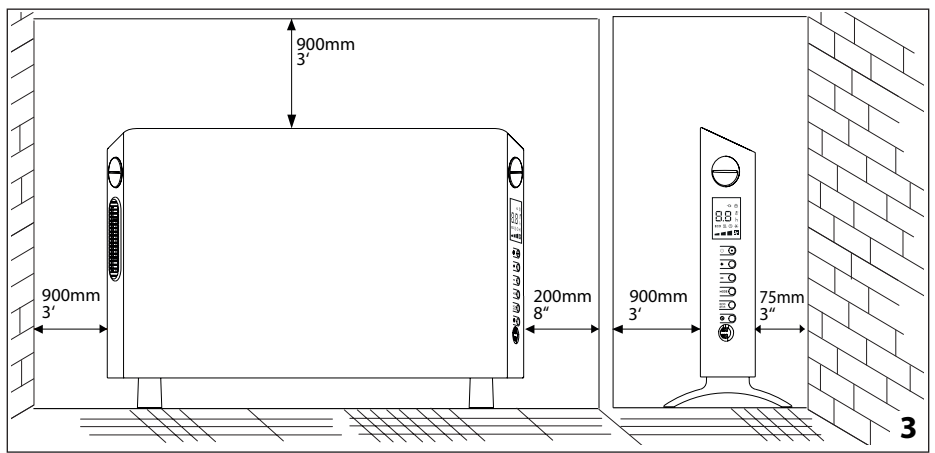
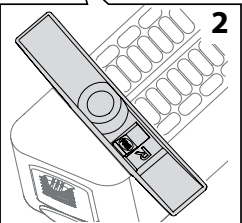
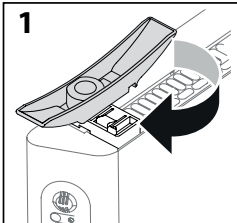
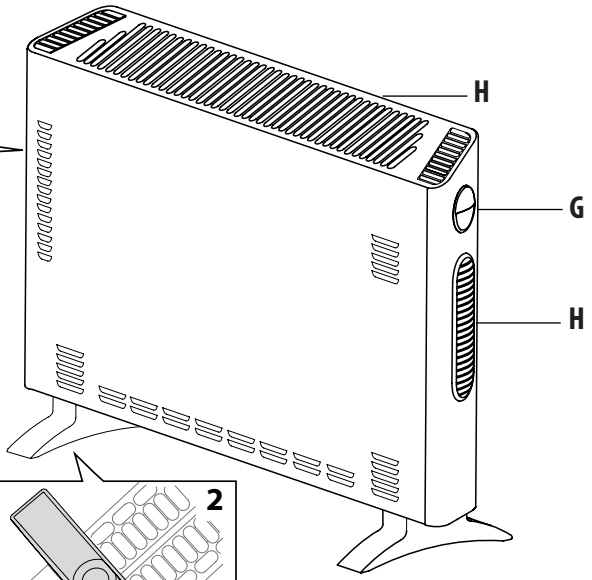
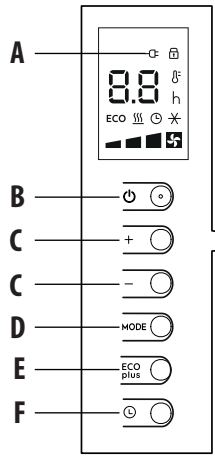
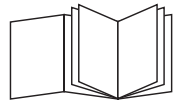

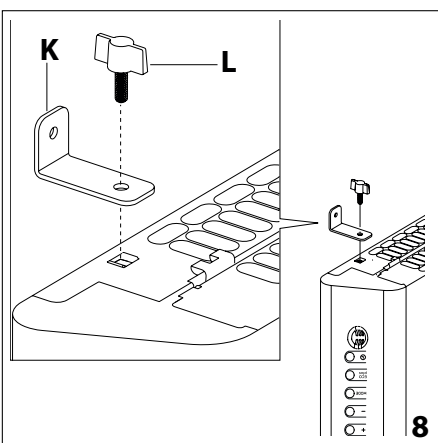
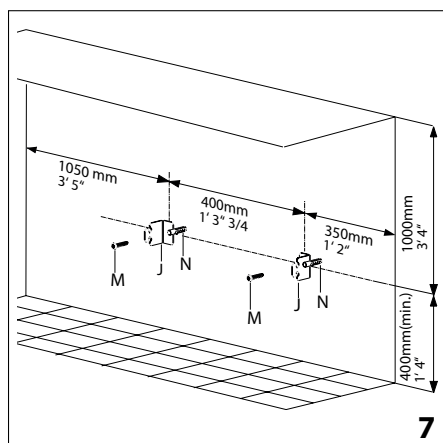
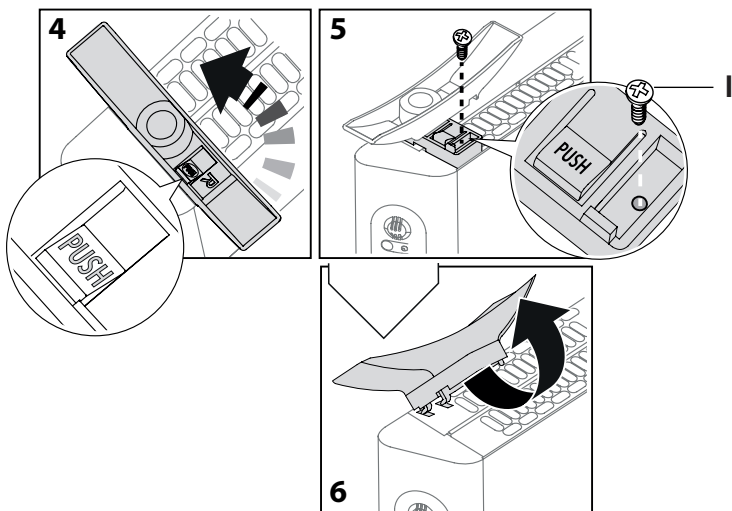

The DeLonghi logo, featuring the brand name in a stylized, bold font inside a rounded rectangular border.



ATTENTION - Gardez le câble électrique, les draperies, les meubles et tout autre matériau inflammable à au moins 3 pieds (0,9 m) de tous les côtés / CAUTION - Keep electrical cords, drapery, furnishing and any other flammable material at least 3 feet (0,9 m) from all sides



Pièces incluses/ Parts Included

- 2 X  (I) Vis à tête Phillips - Filetage 3.9 mm de diamètre x 13 mm de longueur/ Screw Phillips head - Thread 3.9 mm diameter x 13mm length
- 2 X  (J) Support métallique pour montage mural - support supérieur/ Metal bracket for wall mounting - upper support
- 2 X  (K) Support métallique pour montage mural - support inférieur/ Metal bracket for wall mounting - lower support
- 2 X  (L) Vis avec tête en plastique - Filetage 5 mm de diamètre/ Screw with plastic head - Thread 5mm diameter
- 4 X  (M) Vis à tête Phillips - Filetage de 4,5 mm de diamètre x 25 mm de longueur/ Screw Phillips head - Thread 4.5mm diameter x 25mm length
- 4 X  (N) Cheville murale en plastique - diamètre externe 6 mm x 30 mm de longueur/ Plastic wall anchor - external diameter 6mm x 30mm length

MISES EN GARDE IMPORTANTES

Au moment de l'utilisation d'un appareil électrique, quelques précautions de sécurité essentielles devraient être respectées pour réduire les risques d'incendie, de choc électrique et/ou de blessure. Lire attentivement toutes les instructions avant toute utilisation de l'appareil. En particulier:



Danger!

Le non-respect de ces consignes peut entraîner des lésions par choc électrique qui peuvent être mortelles.

- N'installez pas l'appareil juste au-dessous d'une prise de courant fixe.
- N'utilisez pas cet appareil à l'extérieur.
- **N'utilisez pas l'appareil si le cordon, ou la fiche, est abîmé, ni après un dysfonctionnement ou une chute ou s'il a été en quelque sorte détérioré. Pour les contrôles, les problèmes mécaniques et électriques et les réparations, adressez vous au centre de Service le plus proche.**
- Évitez de l'utiliser dans la salle de bains, la buanderie ou autres pièces similaires. N'installez jamais le radiateur dans un endroit où il risque de tomber dans la baignoire ou dans une autre cuve contenant de l'eau.
- Si le câble d'alimentation est endommagé, ne veuillez pas utiliser le produit. Remplacer le câble d'alimentation par le fabricant, un centre service agréé ou par un professionnel qualifié afin d'éviter tout risque.
- Ne pas utiliser cet appareil de chauffage dans l'environnement immédiat d'une salle de bains, de la douche et lavabos ou de la piscine.
- Évitez d'introduire ou de faire tomber

des corps étrangers dans les fentes de ventilation ou d'évacuation car cela pourrait provoquer des décharges électriques, causer un incendie ou abîmer le radiateur.

- **CAUTION: Pour éviter les chocs électriques, introduire la lame la plus large de la fiche dans la borne correspondante de la prise et pousser jusqu'au fond.**
- **AVERTISSEMENT:** Pour prévenir le risque dû à la réinitialisation accidentelle de l'interrupteur électromagnétique, cet appareil doit être alimenté par un appareil de commutation externe, comme la minuterie, ou branché au circuit qui est régulièrement allumer et éteint par le service public.
- Si vous décidez de fixer l'appareil au mur, assurez-vous que l'interrupteur ou autres dispositifs de contrôle ne soient pas à la portée des personnes qui se trouvent à l'intérieur de la baignoire ou de la douche.



Attention!

Le non-respect de ces consignes peut provoquer des blessures ou endommager l'appareil.

- L'appareil ne doit pas être utilisé par des personnes (y compris les enfants) ayant des capacités psycho physiques sensorielles réduites, une expérience ou des connaissances insuffisantes, sans la surveillance vigilante et les instructions d'un responsable de leur sécurité. Surveiller les enfants pour s'assurer qu'ils ne jouent pas avec l'appareil.
- **ATTENTION Certaines parties de l'appareil peuvent devenir très chaudes et provoquer des brûlures.**

- Évitez de laisser l'appareil en marche sans surveillance en présence d'enfants ou de handicapés.
- Débranchez toujours la fiche de la prise quand l'appareil n'est pas utilisé.
- N'enroulez pas le cordon autour de l'appareil immédiatement après l'utilisation.
- Les pièces internes de l'appareil peuvent devenir très chaudes et produire des étincelles pendant le fonctionnement. Il est donc déconseillé d'utiliser le radiateur dans des pièces où des liquides inflammables, de l'essence et des vernis sont rangés ou utilisés.
- Utilisez l'appareil en respectant exclusivement ce mode d'emploi. Tout autre usage non préconisé par le fabricant pourrait causer un incendie, une décharge électrique ou des blessures corporelles.
- Pour empêcher de surcharger et de brûler les fusibles, assurez-vous qu'aucun autre appareil n'est branché sur la même prise ou sur une autre prise dont le fil serait relié au même circuit.
- Assurez-vous que la fiche du cordon d'alimentation soit complètement insérée dans la prise. Les prises murales peuvent se détériorer avec le temps, assurez-vous de les vérifier régulièrement pour détecter des signes de surchauffe ou de déformation, dans lesquels cas vous devez cesser d'utiliser la prise et la faire réparer.
- Ne pas utiliser l'appareil dans des pièces de petite taille à l'intérieur desquelles se trouvent des personnes qui ne sont pas en mesure de quitter la pièce de façon autonome, à moins qu'elles ne

soient constamment surveillées.



Danger brûlures!!

L'inobservation peut être ou est la cause de brûlures même graves.

- **IMPORTANT:** Afin d'éviter les surchauffes, ne couvrez en aucun cas l'appareil en marche, cela pourrait provoquer une élévation dangereuse de la température, et risque d'incendie. 
- Ne placez pas l'appareil sur des surfaces molles, comme un lit, où les ouvertures pourraient être obstruées.
- Lorsque l'appareil est en marche, il devient très chaud. Pour prévenir les brûlures, évitez le contact de la peau nue avec les surfaces chaudes de l'appareil. Utilisez toujours la poignée pour le déplacer. Pour prévenir les brûlures, ne touchez pas aux surfaces chaudes. Utilisez les poignées pour déplacer le radiateur. Gardez les matériaux inflammables tels que les meubles, les oreillers, la literie, le papier, les vêtements et les rideaux à un minimum de 3 pieds (90 cm) de l'avant et du dessus du radiateur et évitez également le contact avec les côtés et l'arrière (fig. 3).
- Évitez de faire passer le cordon d'alimentation sous la moquette, les tapis, chemins d'escalier ou autres. Faites le passer loin des zones de passage et des endroits où il serait piétiné.
- La fiche et le cordon du panneau peuvent chauffer pendant le fonctionnement. Mais s'ils sont brûlants ou s'ils se déforment, c'est souvent à cause de la prise qui est défectueuse. Remplacez

les vieilles prises avant de continuer à utiliser l'appareil. Brancher l'appareil sur une prise défectueuse veut dire surchauffer le cordon et provoquer un incendie.

- **AVERTISSEMENT:** Ne pas couvrir l'appareil en fonctionnement pour éviter le surchauffement qui peut causer l'incendie

Explication des symboles



Ce symbole indique :

L'équipement de IIe classe (Si prévu)



Remarque:

Ce pictogramme signale des consignes et informations importantes pour l'utilisateur.

- Si l'appareil a une bande de polyéthylène servant de poignée de transport, retirez-la avant de brancher l'appareil sur une prise de courant.
- Utilisez l'appareil exclusivement en position verticale.
- Pour arrêter l'appareil, éteignez l'interrupteur et débranchez le cordon.
- Ne branchez l'appareil que sur des prises correctement polarisées.
- Ne pas brancher l'appareil à une prise électrique multiple ou à une rallonge. Brancher l'appareil directement à une prise électrique murale.
- Assurez-vous que l'appareil et le câble d'alimentation n'ont pas subi de dégâts pendant le transport.
- Assurez-vous que dans l'appareil il n'y a aucun résidu de polystyrène ni d'autres emballages. Si besoin est, passez l'aspirateur sur l'appareil.
- Lors de la première mise en marche, faites fonctionner l'appareil à la puissance maximale pendant au moins

2 heures pour éliminer l'odeur de neuf. Il est tout à fait normal que l'appareil émette des craquements.

- N'utilisez pas cet appareil dans une pièce de moins de 4m².
- Avant de ranger l'appareil contrôlez qu'il est bien éteint et que la fiche est débranchée de la prise. Puis enroulez le câble autour de la base. Ne pas le ranger dans un endroit poussiéreux.
- Ne posez rien sur l'appareil.
- Ne bouchez pas les grilles d'entrée et de sortie de l'air (danger de surchauffe).
- Ne placez pas le radiateur près d'un lit, car les objets comme les oreillers ou les couvertures qui tombent du lit peuvent s'enflammer au contact du radiateur.
- Cet appareil n'est pas prévu pour être utilisé à des altitudes dépassant 2000 m (6561 pieds).
- L'appareil est doté d'un interrupteur à inclinaison qui éteint l'appareil en cas de renversement, et émet un signal sonore.

CONSERVEZ CE MODE D'EMPLOI

POUR UN USAGE DOMESTIQUE UNIQUEMENT

Ce produit est doté d'une fiche à courant alternatif, polarisée (une fiche présentant une broche plus large que l'autre). Par mesure de sécurité, cette fiche ne peut entrer dans la prise de courant que dans un sens. Si la fiche n'entre pas complètement dans la prise, essayez dans l'autre sens. Si elle n'entre toujours pas, vous devrez sans doute remplacer la vieille prise. Ne rendez pas vain l'effort d'amélioration de la sécurité que la fiche polarisée représente!

DESCRIPTION

- A** voyant d'alimentation
- B** bouton ON/OFF
- C** bouton de réglage +/-
- D** bouton MODE (pour sélectionner la modalité de fonctionnement)
- E** bouton "ECO plus"
- F** bouton du Minuteur
- G** poignée
- H** grille de sortie d'air

Mode d'emploi

Retirez l'appareil de son emballage. Contrôler que l'appareil ou le câble d'alimentation n'ait subi aucun dommage durant le transport. Ne pas mettre l'appareil en marche s'il est endommagé. Retirez tout le matériel de promotion de l'appareil. L'appareil peut aussi bien être utilisé au sol qu'être fixé au mur. Ne pas monter les pieds en cas de montage au mur.

Raccordement électrique

- Avant de brancher l'appareil à la prise de courant, vérifiez que la tension indiquée sur la plaquette des caractéristiques de l'appareil soit la même que celle de votre installation électrique et que cette dernière est en mesure de supporter la consommation (Watt) indiquée sur l'étiquette.
- En cas d'utilisation de plusieurs appareils à la fois, il est important de vérifier que l'installation électrique soit en mesure de supporter la puissance nécessaire.

Installation au sol

Retournez le radiateur sur un tapis ou une surface souple afin de ne pas endommager la peinture de finition. Tournez les pieds comme illustré sur la figure 2 afin de les mettre en place. Remettez le radiateur en position verticale. Voir la Figure 3 pour les distances minimum entre l'appareil et les murs.



Attention! Utilisez l'appareil sur un sol dur et plat.



Attention! n'utilisez jamais l'appareil sans pieds s'il n'est pas monté au mur.



Attention! Lorsque vous utilisez l'appareil, placez les pieds comme indiqué à la fig.2.

Installation murale

Le kit d'installation murale contient:

2 supports métalliques pour le montage - support supérieur (J)

2 supports métalliques pour le montage - support inférieur (K)

2 vis papillon M5 (L)

4 vis 4,5 x 25 PH (M)

4 chevilles murales en plastique 6 x 30 (N)

Outils nécessaires et durée estimée pour le montage

Perceuse

Tournevis PH 2x100 (tête Phillips)

Durée d'installation prévue : 30 minutes

Avant d'installer l'unité, contrôlez les points suivants :

- a. L'appareil ne doit pas être placé directement sous une prise de courant.**
- b. La fiche et la prise de courant doivent être aisément accessibles après l'installation.**
- c. Aucun câble électrique ou autre tuyauterie ne pourrait être endommagé lors de l'installation.**
- d. Tenir à l'écart des rideaux ou des matériaux inflammables. Ne pas installer l'appareil sur des murs inflammables.**

Avant d'installer l'unité, vérifiez ce qui suit:

Retournez l'appareil sur une surface plane et stable. Appuyez sur le bouton «PUSH» (POUSSER) situé sous le pied pour lui permettre de pivoter jusqu'à sa position initiale, comme illustré sur la figure 4, et de dégager la vis. Retirez la vis comme illustré sur la figure 5 pour décrocher les pieds de l'appareil, comme illustré sur la figure 6. Fixez les deux supports **K** avec les deux vis papillon **L** comme illustré sur la Fig. 8.

1. Avant de percer le mur, marquez l'emplacement exact en respectant les distances minimum comme illustré sur la Fig. 7.
2. Percez en suivant les repères effectués et insérez les chevilles murales **N**. Pour les murs en briques, utilisez un foret à béton de 6 mm. Pour les plaques de plâtre ou les fausses cloisons (vides), nous recommandons l'utilisation de vis et de chevilles appropriées (non fournies).
3. Fixez les 2 supports métalliques **J** au mur à l'aide des vis **M** fournies.
4. Suspendez l'appareil aux supports.
5. Marquez les points de fixation inférieurs correspondant aux trous des supports **K**. Retirez l'appareil, percez les trous inférieurs et insérez les chevilles **N**.
6. Vous pouvez maintenant suspendre l'appareil aux supports et fixer le bas de l'appareil avec les 2 vis **M** restantes.

EMPLOI

Fonctionnement et emploi

- Insérez la fiche dans la prise de courant.
- L'appareil émet un signal sonore. Le voyant d'alimentation (A) s'active et reste allumé pendant que l'appareil est alimenté.
- L'appareil se met en stand-by.
- Appuyez sur le bouton ON/OFF (B) pour allumer l'appareil. La pièce commencera à se réchauffer selon les paramètres en cours.
- Appuyez sur le bouton MODE (D) pour sélectionner l'une des modalités de fonctionnement:

- Antigel ✱

Avec cette modalité, l'appareil maintient la pièce à une température d'au moins 7°C (45°F) pour éviter le gel.

- Chauffage 1,2,3 et Chauffage 3 + Ventilateur

Avec cette modalité, la température souhaitée peut être sélectionnée en appuyant sur les boutons de réglage + et -. En appuyant sur + ou - une fois, la température (visualisée sur l'afficheur) augmentera ou diminuera de 1 degré.

Chauffage 1

L'appareil fonctionne à faible puissance.

Chauffage 2

L'appareil fonctionne à moyenne puissance.

Chauffage 3

L'appareil fonctionne à haute puissance.

Chauffage 3 + Ventilateur

L'appareil fonctionne à la puissance maximum avec les ventilateurs. La plage de température à disposition varie de 16°C à 32°C (61°F à 90°F).

"ECO plus" fonction

La fonction "ECO plus" est disponible uniquement dans les modalités Chauffage 1,2,3 et 3 + ventilateur. Pour activer cette fonction, appuyez sur le bouton "ECO plus" (E). Quand cette fonction est active, l'appareil règle automatiquement le niveau le plus approprié de puissance pour garantir un confort optimal et réduire la consommation en énergie. Pendant que la fonction "ECO plus" est active, l'appareil pourrait passer automatiquement à une puissance de chauffage inférieure à celle indiquée sur l'afficheur.

Fonctionnement

Le symbole  en changeant de couleur, indique comment l'appareil fonctionne effectivement.

 **ROUGE:** l'unité chauffe à la puissance maximum.

 **JAUNE:** l'unité chauffe à moyenne puissance.

 **VERT:** l'unité chauffe à la puissance minimum.

 absent : L'unité ne chauffe pas.

Luminosité de l'afficheur

L'appareil propose deux configurations de luminosité de l'afficheur. La plus forte est active après qu'un quelconque bouton ait été enfoncé. Après quelques secondes d'inactivité du clavier, la luminosité baisse au niveau opérationnel.



Blockage du clavier

Afin d'éviter l'allumage accidentel, le clavier peut être bloqué à l'aide de la fonction prévue à cet effet.





Pour activer cette fonction, appuyez sur les boutons + et - (C) en même temps pendant au moins 3 secondes. L'afficheur visualise ce symbole  et un double signal sonore est émis. Pour désactiver la fonction, procédez de la même façon.

Fonction minuteur

Cette fonction peut être activée de deux façons différentes.

Allumage différé: Avec l'appareil en OFF, appuyez sur le bouton minuteur (F) . Le  symbole s'affiche à intervalle régulier avec le temps restant avant que l'appareil ne s'allume. Changez les heures à l'aide des boutons + et - (E), puis attendez quelques secondes pour l'enregistrement du programme. L'afficheur visualisera le voyant d'alimentation (A) pour la modalité en stand-by et le symbole  pour indiquer que le minuteur a été paramétré. Une fois l'heure programmée atteinte, l'appareil s'allumera avec les mêmes paramètres utilisés durant la période précédente de fonctionnement.



Extinction différée: Avec l'appareil sur ON, appuyez sur le bouton minuteur  (F). Le symbole  s'affiche à intervalle régulier avec le temps restant avant que l'appareil ne se mette en stand-by. Changez les heures à l'aide des boutons + et - (C), puis attendez quelques secondes pour l'enregistrement du programme. Les configurations en cours et le symbole  apparaissent sur l'afficheur. A la fin du temps défini, l'appareil se met automatiquement en stand-by. Pour revenir au fonctionnement sans minuteur, appuyez sur le bouton minuteur deux fois. Le symbole du minuteur  disparaît de l'afficheur.

 **Remarque:** l'horaire peut être défini de 0,5 à 24 heures.

Changez l'échelle de température

L'afficheur peut montrer la température en degrés F

(Fahrenheit) ou C (Celsius). Pour sélectionner l'échelle souhaitée, quand l'unité est en stand-by, maintenez le bouton "+" enfoncé pendant au moins 10 secondes, puis relâchez. Le changement de l'échelle sera indiqué par deux brefs signaux sonores.

dans la position verticale, l'appareil se met en veille.

Fonctions de Sécurité

- **Dispositif de sécurité:** Cet appareil est muni d'un dispositif d'arrêt de sécurité qui éteindra l'appareil dans le cas d'un surchauffement accidentel. Pour réinitialiser l'arrêt de sécurité, débrancher l'appareil de l'alimentation électrique pendant quelques minutes, éliminer la cause du surchauffement, et brancher l'appareil de nouveau. Si cette situation anormale se produit plusieurs fois, contacter le service d'assistance technique.
- **Dispositif de sécurité en cas de renversement:** Ce dispositif étient l'appareil s'il est renversé ou mal positionné de sorte à mettre en péril la sécurité. L'appareil émet un bip et la lumière clignote sur l'afficheur. Quelques secondes après le repositionnement

Alarmes

L'appareil dispose d'un système autodiagnostic qui permet de reconnaître les dysfonctionnements.

En cas de problème, l'écran affichera des messages d'alarmes: **PF** (Sonde défectueuse) et **Ht** (Haute température), voir le chapitre de identification des problèmes.

Entretien

Avant tout type d'entretien, débranchez l'appareil du secteur et attendez qu'il se refroidisse totalement. L'appareil ne requiert aucun type d'entretien particulier. Il suffit de retirer la poussière à l'aide d'un linge doux et sec. Ne jamais utiliser de poudres abrasives ni de solvants. Si nécessaire, retirez les zones de saleté concentrées à l'aide d'un aspirateur.

AVERTISSEMENT: tout autre entretien doit être effectué par un représentant autorisé. Si l'appareil de chauffage ne sera pas utilisé pendant une certaine période de temps, rouler le câble autour du pied et garder dans un endroit sec.

Identification des Problèmes

PROBLEME	CAUSE	REMEDE
L'appareil ne fonctionne pas	Vérifiez que la fiche est introduite et que la prise fonctionne La température définie pourrait être trop basse Le blocage du clavier pourrait être actif	Branchez à la prise de courant Définissez une température plus élevée Voir la section "blocage clavier"
L'écran affiche un point clignotant, comme vous pouvez entendre un « bip »	L'appareil pourrait s'être renversé ou être placé d'une manière impropre	Vérifiez que l'appareil est en position verticale et sur une surface plate. Positionnez-le correctement
L'afficheur visualise "PF"	Le capteur de température pourrait ne pas fonctionner	Contactez le numéro sans frais Delonghi
L'afficheur visualise "Ht" à intervalle régulier	La température interne est trop élevée. Les grilles d'entrée ou de sortie de l'air pourraient être bouchées	Retirez la fiche du secteur. Vérifiez que l'appareil n'est ni couvert ni obstrué. Sinon, éliminez les obstructions. Vérifiez que l'appareil est bien placé, loin des murs et des objets de la distance minimale indiquée par le manuel d'utilisation. Sinon, corrigez sa position. Laissez l'appareil refroidir, puis rebranchez-le. Si cela ne fonctionne pas, veuillez communiquer avec le service à la clientèle de De'Longhi

IMPORTANT SAFEGUARDS

When using any electrical appliance, some basic safety precautions should always be observed to reduce the risk of fire, electric shock, and/or injury to persons. Read all instructions carefully before using the appliance. Specifically:



Failure to observe the warning may result in life threatening injury by electric shock.

- The appliance must not be placed immediately under a fixed power socket.
- Do not use the appliance outdoors.
- **Do not operate any heater with a damaged cord or plug or after the heater malfunctions, has been dropped or damaged in any manner. Return heater to authorized service facility for examination, electrical or mechanical adjustment, or repair.**
- This heater is not intended for use in bathrooms, laundry areas and similar indoor locations. Never locate heater where it may fall into a bath tub or other water container.
- If the power cable is damaged, stop using the product. Power cable must be replaced by the manufacturer, an authorised service centre or a qualified electrician in order to eliminate all risk.
- Do not use this heater in the immediate surroundings of a bath, a shower and sinks or a swimming pool.
- Do not insert or allow foreign objects to enter any ventilation or exhaust opening as this may cause an electric shock, fire, or damage the heater.
- **CAUTION: to prevent electric shock match wide blade of plug to wide**

slot, then fully insert.

- **CAUTION:** In order to avoid a hazard due to inadvertent resetting of thermal cutout, this appliance must not be supplied through an external switching device, such as a timer, or connected to a circuit that is regularly switched on and off by the utility.
- If you intend to fix your appliance to the wall, make sure that the switch or other control devices are not within reach of persons in the bath or shower.



Failure to observe the warning could result in injury or damage to the appliance.

- The appliance is not intended for use by persons (including children) with reduced physical, sensory or mental capabilities, or lack of experience and knowledge, unless they have been given supervision or instruction concerning use of the appliance by a person responsible for their safety. Children should be supervised to ensure that they do not play with the appliance.
- **CAUTION — Some parts of this product can become very hot and cause burns.**
- Extreme caution is necessary when any heater is used by or near children and whenever the heater is leftoperating and unattended.
- Always disconnect the plug from the power outlet when the appliance is not in use.
- Do not wrap the cord around the appliance immediately after use.
- The internal parts of the appliance can become very hot or produce sparks during operation.

Do not use the appliance in areas where gasoline, paints, or other flammable liquids are used or stored.

- Use this heater only as described in this manual. Any other use not recommended by the manufacturer may cause fire, electric shock, or injury to persons.
- To prevent overload and blown fuses, be sure that no other appliance is plugged into the same outlet (receptacle) or into another outlet (receptacle) wired into the same circuit.
- Make sure that the plug is fully inserted into the outlet. Wall outlets may deteriorate with time, so check the plug periodically for signs of overheating or deformation. If the outlet has deteriorated, stop using it and have it repaired.
- Do not use the appliance in small rooms when they are occupied by persons that are not capable of leaving the room, unless constant supervision is provided.



Danger of burns!!

Failure to observe the warning could result in burns or scalds.

- **WARNING:** To avoid overheating, never under  any circumstances cover the appliance during operation as this would lead to a dangerous rise in temperature, and risk of fire.
- Do not use the appliance on soft surfaces, such as beds, where the openings may become blocked.
- This heater is hot when in use. To prevent burns, do not let bare skin touch hot surfaces. Use handle when moving this heater. To prevent burns, do not touch hot surfaces with bare

skin. Use the handle when moving the appliance. Keep all flammable materials, such as furniture, pillows, bedding, paper, clothing, and curtains at least 3 feet (90 cm) from the front and top of the appliance and avoid contact with the sides and back (fig. 3).

- Do not run cord under carpeting. Do not cover cord with throw rugs, runners, or the like. Arrange cord away from traffic area and where it will not be tripped over.
- It is normal for the heater's plug and cord to feel warm to the touch. A plug or cord which becomes hot to the touch or becomes distorted in shape may be a result of a worn electrical outlet. Worn outlets or receptacles should be replaced prior to further use of the heater. Plugging heater into a worn outlet /receptacle/ may result in overheating of the power cord or fire.
- **WARNING:** Do not cover the appliance while it is functioning in order to avoid overheating which may cause risk of fire.

Symbol meaning



This symbol indicates:
Class II equipment (If provided)



Please note:

This symbol indicates recommendations and important information for the user.

- If your appliance is equipped with a polythene tape used as carry handle, remove it before connecting appliance to the outlet.
- Always use the appliance in an upright position.
- To disconnect heater, turn controls to off, then remove plug from outlet.

- Connect to properly polarized outlets only.
- This heater is not intended for use with an extension cord or outlet strip. Plug the cord directly into an appropriate wall receptacle.
- Check that neither the appliance nor the power cable have been damaged in any way during transportation.
- Make sure that no pieces of polystyrene or other packaging material have been left on the appliance.

It may be necessary to pass over the appliance with a vacuum cleaner.

- When switching on the appliance for the first time, allow it to run at full power for at least two hours to get rid of the unpleasant smell.

Make sure that the room in which the appliance is located is well ventilated during this operation. It is normal for the appliance to emit small cracking sounds when you turn it on.

- Do not use the appliance in rooms with a floor area of less than 4m² (43 square feet).
- Before putting the appliance away, make sure it is completely off and unplugged from the outlet. Wrap the cable around the base.
- Do not store in dusty atmospheres.
- Do not rest anything on the appliance.
- Do not obstruct the air intake and outlet grilles (danger of overheating).
- Do not place the heater near a bed because objects such as pillows or blankets can fall off the bed and be ignited by the heater.
- This appliance is not intended for use at altitudes exceeding 2000 m (6561 feet).

- A tip over safety device turns the appliance off if it falls over or is positioned inappropriately in such a way as to jeopardise safety.

SAVE THESE INSTRUCTIONS

THIS PRODUCT IS FOR HOUSEHOLD USE ONLY

Your product is equipped with a polarized alternating current line plug (a plug having one blade wider than the other). This plug will fit into the power outlet only one way. This is a safety feature. If you are unable to insert the plug fully into the outlet, try reversing the plug. If the plug should still fail to fit, contact your electrician to replace your obsolete outlet. Do not defeat the safety purpose of the polarized plug.

DESCRIPTION

-
- A Power indicator light
 - B ON/OFF button
 - C +/- adjustment buttons
 - D MODE button (selects the operating mode)
 - E "ECO plus" button
 - F Timer button
 - G handle
 - H air outlet grill

General instructions

Remove the appliance from the packaging. Check that neither the appliance nor the power cable has been damaged during transport. Do not operate the heater if damaged. Remove all publicity material from the appliance. The appliance is suitable for free-standing or wall-mounted usage. Feet must be removed before wall mounting.

Electrical connection

- Before connecting the appliance to the power socket, check that the voltage indicated on the appliance rating plate is the same as your electrical system and that it can support the power consumption (wattage) indicated.
- If more than one appliance is used at the same time, it is important to ensure that the electrical system is able to support the power required.

Use on the floor

Turn the radiator upside-down on a rug or a soft surface in order to prevent damaging the paint finish. Rotate the feet as shown in figure 2 in order to put the feet in position.

Turn the radiator back to its upright position.

See Figure 3 for the minimum distances of the appliance from the walls.



Important! Use this heater on a flat hard floor.



Important! never use the appliance without feet if it is not mounted on the wall.



Important! when using the appliance position the feet as shown in figure 2 only.

Installation on the wall

The kit for wall installation contains:

2 metal brackets for mounting upper support (J)

2 metal brackets for mounting lower support (K)

2 butterfly screws M5 (L)

4 screws 4.5 x 25 PH (M)

4 plastic wall anchors 6 x 30 (N)

Tools required for wall mount installation

Drill

Screwdriver PH 2x100 (phillips head)

Estimated time for installation: 30 minutes

Before installing the unit, ensure the following:

- The device must not be placed directly under a power socket.**
- The plug and power socket must be easy to reach after installation.**
- No electric cables or other pipework could be damaged during installation.**
- Keep away from curtains or flammable materials. Do not install the appliance on flammable walls.**

For wall mounting, proceed as follows:

Turn the appliance upside down on a flat and stable surface.

Press the "PUSH" button on the bottom of the foot to allow it to rotate to its original position as shown in figure 4 and expose the screw.

Remove the screw as shown in figure 5 to unhook the feet from the appliance as shown in figure 6. Fix the two brackets K with the two butterfly screws L as shown in Fig. 8.

- Before drilling the wall, mark the exact spot, respecting the minimum distances as shown in Fig. 7.
- Drill following the marks that you have made and insert

the wall plugs N. For brick walls use a masonry bit of 6 mm. For plasterboard or false walls (empty), we recommend the use of appropriate screws and anchors (not supplied).

- Fix the 2 metal brackets J to the wall using the screws M provided.
- Hang the appliance on the brackets.
- Mark the lower fixing points corresponding to the holes of the brackets K. Remove the appliance, drill the lower holes and insert the wall plugs N.
- Now you can hang the unit on the brackets and secure the bottom of the appliance with the 2 screws M remaining.

USE

Operation and use

- Plug into the outlet socket.
- The appliance emits a beep. The power indicator light (A) comes on and remains lit while the appliance is powered.
- The appliance switches to standby.
- Press the ON/OFF (B) to turn the appliance on. It begins heating the room according to the current settings.
- Press the MODE (D) button to select one of the following operating modes:

Freeze prevention ✖

In this mode, the appliance keeps the room at a temperature of 7°C (45°F) to avoid freezing.

Heating 1, 2, 3 and Heating 3 + Fan

In this mode, the desired temperature can be selected by pressing the adjustment buttons + and -. By pushing the + or - button once, the temperature (shown on the display) will increase or decrease by 1 degree.

Heating 1

The appliance operates at low power.

Heating 2

The appliance operates at medium power.

Heating 3

The appliance operates at high power.

Heating 3 + Fan

The appliance operates at the maximum power with the fan. The setting temperature range available is from 16°C to 32°C (61°F to 90°F).

"ECO plus" function

The "ECO plus" function is available in Heating 1, 2, 3 and 3 + fan modes only. To activate the function, press the "ECO plus" (E) button.

When this function is active the appliance automatically sets the most appropriate power level to guarantee optimum

comfort while reducing energy consumption.

NOTE: While the "ECO plus" function is active, the appliance may switch automatically to a lower heating power than the one displayed.

Working indicator

The symbol  indicates the heating status by means of its colors.

 **RED:** the unit is heating at the maximum power.

 **YELLOW:** the unit is heating at the medium power.

 **GREEN:** the unit is heating at the minimum power.

 **absent:** the unit is not heating.

Brightness of the display



The appliance allows two different brightness settings for the display. The display is brightest when any key button is pressed. After a few seconds of keyboard inactivity, the brightness will decrease to the operating brightness level.

Key lock



In order to avoid accidental operation, you can lock the keyboard using the keylock function. To activate this function press buttons + and - (C) together for at least 3 seconds. The display shows the symbol  and an acoustic signal will be emitted. To deactivate the function, repeat the same steps and the keylock symbol will disappear.

Timer function

This function can be activated in two different ways.

Delayed start: With the appliance OFF press the timer button (F) . The  symbol is displayed flashing together with the hours left before the appliance comes on. Change the hours using the + and - (C) buttons, then wait a few seconds for the program to be stored. The display will return to off and the  symbols remains on. When the programmed time has elapsed, the appliance will come on with the previous settings.



Delayed stop: with the appliance ON, press the timer button  (F). The  symbol is displayed flashing together with the hours left before the appliance goes to standby. Change the hours using the + and - (C) buttons, then wait a few seconds for the program to be stored. The current settings and  symbol are displayed.

At the end of the set time, the appliance switches to standby

automatically. To go back to operating without the timer, press the timer button twice.

The timer symbol  disappears from the display.



Please note: the time is settable from 0.5 to 24 hours.

Changing of the temperature scale

The display can show the temperature in both °F (Fahrenheit) and °C (Celsius). To select the desired temperature scale, when the unit is in standby position, press and hold the "+" key for at least 10 seconds, then release.

The change of scale will be indicated by two short beeps.

SAFETY FUNCTIONS

- **Safety device:** The appliance is fitted with a safety cutoff device which will switch the appliance off in case of accidental overheating. To reset the cutoff, disconnect the plug from the power supply for a few minutes, remove the cause of overheating, then reconnect the appliance. If this abnormal situation happens several times, contact customer service.
- **Tipover safety device:** This device turns the appliance off if it falls over or is positioned inappropriately in such a way as to jeopardize safety. The appliance emits a beep and a dot flashes on the display. Few seconds after being placed in upright position the appliance will switch to STAND-BY.

Alarms

The appliance has a diagnostic system that makes it possible to signal malfunctions.

In case of problems, the display will show an alarm message: **PF** (Probe failure) and **HE** (High temperature), see troubleshooting section.

MAINTENANCE

Before carrying out any maintenance, unplug the heater from the outlet and wait for it to cool off completely. This heater requires no particular maintenance. It is sufficient to remove the dust with a soft, dry cloth. Never use abrasive powders or solvents. If necessary remove concentrated areas of dirt with a vacuum cleaner. **WARNING:** any other servicing should be performed by an authorized representative.

Should the heater not be in use over a certain length of time, roll the cable around the feet and store it in a dry place.

TROUBLESHOOTING

PROBLEM	CAUSE	SOLUTION
The appliance doesn't work	Be sure it is plugged in and that the electrical outlet is working The temperature may be set too low The Key lock may be activated	Plug into the power outlet Set the temperature to a higher position See the section "Key lock"
The display shows a blinking dot and you could hear a "beep"	The appliance could be tipped over or is positioned in an improper way	Make sure the appliance is standing upright on a flat surface. Position the appliance correctly
The display shows "PF"	The temperature sensor is malfunctioning	Contact the De'Longhi toll free number
The display shows "Ht" blinking	The internal temperature is too high.	Remove the plug from the mains. Check the appliance is not covered or obstructed. In case remove the obstructions. Check the appliance is correctly positioned respecting the minimum distance from the wall, or objects, as indicated on the instruction manual, if not, position the appliance correctly. Let the appliance cool down and plug the appliance again. If it doesn't work, please contact the De'Longhi toll free number

