

Instructions for use
Istruzioni per l'uso
Mode d'emploi
Bedienungsanleitung
Gebruiksaanwijzingen
Instrucciones para el uso
instruções de utilização
Οδηγίες χρήσης
Инструкции по эксплуатации

ICM14011
COFFEE MAKER
MACCHINA DA CAFFÈ
MACHINE À CAFÉ
KAFFEE MASCHINE
KOFFIEZETAPPARAAT
CAFETERA
MÁQUINA DE CAFÉ
ΜΗΧΑΝΗ ΤΟΥ ΚΑΦΕ
КОФЕВАРКА



Használati utasítás
Návod k použití
Návod na používanie
Instrukcja obsługi
Bruksanvisning
Bruksanvisning
brugsanvisning
käyttöohjeet
upute za uporabu
Instrucțiuni de utilizare
Указания за употреба
navodila za uporabo
kullanım kılavuzu
Пайдалану нұсқаулары
دستور العمل استفاده
تعليمات الاستخدام

KÁVÉFŐZŐ GÉP
KÁVOVAR
KÁVOVAR
EKS PRES DO KAWY
KAFFEMASKIN
KAFFEBRYGGARE
KAFFEMASKINE
KAHVINKETTIN
APARAT ZA KAVU
APARAT DE CAFEA
КАФЕМАШИНА
KAVNI APARAT
KAHVE MAKİNESİ
КОФЕ ЖАСАҒЫШ
قهوه ساز
جهاز إعداد القهوة

electrical connection (UK only)

A) If your appliance comes fitted with a plug, it will incorporate a 13 Amp fuse. If it does not fit your socket, the plug should be cut off from the mains lead, and an appropriate plug fitted, as below.

WARNING: Very carefully dispose of the cut off plug after removing the fuse: do not insert in a 13 Amp socket elsewhere in the house as this could cause a shock hazard.

With alternative plugs not incorporating a fuse, the circuit must be protected by a 15 Amp fuse. If the plug is a moulded-on type, the fuse cover must be re-fitted when changing the fuse using a 13 Amp Asta approved fuse to BS 1362. In the event of losing the fuse cover, the plug must NOT be used until a replacement fuse cover can be obtained from your nearest electrical dealer. The colour of the correct replacement fuse cover is that as marked on the base of the plug.

B) If your appliance is not fitted with a plug, please follow the instructions provided below:

WARNING - THIS APPLIANCE MUST BE EARTHED

IMPORTANT

The wires in the mains lead are coloured in accordance with the following code:

Green and yellow:	Earth
Blue:	Neutral
Brown:	Live



As the colours of the wires in the mains lead may not correspond with the coloured markings identifying the terminals in your plug, proceed as follows:

The green and yellow wire must be connected to the terminal in the plug marked with the letter E or the earth symbol  or coloured green or green and yellow.

The blue wire must be connected to the terminal marked with the letter N or coloured black.

The brown wire must be connected to the terminal marked with the letter L or coloured red.

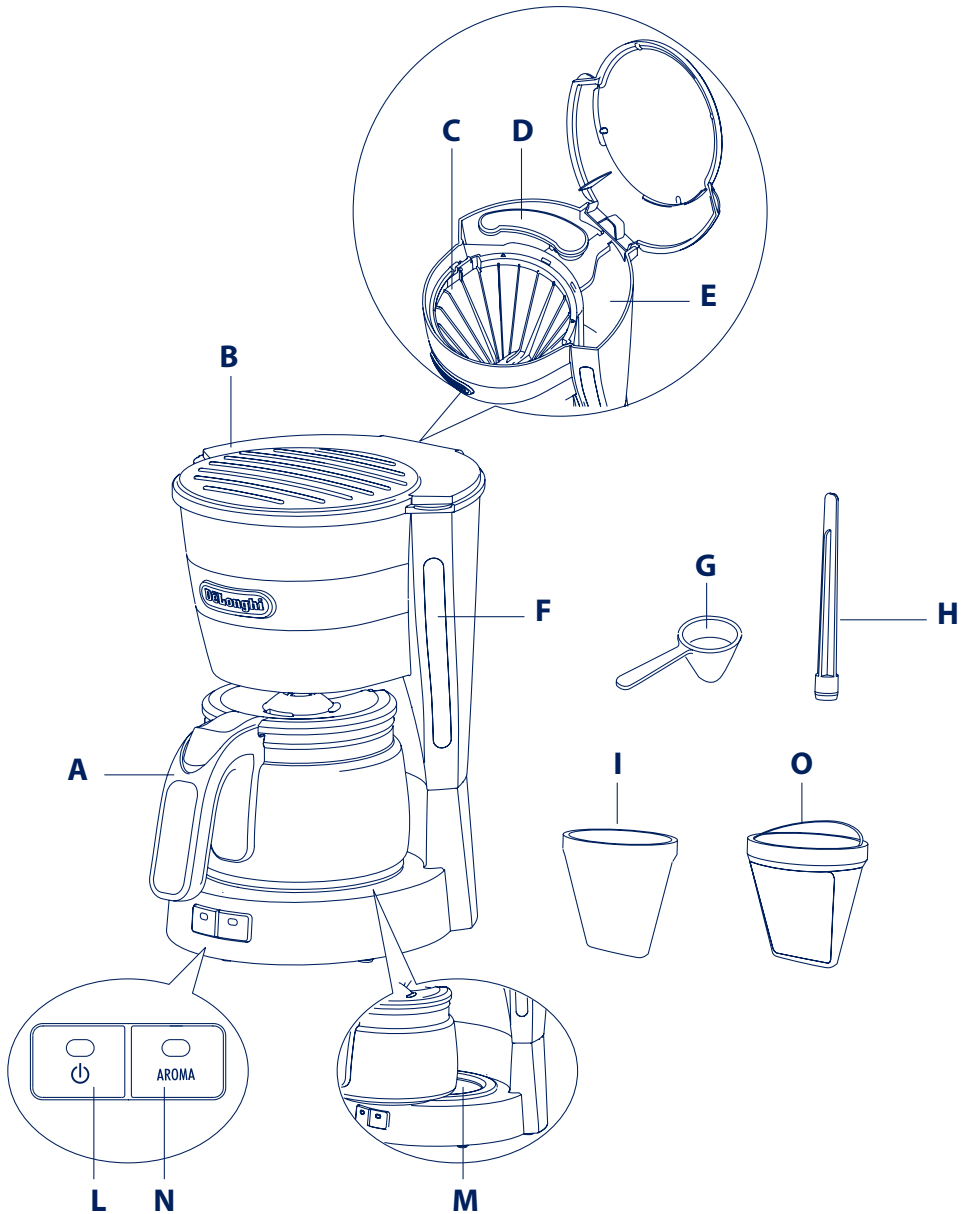

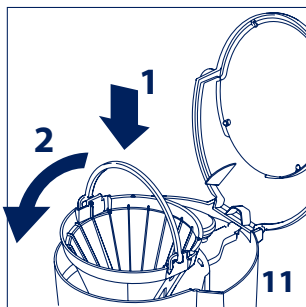
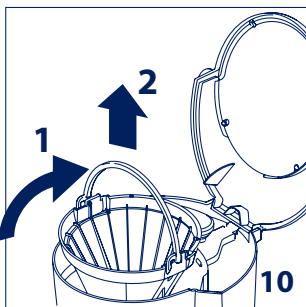
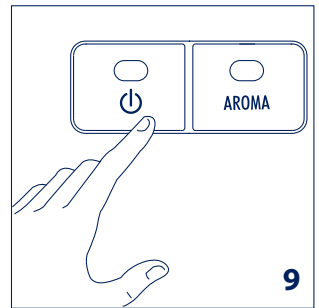
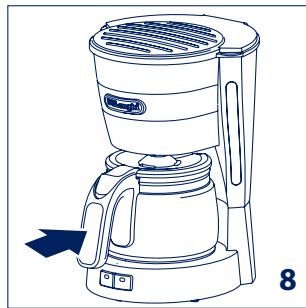
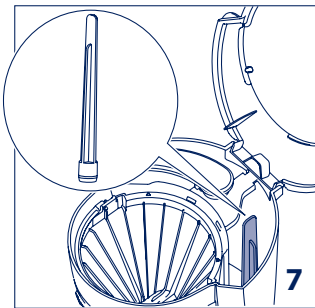
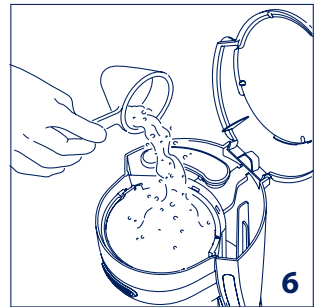
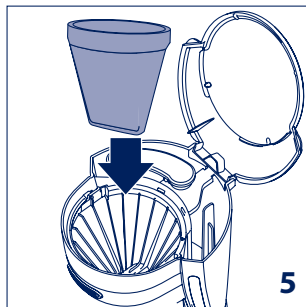
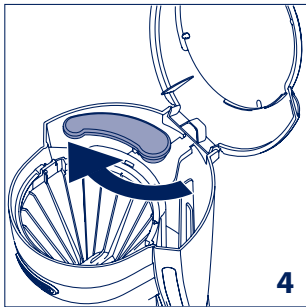
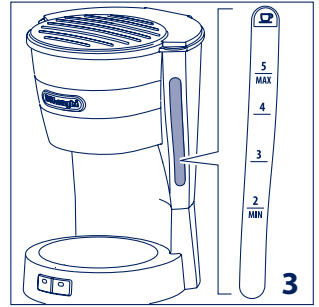
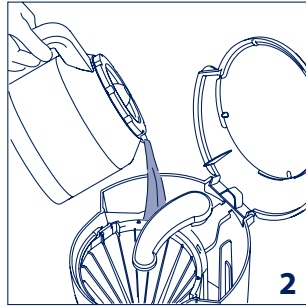
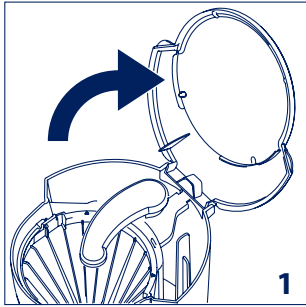

Please note:

This symbol identifies important advice or information for the user.

- Read this instruction booklet carefully before installing and using the appliance. This is the only way to ensure the best results and maximum safety for the user.
- This is a household appliance only. It is not intended to be used in: staff kitchen areas in shops, offices and other working environment; farm houses; by clients in hotels, motels and other residential type environments; bed and breakfast type environments. Any other use is considered improper and thus dangerous.
- Materials and accessories coming into contact with food conform to EEC regulation 1935/2004.
- After positioning the appliance on the work top, leave a space of at least 5 cm between the surfaces of the appliance and the side and rear walls and at least 20 cm above the coffee maker.

Danger of burns!

Failure to observe the warning could result in scalds or burns.

- This appliance is designed and made to “prepare coffee”. Be careful to avoid being scalded by spraying water or steam or due to improper use of the appliance.
- When using the appliance do not touch the hot surfaces. Use the knobs or handles.
- Never touch the appliance with wet or damp hands or feet.
- The warming plate remains hot after the appliance has been used.

Important!

Failure to observe the warning could result in injury or damage to the appliance.

- The manufacturer is not liable for damage caused by inappropriate, incorrect or irresponsible use.
- In the event of failure or malfunction, unplug the appliance from the mains. If it requires repair, contact De’Longhi Customer Services only and ask for original spare parts to be used. Failure to respect the above could jeopardise the safety of the appliance.

- This appliance can be used by children aged from 8 years and above and persons with reduced physical, sensory or mental capabilities or lack of experience and knowledge if they have been given supervision or instruction concerning use of the appliance in a safe way and understand the hazards involved. Children shall not play with the appliance. Cleaning and user maintenance shall not be made by children without supervision.
- After removing the packaging, make sure the appliance is complete and undamaged. If in doubt, do not use the appliance and contact qualified personnel only.
- The packing elements (plastic bags, polystyrene foam, etc.) should be kept out of reach of children as they are a safety hazard.
- Place the appliance on a work surface far away from water taps, basins and sources of heat.
- Never install the appliance in environments where the temperature may reach 0°C or lower (the appliance may be damaged if the water freezes).

Danger!

Failure to observe the warning may result in life threatening injury by electric shock.

- The power cable of this appliance must not be replaced by the user as the operation requires the use of special tools. **If it is damaged or must be replaced, contact De’Longhi Customer Services to avoid all risk.**
- Never immerse the coffee maker in water. It is an electrical appliance.
- Unplug the appliance and turn off the main switch when not in use. Do not leave the appliance switched on unnecessarily.
- As with all electrical appliances, use the coffee maker with care and common sense, particularly in the presence of children.
- Check that the voltage of the mains power supply cor-

responds to the value indicated on the appliance rating plate. Connect the appliance to an efficiently earthed electrical socket with a minimum rating of 10A only. The manufacturer declines all liability for any accidents caused by the absence of an efficient earth system.

- If the power socket does not match the plug on the appliance, have the socket replaced with a suitable type by a qualified electrician.
- When filling the water tank or removing the jug from the machine, avoid spilling liquid on the plug or power cable.

Description of appliance

- A. Glass jug
- B. Coffee compartment and water tank lid
- C. Filter holder for drip coffee
- D. Shower
- E. Water tank compartment
- F. Water level window
- G. Measure
- H. Water tank filter
- I. Paper filter (1X2 type) (if provided)
- L.  "On/stand-by" button with light
- M. Warming plate
- N. Aroma button with light
- O. Permanent filter

How to make drip coffee

i Please note: the first time the appliance is used, all accessories and the internal circuits must be washed through by making at least two jugs of coffee without using pre-ground coffee.

- Open the coffee compartment and water tank lid (B) (fig. 1) and use the jug (A) to pour clean cold water into the water tank compartment (E) up to the level indicated for the number of cups of coffee you want to make (fig. 2). Check the level of water in the tank through the level window (F) (fig. 3). You are recommended to use the jug provided as a measure as the maximum capacity of the jug and the tank are the same.
- Turn the shower (D) (fig. 4). Position the paper filter (I) in the filter holder (C) (fig. 5).
- Place the pre-ground coffee in the filter using the measure (G) provided and level evenly (fig. 6). Use good quality, medium pre-ground coffee for drip coffee makers. The type of blend has a considerable influence on the coffee you make.

You should therefore try various types of coffee to find the one best suited to your taste.



Recommended quantities:

No. cups	No. measures (*)
5	5
4	4
3	3
2	2

(*) 1 level measure = 1 tablespoon (5 g)

For a stronger taste we suggest to add 1 measure more each cup.

The quantities given in the table are indicative and should be adapted to your personal taste and the type of coffee. Never exceed the maximum quantity of 5 measures. The type of blend has a considerable influence on the coffee you make. You should therefore try various types of coffee to find the one best suited to your taste.

- Close the lid (B) and place the closed jug on the plate (fig. 8).
- Press the  button (L) (fig. 9). The light on the switch indicates that the coffee maker is operating. Coffee delivery will start after a few seconds. It is completely normal for the appliance to give off steam while the coffee is percolating. The coffee maker emits a beep when delivery begins, then three beeps when it ends. The taste of the coffee can be optimised by pressing the AROMA button (N). This function enables a process of percolation which releases the water in the filter more slowly. Filtering a little at a time improves the flavour and aroma of the coffee. To enable the function, press the aroma button (the light on the button comes on). To disable the function, press the button again. You are recommended to use the AROMA button when you do not want to make a full jug of coffee.
- If you leave the  button (L) pressed after percolation has finished, the plate will keep the coffee at the ideal temperature. The appliance goes off automatically 40 minutes after coffee delivery ends. To turn the warming plate (M) off press the  button (L) again. For a new brewing cycle switch off the appliance pressing button (L) and restart.

i Please note: removing the jug before all the coffee requested has been delivered does not interrupt coffee making, but merely blocks flow into the jug. If you want to pour out a little coffee immediately, you should do so as rapidly as possible

in order to avoid the coffee overflowing.

Cleaning and maintenance

Before maintenance or cleaning of the appliance, turn off, unplug from the mains socket and allow to cool.

- Do not use solvents or abrasive detergents to clean the coffee maker. Just wipe with a soft damp cloth.
- Never immerse the coffee maker in water. It is an electrical appliance.
- The water tank filter (H) can be reached through the coffee compartment and water tank lid (B) (fig. 7). Clean when necessary.

Descaling

If the water in your area is hard, limescale builds up over time. These deposits may affect correct operation of the appliance. You are recommended to descale the coffee maker every 60 coffee making cycles. To descale, always use special commercially available descaling products for drip coffee makers.

1. Dilute the product in the jug, following the instructions on the descaler pack.
2. Pour the solution into the water fill compartment.
3. Place the jug on the warming plate (M).
4. Press the  button (L), percolate the equivalent of one cup then turn the appliance off.
5. Leave the solution to work for 15 minutes, then repeat operations 4 and 5.
6. Turn the appliance on and deliver the water until the tank is completely empty.
7. Rinse by operating the appliance with water only at least 3 times (3 complete tanks of water).

Failure to clean as described above invalidates the guarantee.

Technical data

Mains voltage:	220-240V-50/60Hz
Absorbed power:	650W
Weight:	1.250 kg

Disposing of the appliance



In compliance with European directive 2002/96/EC, the appliance must not be disposed of with household waste, but taken to an authorised waste separation and recycling centre.

CE The appliance complies with the following EC directives:

- Low Voltage Directive 2006/95/EC and subsequent amendments;
- EMC Directive 2004/108/EC and subsequent amendments
- EC Regulation 1275/2008 for standby

Troubleshooting

Problem	Probable cause	Solution
The coffee takes longer to brew.	The coffee maker needs to be descaled.	Descalc the machine as described in the section DESCALING.
The coffee has an acidic taste.	Insufficient rinsing after descaling.	Rinse the machine as described in the section DESCALING.

Nota Bene:

Questo simbolo evidenzia consigli ed informazioni importanti per l'utente.

- Leggere con attenzione questo libretto istruzioni prima di installare ed usare l'apparecchio. Solo così potrete ottenere i migliori risultati e la massima sicurezza d'uso.
- Questo apparecchio è destinato esclusivamente all'uso domestico. Non è previsto l'uso in: ambienti adibiti a cucina per il personale di negozi, uffici e altre aree di lavoro, agriturismi, hotel, motel e altre strutture ricettive, affitta camere. Ogni altro uso è da considerarsi improprio e quindi pericoloso.
- I materiali e gli oggetti destinati al contatto con prodotti alimentari sono conformi alle prescrizioni del regolamento Europeo 1935/2004.
- Dopo aver posizionato l'apparecchio sul piano di lavoro, verificare che rimanga uno spazio di circa 5 cm tra le superfici dell'apparecchio e le parti laterali e la parte posteriore, ed uno spazio libero di almeno 20 cm sopra la macchina da caffè.

Pericolo Scottature!

La mancata osservanza può essere o è causa di scottature o di ustioni.

- Questo apparecchio è costruito per "fare il caffè": Fare attenzione a non scottarsi con getti d'acqua o di vapore o con un uso improprio dell'apparecchio.
- Durante l'uso non toccare le superfici calde dell'apparecchio. Utilizzare le manopole o i manici.
- Non toccare l'apparecchio con mani o piedi bagnati o umidi.
- La piastra riscaldante è soggetta a calore residuo dopo l'utilizzo dell'apparecchio.

Attenzione!

La mancata osservanza può essere o è causa di lesioni o di danni all'apparecchio.

- Il costruttore non può essere considerato responsabile per eventuali danni derivanti da usi impropri, erronei ed irragionevoli.
- In caso di guasto o di cattivo funzionamento dell'appa-

recchio, spegnerlo staccando la spina del cavo di alimentazione. Per eventuali riparazioni, rivolgersi solamente ad un Centro d'Assistenza Tecnica autorizzato dal costruttore e richiedere l'utilizzo di ricambi originali. Il mancato rispetto di quanto sopra può compromettere la sicurezza dell'apparecchio.

- Questo apparecchio può essere utilizzato da bambini di età compresa dagli 8 anni in su e da persone con ridotte capacità fisiche, sensoriali o mentali o mancanza di esperienza e conoscenza, a condizione che siano attentamente sorvegliate e istruite riguardo l'uso in sicurezza dell'apparecchio e siano consapevoli dei rischi connessi. I bambini non devono giocare con l'apparecchio. Pulizia e manutenzione da parte dell'utente non deve essere eseguita da bambini a meno che non siano di età superiore a 8 e siano sorvegliati. Tenete l'apparecchio e il cavo lontano dalla portata dei bambini sotto gli 8 anni di età.

- Dopo aver tolto l'imballaggio, assicurarsi dell'integrità dell'apparecchio. In caso di dubbio, non utilizzare l'apparecchio e rivolgersi a personale professionalmente qualificato.
- Gli elementi dell'imballaggio (sacchetti di plastica, polistirolo espanso, ecc.) non devono essere lasciati alla portata dei bambini in quanto potenziali fonti di pericolo.
- Posizionare l'apparecchio sopra un piano di lavoro lontano da rubinetti dell'acqua, lavelli e fonti di calore.
- Non installare mai l'apparecchio in un ambiente che può raggiungere una temperatura inferiore o uguale a 0°C (se l'acqua si ghiaccia, l'apparecchio può danneggiarsi).

Pericolo!

La mancata osservanza può essere o è causa di lesioni da scossa elettrica con pericolo per la vita.

- Il cavo d'alimentazione di quest'apparecchio non deve essere mai sostituito dall'utente in quanto la sostituzione

richiede l'impiego d'utensili speciali.

In caso di danneggiamento del cavo, o per la sua sostituzione, rivolgersi esclusivamente ad un Centro d'Assistenza autorizzato dal costruttore in modo da prevenire ogni rischio.

- Non immergere mai la macchina nell'acqua: è un apparecchio elettrico.
- Staccare la spina dalla rete d'alimentazione e spegnere l'interruttore generale quando l'apparecchio non è utilizzato. Non lasciare l'apparecchio inutilmente alimentato.
- Come per qualsiasi apparecchio elettrico, utilizzare buon senso e cautela nell'uso dell'apparecchio, in particolare in presenza di bambini.
- Verificare che la tensione della rete elettrica corrisponda a quella indicata nella targa dati dell'apparecchio. Collegare l'apparecchio solo ad una presa di corrente avente una portata minima di 10A e dotata d'efficiente messa a terra. Il costruttore non può essere considerato responsabile per eventuali incidenti causati dalla mancanza di messa a terra dell'impianto.
- In caso di incompatibilità tra la presa e la spina dell'apparecchio, fare sostituire la presa con un'altra di tipo adatto, da personale qualificato.
- Durante l'operazione di riempimento del serbatoio e di estrazione della caraffa dalla macchina, fare attenzione a non versare liquidi sulla spina e cavo di alimentazione.

Descrizione apparecchio

- A. Caraffa in vetro
- B. Vano caffè e coperchio serbatoio acqua
- C. Porta filtro per caffè filtro
- D. Doccetta
- E. Serbatoio acqua
- F. Indicatore livello acqua
- G. Misurino
- H. Filtro serbatoio acqua
- I. Filtro carta (tipo 1X2) (se previsto)
- L.  Tasto "On/stand-by" con spia
- M. Piastra riscaldante
- N. Tasto "Aroma" con spia
- O. Filtro permanente

Come preparare il caffè filtro

i Nota Bene: la prima volta che si prepara il caffè, è necessario lavare tutti gli accessori e risciacquare i circuiti interni della macchina facendo almeno due caraffe di caffè senza utilizzare il caffè macinato.

- Aprire il vano caffè e il coperchio del serbatoio acqua (B) (fig. 1) e utilizzando la caraffa (A) versare acqua fresca e pulita nel serbatoio acqua (E) fino all'indicazione di livello relativa alle tazze di caffè che si vuole preparare (fig. 2). Controllare il livello d'acqua nel serbatoio attraverso l'apposito indicatore (F) (fig. 3). Si consiglia di utilizzare la caraffa in dotazione come misurino, in quanto la capienza massima della caraffa corrisponde a quella del serbatoio.
- Aprire la doccetta (D) (fig.4). Posizionare il filtro carta (I) nel portafiltro (C) (fig.5).
- Mettere il caffè macinato nel filtro utilizzando il misurino (G) in dotazione e livellarlo uniformemente (fig. 6). Utilizzare caffè macinato di buona qualità, di macinatura media e confezionato per macchine da caffè filtro. Il tipo di miscela incide molto sul caffè che si ottiene: è consigliabile quindi provare diversi tipi di miscele per identificare quella che più si adatta al Vostro gusto.

Quantità consigliate:

N° tazze	N° misurini (*)
5	5
4	4
3	3
2	2



(*) 1 misurino raso = 1 cucchiaino da tavola (5g)

Per un caffè più forte si consiglia di aggiungere un misurino in più per ogni tazza.

Le quantità indicate in tabella sono indicative e vanno adeguate al gusto personale e al tipo di caffè: mai superare il livello massimo di 5 misurini. Il tipo di miscela incide molto sul caffè che si ottiene: è consigliabile quindi provare diversi tipi di miscele per identificare quella che più si adatta al Vostro gusto.

- Chiudere il coperchio (B) e collocare la caraffa chiusa sulla piastra (fig. 8).
- Premere il tasto  (L) (fig. 9). La spia sull'interruttore stesso indica che la macchina è in funzione. Il caffè inizierà a fuoriuscire dopo pochi secondi. È del tutto normale che durante la percolazione del caffè, l'apparecchio emetta

un po' di vapore. La macchina da caffè emette un segnale acustico quando inizia la fuoriuscita del caffè e tre segnali quando finisce. Il gusto del caffè può essere migliorato premendo il tasto "AROMA" (N). Questa funzione permette un processo percolazione in cui l'acqua è introdotta nel filtro più lentamente. Un filtraggio più lento migliora il gusto e l'aroma del caffè. Per attivare questa funzione premere il tasto "AROMA" (la spia in corrispondenza del tasto si accende). Per disattivare la funzione premere nuovamente il tasto. Si consiglia di usare il tasto "AROMA" quando non si desidera preparare una caraffa di caffè intera.

- Se si lascia premuto il tasto  (L) dopo la percolazione, la piastra mantiene il caffè caldo alla temperatura ideale. L'apparecchio si spegne automaticamente 40 minuti dopo il termine della fuoriuscita del caffè. Per spegnere la piastra riscaldante (M), premere nuovamente il tasto  (L). Per un nuovo ciclo di funzionamento spegnere e riaccendere l'apparecchio premendo il tasto  (L).

i Nota Bene: togliendo la caraffa prima che la macchina abbia terminato la produzione di caffè richiesto, non si va ad interrompere la produzione di caffè, ma si blocca solo il suo flusso nella caraffa stessa; nel caso si volesse versare subito un po' di caffè, si consiglia di farlo nel più breve tempo possibile, per evitare fastidiose trascinazioni.

Pulizia e manutenzione

Prima di effettuare qualsiasi operazione di pulizia o manutenzione, spegnere la macchina, disinserire la spina dalla presa di corrente e lasciar raffreddare la macchina.

- Per la pulizia della macchina non usare solventi o detersivi abrasivi. Sarà sufficiente un panno umido e morbido.
- Non immergere mai la macchina nell'acqua: è un apparecchio elettrico
- Si può raggiungere il filtro del serbatoio acqua (H) attraverso il vano caffè e il coperchio del serbatoio (B) (fig.7): pulirlo se necessario.

Decalcificazione

Se l'acqua nella vostra zona è dura, il calcare si accumulerà col passare del tempo. I suoi depositi possono compromettere il buon funzionamento dell'apparecchio. E' consigliabile procedere alla decalcificazione ogni 60 cicli di funzionamento.

Procedere alla decalcificazione utilizzando gli appositi decalcificanti per macchine da caffè filtro che si trovano in commercio.

1. Diluire nella caraffa il prodotto seguendo le indicazioni sul-

la confezione del decalcificante stesso;

2. Versare la soluzione nel serbatoio acqua;
3. Disporre la caraffa sulla piastra riscaldante (M);
4. Premere il tasto  (L), far percolare l'equivalente di una tazza e poi spegnere l'apparecchio;
5. Lasciare agire la soluzione per 15 minuti. Ripetere le operazioni 4 e 5 un'altra volta.
6. Accendere la macchina e far erogare finché il serbatoio si svuota completamente.
7. Risciacquare facendo funzionare l'apparecchio con solo acqua per almeno 3 volte (3 serbatoi d'acqua completi).

La garanzia non è valida se la pulizia sopra descritta non è regolarmente eseguita.

Dati tecnici

Tensione di rete:	220-240V-50/60Hz
Potenza assorbita:	650W
Peso:	1.250 kg

Smaltimento dell'apparecchio

 Ai sensi della direttiva Europea 2002/96/EC, non smaltire l'apparecchio insieme ai rifiuti domestici ma consegnatelo ad un centro di raccolta differenziata ufficiale.

CE L'apparecchio è conforme alle seguenti direttive CE:

- Direttiva Bassa Tensione 2006/95/CE e successivi emendamenti;
- Direttiva EMC 2004/108/CE e successivi emendamenti;
- Regolamento CE 1275/2008 sullo stand-by

Risoluzione dei problemi

Problema	Possibile causa	Soluzione
Il caffè esce lentamente.	È necessario decalcificare la macchina.	Decalcificare la macchina come descritto nel paragrafo "Decalcificazione".
Il caffè ha un gusto acido.	La macchina non è stata sufficientemente risciacquata dopo la decalcificazione.	Risciacquare la macchina come descritto nel paragrafo "Decalcificazione".

N.B.:

Ce symbole indique des conseils et des informations importantes pour l'utilisateur.

- Lisez attentivement ce mode d'emploi avant d'installer et d'utiliser votre appareil. Cela vous permettra d'obtenir des résultats parfaits, en toute sécurité.
- Cet appareil est destiné à un usage exclusivement domestique. Il ne doit pas être utilisé dans les : pièces servant de cuisine au personnel de magasins, bureaux et autres lieux de travail, gites ruraux, hôtels, motels et autres structures d'accueil, meublés. Tout autre usage est jugé impropre et par conséquent dangereux.
- Les matières et les objets destinés au contact avec des produits alimentaires sont conformes au règlement européen 1935/2004.
- Après avoir placé l'appareil sur le plan de travail, assurez-vous qu'il reste un espace d'environ 5 cm tout autour de la machine à café et de 20 cm au moins au-dessus.

Danger Brûlures !

Le non-respect de ces recommandations peut entraîner un risque de brûlures.

- Cet appareil est conçu pour "faire du café": les projections d'eau et de vapeur ou une mauvaise utilisation de l'appareil peuvent provoquer des brûlures.
- Pendant l'utilisation ne touchez pas les surfaces chaudes de l'appareil. Utilisez les poignées ou les manches.
- Évitez de toucher l'appareil les mains ou les pieds mouillés ou humides.
- La plaque chauffante reste chaude après l'utilisation.

Attention !

Le non-respect peut entraîner des blessures ou des dommages à l'appareil.

- Le fabricant ne peut être tenu pour responsable des dommages dus à une utilisation anormale, non conforme ou déraisonnable.
- En cas de panne ou de mauvais fonctionnement débranchez l'appareil. Pour toute réparation, adressez-vous exclusivement à un Centre de service agréé par le Fabricant et

exigez des pièces détachées d'origine. Le non-respect de ces recommandations peut compromettre la sécurité de l'appareil.

- Cet appareil peut être utilisé par des enfants âgés de 8 ans et plus, ainsi que des personnes ayant des capacités réduites au niveau physique, sensoriel ou mental, ou un manque d'expérience et de connaissances si ils ont été supervisés ou instruits à propos de l'utilisation de l'appareil de manière sûre et s'ils ont compris les risques encourus. Les enfants de devront pas jouer avec l'appareil. Le nettoyage ou la maintenance ne devra pas être effectuée par des enfants, sauf si ces derniers sont âgés de plus de 8 ans et s'ils sont supervisés. Maintenir l'appareil et son fil hors de portée des enfants âgés de moins de 8 ans.
- Après avoir déballé l'appareil, assurez-vous qu'il est intact. Si vous avez des doutes, ne l'utilisez pas et adressez-vous à un professionnel qualifié.
- Les éléments de l'emballage de cet appareil (sacs en plastique, polystyrène expansé, etc.) sont des sources potentielles de danger. Ne les laissez pas à la portée des enfants !
- Placez l'appareil sur un plan de travail loin de robinets d'eau, évier et sources de chaleur.
- N'installez jamais l'appareil dans un endroit où la température peut descendre au-dessous de 0° C (si l'eau gèle, l'appareil peut se détériorer).

Danger !

Le non-respect peut entraîner des chocs électriques qui peuvent être mortels.

- Le cordon d'alimentation de cet appareil ne doit jamais être remplacé par l'utilisateur car cette opération exige des outils spéciaux.

Si le cordon est abîmé ou s'il doit être remplacé, adressez-vous exclusivement

à un Centre de Service agréé par le fabricant, afin d'éviter tout risque.

- N'immergez jamais la machine dans l'eau: c'est un appareil électrique.
- Éteignez l'interrupteur général et débranchez la fiche de la prise de courant quand vous n'utilisez pas l'appareil. Ne laissez pas l'appareil branché inutilement.
- Comme pour tout appareil électrique, il convient d'utiliser cet appareil avec prudence et en faisant preuve de bon sens, en particulier en présence d'enfants.
- Vérifiez que la tension du secteur correspond à celle indiquée sur la plaque signalétique de l'appareil. Branchez l'appareil exclusivement sur une prise de courant 10A disposant d'une mise à la terre efficace. Le fabricant ne pourra être tenu pour responsable d'éventuels accidents provoqués par le manque de mise à la terre.
- S'il y a incompatibilité entre la prise de courant et la fiche de l'appareil, faites remplacer la prise par un professionnel qualifié.
- Faites attention à ne pas renverser de liquides sur la fiche et le cordon d'alimentation lorsque vous remplissez le réservoir d'eau ou que vous retirez la verseuse.

Description appareil

- A. Verseuse en verre
- B. Compartiment café et couvercle réservoir eau
- C. Porte filtre pour café filtre
- D. Douchette
- E. Réservoir d'eau
- F. Témoin niveau d'eau
- G. Cuillère doseuse
- H. Filtre réservoir d'eau
- I. Filtre papier (1x2 types) (si prévue)
- L.  Touche "On/Stand-by" avec témoin lumineux
- M. Plaque chauffante
- N. Touche "AROMA" avec témoin lumineux
- O. Filtre permanent

Comment préparer du café filtre

 **N.B.:** avant la première utilisation, il est nécessaire de laver tous les accessoires et de rincer les circuits internes de la machine en préparant au moins deux verseuses de café sans utiliser de café moulu.

- Ouvrez le compartiment café et le couvercle du réservoir eau (B) (fig.1) et à l'aide de la verseuse (A) verser de l'eau

claire dans le réservoir d'eau (E) jusqu'à la marque correspondant au nombre de tasses de café que vous voulez préparer (fig.2). Contrôlez le niveau d'eau dans le réservoir à travers la fenêtre transparente (F) (fig.3). Il est conseillé d'utiliser la verseuse fournie pour verser l'eau car la capacité maximale de la verseuse correspond à celle du réservoir.

- Pivotez la douchette (D) (fig.4). Placez le filtre papier (I) dans le porte-filtre (C) (fig.5).
- Mettez la mouture dans le filtre à l'aide de la cuillère doseuse (G) fournie et répartissez de façon uniforme (fig. 6) Utilisez de la mouture moyenne, de bonne qualité et pour machine à café filtre. Le résultat obtenu dépend beaucoup du type de café utilisé: il est donc conseillé d'essayer plusieurs types de café pour trouver celui qui correspond le mieux à votre goût.

Quantités conseillées:

Nbre tasses	Nbre de cuillères (*)
5	5
4	4
3	3
2	2

(*) 1 cuillère doseuse rase = 1 cuillerée à soupe (5 g)



Pour un café plus fort nous vous conseillons d'ajouter une cuillère doseuse par tasse.

Les quantités mentionnées dans le tableau sont indicatives et doivent être adaptées selon le goût personnel et le type de café: ne jamais mettre plus de 5 cuillères doseuses. Le résultat obtenu dépend beaucoup du type de café utilisé: il est donc conseillé d'essayer plusieurs types de café pour trouver celui qui correspond le mieux à votre goût.

- Refermez le couvercle (B) et placez la verseuse fermée sur la plaque (fig. 8).
- Appuyez sur la touche  (L) (fig. 9). Le témoin lumineux de l'interrupteur s'allume pour indiquer que l'appareil est en marche. Le café commencera à couler au bout de quelques secondes. Il est tout à fait normal que, pendant la percolation, l'appareil émette un peu de vapeur. La machine à café émet un bip sonore quand le café commence à couler et trois bips quand la percolation est terminée. La touche "AROMA"(N) permet d'améliorer le goût du café. Avec cette fonction l'eau s'écoule plus lentement dans le filtre. Cette filtration lente libère ainsi tous les arômes et toutes les saveurs du café. Pour activer cette fonction

appuyez sur la touche "AROMA" (le voyant s'allume). Pour désactiver la fonction, appuyez de nouveau sur la touche. Nous vous conseillons d'utiliser la touche "AROMA" uniquement lorsque vous préparez une petite quantité de café.

- Si on maintient enfoncée la touche  (L) après la percolation, la plaque chauffante maintient le café chaud à la température idéale. L'appareil s'éteint automatiquement 40 minutes après la fin de l'écoulement du café.

Pour éteindre la plaque chauffante (M) appuyez de nouveau sur la touche  (L). Pour préparer de nouveau du café éteignez et rallumez l'appareil à l'aide de la touche  (L).

 **N.B.:** quand on retire la verseuse avant que la percolation ne soit terminée on arrête momentanément l'écoulement du café dans la verseuse mais pas la production de café. Si vous voulez vous servir du café, nous vous conseillons de le faire le plus rapidement possible pour éviter que le café ne coule sur la plaque.

Nettoyage et entretien

Avant toute opération de nettoyage ou d'entretien, arrêtez la machine, débranchez-la et laissez-la refroidir.

- N'utilisez pas de solvants et de détergents abrasifs pour nettoyer la machine. Un linge doux et humide suffira.
- Ne plongez jamais la machine dans l'eau: c'est un appareil électrique.
- On peut atteindre le filtre du réservoir d'eau (H) à travers le compartiment à café et le couvercle du réservoir (B) (fig.7); nettoyez-le si nécessaire.

Détartrage

Si l'eau de votre région est dure le calcaire contenu dans l'eau se dépose et entraîne la formation de tartre dans la machine. Ce tartre peut compromettre le bon fonctionnement de l'appareil. Il est conseillé d'effectuer un détartrage tous les 60 cycles de fonctionnement.

Ce détartrage doit être effectué à l'aide des produits détartrants spéciaux pour machines à café filtre vendus dans le commerce.

1. Diluez le produit dans la verseuse en suivant les indications mentionnées sur l'emballage;
2. Versez la solution dans le réservoir d'eau;
3. Posez la verseuse sur la plaque chauffante (M);
4. Appuyez sur la touche  (L), faites couler l'équivalent d'une tasse puis arrêtez l'appareil;
5. Laissez agir la solution pendant 15 minutes.

Répétez les opérations 4 et 5.

6. Allumez la machine et laissez couler l'eau jusqu'à ce que le réservoir soit entièrement vide.
7. Pour rincer, faites fonctionner la machine avec de l'eau claire au moins 3 fois (3 réservoirs d'eau pleins).

La garantie est annulée si le détartrage n'est pas effectué régulièrement.

Caractéristiques techniques

Tension:	220-240V-50/60Hz
Puissance absorbée	650W
Poids:	1.250 kg

Élimination de l'appareil

 Conformément à la directive européenne 2002/96/CE, l'appareil ne doit pas être éliminé avec les déchets ménagers, mais rapporté à un centre de collecte agréé.

 L'appareil est conforme aux directives CE suivantes:

- Directive Basse Tension 2006/95/CE et ses modifications ultérieures.
- Directive CEM 2004/108/CE et ses modifications ultérieures.
- Règlement CE 1275/2008 relatif à la consommation d'électricité en mode veille et en mode arrêt

Résolution des problèmes

Problème	Cause probable	Solution
Le café coule lentement.	Il faut détartrer la machine.	Détartrez la machine comme décrit au paragraphe "Détartrage".
Le café est acide	La machine n'a pas été bien rincée après le détartrage.	Rincez la machine comme décrit au paragraphe "Détartrage".



Hinweis:

Dieses Symbol weist auf Ratschläge und wichtige Informationen für den Benutzer hin.

- Bitte vor der Installation und dem Gebrauch des Gerätes diese Bedienungsanleitung aufmerksam durchlesen. Nur so können Sie beste Ergebnisse und höchste Sicherheit im Gebrauch erzielen.
- **Dieses Gerät ist ausschließlich für den Hausgebrauch bestimmt. Der Gebrauch ist nicht vorgesehen: in Räumen, die als Küchen für das Personal von Geschäften, Büros und anderen Arbeitsbereichen eingerichtet sind, in landwirtschaftlichen touristischen Einrichtungen, in Hotels, Motels und anderen Übernachtungseinrichtungen, bei Zimmervermietungen. Jeder andere Gebrauch gilt als unsachgemäß und somit gefährlich.**
- Die mit Lebensmitteln in Berührung kommenden Materialien und Gegenstände erfüllen die Anforderungen der Europäischen Verordnung 1935/2004.
- Nachdem Sie das Gerät auf der Arbeitsfläche abgestellt haben, überprüfen Sie bitte, dass zwischen den Oberflächen des Gerätes und den Seitenwänden sowie an der Rückseite ein Freiraum von etwa 5 cm und über der Kaffeemaschine ein Freiraum von mindestens 20 cm bleibt.



Verbrennungsgefahr!

Die Nichtbeachtung kann Ursache von Verbrühungen oder Verbrennungen sein.

- Dieses Gerät ist für die "Kaffe Zubereitung" konzipiert: Achten Sie darauf, sich nicht durch Wasser - oder Dampfspritzer oder durch unsachgemäßen Gebrauch des Gerätes zu verbrennen.
- Berühren Sie während des Gebrauchs keine heißen Oberflächen des Gerätes. Benutzen Sie immer die Drehregler oder die Griffe.
- Das Gerät nie mit nassen oder feuchten Händen oder Füßen berühren.
- Die Warmhalteplatte strahlt nach dem Gebrauch des Gerätes noch Restwärme ab.



Achtung!

Die Nichteinhaltung kann zu Verletzungen oder Beschädigungen am Gerät führen.

- Der Hersteller haftet nicht für eventuelle Schäden, die durch unsachgemäßen, fehlerhaften oder unvernünftigen Gebrauch verursacht wurden.
- Schalten Sie das Gerät bei Defekten oder Betriebsstörungen aus, indem Sie den Stecker des Netzkabels ziehen. Wenden Sie sich für eventuelle Reparaturen ausschließlich an eine vom Hersteller autorisierte Kundendienststelle und verlangen Sie die Verwendung von Original-Ersatzteilen. Die Nichtbeachtung der obigen Angaben kann die Sicherheit des Gerätes beeinträchtigen.
- **Dieses Gerät darf von Kindern über 8 Jahre, sowie von Personen mit reduzierten körperlichen, sinnlichen oder geistigen Fähigkeiten oder ohne Erfahrung und Wissen benutzt werden, sofern sie unter Aufsicht sind, oder mit den entsprechenden Anleitungen zum sicheren Gebrauch des Geräts und der Gefahrenerkennung vertraut gemacht worden sind. Kinder dürfen mit dem Gerät nicht spielen.**

Die Reinigungs- und Wartungsarbeiten sollten nicht von Kindern ausgeführt werden, außer sie sind älter als 8 Jahre und werden dabei beaufsichtigt. Halten Sie den Apparat außer Reichweite für Kinder unter 8 Jahre.

- Überzeugen Sie sich nach dem Auspacken, dass sich das Gerät in einwandfreiem Zustand befindet. Benutzen Sie das Gerät im Zweifelsfall auf keinen Fall und wenden Sie sich an einen Fachmann.
- Das Verpackungsmaterial (Kunststoffbeutel, Styropor, usw.) nicht in Reichweite von Kindern lassen, da dies eine Gefahrenquelle darstellt.
- Stellen Sie das Gerät auf einer Arbeitsfläche fern von Was-

serhählen, Spülbecken und Wärmequellen auf.

- Installieren Sie das Gerät nie in einem Raum, in dem die Temperatur auf 0°C oder darunter sinken kann (durch Gefrieren des Wassers kann das Gerät beschädigt werden).



Die Nichtbeachtung kann zu Verletzungen durch Stromschlag mit Lebensgefahr führen.

- Das Netzkabel dieses Gerätes darf niemals vom Benutzer selbst ausgewechselt werden, da hierzu Spezialwerkzeuge erforderlich sind.

Wenden Sie sich bei Beschädigungen oder zum Auswechseln des Kabels ausschließlich an eine vom Hersteller autorisierte Kundendienststelle, um jedes Risiko auszuschließen.

- Die Kaffeemaschine nie in Wasser tauchen: es handelt sich um ein Elektrogerät.
- Bei Nichtgebrauch des Gerätes den Stecker vom Stromnetz trennen und den Hauptschalter ausschalten. Lassen Sie das Gerät nicht unnötig gespeist.
- Lassen Sie bei Gebrauch des Gerätes, wie bei jedem Elektrogerät, Vernunft und Vorsicht walten, vor allem wenn Kinder in der Nähe sind.
- Prüfen Sie, dass die Netzspannung mit der auf dem Typenschild des Gerätes angegebenen Spannung übereinstimmt. Schließen Sie das Gerät nur an eine vorschriftsmäßig geerdete Steckdose mit einer Mindestleistung von 10A an. Der Hersteller haftet nicht für Unfälle, die durch die fehlende Erdung der Anlage verursacht werden.
- Falls die Steckdose nicht für den Netzstecker Ihres Gerätes geeignet ist, lassen Sie diese bitte von einem Fachmann gegen eine geeignete Steckdose austauschen.
- Bei Befüllen des Wasserbehälters und Entnahme der Glaskanne aus dem Gerät darauf achten, dass keine Flüssigkeit auf den Stecker und das Netzkabel verschüttet wird.

Gerätebeschreibung

- A. Glaskanne
- B. Kaffeefach und Wasserbehälterdeckel
- C. Filterhalter für Filterkaffee
- D. Brühkopf
- E. Wasserbehälter
- F. Wasserstandsanzeige

- G. Messlöffel
- H. Wasserbehälterfilter
- I. Filtertüte (1X2 Größe) (falls vorgesehen)
- L.  Taste "Ein/Standby" mit Kontrolllampe
- M. Warmhalteplatte
- N. Taste "Aroma" mit Kontrolllampe
- O. Dauerfilter

Zubereitung von Filterkaffee

 Hinweis: vor der ersten Kaffeezubereitung müssen sämtliche Zubehörteile gereinigt und die internen Leitungen der Kaffeemaschine durchgespült werden.

Bereiten Sie hierzu zwei Kannen Kaffee zu, ohne Kaffeepulver zu verwenden.

- Das Kaffeefach und den Wasserbehälterdeckel (B) öffnen (Abb. 1) und mit der Glaskanne (A) bis zur Markierung der Anzahl Tassen Kaffee, die zubereitet werden soll (Abb. 2), frisches und sauberes Wasser in den Wasserbehälter (E) füllen. Den Wasserstand im Behälter mit der entsprechenden Anzeige (F) prüfen (Abb. 3). Es wird empfohlen, zum Abmessen die mitgelieferte Glaskanne zu verwenden, da die maximale Füllmenge der Kanne der maximalen Füllmenge des Wasserbehälters entspricht.
- Den Brühkopf öffnen (D) (Abb. 4). Die Filtertüte (I) in den Filterhalter (C) einsetzen (Abb. 5)
- Das Kaffeepulver mit Hilfe des mitgelieferten Messlöffels (G) in den Filter füllen und gleichmäßig verteilen (Abb. 6). Verwenden Sie qualitativ hochwertiges, mittelfein gemahlenes und für Filterkaffeemaschinen geeignetes Kaffeepulver.
Die Kaffeemischung hat einen entscheidenden Einfluss auf den Kaffee: es wird daher empfohlen, verschiedene Sorten Kaffeemischungen zu probieren, um die Mischung zu finden, die Ihren Geschmack am besten trifft.





Empfohlene Mengen:

Anz. Tassen	Anzahl Messlöffel (*)
5	5
4	4
3	3
2	2

(*) 1 gestrichener Messlöffel = 1 Esslöffel (5g)

Für einen stärkeren Kaffee wird empfohlen, pro Tasse Kaffee einen Messlöffel mehr zu verwenden.

Die in der Tabelle angegebenen Mengen sind ungefähre Angaben und müssen dem individuellen Geschmack und dem Kaffeetyp angepasst werden: verwenden Sie nie mehr als 5 Messlöffel. Die Kaffeemischung hat einen entscheidenden Einfluss auf den Kaffee: es wird daher empfohlen, verschiedene Sorten Kaffeemischungen zu probieren, um die Mischung zu finden, die Ihren Geschmack am besten trifft.

- Schließen Sie den Deckel (B) und stellen Sie die geschlossene Glaskanne auf die Platte (Abb. 8).
- Die Taste  (L) (Abb. 9) drücken. Die Kontrolllampe am Schalter zeigt an, dass die Kaffeemaschine in Betrieb ist. Nach einigen Sekunden beginnt der Kaffee auszutreten. Es ist völlig normal, dass während des Kaffeebrühvorgangs etwas Dampf aus dem Gerät tritt. Die Kaffeemaschine gibt ein akustisches Signal aus, wenn der Kaffee auszutreten beginnt, und drei Signale, wenn die Ausgabe beendet ist. Der Kaffeegeschmack kann durch Drücken der Taste "AROMA" (N) verfeinert werden. Mit dieser Funktion läuft das Wasser beim Brühvorgang langsamer in den Filter. Langsames Filtern verbessert den Geschmack und das Aroma des Kaffees. Um die Funktion zu aktivieren, die Taste "AROMA" drücken (die Kontrolllampe neben der Taste schaltet sich ein). Zum Deaktivieren der Funktion die Taste erneut drücken. Es wird empfohlen, die Taste "AROMA" zu verwenden, wenn keine ganze Kanne Kaffee zubereitet werden soll.
- Wenn die Taste  (L) nach dem Brühvorgang gedrückt bleibt, hält die Warmhalteplatte den Kaffee auf einer Idealtemperatur warm. Das Gerät schaltet sich automatisch 40 Minuten nach der Kaffeeabgabe aus. Um die Warmhalteplatte (M) auszuschalten, die Taste  (L) erneut drücken. Für einen neuen Brühvorgang das Gerät durch Drücken der Taste  (L) aus- und wieder einschalten.

 **Hinweis:** wenn die Kanne entnommen wird, bevor die Kaffeemaschine die gewünschte Kaffeemenge gebrüht hat, wird der Brühvorgang selbst nicht unterbrochen, sondern nur die Kaffeeabgabe in die Kaffeekanne gestoppt; falls Sie sofort etwas Kaffee eingießen möchten, empfehlen wir, dies so schnell wie möglich zu tun, um unangenehmes Überlaufen zu vermeiden.

Reinigung und Wartung

Vor Beginn jeder Reinigung bzw. Wartung die Kaffeemaschine ausschalten, den Netzstecker ziehen und die Kaffeemaschine abkühlen lassen.

- Zur Reinigung der Kaffeemaschine keine Lösungs- oder

Scheuermittel verwenden. Ein feuchtes, weiches Tuch reicht vollkommen aus.

- Die Kaffeemaschine nie in Wasser tauchen: es handelt sich um ein Elektrogerät.
- Der Filter des Wasserbehälters (H) ist über das Kaffeefach und den Wasserbehälterdeckel (B) erreichbar (Abb.7): erforderlichenfalls reinigen.

Entkalkung

Wenn das Wasser in Ihrem Wohngebiet hart ist, sammelt sich mit der Zeit Kalk an. Die Kalkablagerungen können den einwandfreien Betrieb des Gerätes beeinträchtigen.

Es wird empfohlen, alle 60 Brühvorgänge eine Entkalkung durchzuführen.

Benutzen Sie hierzu die speziell für das Entkalken von Filterkaffeemaschinen im Handel erhältlichen Entkalkungsmittel.

1. Verdünnen Sie das Produkt in der Kanne entsprechend den auf der Packung des Entkalkungsmittels aufgeführten Anleitungen;
2. Geben Sie die Lösung in den Wassertank;
3. Stellen Sie die Kanne auf die Warmhalteplatte (M);
4. Drücken Sie die Taste  (L), um die Menge einer Tasse zu filtern und schalten Sie dann das Gerät aus;
5. Lassen Sie die Lösung 15 Minuten einwirken. Die Vorgänge 4 und 5 nochmals wiederholen.
6. Die Kaffeemaschine einschalten und die Lösung durchlaufen lassen, bis der Tank vollkommen leer ist.
7. Zum Nachspülen mindestens 3 Mal (3 volle Wassertanks) nur Wasser durch das Gerät laufen lassen.

Die Garantie verliert ihre Gültigkeit, wenn die oben beschriebene Reinigung nicht regelmäßig durchgeführt wird.

Technische Daten

Netzspannung:	220-240V-50/60Hz
Leistungsaufnahme:	650W
Gewicht:	1.250 kg

Entsorgung des Gerätes

 Im Sinne der europäischen Richtlinie 2002/96/EG darf das Gerät nicht über den Hausmüll entsorgt werden, sondern muss zum Recycling an einer offiziellen Sammelstelle abgegeben werden.

-  Das Gerät entspricht den folgenden EG-Richtlinien:
- Niederspannungsrichtlinien 2006/95/CE und nachfolgen-

de Änderungen.

- EMV-Richtlinie 2004/108/EG und nachfolgende Änderungen;
- Verordnung (EG) 1275/2008 über den Bereitschaftszustand

Problemlösung

Problem	Mögliche Ursache	Abhilfe
Der Kaffee tritt zu langsam aus.	Die Kaffeemaschine muss entkalkt werden.	Die Kaffeemaschine wie im Abschnitt "Entkalkung" beschrieben entkalken.
Der Kaffee schmeckt bitter.	Die Kaffeemaschine wurde nach der Entkalkung nicht richtig gespült.	Die Kaffeemaschine wie im Abschnitt "Entkalkung" beschrieben spülen.

Nota Bene:

Dit symbool duidt op belangrijke tips en informatie voor de gebruiker.

- Lees deze gebruiksaanwijzingen aandachtig door alvorens het apparaat te installeren en in gebruik te nemen. Alleen op die manier kunt u de beste resultaten verkrijgen en het apparaat op de veiligste manier gebruiken.
- **Dit apparaat is uitsluitend bestemd voor huishoudelijk gebruik. Gebruik in de volgende ruimten/situaties is niet voorzien: ruimten ingericht als keuken voor het personeel van winkels, kantoren en andere werkzones, vakantieboerderijen, hotels, motels en andere logiesgelegenheden, kamerverhuurders. Elk ander gebruik dient als oneigenlijk en dientengevolge als gevaarlijk te worden beschouwd.**
- De materialen en voorwerpen die bestemd zijn om met levensmiddelen in contact te komen zijn conform de voorschriften van de Europese verordening 1935/2004.
- Controleer, na het apparaat op een werkvlak te hebben geplaatst, of er een ruimte van ongeveer 5 cm vrij blijft tussen de wanden van het apparaat en de zij- en achterwand van het vertrek, en een ruimte van minstens 20 cm boven het koffiezetapparaat.

Gevaar voor brandwonden!

Veronachtzaming kan de oorzaak zijn of is de oorzaak van brandwonden of verbrandingen.

- Dit apparaat is gemaakt voor het “zetten van koffie”: Let erop u niet te verbranden aan water of stoom of door een oneigenlijk gebruik van het apparaat.
- Raak tijdens het gebruik niet de warme oppervlakken van het apparaat aan. Gebruik uitsluitend de knoppen en handgrepen.
- Raak het apparaat niet aan als u natte handen of natte voeten hebt.
- De verwarmingsplaat houdt na gebruik van het apparaat een bepaalde hoeveelheid restwarmte vast.

Opgelet!

Veronachtzaming kan de oorzaak zijn of is de oorzaak van letsel of schade aan het apparaat.

- De fabrikant kan niet aansprakelijk worden gesteld voor eventuele schade die veroorzaakt is door een verkeerd, oneigenlijk of onredelijk gebruik.
- In geval van een defect of een slechte werking van het apparaat, schakelt u het uit door de stekker van het netsnoer uit het stopcontact te halen. Wendt u zich voor eventuele reparaties uitsluitend tot een technisch servicecentrum dat erkend is door de fabrikant en vraagt u het gebruik van originele onderdelen. Indien het bovenstaande niet in acht wordt genomen, kan de veiligheid van het apparaat niet gegarandeerd worden.
- Deze toepassing kan worden gebruikt door kinderen vanaf 8 jaar en door mindervaliden of personen zonder ervaring of kennis indien ze onder toezicht staan of instructies krijgen hoe de toepassing veilig te gebruiken en de risico's die hiermee verbonden zijn begrijpen. Kinderen mogen niet met de toepassing spelen. Schoonmaak en gebruikersonderhoud mogen niet worden uitgevoerd door kinderen, tenzij ze ouder zijn dan 8 jaar en onder toezicht staan. Hou de toepassing en het koord buiten bereik van kinderen jonger dan 8 jaar.
- Controleer, wanneer u het apparaat uitgepakt hebt, of het in intacte toestand verkeert. In twijfelgevallen, het apparaat niet gebruiken en contact opnemen met een vakman.
- Houd het verpakkingsmateriaal (plastic zakjes, piepschuim, e.d.) buiten het bereik van kinderen, aangezien dit gevaar kan opleveren.
- Zet het apparaat op een aanrecht, uit de buurt van kranen, spoelbakken en warmtebronnen.
- Zet het apparaat nooit in een omgeving waar de temperatuur onder 0° kan zakken (als het water bevriest, kan het apparaat beschadigd raken).



Veronachtzaming kan de oorzaak zijn of is de oorzaak van letsels door elektrische schokken met gevaar voor het leven.

- Het netsnoer van dit apparaat dient niet door de gebruiker zelf te worden vervangen, omdat daar speciaal gereedschap voor nodig is.

Als het netsnoer beschadigd is of vervangen moet worden, dient u zich uitsluitend te wenden tot een Technisch Servicecentrum erkend door de fabrikant, om gevaarlijke situaties te vermijden.

- Dompel het apparaat nooit in water onder. het is een elektrisch apparaat.
- Haal de stekker uit het stopcontact en zet de hoofdschakelaar uit wanneer het apparaat niet gebruikt wordt. Laat het apparaat niet onnodig onder spanning staan.
- Zoals voor alle elektrische apparaten geldt, het gezond verstand gebruiken en voorzichtigheid tijdens het gebruik van het apparaat betrachten, vooral als kinderen aanwezig zijn.
- Controleer of de netspanning overeenkomt met de spanning aangeduid op het gegevensplaatje van het apparaat. Sluit het apparaat alleen aan op een stopcontact met een minimaal vermogen van 10 A en voorzien van een doeltreffende aarding.

De fabrikant kan niet aansprakelijk worden gesteld voor eventuele ongevallen te wijten aan het ontbreken van een aardaansluiting.

- Indien de stekker niet in het stopcontact past, het stopcontact door een vakman laten vervangen door een stopcontact van het geschikte type.
- Let tijdens het vullen van het reservoir en het verwijderen van de kan uit het apparaat op dat geen vloeistoffen op stekker en netsnoer worden gemorst.

Beschrijving van het apparaat

- A. Glazen karaf
- B. Koffievak en deksel waterreservoir
- C. Filterhouder voor filterkoffie
- D. Sproeier
- E. Waterreservoir
- F. Indicator waterniveau

- G. Maatschepje
- H. Filter waterreservoir
- I. Papieren filter (1X2 types) (indien aanwezig)
- L.  "On/standby" toets met controlelampje
- M. Verwarmingsplaat
- N. Aromatoets met controlelampje
- O. Permanent filter

Het bereiden van filterkoffie

 **Nota Bene:** de eerste keer dat koffie wordt gezet, dienen alle accessoires en de inwendige circuits van de machine gespoeld te worden waarbij u ten minste twee kannen koffie moet zetten zonder gemalen koffie te gebruiken.

- Open het koffievak en het deksel van het waterreservoir (B) (fig. 1) en gebruik de kan (A) om vers en schoon water in het waterreservoir (E) te schenken tot het peil wordt bereikt van het aantal kopjes koffie dat u wilt zetten (fig. 2). Controleer het waterpeil in het reservoir via de speciale indicator (F) (fig. 3). Men adviseert om de bijgeleverde kan als doseerder te gebruiken, aangezien de maximuminhoud van de kan overeenkomt met die van het reservoir.
- Open de sproeier (D) (fig.4). Plaats het papieren filter (I) in de filterhouder (C) (fig. 5).
- Doe gemalen koffie in het filter met behulp van het bijgeleverde maatschepje (G) en verdeel de koffie gelijkmatig (fig. 6). Gebruik gemalen koffie van goede kwaliteit, van gemiddelde maalgraad en verpakt voor filterkoffieapparaten. Het type mengsel beïnvloedt in belangrijke mate de koffie die men verkrijgt: het is dus raadzaam verschillende koffiemengsels te proberen, om zo de koffie te vinden die u het lekkerst vindt.

Aangeraden hoeveelheden:

Aantal koppen	Aantal maatschepjes (*)
5	5
4	4
3	3
2	2

(*) 1 afgestreeken maatschepje = 1 eetlepel (5 g)

Voor een sterkere koffie wordt geadviseerd om een extra maatschepje voor elke kop toe te voegen.

De in de tabel aangegeven hoeveelheden zijn indicatief en moeten aangepast worden aan de persoonlijke smaak en aan

het soort koffie: overschrijd nooit het maximumniveau van 5 maatschepjes. Het type mengsel beïnvloedt in belangrijke mate de koffie die men verkrijgt: het is dus raadzaam verschillende koffiemengsels te proberen, om zo de koffie te vinden die u het lekkerst vindt.

- Sluit de klep (B) en plaats de gesloten kan op de plaat (fig. 8).

- Druk op de toets  (L) (fig. 9). Het controlelampje op de schakelaar geeft aan dat het apparaat in werking is. De koffie begint na enkele seconden naar buiten te druppelen. Het is volkomen normaal dat tijdens het koffiezetten wat stoom uit het apparaat komt.

Het koffiezetapparaat geeft een geluidssignaal af wanneer de koffie begint uit te druppelen en drie signalen wanneer het uitdruppelen ophoudt.

De smaak van de koffie kan verbeterd worden door op de toets "AROMA" (N) te drukken. Deze functie zorgt voor een filterproces waarbij het water langzamer in het filter wordt gevoerd.

Een langzamer filterproces verbetert de smaak en het aroma van de koffie. Druk, om deze functie in te schakelen, op de toets "AROMA" (het controlelampje op de toets gaat branden). Druk opnieuw op de toets om deze functie uit te schakelen. Men adviseert de toets "AROMA" te gebruiken wanneer men niet een volle kan koffie wil zetten.

- Als u de toets  (L) na het koffiezetten ingedrukt laat, houdt de verwarmingsplaat de koffie op de ideale temperatuur.

Het apparaat schakelt 40 minuten na de afgifte van de koffie automatisch uit. Druk opnieuw op de toets  (L) om de verwarmingsplaat (M) uit te schakelen.

Schakel het apparaat voor een nieuwe koffiezetcyclus uit en weer in door op de toets  (L) te drukken.

 **Nota Bene:** wanneer u de kan weghaalt voordat de gewenste hoeveelheid koffie uit het apparaat is gekomen, gaat het apparaat door met koffiezetten en loopt de koffie niet verder in de kan door; indien u onmiddellijk wat koffie zou willen inschenken raden wij u aan dit in zo kort mogelijke tijd te doen, om te voorkomen dat de koffie overloopt.

Reiniging en onderhoud

Voordat u reinigings- of onderhoudswerkzaamheden uitvoert, dient u het apparaat uit te schakelen, de stekker uit het stopcontact te verwijderen en het apparaat te laten afkoelen.

- Gebruik voor de reiniging van het apparaat geen oplosmiddelen of schurende reinigingsmiddelen. Het is voldoende

om een vochtige en zachte doek te gebruiken.

- Dompel het apparaat nooit in water onder. Het is een elektrisch apparaat.
- Het filter van het waterreservoir (H) kan via het koffievak en het deksel van het reservoir (B) bereikt worden (fig.7): reinig het filter indien nodig.

Ontkalking

Als het water in uw omgeving hard is, zal er zich na verloop van tijd kalk afzetten. De kalkaanslag kan de goede werking van het apparaat beïnvloeden. Men raadt aan om het apparaat elke 60 gebruiksbeurten te ontkalken.

Voer het ontkalken uit met behulp van specifieke ontkalkingsproducten voor filterkoffieapparaten die in de handel verkrijgbaar zijn.

1. Los het product in de kan op, waarbij u de aanwijzingen op de verpakking van het ontkalkingsmiddel dient op te volgen;
2. Giet de oplossing in het waterreservoir;
3. Plaats de kan op de verwarmingsplaat (M);
4. Druk op de toets  (L), laat de inhoud van een kopje uitdruppelen en zet het apparaat uit;
5. Laat de oplossing 15 minuten inwerken. Herhaal handelingen 4 en 5 nog een keer.
6. Schakel het apparaat in en laat uitdruppelen tot het reservoir volledig leeg is.
7. Spoel het apparaat door het minstens 3 maal (3 complete waterreservoirs) met alleen water te laten werken.

De garantie vervalt indien de hierboven beschreven reiniging niet regelmatig wordt uitgevoerd.

Technische gegevens

Netspanning:	220-240V-50/60Hz
Stroomverbruik:	650W
Gewicht:	1.250 kg

Verwerking van het apparaat

 Krachtens de Europese richtlijn 2002/96/EG mag het apparaat niet samen met het huishoudelijk afval worden verwerkt, maar moet het naar een officieel inzamelcentrum gebracht worden.

 Het apparaat voldoet aan de volgende EG-richtlijnen:

- Laagspanningsrichtlijn 2006/95/EG en latere wijzigingen;

- EMC-richtlijn 2004/108/EG en latere wijzigingen;
- EG-verordening 1275/2008 inzake de stand by-stand

Oplossing van problemen

Probleem	Mogelijke oorzaak	Oplossing
De koffie komt langzaam naar buiten.	Het apparaat moet ontkalkt worden.	Ontkalk het apparaat zorgvuldig zoals beschreven in de paragraaf "Ontkalking".
De koffie heeft een zure smaak.	Het apparaat is niet voldoende gespoeld na het ontkalken.	Spoel het apparaat zoals beschreven in de paragraaf "Ontkalking".

Nota:

Este símbolo indica consejos e información importantes para el usuario.

- Lea detenidamente este manual de instrucciones antes de instalar y usar el aparato. Sólo así, podrá obtener las mejores prestaciones y la máxima seguridad durante el uso.
- Este aparato está destinado exclusivamente al uso doméstico. No se contempla su uso en: entornos usados como cocina para el personal de tiendas, oficinas y otras áreas de trabajo, casas rurales, hoteles, moteles y otras estructuras de hospedaje, particulares que alquilan habitaciones. Cualquier uso diferente se considerará impropio y, por consiguiente, peligroso.
- Los materiales y los objetos destinados al contacto con alimentos cumplen las especificaciones del Reglamento Europeo 1935/2004.
- Tras colocar el aparato sobre la superficie de trabajo, controle que quede un espacio de 5 cm aproximadamente entre las superficies del aparato y las paredes laterales y la parte trasera, y un espacio libre mínimo de 20 cm por encima de la cafetera.

¡Peligro de quemaduras!

El incumplimiento puede ser o es la causa de quemaduras o de ustiones.

- Este aparato se ha fabricado para “preparar café”: Tenga cuidado de no quemarse con los chorros de agua o de vapor o utilizando el aparato de forma impropia.
- Durante el uso, no toque las superficies calientes del aparato. Utilice los mandos o las asas.
- No toque el aparato con las manos o los pies mojados o húmedos.
- La placa térmica permanece caliente después de utilizar el aparato.

¡Atención!

El incumplimiento puede ser o es la causa de lesiones o de desperfectos al aparato.

- El fabricante no puede ser considerado responsable por los daños derivados de usos impropios, incorrectos e irracionales.

les.

- En caso de avería o de funcionamiento incorrecto del aparato, desenchúfelo de la corriente para apagarlo. Para posibles reparaciones, diríjase solamente a un Centro de Asistencia Técnica autorizado por el fabricante y solicite la utilización de repuestos originales. El incumplimiento de todo lo mencionado anteriormente puede perjudicar la seguridad del aparato.
- Este aparato puede ser utilizado por niños mayores de 8 años y personas con capacidades físicas, sensoriales o mentales reducidas, o falta de experiencia o conocimiento, siempre y cuando sean supervisados o instruidos en cuanto al uso seguro del aparato y a los posibles peligros. Los niños no deben jugar con este aparato. La limpieza y el mantenimiento no deben ser realizados por niños menores de 8 años y sin supervisión. Mantenga el aparato y su cable fuera del alcance de los niños menores de 8 años.
- Después de haber desembalado el aparato, controle su integridad. En caso de duda, no utilice el aparato y póngase en contacto con personal profesionalmente cualificado.
- No debe dejar los elementos del embalaje (bolsas de plástico, espuma de poliestireno, etc.) al alcance de los niños ya que constituyen fuentes potenciales de peligro.
- Coloque el aparato sobre una superficie de trabajo alejada de grifos de agua, pilas y fuentes de calor.
- No instale nunca la cafetera en un ambiente cuya temperatura pueda descender o ser igual a 0 °C (si el agua se congela, el aparato puede estropearse).

¡Peligro!

El incumplimiento puede ser o es la causa de lesiones provocadas por descargas eléctricas con peligro para la vida.

- El usuario no deberá nunca sustituir el cable de alimentación de este aparato ya que esta operación requiere la utilización de herramientas especiales.

Si el cable se estropea, o para sustituirlo,

dirijase exclusivamente a un Centro de Asistencia autorizado por el fabricante para evitar cualquier riesgo.

- No sumerja nunca la cafetera en el agua: es un aparato eléctrico.
- Desenchufe la cafetera de la corriente y apague el interruptor general cuando no use el aparato. No deje el aparato enchufado inútilmente.
- Al igual que con cualquier aparato eléctrico, recurra al sentido común y a la prudencia cuando use este aparato, especialmente con niños en los alrededores.
- Compruebe que la tensión de la red eléctrica corresponde a la tensión indicada en la placa de datos del aparato. Enchufe el aparato solamente a un enchufe de corriente con una capacidad mínima de 10A y equipado con una toma de tierra eficiente. El fabricante no será considerado responsable por los posibles accidentes causados por la ausencia de una toma de tierra del equipo.
- Si el enchufe y la clavija del aparato son incompatibles, haga sustituir el enchufe por otro de tipo adecuado por personal cualificado.
- Tenga cuidado de no derramar líquidos sobre la clavija y el cable de alimentación al llenar el depósito y extraer la jarra de la cafetera.

Descripción del aparato

- A. Jarra de cristal
- B. Compartimento para el café y tapadera del depósito del agua
- C. Portafiltro para café filtro
- D. Surtidor
- E. Depósito del agua
- F. Indicador del nivel del agua
- G. Medidor
- H. Filtro del depósito del agua
- I. Filtro de papel (1X2 tipos) (si previsto)
- L.  Botón "On/stand-by" con indicador luminoso
- M. Placa térmica
- N. Botón "Aroma" con indicador luminoso
- O. Filtro permanente

Cómo preparar el café filtro

i Nota: cuando prepare el café por primera vez, deberá lavar todos los accesorios y enjuagar los circuitos internos de

la cafetera. Prepare al menos dos jarras de café sin utilizar café molido.

- Abra el compartimento del café y la tapadera del depósito del agua (B) (fig. 1). Use la jarra (A) para echar agua fresca y limpia en el depósito del agua (E) hasta la indicación de nivel correspondiente a las tazas de café que quiere preparar (fig. 2). Controle el nivel del agua en el depósito mediante el indicador correspondiente (F) (fig. 3). Se aconseja usar la jarra de la dotación como medidor ya que la capacidad máxima de la jarra corresponde a la del depósito.
- Abra el surtidor (D) (fig.4). Coloque el filtro de papel (I) en el portafiltro (C) (fig. 5).
- Eche el café molido en el filtro con el medidor de la dotación (G) y nivélelo uniformemente (fig. 6). Utilice café molido de buena calidad, de molienda intermedia y envasado para cafeteras filtro. El tipo de mezcla influye mucho sobre el café que se obtiene: por consiguiente, le aconsejamos probar diferentes tipos de mezclas para elegir la que más le gusta.

Cantidades aconsejadas:

N.º tazas	N.º medidores (*)
5	5
4	4
3	3
2	2



(*) 1 medidor raso = 1 cucharada (5 g)

Es aconsejable añadir un medidor adicional por cada taza para preparar un café más fuerte.

Las cantidades indicadas en la tabla son indicativas y han de adaptarse al gusto personal y al tipo de café: no supere nunca el nivel máximo 5 medidores. El tipo de mezcla influye mucho sobre el café que se obtiene: por consiguiente, le aconsejamos probar diferentes tipos de mezclas para elegir la que más le gusta.

- Cierre la tapadera (B) y coloque la jarra cerrada sobre la placa (fig. 8).
- Presione el botón  (L) (fig. 9). El indicador luminoso del botón le indica que la cafetera está funcionando. El café empezará a salir después de algunos segundos. Es normal que durante el filtrado del café, el aparato produzca un poco de vapor. La cafetera emite una señal acústica cuando el café empieza a salir y tres señales cuando acaba de salir. Si pulsa el botón "AROMA" (N) se optimiza el sabor del café. Con esta función el agua penetra en el filtro más lenta-

mente durante el proceso de filtrado. Un filtrado más lento mejora el sabor y el aroma del café. Presione el botón "AROMA" para activar esta función (el indicador luminoso correspondiente al botón se enciende). Presione de nuevo el botón para desactivar la función. Se aconseja usar el botón "AROMA" si no quiere preparar una jarra llena de café.

- Si deja pulsado el botón  (L) después de filtrar el café, la placa térmica mantendrá el café caliente a la temperatura ideal. El aparato se apaga automáticamente 40 minutos después de que acabe la salida del café. Presione de nuevo el botón  (L) para apagar la placa térmica (M). Apague y encienda de nuevo el aparato para un nuevo ciclo de funcionamiento mediante el botón  (L).

i Please note: si quita la jarra antes de que la cafetera haya acabado de preparar el café, no interrumpirá la producción de café, bloqueará solamente su flujo en la jarra. Si quiere servir inmediatamente un poco de café, le aconsejamos servirlo en el menor tiempo posible para evitar derrames molestos.

Limpeza y mantenimiento

Antes de realizar cualquier operación de limpieza o mantenimiento, apague la cafetera, desenchúfela de la corriente y deje que se enfríe.

- No use disolventes o detergentes abrasivos para limpiar la cafetera. Es suficiente utilizar un paño húmedo y suave.
- No sumerja nunca la cafetera en el agua: es un aparato eléctrico.
- Puede acceder al filtro del depósito del agua (H) mediante el compartimento del café y la tapadera del depósito (B) (fig. 7): límpielo si es necesario.

Descalcificación

Si el agua en su zona es dura, la cal se acumulará con el paso del tiempo. Sus depósitos pueden perjudicar el buen funcionamiento del aparato. Es aconsejable descalcificar la cafetera después de 60 ciclos de funcionamiento.

Realice la descalcificación utilizando los productos descalcificantes específicos para cafeteras filtro comercializados.

1. Disuelva el producto en la jarra siguiendo las indicaciones del envase del descalcificante.
2. Vierta la solución en el depósito del agua.
3. Coloque la jarra sobre la placa térmica (M).
4. Pulse el botón  (L), filtre una cantidad equivalente a una taza y, a continuación, apague la cafetera.
5. Deje actuar la solución 15 minutos. Repita las operaciones 4 y 5 otra vez.

6. Encienda la cafetera y deje salir toda el agua contenida en el depósito.
7. Haga funcionar la cafetera solamente con agua al menos 3 veces para enjuagarla (3 depósitos de agua llenos).

La garantía no es válida si las operaciones de limpieza anteriormente descritas no se ejecutan regularmente.

Datos técnicos

Tensión de red:	220-240V-50/60Hz
Potencia consumida:	650W
Peso:	1.250 kg

Eliminación del aparato

 En cumplimiento de la Directiva Europea 2002/96/CE, no elimine el aparato junto a los residuos domésticos, ha de entregarlo a un centro oficial de recogida selectiva.

CE El aparato cumple las siguientes directivas CE:

- Directiva baja tensión 2006/95/CE y sucesivas enmiendas.
- Directiva EMC 2004/108/CE y sucesivas enmiendas.
- Reglamento Europeo 1275/2008 sobre el consumo de energía eléctrica en los modos "preparado" y "desactivado".

Solución de los problemas

Problema	Causa	Solución
El café sale lentamente.	Ha de descalcificar la cafetera.	Efectúe la descalcificación de la cafetera siguiendo las indicaciones contenidas en el párrafo "Descalcificación"
El café tiene un sabor ácido.	La cafetera no se ha enjuagado correctamente después de la descalcificación.	Enjuague la cafetera siguiendo las indicaciones contenidas en el párrafo "Descalcificación"

Nota:

Este símbolo evidencia conselhos e informações importantes para o utilizador.

- Leia atentamente este manual de instruções antes de instalar e utilizar o aparelho. Só assim poderá obter os melhores resultados e a máxima segurança de utilização.
- Este aparelho destina-se apenas a um uso doméstico. Não está prevista a sua utilização em: espaços utilizados como cozinhas para o pessoal de lojas, escritórios e outros locais de trabalho, turismo rural, hotéis, motéis e outras estruturas de alojamento, quartos para alugar. Qualquer outra utilização é considerada inadequada e, logo, perigosa.
- Os materiais e os objetos destinados ao contacto com produtos alimentares estão em conformidade com as disposições do Regulamento Europeu 1935/2004.
- Depois de ter colocado o aparelho sobre a bancada, verifique se existe um espaço de cerca de 5 cm entre as superfícies do aparelho e as partes laterais e traseira, bem como um espaço de pelo menos 20 cm por cima da máquina de café.

Perigo de queimaduras!

A inobservância pode ser ou é causa de queimaduras ou abrasões.

- Este aparelho foi concebido para “fazer café”: Tenha cuidado para não se queimar com jatos de água ou de vapor ou devido a uma utilização inadequada do aparelho.
- Durante a utilização, não toque nas superfícies quentes do aparelho. Utilize os manípulos ou as pegas.
- Não toque no aparelho com as mãos ou os pés molhados ou húmidos.
- A placa de aquecimento está sujeita a calor residual após a utilização do aparelho.

Atenção!

A inobservância pode ser ou é causa de lesões ou danos no aparelho.

- O fabricante declina toda e qualquer responsabilidade por eventuais danos provocados por uma utilização inadequada, errada e irracional do aparelho.

- Em caso de avaria ou mau funcionamento do aparelho, desligue-o retirando a ficha do cabo de alimentação. Para eventuais reparações, contacte única e exclusivamente um Centro de Assistência Técnica autorizado pelo fabricante e exija a utilização de peças sobresselentes originais. A não observância desta regra pode comprometer a segurança do aparelho.
- Este aparelho pode ser utilizado por crianças a partir de 8 anos e por pessoas com capacidades físicas, sensoriais ou mentais reduzidas ou sem experiência e conhecimento do produto. É necessário supervisionar e instruir as pessoas sobre o uso seguro da aparelhagem para compreender os riscos durante a utilização. As crianças não devem brincar com a aparelhagem. A limpeza e a manutenção de uso não devem ser feitas por crianças, exceto se maiores de 8 anos e supervisionadas por um adulto. Manter a aparelhagem e o cabo de alimentação fora do alcance de crianças menores de 8 anos.
- Depois de retirar a embalagem, certifique-se do bom estado do aparelho. Em caso de dúvida, não o utilize e contacte um técnico qualificado.
- Os elementos que compõem a embalagem (sacos de plástico, poliestireno expansivo, etc.) não devem ser deixados ao alcance das crianças, pois constituem uma potencial fonte de perigo.
- Coloque o aparelho numa bancada, longe de torneiras, lava-loiças e fontes de calor.
- Nunca instale o aparelho num ambiente que possa alcançar uma temperatura inferior ou igual a 0°C (se a água congelar, o aparelho poderá sofrer danos).

Perigo!

A inobservância pode ser ou é causa de lesões, por choques elétricos, com risco de vida.

- O cabo de alimentação deste aparelho nunca deve ser

substituído pelo utilizador, pois a sua substituição requer a utilização de ferramentas especiais.

Em caso de danos no cabo ou para a sua substituição, contacte exclusivamente um Centro de Assistência autorizado pelo fabricante de forma a prevenir qualquer risco.

- Nunca mergulhe a máquina na água: trata-se de um aparelho elétrico.
- Retire a ficha da tomada de alimentação e desligue o interruptor geral quando o aparelho não estiver a ser utilizado. Não deixe o aparelho ligado à corrente inutilmente.
- Tal como com qualquer eletrodoméstico, use de bom senso e cautela quando utilizar o aparelho, sobretudo na presença de crianças.
- Verifique se a tensão da corrente elétrica corresponde à indicada na chapa de características do aparelho. Ligue o aparelho exclusivamente a uma tomada com uma capacidade mínima de 10 A e devidamente ligada à terra. O fabricante não pode ser considerado responsável por eventuais acidentes causados pela falta de ligação à terra do aparelho.
- Em caso de incompatibilidade entre a tomada e a ficha do aparelho, mande substituir a tomada por outra de tipo adequado, recorrendo a pessoal qualificado.
- Durante a operação de enchimento do reservatório e de extração da cafeteira da máquina, tenha o cuidado de não derramar líquidos sobre a ficha e o cabo de alimentação.

Descrição do aparelho

- A. Cafeteira de vidro
- B. Compartimento do café e tampa do reservatório de água
- C. Porta-filtro para o café tipo filtro
- D. Duche
- E. Reservatório de água
- F. Indicador do nível de água
- G. Colher de medição
- H. Filtro do reservatório de água
- I. Filtro de papel (1X2 tipos) (se previsto)
- L.  Tecla "On/stand-by" com luz piloto
- M. Placa de aquecimento
- N. Tecla de "Aroma" com luz piloto
- O. Filtro permanente

Como preparar o café tipo filtro

i Nota: na primeira vez que preparar café, deve lavar todos os acessórios e enxaguar os circuitos internos da máquina, fazendo pelo menos duas cafeteiras de café sem utilizar café moído.

- Abra o compartimento do café e a tampa do reservatório de água (B) (fig. 1) e, utilizando a cafeteira (A), encha o reservatório (E) com água fresca e limpa até à indicação de nível relativa às châvenas de café que deseja preparar (fig. 2). Verifique o nível de água no reservatório através do respetivo indicador (F) (fig. 3). Recomendamos que utilize a cafeteira fornecida como doseador, dado que a capacidade máxima da cafeteira corresponde à do reservatório.
- Abra o duche (D) (fig.4). Coloque o filtro de papel (I) no porta-filtro (C) (fig. 5).
- Deite o café moído no filtro utilizando a colher doseadora (G) fornecida e nivele-o uniformemente (fig. 6). Utilize café moído de boa qualidade, com moagem média e embalado para máquinas de café tipo filtro. O tipo de mistura tem grande influência no café que se obtém: por conseguinte, é aconselhável que prove vários tipos de misturas para identificar a que mais se adapta às suas preferências.

Quantidades aconselhadas:

N.º de châvenas	N.º de medidores (*)
5	5
4	4
3	3
2	2

(*) 1 medidor raso = 1 colher de sopa (5 g)

Para um café mais forte, é aconselhável acrescentar mais um medidor por cada châvena.

As quantidades indicadas na tabela são indicativas e devem ser adaptadas ao gosto pessoal e ao tipo de café: nunca ultrapasse o nível máximo de 5 medidores. O tipo de mistura tem grande influência no café que se obtém: por conseguinte, é aconselhável que prove vários tipos de misturas para identificar a que mais se adapta às suas preferências.

- Feche a tampa (B) e coloque a cafeteira fechada na placa (fig. 8).
- Prima a tecla  (L) (fig. 9). A luz piloto existente no próprio interruptor indica que a máquina está a funcionar. O café começará a sair ao fim de alguns segundos. É absolutamente normal que durante a percolação do café o apare-

lho emita algum vapor. A máquina de café emite um sinal sonoro quando o café começar a sair e três sinais quando termina. O gosto do café pode ser melhorado premindo a tecla "AROMA" (N). Esta função permite um processo de percolação no qual a água é introduzida no filtro mais lentamente. Uma filtragem mais lenta melhora o gosto e o aroma do café. Para ativar esta função, prima a tecla "AROMA" (a luz piloto correspondente à tecla acende-se). Para desativar a função, prima novamente a tecla. É aconselhável usar a tecla "AROMA" quando não se desejar preparar uma cafeteira inteira.

- Se deixar a tecla ☺ (L) premida após a percolação, a placa mantém o café quente à temperatura ideal. O aparelho desliga-se automaticamente 40 minutos após o fim da saída do café. Para desligar a placa de aquecimento (M), prima novamente a tecla ☺ (L). Para um novo ciclo de funcionamento, desligue e volte a ligar o aparelho premindo a tecla ☺ (L).

i **Nota:** retirar a cafeteira antes de a máquina terminar a produção de café não interrompe a produção do mesmo. Bloqueia apenas o fluxo para o interior da cafeteira. Se desejar servir de imediato um pouco de café, faça-o o mais rapidamente possível para evitar que o café transborde.

Limpeza e manutenção

Antes de efetuar qualquer operação de limpeza ou manutenção, desligue a máquina, retire a ficha da tomada de corrente e deixe a máquina arrefecer.

- Não utilize solventes nem detergentes abrasivos para a limpeza da máquina. Será suficiente um pano húmido e macio.
- Nunca mergulhe a máquina na água: trata-se de um aparelho elétrico.
- Poderá chegar ao filtro do reservatório de água (H) através do compartimento do café e da tampa do reservatório (B) (fig.7); limpe-o, se necessário.

Descalcificação

Se a água da sua zona for dura, acumular-se-á calcário com o passar do tempo. A sua acumulação poderá comprometer o bom funcionamento do aparelho. É aconselhável proceder à descalcificação a cada 60 ciclos de funcionamento. Faça a descalcificação utilizando produtos descalcificantes próprios para máquinas de café tipo filtro disponíveis no mercado.

1. Dilua o produto na cafeteira seguindo as indicações da embalagem do descalcificante;
2. Deite a solução no reservatório de água;
3. Coloque a cafeteira na placa de aquecimento (M);
4. Prima a tecla ☺ (L), faça percolar o equivalente a uma chávena e, depois, desligue o aparelho;
5. Deixe a solução atuar durante 15 minutos. Repita as operações 4 e 5 mais uma vez.
6. Ligue a máquina e extraia a água até que o reservatório fique completamente vazio.
7. Enxague, colocando o aparelho a funcionar apenas com água durante pelo menos 3 vezes (3 reservatórios cheios de água).

A garantia perde a validade se a limpeza anteriormente descrita não for regularmente efetuada.

Dados técnicos

Tensão de rede:	220-240V-50/60Hz
Potência absorvida:	650W
Peso:	1.250 kg

Eliminação do aparelho

 Nos termos da diretiva Europeia 2002/96/EC, não elimine o aparelho juntamente com os resíduos domésticos; deposite-o num centro de recolha seletiva oficial.

CE O aparelho está em conformidade com as seguintes diretivas CE:

- Diretiva de Baixa Tensão 2006/95/CE e posteriores alterações;
- Diretiva EMC 2004/108/CE e posteriores alterações;
- Regulamento CE 1275/2008 sobre o stand-by

Resolução de problemas

Problema	Causa possível	Solução
O café sai lentamente.	É necessário descalcificar a máquina.	Descalcifique a máquina conforme descrito no parágrafo "Descalcificação".
O café tem um gosto ácido.	A máquina não foi suficientemente enxaguada após a descalcificação.	Enxague a máquina conforme descrito no parágrafo "Descalcificação".



Σημαντικό:

Το σύμβολο αυτό επισημαίνει συμβουλές και πληροφορίες που είναι σημαντικές για το χρήστη.

- Διαβάστε με προσοχή το παρόν εγχειρίδιο οδηγιών πριν εγκαταστήσετε και χρησιμοποιήσετε τη συσκευή. Μόνον έτσι θα έχετε τα καλύτερα αποτελέσματα και τη μέγιστη ασφάλεια χρήσης.
- Η συσκευή αυτή προορίζεται αποκλειστικά για οικιακή χρήση.

Δεν προβλέπεται η χρήση σε: χώρους εστίασης για το προσωπικό καταστημάτων, γραφείων και άλλους χώρους εργασίας, αγροτουριστικές μονάδες, ξενοδοχεία, πανσιόν και άλλες παρόμοιες υποδομές, ενοικιαζόμενα δωμάτια. Κάθε άλλη χρήση πρέπει να θεωρείται ακατάλληλη και συνεπώς επικίνδυνη.

- Τα υλικά και τα αντικείμενα που προορίζονται για να έλθουν σε επαφή με τρόφιμα συμμορφούνται με τις διατάξεις του Ευρωπαϊκού Κανονισμού 1935/2004.
- Μετά την τοποθέτηση της συσκευής στην επιφάνεια εργασίας, βεβαιωθείτε ότι υπάρχει χώρος περίπου 5 cm ανάμεσα στις επιφάνειες της συσκευής, στα πλευρικά τοιχώματα και στο πίσω μέρος και ελεύθερος χώρος τουλάχιστον 20 cm πάνω από τη μηχανή του καφέ.



Κίνδυνος εγκαυμάτων!

Η μη τήρηση μπορεί να προκαλέσει ή προκαλεί εγκαύματα.

- Η παρούσα συσκευή κατασκευάστηκε για την “παρασκευή καφέ”. Χρησιμοποιείτε προσεκτικά τη συσκευή για να αποφύγετε εγκαύματα από νερό ή ατμό.
- Κατά τη διάρκεια της χρήσης μην αγγίζετε τις θερμές επιφάνειες της συσκευής. Χρησιμοποιείτε τους διακόπτες ή τις χειρολαβές.
- Μην αγγίζετε τη συσκευή με βρεγμένα ή υγρά χέρια ή πόδια.
- Η θερμαινόμενη πλάκα παραμένει ζεστή ακόμα και μετά τη χρήση της συσκευής.



Προσοχή!

Η μη τήρηση μπορεί να προκαλέσει ή προκαλεί τραυματισμούς ή βλάβες στη συσκευή.

- Ο κατασκευαστής δεν μπορεί να θεωρηθεί υπεύθυνος για

ενδεχόμενες βλάβες που οφείλονται σε ακατάλληλη, λανθασμένη ή αλόγιστη χρήση.

- Σε περίπτωση βλάβης ή κακής λειτουργίας της συσκευής, σβήστε την αποσυνδέοντας το φις του ηλεκτρικού καλωδίου. Για ενδεχόμενες επισκευές, απευθυνθείτε μόνο στο εξουσιοδοτημένο Σέρβις του κατασκευαστή και ζητήστε τη χρήση γνήσιων ανταλλακτικών. Η μη τήρηση της παραπάνω οδηγίας, θέτει σε κίνδυνο την ασφάλεια της συσκευής.
- Η συσκευή αυτή μπορεί να χρησιμοποιηθεί από παιδιά ηλικίας 8 ετών και πάνω και από άτομα με μειωμένες σωματικές, αισθητήριες ή διανοητικές ικανότητες ή έλλειψη εμπειρίας και γνώσης, με την προϋπόθεση να παρακολουθούνται προσεκτικά και να εκπαιδεύονται σχετικά με την ασφαλή χρήση της συσκευής έχοντας επίγνωση των σχετικών κινδύνων. Τα παιδιά δεν πρέπει να παίζουν με τη συσκευή.

Ο καθαρισμός και η συντήρηση από πλευράς του χρήστη δεν πρέπει να γίνεται από παιδιά αν δεν είναι πάνω από την ηλικία των 8 ετών και αν δεν επιτηρούνται.

Να φυλάσσετε τη συσκευή και το καλώδιο μακριά από τα παιδιά κάτω από την ηλικία των 8 ετών.

- Αφού αφαιρέσετε τη συσκευασία, βεβαιωθείτε για την ακεραιότητα της συσκευής. Σε περίπτωση αμφιβολίας, μη χρησιμοποιείτε τη συσκευή και απευθυνθείτε σε εξειδικευμένο προσωπικό.
- Τα στοιχεία της συσκευασίας (πλαστικές σακούλες, φελιζόλ κλπ.) πρέπει να φυλάσσονται μακριά από τα παιδιά γιατί αποτελούν πιθανές εστίες κινδύνου.
- Τοποθετήστε τη συσκευή στην επιφάνεια εργασίας μακριά από βρύσες νερού, νεροχύτες και πηγές θερμότητας.
- Μην εγκαθιστάτε ποτέ τη συσκευή σε χώρο που μπορεί να φτάσει σε θερμοκρασία μικρότερη ή ίση με 0°C (αν το νερό

παγώσει, η συσκευή μπορεί να υποστεί βλάβες).

Κίνδυνος!

Η μη τήρηση μπορεί να προκαλέσει ή προκαλεί ηλεκτροπληξία με κίνδυνο για την ανθρώπινη ζωή.

- Το ηλεκτρικό καλώδιο της συσκευής ποτέ δεν πρέπει να αντικαθίσταται από το χρήστη, γιατί η αντικατάσταση απαιτεί τη χρήση ειδικών εργαλείων.

Σε περίπτωση φθοράς του καλωδίου ή για την αντικατάστασή του, απευθυνθείτε στο εξουσιοδοτημένο Σέρβις του κατασκευαστή έτσι ώστε να αποφύγετε κάθε πιθανό κίνδυνο.

- Μη βυθίζετε ποτέ τη συσκευή σε νερό: η συσκευή είναι ηλεκτρική.
- Αποσυνδέστε το φως από την πρίζα και κατεβάστε το γενικό διακόπτη όταν δεν χρησιμοποιείτε τη συσκευή. Μην αφήνετε τη συσκευή άσκοπα αναμμένη.
- Όπως και για οποιαδήποτε ηλεκτρική συσκευή, να είσατε προσεκτικοί κατά τη χρήση της συσκευής, ειδικά όταν υπάρχουν παιδιά.
- Βεβαιωθείτε ότι η τάση του ηλεκτρικού δικτύου αντιστοιχεί σε εκείνη που αναγράφεται στην ετικέτα της συσκευής. Συνδέστε τη συσκευή σε πρίζα ρεύματος με ελάχιστη παροχή 10A και εφοδιασμένη με κατάλληλη γείωση. Ο κατασκευαστής δεν φέρει καμία ευθύνη για ενδεχόμενα ατυχήματα που οφείλονται στην απουσία γείωσης από την εγκατάσταση.
- Σε περίπτωση ασυμβατότητας μεταξύ της πρίζας και τους φως της συσκευής, απευθυνθείτε σε εξουσιοδοτημένο προσωπικό για την αντικατάσταση της πρίζας.
- Κατά την πλήρωση του δοχείου και την αφαίρεση της κανάτας από τη συσκευή, προσέξτε να μην χύσετε υγρά πάνω στο φως και στο ηλεκτρικό καλώδιο.

Περιγραφή της συσκευής

- Γυάλινη κανάτα
- Θήκη καφέ και καπάκι του δοχείου νερού
- Θήκη υποδοχής φίλτρου για γαλλικό καφέ
- Στόμιο
- Δοχείο νερού
- Δείκτης στάθμης νερού
- Μεζούρα
- Φίλτρο δοχείου νερού

- Χάρτινο φίλτρο (1X2 τύπου) (αν υπάρχει)
-  Πλήκτρο "λειτουργίας/αναμονής" με ενδεικτική λυχνία
- Θερμαινόμενη πλάκα
- Πλήκτρο "αρώματος" με ενδεικτική λυχνία
- Σταθερό φίλτρο

Πως να φτιάξετε γαλλικό καφέ

 Σημαντικό: την πρώτη φορά που θα φτιάξετε καφέ, πρέπει να πλύνετε όλα τα εξαρτήματα και να ξεβγάλετε τα εσωτερικά κυκλώματα της συσκευής φτιάχνοντας τουλάχιστον δύο κανάτες καφέ χωρίς να χρησιμοποιήσετε αλεσμένο καφέ.

- Ανοίξτε τη θήκη καφέ και το καπάκι του δοχείου νερού (B) (εικ. 1) και, χρησιμοποιώντας την κανάτα (A), γεμίστε το δοχείο (E) με φρέσκο και καθαρό νερό έως την ένδειξη στάθμης για τα φλιτζάνια καφέ που θέλετε να φτιάξετε (εικ. 2). Ελέγξτε τη στάθμη του νερού στο δοχείο μέσω του ειδικού δείκτη (F) (εικ. 3). Συνιστάται να χρησιμοποιείτε την κανάτα του εξοπλισμού σαν μεζούρα, επειδή η μέγιστη χωρητικότητα της κανάτας αντιστοιχεί με εκείνη του δοχείου.
- Ανοίξτε το στόμιο (D) (εικ. 4). Τοποθετήστε το χάρτινο φίλτρο (I) στη θήκη υποδοχής φίλτρου (C) (εικ. 5).
- Τοποθετήστε τον αλεσμένο καφέ στο φίλτρο χρησιμοποιώντας τη διατιθέμενη μεζούρα (G) και απλώς τον ομοιόμορφα (εικ. 6). Χρησιμοποιήστε αλεσμένο καφέ καλής ποιότητας, μέσης άλεσης και συσκευασμένο για μηχανές γαλλικού καφέ. Η ποιότητα του χαρμανιού επηρεάζει σημαντικά το τελικό αποτέλεσμα: επομένως συνιστάται να δοκιμάσετε διάφορες ποιότητες καφέ ώστε να βρείτε εκείνη που ταιριάζει περισσότερο στις προτιμήσεις σας.

Συνιστώμενες ποσότητες:

Αρ. φλιτζανιών	Αρ. μεζουρών (*)
5	5
4	4
3	3
2	2

(*) 1 μεζούρα γεμάτη ως το χείλος = 1 κουταλιά της σούπας (5 gr)

Για ένα πιο δυνατό καφέ συνιστάται να προσθέσετε μια επιπλέον μεζούρα για κάθε φλιτζάνι.

Οι ποσότητες που αναγράφονται στον πίνακα είναι ενδεικτικές και πρέπει να ρυθμίζονται ανάλογα με τις προσωπικές προτιμήσεις και την ποιότητα του καφέ: ποτέ μην ξεπερνάτε τη μέγιστη

στάθμη των 5 μεζουρών. Η ποιότητα του χαρμιανιού επηρεάζει σημαντικά το τελικό αποτέλεσμα: επομένως συνιστάται να δοκιμάσετε διάφορες ποιότητες καφέ ώστε να βρείτε εκείνη που ταιριάζει περισσότερο στις προτιμήσεις σας.

- Κλείστε το καπάκι (B) και τοποθετήστε την κλειστή κανάτα πάνω στην πλάκα (εικ. 8).



- Πιέστε το πλήκτρο  (L) (εικ. 9). Η ενδεικτική λυχνία πάνω στο διακόπτη δείχνει ότι η συσκευή λειτουργεί. Ο καφές αρχίζει να τρέχει σε λίγα δευτερόλεπτα.

Είναι φυσιολογικό η συσκευή να ελευθερώνει λίγο ατμό ενώ τρέχει ο καφές. Η συσκευή εκπέμπει ένα ηχητικό σήμα όταν αρχίσει η ροή του καφέ και τρία ηχητικά σήματα όταν τελειώσει.

Η γεύση του καφέ μπορεί να βελτιωθεί πιέζοντας το πλήκτρο “AROMA” (N). Αυτή η λειτουργία ενεργοποιεί μια διαδικασία παρασκευής κατά την οποία το νερό εισάγεται στο φίλτρο πιο αργά.

Το αργό φιλτράρισμα βελτιώνει τη γεύση και το άρωμα του καφέ. Για να ενεργοποιήσετε αυτή τη λειτουργία, πιέστε το πλήκτρο “AROMA” (η ενδεικτική λυχνία του πλήκτρου ανάβει). Για να απενεργοποιήσετε τη λειτουργία, πιέστε και πάλι το πλήκτρο. Συνιστάται να χρησιμοποιείτε το πλήκτρο “AROMA” όταν δεν έχετε σκοπό να φτιάξετε μια γεμάτη κανάτα καφέ.

- Αν αφήσετε πατημένο το πλήκτρο  (L) μετά την έξοδο του καφέ, η θερμαινόμενη πλάκα διατηρεί τον καφέ ζεστό στην ιδανική θερμοκρασία. Η συσκευή σβήνει αυτόματα 40 λεπτά μετά από την παρασκευή του καφέ.

Για να σβήσετε τη θερμαινόμενη πλάκα (M), πιέστε και πάλι το πλήκτρο  (L). Για ένα νέο κύκλο λειτουργίας, σβήστε και ανάψτε τη συσκευή πιέζοντας το πλήκτρο  (L).

 **Σημαντικό:** αφαιρώντας την κανάτα πριν η συσκευή ολοκληρώσει την παραγωγή του καφέ, η παραγωγή του καφέ δεν διακόπτεται, αλλά μπλοκάρει απλώς η ροή του στην κανάτα. Σε περίπτωση που θέλετε να σεβρίσετε αμέσως λίγο καφέ, συνιστάται να επαναφέρετε γρήγορα την κανάτα στη θέση της για να αποφύγετε ενοχλητικές υπερχειλίσεις.

Καθαρισμός και συντήρηση

Πριν από οποιαδήποτε επέμβαση καθαρισμού ή συντήρησης, σβήστε τη συσκευή, αποσυνδέστε το φως από την πρίζα και αφήστε τη συσκευή να κρυώσει.

- Για τον καθαρισμό της συσκευής, μη χρησιμοποιείτε διαλύτες ή διαβρωτικά απορρυπαντικά. Αρκεί ένα υγρό και μαλακό πανί.
- Μη βυθίζετε ποτέ τη συσκευή σε νερό: η συσκευή είναι ηλε-

κτρική

- Μπορείτε να έχετε πρόσβαση στο φίλτρο του δοχείου νερού (H) μέσα από τη θήκη καφέ και το καπάκι του δοχείου (B) (εικ. 7): εν ανάγκη καθαρίστε το.

Καθαρισμός των αλάτων

Αν το νερό στην περιοχή σας είναι σκληρό, σχηματίζονται αλάτα με την πάροδο του χρόνου.

Τα αλάτα μπορούν να επηρεάσουν τη σωστή λειτουργία της συσκευής.

Συνιστάται να καθαρίζετε τα αλάτα κάθε 60 κύκλους λειτουργίας. Για τον καθαρισμό των αλάτων χρησιμοποιήστε ειδικά προϊόντα για μηχανές γαλλικού καφέ που θα βρείτε στην αγορά.

1. Αραιώστε μέσα στην κανάτα το προϊόν ακολουθώντας τις οδηγίες πάνω στη συσκευασία του.
2. Αδειάστε το διάλυμα στο δοχείο νερού.
3. Τοποθετήστε την κανάτα στη θερμαινόμενη πλάκα (M).
4. Πιέστε το πλήκτρο  (L), αφήστε να τρέξει ένα φλιτζάνι και σβήστε τη συσκευή.
5. Αφήστε το διάλυμα να δράσει επί 15 λεπτά. Επαναλάβετε τις ενέργειες 4 και 5.
6. Ανάψτε τη συσκευή και αφήστε να τρέξει το διάλυμα έως ότου αδειάσει τελείως το δοχείο.
7. Ξεβγάλετε αφήνοντας τη συσκευή να λειτουργήσει μόνο με νερό τουλάχιστον 3 φορές (3 γεμάτα δοχεία νερού).

Η εγγύηση δεν ισχύει εάν δεν εκτελείτε τακτικά τον καθαρισμό.

Τεχνικά χαρακτηριστικά

Τάση δικτύου:	220-240V-50/60Hz
Κατανάλωση ισχύος:	650W
Βάρος:	1.250 kg

Ανακύκλωση της συσκευής

 Σύμφωνα με την Ευρωπαϊκή Οδηγία 2002/96/EK, η συσκευή δεν πρέπει να απορρίπτεται στα οικιακά απορρίμματα αλλά να διατίθεται σε επίσημα κέντρα διαφοροποιημένης συλλογής.

 Η συσκευή συμμορφούται με τις παρακάτω οδηγίες της ΕΚ:

- Οδηγία Χαμηλής Τάσης 2006/95/EK και μετέπειτα τροποποιήσεις.
- Οδηγία EMC 2004/108/EK και μετέπειτα τροποποιήσεις.
- Ευρωπαϊκός Κανονισμός Stand-by 1275/2008/EK

Επίλυση προβλημάτων

Πρόβλημα	Πιθανή αιτία	Λύση
Ο καφές τρέχει πολύ αργά.	Πρέπει να προβείτε στον καθαρισμό των αλάτων της συσκευής.	Καθαρίστε τα άλατα σύμφωνα με τις οδηγίες της παραγράφου “Καθαρισμός των αλάτων”.
Ο καφές έχει όξινη γεύση.	Δεν έχετε ξεπλύνει καλά τη συσκευή μετά τον καθαρισμό των αλάτων.	Ξεβγάλετε τη συσκευή σύμφωνα με τις οδηγίες της παραγράφου “Καθαρισμός των αλάτων”.



Примечание:

Этот символ выделяет советы и информацию, важную для пользователя.

- До начала установки и использования прибора внимательно изучите данное руководство. Только таким образом вы обеспечите наилучшие результаты и максимальную безопасность эксплуатации.
- Этот прибор предназначен только для использования в домашнем хозяйстве. Его использование не предусматривается в помещениях: предназначенных для приготовления пищи для персонала магазинов, офисов и других рабочих мест, предназначенных для агротуризма, в отелях, мотелях и других, предназначенных для приема посетителей, сдаваемых в наем. Любой другой вид эксплуатации рассматривается как несоответствующий и, потому, опасный.
- Материалы и предметы, предназначенные для контакта с пищевыми продуктами соответствуют требованиям европейской директивы 1935/2004.
- После установки прибора на рабочую поверхность убедитесь, что по бокам и сзади осталось примерно 5 см свободного места и не менее 20 см свободного пространства над ним.



Опасность ожога!

Несоблюдение предупреждения может быть или послужить причиной ошпаривания или ожога.

- Данный прибор изготовлен для “приготовления кофе”. Проявляйте осторожность, чтобы не обжечься струями воды или пара или при использовании прибора не по назначению.
- Во время использования не касайтесь нагретых частей прибора. Пользуйтесь рукоятками или ручками.
- Не касайтесь прибора мокрыми или влажными руками или если у вас влажные ноги.
- Подогреваемая подставка после использования прибора остается нагретой.



Внимание!

Несоблюдение предупреждения может быть или стать причиной ранения или повреждения прибора.

- Производитель не может нести ответственность за возможный ущерб, вызванный несоответствующей, ошибочной и неправильной эксплуатацией.
- В случае неисправности или неработоспособности прибора выключите его, вынув вилку шнура электропитания. Для необходимого ремонта обращайтесь только в авторизированный производителем прибора сервисный центр и требуйте использования фирменных запасных частей. Несоблюдение правил, указанных выше, может повлиять на надежность работы прибора.
- разрешается использование этим аппаратом детьми в возрасте от 8 лет и старше, а также лицами с ограниченными физическими, сенсорными или умственными способностями или с недостаточным опытом и знаниями, если они будут обучены или проинструктированы относительно безопасного использования аппарата и связанных с этим рисков. Дети не должны играть с аппаратом. Запрещается очистка аппарата и операции по уходу за ним детьми младше 8 лет или без надзора. Храните аппарат и его шнур питания в месте, недоступном для детей младше 8 лет.
- После того, как снята упаковка, убедитесь в целостности прибора. В случае сомнений не пользуйтесь им, и обратитесь к квалифицированному специалисту.
- Элементы упаковки (пластиковые мешки, вспененный полистирол и т.д.) не должны оставаться в местах, доступных для детей, так как они являются потенциальными источниками опасности.
- Поставьте прибор на рабочую поверхность вдали от кранов с водой, моек и источников тепла.

- Ни в коем случае не устанавливайте кофеварку в помещениях, где температура может опуститься до 0°C или ниже (если вода замерзнет, прибор может быть поврежден).

Опасность!

Несоблюдение предупреждения может быть или стать причиной поражения электрическим током, опасного для жизни.

- Шнур электропитания прибора ни в коем случае не может быть заменен самим пользователем, так как его замена требует использования специальных инструментов.

В случае повреждения шнура или для его замены, для предупреждения любого риска обращайтесь только в авторизированный производителем прибора сервисный центр.

- Ни в коем случае не погружайте машину в воду: это электроприбор.
- Когда кофеварка не используется, выньте вилку из розетки и выключите главный выключатель. Не оставляйте прибор подключенным к электросети без необходимости.
- Как и при использовании любого электроприбора, проявляйте здравый смысл и осторожность, в особенности в присутствии детей.
- Убедитесь, что напряжение электрической сети соответствует указанному на табличке прибора. Подключайте прибор только к розеткам с допустимым током минимум 10 А и надежным заземлением. Производитель не может считаться ответственным за возможный ущерб, связанный с отсутствием заземления.
- В случае несоответствия типа вилки и розетки попросите квалифицированного специалиста заменить розетку на подходящую.
- Во время наполнения бачка и извлечения стакана-сборника из прибора будьте осторожны, чтобы не пролить жидкость на шнур и вилку электропитания.

Описание прибора

- А. Стекланный стакан-сборник
- В. Отсек для кофе и крышка бачка для воды
- С. Держатель фильтра для кофе

- D. Сетка бойлера
- E. Бачок для воды
- F. Указатель уровня воды
- G. Мерка
- H. Фильтр бачка для воды
- I. Бумажный фильтр (1x2 типа) (если предусмотрен)
- L.  Кнопка "On/stand-by" с индикатором
- M. Пластина с нагревом
- N. Кнопка "Aroma" с индикатором
- O. Несъемный фильтр

Как приготовить кофе через фильтр

 **Примечание:** при первом использовании кофеварки необходимо промыть все принадлежности и внутренние системы, приготовив не менее двух стаканов-сборников, не кладя молотый кофе.

- Откройте отсек для кофе и крышку бачка для воды В, рис. 1, и используя стакан-сборник А, добавьте свежей и чистой воды в бачок Е так, чтобы указатель уровня соответствовал количеству чашек, которые требуется приготовить, рис. 2. Контролируйте уровень воды в бачке через специальный индикатор F, рис. 3. Как мерную емкость рекомендуется использовать прилагаемый стакан-сборник, так как максимальная емкость стакана соответствует бачку.
- Откройте сетку бойлера D, рис. 4. Установите бумажный фильтр I в держатель фильтра С, рис. 5.
- Засыпьте в фильтр молотый кофе, используя мерку G, прилагаемую к машине, и равномерно распределите его, рис. 6. Пользуйтесь молотым кофе хорошего качества, среднего помола в расфасовках для приготовления кофе в кофеварках с фильтром. Марка смеси кофе очень влияет на его приготовление: рекомендуется попробовать несколько смесей кофе и выбрать ту, которая наиболее подходит по вкусу.

Рекомендуемые количества:

Количество чашек	Количество мерок (*)
5	5
4	4
3	3
2	2

(*) 1 наполненная до краев мерка соответствует 1 столовой ложке (5 г).

Для приготовления более крепкого кофе рекомендуется класть более одной мерки на чашку.



Количество, указанное в таблице является указательным и изменяется в зависимости от личного вкуса и типа кофе: ни в коем случае не превышайте максимальное количество мерок — 5. Марка смеси кофе очень влияет на его приготовление: рекомендуется попробовать несколько смесей кофе и выбрать ту, которая наиболее подходит по вкусу.

- Закройте крышку В и подставьте стакан-сборник на подставку, рис. 8.
- Нажмите кнопку , рис. 9. Индикатор на переключателе показывает, что машина работает. Через несколько секунд начнет выходить кофе.

Абсолютно нормальным при выливании кофе является появление небольшого количества пара. Когда начинается подача кофе, кофеварка издает один звуковой сигнал и три сигнала, когда подача заканчивается. Вкус кофе может быть оптимизирован при помощи кнопки "AROMA" N. Этот режим дает возможность воде протекать каплями, поэтому она попадает в фильтр медленнее. Более медленная фильтрация улучшает вкус и аромат кофе.

Для того, чтобы включить эту функцию, нажмите кнопку "AROMA" (загорится индикатор на кнопке).

Для того, чтобы отключить этот режим, еще раз нажмите кнопку. Рекомендуется использовать кнопку "AROMA", когда не нужно готовить целый стакан-сборник кофе.

- Если переключатель  L после приготовления кофе оставить во включенном положении, подогреваемая подставка будет поддерживать идеальную температуру кофе. Прибор автоматически выключается через 40 минут после приготовления кофе. Для того, чтобы выключить нагреваемую подставку М, еще раз нажмите кнопку L. Для выполнения нового рабочего цикла выключите и вновь включите прибор кнопкой  L.

 **Примечание:** после того, как с кофеварки, которая не закончила подачу требуемого количества кофе, снят стакан-сборник, приготовление кофе не заканчивается, а прекращается только его подача. В случае, если вы хотите добавить еще немного кофе, рекомендуется произвести эту операцию как можно быстрее, чтобы избежать переливания через край.

Очистка и уход

До выполнения ухода любого вида, выключите прибор, охладите его и извлеките вилку из розетки электропитания.

- Для чистки прибора не используйте растворители или абразивные моющие средства. Для этого достаточно мягкой и влажной ткани.
- Ни в коем случае не погружайте машину в воду: это электроприбор.
- До фильтра бачка для воды Н можно добраться через отсек для кофе и крышку бачка В, рис. 7, при необходимости очистите его.

Очистка от накипи

Если вода в вашей местности жесткая, со временем в приборе появляется накипь. Ее слой может повлиять на работу кофеварки. Рекомендуется производить очистку от накипи каждые 60 циклов работы. Очистка производится при помощи специальных препаратов для кофеварок, имеющихся в продаже.

1. Разведите в стакане-сборнике химикат, следуя указаниям, приведенным на упаковке средства от накипи;
2. Налейте полученный раствор в бачок для воды.
3. Поставьте стакан-сборник на нагреваемую подставку М.
4. Нажмите кнопку  L для того, чтобы вылилось количество воды, эквивалентное одной чашке, и затем выключите прибор.
5. Оставьте раствор в кофеварке на 15 минут. Повторите операции 4 и 5 еще раз.
6. Включите кофеварку, и полностью слейте воду из бачка.
7. Не менее трех раз (3 полных бачка для воды) сполосните кофеварку, залив только воду.

Гарантия на прибор перестает действовать, если вышеуказанная очистка не выполняется регулярно.

Утилизация прибора

Напряжение питания электросети:	220-240 В ~ 50/60 Гц
Потребляемая мощность:	650 Вт
Peso:	1.250 kg

 Прибор соответствует следующим постановлениям ЕС:

- Директиве по низкому напряжению 2006/95/CE и последующим дополнениям.

- Директиве EMC 2004/108/ЕС и последующим дополнениям.
- Регламенту СЕ 1275/2008 по состоянию ожидания

танная автоматически с 1992 г. Пример: Сер. № 30411, год изготовления – 2003, производственная неделя – 4)

ЕАС

Решение проблем

Проблема	Возможная причина	Устранение
Кофе выливается медленно.	Прибор необходимо очистить от накипи.	Очистите от накипи, как описано в параграфе "Очистка от накипи".
У кофе кислый вкус.	Кофеварка недостаточно промыта после очистки от накипи.	Сполосните кофеварку, как описано в параграфе "Очистка от накипи".

ТЕХНИЧЕСКИЕ ХАРАКТЕРИСТИКИ

Тип изделия	см. маркировку на корпусе устройства
Модель:	"
Напряжение:	"
Частота:	"
Мощность:	"

Сделано в Китае для:

De'Longhi Appliances s.r.l.

via L.Seitz, 47 31100 Treviso Italy

Де'Лонги Апплайансиз с.р.л.

Виа Л. Зейц, 47 31100 Тревизо Италия

Импортер и ответственный за претензии потребителей на территории Таможенного Союза:

ООО «Делонги»

127055 Россия, г. Москва, ул. Суцёвская, д. 27, стр. 3

Тел. +7 (495) 781-26-76

Изделие использовать по назначению в соответствии с руководством по эксплуатации. Срок службы изделия составляет 2 года с даты продажи потребителю.

Дату изготовления изделия можно определить по серийному номеру, расположенному на корпусе изделия (Сер. № ASSCC, где А – последняя цифра года изготовления, SS – производственная неделя, СС – дата печати, расчи-

Megjegyzés:

Ez a jelzés fontos tanácsokra vagy információkra hívja fel a felhasználó figyelmét.

- A készülék beállítása és használata előtt figyelmesen olvassa el a használati utasítást. Csak így lehet a legjobb eredményt elérni és a legnagyobb biztonságban használni a készüléket.
- Ez a készülék kizárólag háztartási használatra készült. Nem használható: üzletekben, irodákban és más munkahelyeken konyhának kialakított helyiségekben, falusi szálláshelyeken, szállodákban, motelekben és egyéb vendégfogadó helyeken, magánszálláshelyeken. A készülék minden más célra történő használata helytelen, ezért veszélyes.
- Az élelmiszerekkel rendeltetésszerűen érintkezésbe kerülő anyagok és tárgyak megfelelnek az 1935/2004/EK rendelet előírásainak.
- Miután a készüléket a munkafelületre helyezte, ellenőrizze, hogy a gép oldal- és hátlapja körül kb. 5 cm, a kávéfőzőgép felett pedig legalább 20 cm szabad tér maradjon.

Égési sérülések veszélye!

Betartásának elmulasztása égési sérüléseket okoz vagy okozhat.

- Ezt a készüléket "kávéfőzésre" tervezték. Vigyázzon, nehogy a kiforrócsenő víz, a kiáramló gőz által vagy a készülék helytelen használata következtében égési sérüléseket szenvedjen.
- Használat közben ne érjen a készülék forró részeihez. Használja a gombokat és a fogantyúkat.
- Ne érjen a készülékhez nedves kézzel vagy lábbal.
- A melegítőlap a készülék használata után sokáig meleg marad.

Figyelem!

Betartásának elmulasztása sérüléseket vagy a készülék károsodását okozza ill. okozhatja.

- A gyártó elhárít minden felelősséget a helytelen, hibás vagy nem rendeltetésszerű használatból származó károkért.
- Meghibásodás vagy helytelen működés esetén a hálózati

tápkábel villásdugójának kihúzásával kapcsolja ki a készüléket. Az esetleges javításokat csak a gyártó által feljogosított márkaszervizben végeztesse és a javításhoz kérje eredeti alkatrészek használatát. A fentiek betartásának elmulasztása veszélyeztetheti a készülék biztonságát.

- A készüléket 8 év feletti gyermekek és csökkent fizikai, szenzoriális vagy értelmi képességekkel rendelkező személyek vagy megfelelő tapasztalattal ill. ismeretekkel nem rendelkezők is használhatják, amennyiben a elmagyarázzák nekik a helyes használat szabályait, ill. a készülék használata közben biztosítják számukra a felügyeletet és a megfelelő biztonságot, valamint képesek megérteni a készülék használatával járó kockázatokat. Ügyeljen, hogy gyermekek ne játszhassanak a készülékkel. A 8 év alatti gyermekek nem, míg a 8 éven felüliek csak felnőtt felügyelete mellett végezhetik készülék tisztítását és karbantartását. Tartsa a készüléket 8 év alatti gyerekektől távol.
- A csomagolás eltávolítása után győződjön meg a készülék épségéről. Ha bármilyen kétsége merülne fel, ne használja a készüléket és forduljon egy szakképzett szerelőhöz.
- A csomagolóanyagokat (műanyagzacskók, polisztirol hab, stb.) ne hagyja gyermekek közelében, mert potenciális veszélyforrást jelentenek.
- A készüléket helyezze vízcaptól, mosogatótól és hőforrástól távol eső munkafelületre.
- A készüléket soha ne állítsa olyan helyre, ahol a környezet hőmérséklete 0°C-ra vagy annál alacsonyabbra csökkenhet (a víz megfagyása esetén károsodhat a készülék).

Veszély!

Betartásának elmulasztása életveszélyes áramütést okoz vagy okozhat.

- A készülék hálózati tápkábelét a felhasználó sosem cserél-

heti ki, mert ahhoz különleges szerszámokra van szükség.

A sérült kábelt a veszélyek elkerülése érdekében kizárólag a gyártónak, egy márkaszerviznek vagy egy szakképzett szerelőnek kell kicserélnie.

- Sose mártsa vízbe a gépet: ez egy elektromos készülék.
- Ha nem használja a készüléket húzza ki a villásdugót a csatlakozóaljzatból, és kapcsolja ki a főkapcsolót. Ne hagyja a készüléket feleslegesen a hálózatra csatlakoztatva.
- Mint bármilyen elektromos készüléket, ezt a készüléket is ésszerűen és óvatosan kell használni, különösen gyermekek jelenlétében.
- Ellenőrizze, hogy a hálózati feszültség megegyezik-e a készülék adattábláján feltüntetett értékkel. A készüléket csak legalább 10 A terhelhetőségű és hatékonyan földelt csatlakozóaljzatba szabad kapcsolni. A gyártót nem terheli felelősség a készülék földelés nélküli hálózatra való csatlakoztatásából származó esetleges balesetekért.
- Ha a csatlakozóaljzat típusa nem felel meg a készülék villásdugójának, szakemberrel cseréltesse ki a csatlakozóaljzatot a megfelelő típusúra.
- A víztartály feltöltése és a kiöntőkanna gépről történő levétele közben ügyeljen, hogy ne öntsön semmilyen folyadékot a villásdugóra és a hálózati tápkábelre.

A készülék leírása

- A. Üveg kiöntőkanna
- B. Kávéfőző edény és víztartály fedél
- C. Filteres kávé szűrőtartó
- D. uhangy
- E. Víztartály
- F. Vízsztjelző
- G. Adagolókanál
- H. Víztartály szűrő
- I. Papírszűrő (1X2 típusú) (kiszereelés szerint)
- L.  "On/stand-by" gomb jelzőlámpával
- M. Melegítőlapp
- N. "Aroma" gomb jelzőlámpával
- O. Állandó szűrő

Filteres kávé készítése

 **Megjegyzés:** A legelső kávéfőzőeszköz a gép összes tartozékát, és belső csővezetékét át kell mosni úgy, hogy a géppel legalább öt alkalommal kávéét kell főzni örölt kávé használata nélkül.

- Nyissa ki a kávéfőző edény és a víztartály fedelét (B) (1. ábra) és a kiöntőkanna (A) segítségével öntsön a víztartályba (E) tiszta, hideg vizet az elkészítendő kávé csészékben kifejezett mennyiségének megfelelő vízszt-jelzésig (2. ábra). Ellenőrizze a vízszintet a tartályban a vízszintjelző (F) segítségével (3. ábra). Azt tanácsoljuk, hogy a víz adagolásához használja a kiöntőkannát, mert annak maximális úrtartalma megfelel a tartály úrtartalmának.
- Nyissa ki a zuhanyt (D) (4. ábra). Helyezze a papírszűrőt (I) a szűrőtartóba (C) (5. ábra).
- A készülékhez tartozó adagolókanállal (G) töltsen meg a szűrőt örölt kávéval, majd egyengesse el a kávéét (6. ábra). Használjon jó minőségű, közepes finomságúra örölt és filteres kávéfőzőhöz való kávéét. A kávékeverék típusa nagyban befolyásolja az elkészített kávé minőségét. Ezért azt tanácsoljuk, hogy próbáljon ki többfajta kávéét hogy kiderítse melyik felel meg legjobban az ízlésének.

Ajánlott mennyiségek:

Csészszám	Adagolókanalak száma (*)
5	5
4	4
3	3
2	2



(*) 1 csapott adagolókanál = 1 evőkanál (5 g)

Erősebb kávé készítéséhez használjon egy adagolókanállal több kávéét minden csészéhez.

A táblázatban jelzett mennyiségek jelzés értékűek, amelyek ízlés szerint és a kávé típusának megfelelően módosíthatók. Sose lépje túl a 5 adagolókanálnak megfelelő szintet. A kávékeverék típusa nagyban befolyásolja az elkészített kávé minőségét. Ezért azt tanácsoljuk, hogy próbáljon ki többfajta kávéét hogy kiderítse melyik felel meg legjobban az ízlésének.

- Zárja be a fedelet (B) és helyezze a melegítőlappra kiöntőkannát (8. ábra).
- Nyomja meg az  (L) gombot (9. ábra). A kapcsolón található jelzőlámpa azt jelzi, hogy a kávéfőző működik. Pár másodperc után a kávé folyni kezd a gépből. Teljesen normális, hogy a kávé átszűrése közben a készülék egy kis gözt bocsát ki. A kávéfőző egy hangjelzést bocsát ki a kávé kifolyásának elindulásakor és három hangjelzést bocsát ki amikor a kávé kifolyása befejeződik. A kávé íze az "AROMA" gomb (N) megnyomásával javítható. Ez a funkció olyan átszűrési folyamatot tesz lehetővé, melynek során lassabb

a víz szűrőn történő átfolyása. A lassúbb szűrés javítja a kávé ízét és aromáját. Ennek a funkciónak az aktiválásához nyomja meg az "AROMA" gombot (ekkor a gombon található jelzőlámpa felgyullad). A funkció inaktiválásához ismét nyomja meg a gombot. Az "AROMA" gombot akkor ajánlott használni, ha nem akar egy teljes kannányi kávéét készíteni.

- Ha az átszűrés után lenyomva hagyja az  (L) kapcsolót, a melegítőlap az elkészült meleg kávéét ideális hőmérsékleten tartja. A készülék 40 perccel a kávé kifolyásának bejeződése után kikapcsol. A melegítőlap (M) kikapcsolásához ismét nyomja meg az  (L) gombot. Egy új kávéfőzési ciklushoz az  (L) gomb megnyomásával kapcsolja ki, majd újra kapcsolja be a készüléket.



Megjegyzés: Ha a kiöntőkannát a beállított kávé lefőzésének befejezése előtt leveszik, a kávéfőzés nem szakad meg, csak a kávé kannába való kifolyása. Ha rögtön ki akar tölteni egy kis kávéét, azt a lehető legrövidebb időn belül tegye meg, nehogy közben a kávé kifusson.

Tisztítás és karbantartás

Mielőtt bármilyen tisztítási vagy karbantartási műveletbe kezdene kapcsolja ki a gépet, húzza ki a villásdugót a csatlakozóaljzatból és hagyja lehűlni a gépet.

- A készülék tisztításához ne használjon oldó- vagy dörzshatású szereket. A tisztításhoz elég egy puha és nedves törülőruhát használni.
- Sose mártsa vízbe a gépet: ez egy elektromos készülék.
- A víztartályban található szűrő (H) a kávéfőző edényen és (B) a víztartály fedelén keresztül érhető el (7. ábra). Szükség esetén tisztítsa meg.

Vízkezelés

Ha lakhelyének ivóvíze kemény, idővel vízkő rakódik le a kávéfőzőben. A vízkőlerakódás veszélyeztetheti a készülék megfelelő működését. Ezért tanácsos minden 60. kávéfőzési ciklus után vízkezelést végezni.

A vízkezelést a kereskedelemben kapható, filteres kávéfőzőgépekhez való vízkezelő szerekkel kell végezni az alábbiak szerint.

1. Oldja fel a vízkezelő szert a kiöntőáramlásban a csomagoláson található utasítások szerint;
2. Az elkészített oldatot öntse a víztartályba;
3. Helyezze a kiöntőkannát a melegítőlapra (M).
4. Nyomja meg az  (L) gombot és folyasson át a gépen egy csészényi oldatot, majd kapcsolja ki a készüléket;
5. 15 percig hagyja hatni az oldatot. Ismétlje meg még a 4 és

5 műveletet.

6. Kapcsolja be a gépet és eressze ki az oldatot amíg teljesen ki nem ürül a tartály.
7. Öblítse ki a rendszert úgy, hogy legalább 3 alkalommal csak vízzel üzemelteti a készüléket (ez 3 teli víztartálynyi vizet jelent).

A készülékre nem érvényes a jótállás, ha nem végzik rendszere-sen a fentiekben leírt tisztítást.

Műszaki adatok

Hálózati feszültség:	220-240V-50/60Hz
Felvett teljesítmény:	650W
Tömeg:	1.250 kg

A készülék ártalmatlanítása



A 2002/96/EK irányelv értelmében a leselejtezett készüléket nem szabad települési hulladékként ártalmatlanítani, hanem egy kijelölt szelektív gyűjtőhelyen kell leadni.



A készülék a következő EK irányelveknek felel meg:

- 2006/95/EK Kisfeszültség irányelv és módosításai;
- 2004/108/EK Elektromágneses összeférhetőség irányelv és módosításai;
- 1275/2008/EK stand-by rendelet

A problémák megoldása

Probléma	Lehetséges ok	Megoldás
A kávé lassan folyik ki.	A gépben vízkezelést kell végezni.	Végezze el a vízkezelést a "Vízkezelés" szakaszban ismertetettek szerint.
A kávé savanyú ízű.	A gép vízkezelés után nem lett elég jól kiöblítve.	Öblítse ki a gépet a "Vízkezelés" szakaszban ismertetettek szerint.

Poznámka:

Tento symbol upozorňuje na rady a informace důležité pro uživatele.

- Před instalací a použitím spotřebiče si pozorně přečtěte tento návod k použití. Jedině tak budete moci dosáhnout optimálních výsledků a maximální bezpečnosti při použití.
- Tento spotřebič je určen výhradně pro domácí používání. Není určen pro používání v: prostředích využívaných jako kuchyně pro personál obchodů, kanceláří a jiných pracovních oblastí, agroturistice, hotelech, motelech a jiných ubytovacích zařízeních, pronajímání pokojů.

Jakékoliv jiné použití je pokládáno za nepřijatelné a tedy nebezpečné.

- Materiály a součásti, které jsou určeny pro styk s potravinami splňují ustanovení evropského nařízení 1935/2004.
- Po umístění přístroje na určenou plochu zkontrolujte, zda mezi stěnami spotřebiče a jeho zadní částí zůstal volný prostor cca 5 cm a v horní části nad kávovarem je volný prostor alespoň 20 cm.

Nebezpečí opaření!

Nedodržení může být nebo je příčinou opaření a popálení.

- Tento spotřebič je určen k tomu, aby „vyráběl kávu“: Dávejte pozor, abyste se neopařili proudem vody nebo páry anebo nesprávným používáním spotřebiče.
- Během používání se nedotýkejte horkých povrchů spotřebiče. Používejte pouze rukojeti nebo držadla.
- Přístroje se nedotýkejte, pokud máte mokré nebo vlhké ruce či nohy.
- Na ohřívací plotýnku působí zbytkové teplo po použití spotřebiče.

Pozor!

Nedodržení může být nebo je příčinou úrazu nebo poškození spotřebiče.

- Výrobce není zodpovědný za případné škody způsobené nevhodným, chybným anebo nerozumným používáním přístroje.
- V případě poruchy nebo závad v chodu přístroje jej vypněte vytažením přírodní šňůry ze zásuvky. Případné opravy nechte provést pouze v servisním středisku pověřeném

výrobcem a požadujte, aby byly použity pouze originální náhradní díly. Nedodržení výše uvedeného může ohrozit bezpečnost spotřebiče.

- Tento přístroj mohou používat děti starší 8 let a osoby se sníženými fyzickými, psychickými a smyslovými schopnostmi anebo osoby bez zkušeností a znalostí, pokud byly informovány o bezpečném použití přístroje a pochopili možná riziká spojené s jeho použitím. Děti by si neměly s přístrojem hrát. Čištění a údržbu nemůžou vykonávat děti, pokud nemají víc jako 8 let a nejsou pod dohledem. Uschovávejte přístroj a jeho šňůru mimo dosah dětí mladších 8 let.
- Po vybalení přístroje zkontrolujte jeho kompletnost a neporušenost. V případě pochybností spotřebič nepoužívejte a obraťte se na profesionální odborníky.
- Obalové materiály (plastové sáčky, lehčený polystyrén atd.) nesmí být ponechány v dosahu dětí, protože jsou zdrojem nebezpečí.
- Přístroj umístěte na pracovní plochu, v bezpečné vzdálenosti od vodovodních kohoutků, dřezů a zdrojů tepla.
- Nikdy neinstalujte spotřebič do prostředí, kde může teplota klesnout na 0°C nebo níže (pokud voda zamrzne, může dojít k poškození spotřebiče).

Nebezpečí!

Nedodržení může být nebo je příčinou úrazu elektrickým proudem s ohrožením života.

- Přírodní elektrický kabel tohoto přístroje nesmí vyměňovat uživatel, protože k výměně je zapotřebí speciální nářadí. Pokud se kabel poškodí, nebo je třeba jej vyměnit, obraťte se výhradně na autorizované středisko výrobce. Vyvarujete se tak veškerému riziku.
- Kávovar v žádném případě neponořujte do vody: je to elektrický spotřebič.
- Když spotřebič nepoužíváte, vytáhněte elektrickou zástrčku z napájecí zásuvky a vypněte hlavní vypínač. Spotřebič

- nenechávejte zbytečně zapnutý v síti.
- Jako u každého elektrického spotřebiče, i při používání tohoto přístroje se řiďte zdravým rozumem a buďte opatrní, zejména jsou-li přítomné děti.
- Zkontrolujte, zda napětí v elektrické přívodní síti odpovídá údajům, které jsou uvedeny na výrobním štítku spotřebiče. Spotřebič smí být zapojen pouze do elektrické zásuvky, která má minimální příkon 10A a je opatřena účinným uzemněním. Výrobce není zodpovědný za případné nehody způsobené nevhodným uzemněním spotřebiče.
- Pokud elektrická zásuvka není kompatibilní se zástrčkou spotřebiče, je třeba nechat provést výměnu zásuvky za vhodný typ kvalifikovaným odborníkem.
- Při doplňování nádržky a při vyjímání konvice z přístroje dávejte pozor, abyste nenalili kapalinu na zástrčku a napájecí kabel.

Popis spotřebiče

- A. Skleněná konvice
- B. Prostor na kávu a víko nádržky na vodu
- C. Držák pro kávový filtr
- D. Sprcha
- E. Nádržka na vodu
- F. Ukazatel hladiny vody
- G. Odměrka
- H. Filtr nádržky na vodu
- I. Papírový filtr (1X2 typy) (je-li k dispozici)
- L.  Tlačítko "On / Standby" s kontrolkou
- M. Ohřívací plotýnka
- N. Tlačítko "Aroma" s kontrolkou
- O. Permanentní filtr

Jak připravovat překapávanou kávu

i Poznámka: když budete připravovat kávu poprvé, je třeba omýt veškeré příslušenství a propláchnout vnitřní okruhy přístroje a přitom připravit alespoň dvě kávové konvice bez použití mleté kávy.

- Otevřete prostor na kávu a víko nádržky na vodu (B) (obr. 1) a pomocí konvice (A) nalijte čerstvou a čistou vodu do nádržky na vodu (E) až do výšky hladiny podle počtu šálků kávy, které chcete připravit (obr. 2). Zkontrolujte hladinu vody v nádržce prostřednictvím ukazatele (F) (obr. 3). Jako odměrku doporučujeme použít konvici z příslušenství, protože maximální objem konvice odpovídá objemu nádržky.

- Sprchu otočte do strany (D) (obr. 4).
- Do držáku filtru (C) vložte papírový filtr (I) (obr. 5).
- Pomocí odměrky (G), která je součástí příslušenství, nasypete do filtru mletou kávu a stejnoměrně ji zarovnejte (obr. 6). Používejte mletou kávu dobré kvality, středně mletou, určenou pro přípravu překapávané kávy. Typ kávové směsi má velký vliv na kvalitu připravené kávy: je proto vhodné vyzkoušet různé typy směsí a najít tu, která nejlépe vyhovuje vaší chuti.



Doporučená množství:

Počet šálků	Počet odměrek (*)
5	5
4	4
3	3
2	2

(*) 1 vrchovatá odměrka = 1 polévková lžice (5 g)

Pro silnou kávu doporučujeme přidat na každý šálek jednu odměrku navíc.

Množství uvedená v tabulce jsou orientační a musí se přizpůsobit podle osobní chuti a druhu kávy: nikdy nepřekračujte maximální množství 5 odměrek. Druh směsi velmi ovlivňuje senzorické vlastnosti připravené kávy: proto doporučujeme vyzkoušet různé druhy směsí a najít tu, která nejlépe vyhovuje vaší chuti.

- Zavřete víko (B) a umístíte zavřenou konvici na plotýnku (obr. 8).
- Stiskněte tlačítko  (L) (obr. 9). Svítící kontrolka ve spínací označuje, že kávovar je v provozu. Po několika sekundách začne vytékat hotová káva. Je naprosto v pořádku, když během filtrování kávy vychází ze spotřebiče i trochu páry. Na začátku přípravy zazní z kávovaru jeden zvukový signál, po dokončení přípravy uslyšíte tři zvukové signály. Chuť kávy lze zlepšit stisknutím tlačítka "AROMA" (N). Tato funkce umožňuje proces louhování kávy, při kterém se voda do filtru přivádí pomaleji. Pomalejší filtrování zlepšuje chuť a vůni kávy. Pro zapnutí této funkce stiskněte tlačítko "AROMA" (kontrolka v tlačítku se rozsvítí). Pro vypnutí funkce znovu stiskněte tlačítko. Doporučujeme používat tlačítko "AROMA", když nechcete připravit plnou konvici kávy.
- Pokud necháte po překapávání tlačítko  (L) stisknuté, ohřívací plotýnka bude udržovat kávu ideálně teplou. Spotřebič se vypne automaticky 40 minut po ukončení přípravy kávy.

Pro vypnutí ohřívací plotýnky (M) stiskněte znovu tlačítko  (L).

Pro další cyklus přípravy kávy vypněte a znovu zapněte kávovar stisknutím tlačítka  (L).

 **Poznámka:** pokud konvici vytáhnete dříve než přístroj dokončí přípravu požadované kávy, příprava kávy se nepřerušuje, ale pouze se zastaví plnění konvice; pokud byste si chtěli nalít trochu kávy hned, doporučujeme to udělat co nejrychleji, aby se vyloučilo nepříjemné přetečení filtru.

Čištění a údržba

Před jakýmkoliv čištěním nebo údržbou přístroj vypněte, vytáhněte zástrčku z elektrické zásuvky a přístroj nechte vychladnout.

- Při čištění přístroje nepoužívejte abrazivní čisticí prostředky ani rozpouštědla. Stačí použít vlhký a měkký hadřík.
- Kávovar v žádném případě neponořujte do vody; je to elektrický spotřebič
- K filtru vodní nádržky (H) se dostanete přes prostor na kávu a víko nádržky (B) (obr. 7): pokud je to nutné, filtr vyčistěte.

Odvápňování

Pokud je voda ve Vaší oblasti tvrdá, v přístroji se během času usadí vodní kámen. Tyto usazeniny mohou mít negativní vliv na chod přístroje. Odvápňování se doporučuje provádět po každých 60 cyklech provozu.

Odvápnění provádějte pomocí vhodných odvápňovacích prostředků pro kávovary na překapávanou kávu, které jsou běžné v prodeji.

1. V konvici rozdělte prostředek podle údajů uvedených na obalu odvápňovacího prostředku;
2. Roztok vlijte do nádržky na vodu;
3. Na ohřívací plotýnku (M) postavte konvici;
4. Stiskněte tlačítko  (L), nechte překapat zhruba jeden šálek roztoku a poté přístroj vypněte;
5. Roztok nechte působit 15 minut.
Znovu opakujte kroky 4 a 5.
6. Zapněte přístroj a počkejte, až se nádržka úplně vyprázdní.
7. Spotřebič vypláchněte tak, že jej 3 krát necháte v provozu pouze s vodou (3 plné nádržky vody).

Záruka zaniká v případě, že výše popsané čištění není prováděno pravidelně.

Technické údaje

Síťové napětí: 220-240V-50/60Hz
Spotřeba energie: 650W

Hmotnost:

1.250 kg

Likvidace spotřebiče



V souladu s Evropskou směrnicí 2002/96/ES nelikvidujte spotřebič s běžným komunálním odpadem, ale odevzdejte jej do střediska pro sběr tříděného odpadu.



Spotřebič splňuje následující směrnice ES:

- Směrnice o nízkém napětí 2006/95/ES v aktuálním znění;
- Směrnice o elektromagnetické kompatibilitě (EMC) 2004/108/ES v aktuálním znění;
- Nařízení ES 1275/2008 o pohotovostním režimu

Řešení problémů

Problém	Možná příčina	Řešení
Káva vytéká pomalu.	Kávovar je třeba odvápnit.	Provedte odvápnění kávovaru způsobem popsáním v odstavci „Odvápňování“.
Káva má kyselou chuť.	Po provedeném odvápnění nebyl kávovar dostatečně propláchnut.	Kávovar vypláchněte způsobem popsáním v odstavci „Odvápňování“.

i **Poznámka:**

Tento symbol upozorňuje na informácie dôležité pre používateľa.

- Pred inštaláciou a použitím spotrebiča si pozorne prečítajte tento návod na použitie. Iba tak dosiahnete čo najlepší výsledky a maximálnu bezpečnosť pri jeho používaní.
- Tento spotrebič je určený na používanie iba v domácnosti.

Nie je povolené jeho používanie v priestoroch kuchyniek pre personál obchodov, kancelárií a iných pracovných miest, budovách vidieckej turistiky, hoteloch, motelloch a mnohých iných štruktúrach určených na ubytovanie, izieb na prenájom. Akékoľvek iné použitie sa považuje za nevhodné a preto nebezpečné.

- Materiál a predmety určené pre styk s potravinami vyhovujú požiadavkám nariadenia Európskeho parlamentu a Rady (ES) č. 1935/2004.
- Po umiestnení spotrebiča na pracovnú plochu skontrolujte, či medzi povrchmi spotrebiča a stenou po bokoch spotrebiča a za ním ostane voľný priestor približne 5 cm a aspoň 20 cm nad kávovarom.

⚠ **Nebezpečenstvo popálenia!**

Nedodržanie pokynov môže byť alebo je príčinou popálení alebo obarení.

- Tento spotrebič je navrhnutý na „prípravu kávy“. Dávajte pozor, aby ste sa neobarili prúdom vody alebo pary a pri nesprávnom používaní spotrebiča.
- Počas používania sa nedotýkajte horúcich povrchov spotrebiča. Používajte držadlá alebo rukoväte.
- Nedotýkajte sa spotrebiča mokrymi ani vlhkými rukami alebo nohami.
- Ohrievacia platňa ostane po použití spotrebiča horúca následkom zvyškového tepla.

⚠ **Pozor!**

Nedodržanie pokynov môže byť alebo je príčinou zranení alebo poškodenia spotrebiča.

- Výrobca nepreberá žiadnu zodpovednosť za prípadné škody

dy spôsobené nevhodným, chybným alebo nerozumným používaním spotrebiča.

- V prípade poruchy alebo nesprávneho fungovania spotrebiča ho vypnite vyťahnutím zástrčky napájacieho kábla zo zásuvky elektrickej siete. V prípade opráv sa obráťte výhradne na výrobcu autorizované servisné stredisko a požiadajte o použitie originálnych náhradných dielov. Nedodržanie vyššie uvedených pokynov môže ohroziť bezpečnosť spotrebiča.
- Tento prístroj môžu používať deti staršie ako 8 rokov a osoby so zníženými fyzickými, psychickými a zmyslovými schopnosťami alebo osoby bez skúseností a znalostí, pokiaľ boli informované o bezpečnom použití prístroja a pochopili možné riziká spojené s jeho použitím. Deti by sa nemali s prístrojom hrať. Čistenie a údržbu nemôžu vykonávať deti, pokiaľ nemajú viac ako 8 rokov a nie sú pod dohľadom. Uchovávajúce prístroj a jeho šnúru mimo dosahu detí mladších ako 8 rokov.
- Po vybalení spotrebiča skontrolujte, či nie je poškodený. Ak máte nejaké pochybnosti, spotrebič nepoužívajte a obráťte sa na profesionálne kvalifikovaných technikov.
- Časti obalu (plastové vrecká, expandovaný polystyrén a pod.) nesmiete nechať v dosahu detí, pretože pre ne predstavuje možný zdroj nebezpečenstva.
- Spotrebič umiestnite na pracovnú plochu ďaleko od vodovodných kohútikov, umývadiel a zdrojov tepla.
- Spotrebič nikdy neinštalujte v prostredí, kde teplota môže dosiahnuť hodnoty nižšie alebo rovné 0 °C (ak voda zamrzne, spotrebič sa môže poškodiť).

⚡ **Nebezpečenstvo!**

Nedodržanie pokynov môže byť alebo je príčinou úrazu elektrickým prúdom s ohrozením života.

- Prívodný elektrický kábel tohto spotrebiča nesmie nikdy vymieňať používateľ, pretože pri výmene sa musia použiť špeciálne nástroje.

V prípade poškodenia kábla alebo kvôli

jeho výmene sa obráťte na výrobcu autorizované servisné stredisko, predídete tak akémukoľvek riziku.

- Spotrebič nikdy neponárajte do vody: je to elektrický spotrebič.
- Keď spotrebič nepoužívate, vytiahnite jeho zástrčku zo zásuvky elektrickej siete a vypnite hlavný vypínač. Spotrebič nenechávajte zbytočne pod napätím.
- Ako v prípade ktoréhokoľvek iného elektrického spotrebiča, používajte ho rozumne a opatrne, predovšetkým v prítomnosti detí.
- Skontrolujte, či napätie elektrickej siete zodpovedá požadovanému napätiu uvedenému na štítku spotrebiča. Spotrebič zapojte výhradne do správne nainštalovanej a uzemnenej elektrickej zásuvky s minimálnym krytím 10 A. Výrobca nemôže zodpovedať za prípadné škody spôsobené nesprávnym uzemneným zapojením siete.
- V prípade, že zástrčka napájacieho kábla nie je vhodná pre zásuvku elektrickej siete, dajte zásuvku vymeniť kvalifikovaným elektrikárom za iný, vhodný typ.
- Pri operácii plnenia nádrčky a vyberania karafy zo spotrebiča dávajte pozor, aby ste na zástrčku ani napájací kábel nevyliali žiadne kvapaliny.

Opis spotrebiča

- A. Sklenená kanvica
- B. Priestor na kávu a kryt nádrčky na vodu
- C. Držiak filtra na prevkypkávanú kávu
- D. Sprcha
- E. Nádrčka na vodu
- F. Indikátor hladiny vody
- G. Odmerka
- H. Filter nádrčky na vodu
- I. Papierový filter (1X2 druhy) (ak je k dispozícii)
- L.  Tlačidlo „On/stand-by“ s kontrolkou
- M. Ohrievacia platňa
- N. Tlačidlo „Aroma“ so svetelnou kontrolkou
- O. Stály filter

Ako pripraviť filtrovanú kávu

i Poznámka: pri prvej príprave kávy je nevyhnutné umyť všetky diely príslušenstva a prepláchnuť vnútorné okruhy spotrebiča, a to prípravou aspoň dvoch kanvíc kávy bez použitia mletej kávy.

- Otvorte priestor na kávu a kryt nádrčky na vodu (B) (obr. 1) a pomocou kanvice (A) vlejte do nádrčky na vodu (E) čerstvú a čistú vodu, kým nedosiahnete hladinu pre počet šálok, ktoré chcete pripraviť (obr. 2). Skontrolujte hladinu vody pomocou príslušného indikátora (F) (obr. 3). Ako dávkovač sa odporúča použiť dodanú kanvicu, pretože maximálny objem kanvice zodpovedá objemu nádrčky.
- Otvorte sprchu (D) (obr. 4). Vložte papierový filter (I) do držiaka filtra (C) (obr. 5).
- Do filtra vsypte mletú kávu dodanou odmerkou (G) a rovnomerne ju zarovnajete (obr. 6). Používajte kvalitnú mletú kávu, mletú stredne hrubo a určenú pre kávovary na filtrovanú kávu. Pripravená káva je veľmi ovplyvnená použitou zmesou kávy: odporúča sa skúsiť viac druhov zmesí, aby ste zistili, ktorá vám najviac chutí.

Odporúčané množstvá:

Počet šálok	Počet odmeriek (*)
5	5
4	4
3	3
2	2

(*) 1 zarovnaná odmerka = 1 polievková lyžica (5 g)

Ak chcete silnejšiu kávu, odporúča sa pridať na každú šálku jednu odmerku.



Množstvá uvedené v tabuľke sú približné a treba ich upraviť podľa osobných uprednostnení a druhu kávy. nikdy neprekračujte maximálnu hladinu 5 odmeriek. Pripravená káva je veľmi ovplyvnená použitou zmesou kávy: odporúča sa skúsiť viac druhov zmesí, aby ste zistili, ktorá vám najviac chutí.

- Zatvorte veko (B) a položte zatvorenú kanvicu na platňu (obr. 8).
- Stlačte tlačidlo  (L) (obr. 9). Kontrolka na samotnom vypínači indikuje, že kávovar funguje. Káva začne vytekať po niekoľkých sekundách. Je úplne normálne, že počas výdaja kávy bude zo spotrebiča unikať trochu pary. Keď z kávovaru začne vytekať káva, zaznie jeden zvukový signál a po ukončení výdaja zaznejú 3 signály.

Chuť kávy sa dá zlepšiť stlačením tlačidla „AROMA“ (N).

Táto funkcia umožňuje postup lúhovania, pri ktorom sa voda do filtra privádza pomalšie. Pomalšie filtrovanie zlepšuje chuť a arómu kávy. Táto funkcia sa aktivuje stlačením tlačidla „AROMA“ (rozsvieti sa príslušná kontrolka tlačidla). Funkciu zrušíte opätovným stlačením tlačidla.

Odporúča sa používať tlačidlo „AROMA“, pokiaľ nechcete pripraviť celú kanvicu kávy.

- Ak tlačidlo  (L) necháte stlačené aj po vylúhovaní, ohrievacia platňa udrží kávu teplú na optimálnej teplote. Spotrebič sa vypne automaticky po 40 minútach po výdaji kávy. Aby ste ohrievaciu platňu (M) vypli, opäť stlačte tlačidlo  (L). Ak chcete aktivovať nový cyklus fungovania, spotrebič vypnite a opäť zapnite stlačením tlačidla  (L).

i **Poznámka:** odobratím kanvice skôr, ako spotrebič ukončí výdaj kávy sa príprava kávy neukončí, iba sa zastaví jej prúd do samotnej kanvice; v prípade, že by ste si chceli hneď naliať trochu kávy, odporúča sa urobiť to čo najrýchlejšie, aby sa predišlo nepríjemnému vyliatiu.

Čistenie a údržba

Pred každým úkonom čistenia alebo údržby spotrebiča ho vypnite, vyťahnite zástrčku zo zásuvky elektrickej siete a spotrebič nechajte vychladnúť.

- Na čistenie spotrebiča nepoužívajte rozpúšťadlá ani abrazívne čistiace prípravky. Postačí vlhká a mäkká utierka.
- Spotrebič nikdy neponárajte do vody: je to elektrický spotrebič
- Prístup k filtru nádržky na vodu (H) je možný cez priestor na kávu a veko nádržky (B) (obr.7): podľa potreby ho vyčistite.

Odvápňovanie

Ďak je voda vo vašej oblasti tvrdá, časom na vytvorí usadeniny vodného kameňa. Usadeniny môžu ohroziť správne fungovanie spotrebiča. Odstraňovanie usadením vodného kameňa sa odporúča robiť vždy po 60 pracovných cykloch.

Vodný kameň odstráňte použitím špecifických odstraňovačov vodného kameňa pre kávovary na filtrovanú kávu, ktoré sú bežne na trhu.

1. V kanvici rozpustíte prípravok podľa pokynov na obale samotného prípravku na odvápenie;
2. Roztok vlejete do nádržky na vodu;
3. Kanvicu položte na ohrievaciu platňu (M);
4. Stlačte tlačidlo  (L), nechajte pretiecť množstvo vody zodpovedajúce jednej šálke a potom spotrebič vypnite;
5. Roztok nechajte pôsobiť 15 minút. Operácie 4 a 5 zopakujte ešte raz.
6. Zapnite spotrebič a nechajte vytekať vodu, kým sa nádržka úplne nevyprázdni.
7. Spotrebič prepláchnite tak, že necháte cez neho pretiecť vodu aspoň 3-krát (3 plné nádržky vody).

V prípade nesprávneho postupu pri vyššie uvedenom odvápnovaní sa stráca nárok na záruku.

Technické údaje

Napätie siete:	220-240V-50/60Hz
Príkon:	650W
Hmotnosť:	1.250 kg

Likvidácia spotrebiča



V súlade s európskou smernicou 2002/96/ES sa spotrebič nesmie likvidovať spolu s komunálnym odpadom, ale musí sa odovzdať v zbernom stredisku na separovaný zber odpadu.



Spotrebič je zodný s požiadavkami nasledujúcich smerníc ES:

- Smernica o nízkom napätí 2006/95/ES v znení neskorších úprav;
- Smernica o EMC 2004/108/ES v znení neskorších úprav;
- Európske nariadenie 1275/2008 o požiadavkách na ekodizajn.

Riešenie problémov

Problém	Možná príčina	Riešenie
Káva vyteká pomaly.	Treba odstrániť vodný kameň zo spotrebiča.	Zo spotrebiča odstráňte vodný kameň podľa opisu v odseku „Odvápňovanie“.
Káva má kyslú chuť.	Spotrebič nebol po odvápení dostatočne prepláchnutý.	Spotrebiča prepláchnite podľa opisu v odseku „Odvápňovanie“.

Zwróć uwagę:

Symbol ten podkreśla ważne porady i informacje dla użytkownika.

- Przed rozpoczęciem instalacji i użytkowania urządzenia należy uważnie przeczytać niniejszą instrukcję obsługi. Tylko w ten sposób można osiągnąć najlepsze rezultaty i zagwarantować maksymalne bezpieczeństwo użytkownika.

- **Urządzenie przeznaczone jest wyłącznie do użytku domowego.**

Nie przewidziano użycia w: pomieszczeniach przeznaczonych na kuchnię dla personelu sklepów, biur i innych miejsc pracy, ośrodkach agroturystycznych, hotelach, motelach i innych strukturach rekreacyjnych, pokojach do wynajęcia.

Wszelkie inne zastosowania urządzenia uważa się za niewłaściwe i wobec tego niebezpieczne.

- Materiały i przedmioty przeznaczone do kontaktu ze środkami spożywczymi są zgodne ze wskazaniami Rozporządzenia Europejskiego 1935/2004.
- Po ustawieniu urządzenia na powierzchni roboczej, sprawdzić czy między ekspresem a bocznymi ścianami i tylną częścią występuje odstęp 5 cm oraz odstęp co najmniej 20 cm nad ekspresem.

Ryzyko oparzenia!

Niezastosowanie się do tego ostrzeżenia może być przyczyną lekkich lub poważnych oparzeń.

- Urządzenie to przeznaczone jest do "przygotowania kawy": Należy uważać, aby nie poparzyć się strumieniem wody lub pary lub też przy nieodpowiednim użytkowaniu urządzenia.
- W trakcie użytkowania nie dotykać gorących części urządzenia. Używać pokręteł lub uchwytów.
- Nie dotykać urządzenia wilgotnymi lub mokrymi rękami lub stopami.
- Płyta podgrzewająca pozostaje gorąca po zakończeniu użytkowania urządzenia.

Uwaga!

Nieprzestrzeżenie ostrzeżenia może być lub jest, przyczyną obrażeń lub uszkodzeń urządzenia.

- Producent nie ponosi odpowiedzialności za ewentualne szkody powstałe wskutek niewłaściwego, nieprawidłowego i nierozsądnego użytkownika.
- W przypadku usterki lub nieprawidłowego działania urządzenia, należy je wyłączyć i wyciągnąć wtyczkę z gniazdka. W celu ewentualnej naprawy zwracać się jedynie do autoryzowanego przez producenta Serwisu Technicznego i żądać montażu oryginalnych części zamiennych. Brak przestrzegania powyższych zaleceń może negatywnie wpłynąć na bezpieczeństwo urządzenia.

- Z niniejszego urządzenia mogą korzystać dzieci powyżej 8 r.ż. oraz osoby o ograniczonych zdolnościach fizycznych, sensorycznych i psychicznych lub bez doświadczenia i wiedzy, o ile znajdują się pod nadzorem lub wskazano im sposób bezpiecznego korzystania z urządzenia i zrozumiąły związane z tym ryzyko.

Dzieci nie powinny bawić się urządzeniem.

Czyszczenia i konserwacji nie mogą dokonać dzieci poniżej 8 r.ż. i bez nadzoru.

Urządzenie i jego przewód należy przechowywać z dala od dzieci poniżej 8 r.ż.

- Po wyjęciu ekspresu z opakowania, należy sprawdzić czy jest ono w nienaruszonym stanie. W przypadku wątpliwości nie używać urządzenia i zwrócić się do wykwalifikowanego personelu.
- Elementy opakowania (plastyczne woreczki, styropian, itd.) nie mogą być pozostawione w zasięgu dzieci, ponieważ są potencjalnym źródłem niebezpieczeństwa.
- Ustawić urządzenie na płaskiej powierzchni roboczej, z dala od kranów, zlewomywaków i źródeł ciepła.
- Nie należy nigdy umieszczać urządzenia w otoczeniu, w którym mogą wystąpić spadki temperatury do 0 °C lub poniżej (zamrożona woda może uszkodzić urządzenie).



Niebezpieczeństwo!

Nieprzestrzeżenie może spowodować obrażenia stwarzające zagrożenie dla życia, wskutek porażenia prądem elektrycznym.

- Kabel zasilający urządzenia nie może być wymieniany przez użytkownika, ponieważ czynność ta wymaga użycia specjalnych narzędzi.

W przypadku uszkodzenia kabla lub w celu jego wymiany, należy zwrócić się wyłącznie do Serwisu technicznego autoryzowanego przez producenta, aby zapobiec jakiegokolwiek ryzyku.

- Nigdy nie zanurzać ekspresu w wodzie: jest to urządzenie elektryczne.
- Gdy urządzenie nie jest używane, należy wyłączyć główny wyłącznik i wyjąć wtyczkę z gniazdka. Nie zostawiać niepotrzebnie włączonego urządzenia.
- Przy użyciu urządzenia elektrycznego należy zachować zdrowy rozsądek i ostrożność, szczególnie w obecności dzieci.
- Upewnić się, że napięcie w sieci zasilającej odpowiada napięciu podanemu na tabliczce znamionowej urządzenia. Podłączyć urządzenie wyłącznie do gniazdek o minimalnym obciążeniu 10A i wyposażonych w sprawnie działające uziemienie. Producent nie ponosi odpowiedzialności za ewentualne wypadki spowodowane brakiem uziemienia urządzenia.
- W razie niezgodności między gniazdkiem zasilającym a wtyczką urządzenia, wykwalifikowany personel powinien dokonać wymiany wtyczki na właściwy model.
- Podczas operacji napełniania zbiornika na wodę i wyciągania dzbanka z ekspresu, należy zwrócić uwagę, aby nie wylać płynów na wtyczkę i kabel zasilający.

Opis urządzenia

- Szklany dzbanek
- Pojemnik na kawę i pokrywa zbiornika na wodę
- Uchwyt na filtr dla kawy filtrowanej
- Prysznic
- Zbiornik na wodę
- Wskaźnik poziomu wody
- Miarka
- Filtr zbiornika na wodę
- Filtr papierowy (1X2 typy) (jeśli przewidziany)

- Przycisk "On/stand-by" z lampką kontrolną
- Płyta podgrzewająca
- Przycisk "Aroma" z lampką kontrolną
- Filtr stały

Jak przygotować kawę filtrowaną

i Zwróć uwagę: przed przygotowaniem kawy po raz pierwszy, należy umyć wszystkie akcesoria i obwody wewnętrzne ekspresu zaparząc co najmniej dwa dzbanki kawy bez użycia mielonej kawy.

- Otworzyć pojemnik na kawę oraz pokrywę zbiornika na wodę (B) (rys. 1) i przy użyciu dzbanka (A) włączyć zimną i czystą wodę do zbiornika na wodę (E) do poziomu odpowiadającego liczbie filiżanek kawy, którą chce się przygotować (rys. 2). Sprawdzić poziom wody w zbiorniku na odpowiednim wskaźniku (F) (rys. 3). Zaleca się użycie dzbanka na wyposażeniu, jako miarki, ponieważ maksymalna pojemność dzbanka odpowiada maksymalnej pojemności zbiornika.
- Otworzyć przysznic (D) (rys.4).
- Włożyć papierowy filtr (I) do uchwytu na filtr (C) (rys. 5).
- Wsypać do filtra zmieloną kawę, używając miarki (G) na wyposażeniu ekspresu i wyrównać jej powierzchnię (rys. 6).
Używać kawy średnio mielonej, dobrej jakości, przeznaczonej do ekspresów przelewowych.
Typ mieszanki wpływa na zdecydowanie na uzyskiwaną kawę: zaleca się wypróbować różne rodzaje mieszanek, w celu znalezienia tej, najbardziej odpowiadającej indywidualnemu gustowi.

Zalecane ilości:

L.ba filiżanek	L.ba miarek (*)
5	5
4	4
3	3
2	2

(*) 1 płaska miarka = 1 łyżka stołowa (5 g)



Dla przygotowania mocniejszej kawy zaleca się dodanie jednej miarki na każdą filiżankę.

Wskazane w tabeli ilości są przykładowe i mogą być dostosowane do indywidualnego gustu oraz do typu kawy: nie należy nigdy przekraczać maksymalnego poziomu 5 miarek. Typ mie-

szanki wpływa zdecydowanie na uzyskiwana kawę: zaleca się wypróbować różne rodzaje mieszanek, w celu znalezienia tej, najbardziej odpowiadającej indywidualnemu gustowi.

- Zamknąć pokrywę (B) i umieścić zamknięty dzbanek na płycie (rys. 8).
- Wcisnąć przycisk  (L) (rys. 9): Lampka kontrolna na wyłączniku wskazuje, że ekspres przelewowy jest wyłączony. Kawa zacznie wypływać po kilku sekundach. Jest rzeczą całkowicie normalną, że w trakcie zaparzania kawy, z urządzenia wydostaje się niewielka ilość pary wodnej. Ekspres do kawy wydaje sygnał akustyczny w momencie rozpoczęcia wytwarzania kawy i trzy sygnały w momencie zakończenia zaparzania.

Smak kawy może być poprawiony poprzez wciśnięcie przycisku AROMA (N). Funkcja ta zapewnia proces wytwarzania kawy, podczas którego woda wolniej wpływa do filtra. Wolniejsze filtrowanie poprawia smak i aromat kawy. Aby aktywować te funkcję, należy wcisnąć przycisk "AROMA" (zapali się lampka kontrolna przy przycisku). Aby dezaktywować funkcję, należy ponownie wcisnąć przycisk. Zaleca się używanie funkcji "AROMA" kiedy nie przygotowuje się pełnego dzbanka kawy.

- Jeśli zostawi się wciśnięty przycisk  (L), po zaparzeniu kawy, płytka utrzymuje idealną temperaturę kawy. Urządzenie wyłącza się automatycznie po 40 minutach od wytworzenia kawy. Aby wyłączyć płytę podgrzewającą (M), należy ponownie wcisnąć przycisk  (L). Aby rozpocząć nowy cykl funkcjonowania, należy wyłączyć i ponownie włączyć ekspres, przy użyciu przycisku  (L).

 **Zwróć uwagę:** wyjęcie dzbanka przed zakończeniem zaparzenia kawy nie powoduje przerwania parzenia, lecz jedynie zablokowanie jej wypływu do dzbanka. Jeżeli chcemy natychmiast wlać odrobinę kawy do filiżanki, zaleca się wykonanie tej czynności w możliwie najkrótszym czasie, aby zapobiec kłopotliwym wyciekom.

Czyszczenie i konserwacja

Przed wykonaniem jakiegokolwiek czynności czyszczenia lub konserwacji, należy wyłączyć urządzenie, wyjąć wtyczkę z gniazodka zasilającego i pozostawić ekspres do schłodzenia.

- Do czyszczenia urządzenia nie używać rozpuszczalników ani czyszczących środków ściernych. Wystarczy wilgotna i miękka ściereczka.
- Nigdy nie zanurzać ekspresu w wodzie: jest to urządzenie elektryczne.
- Do filtra zbiornika na wodę (H) można dostać się przez po-

jemnik na kawę i pokrywę zbiornika (B) (rys.7): wyczyścić go, jeśli to konieczne.

Odkamienianie

Jeżeli używana przez nas woda jest twarda, z biegiem czasu pojawi kamień. Może on spowodować nieprawidłowe działanie urządzenia. Zaleca się wykonania odkamieniania, co 60 cykli funkcjonowania.

Należy wykonać odkamienianie, przy użyciu odpowiednich odkamieniaczy do ekspresów przelewowych, dostępnych na rynku.

1. Rozpuścić w dzbanku odkamieniacz, śledząc wskazówki podane na jego opakowaniu.
2. Wlać roztwór do zbiornika na wodę;
3. Ustawić dzbanek na płycie podgrzewającej (M);
4. Wcisnąć przycisk  (L), przepuścić jedną filiżankę roztworu i następnie wyłączyć urządzenie;
5. Pozostawić roztwór na 15 minut. Wykonać ponownie operacje z punktów 4 i 5.
6. Włączyć urządzenie i poczekać aż do opróżnienia całego pojemnika.
7. Wypłukać urządzenie, włączając je z samą wodą przynajmniej trzykrotnie (3 pełne zbiorniki wody).

Gwarancja traci ważność w przypadku, gdy wyżej opisane czynności czyszczenia nie są regularnie wykonywane.

Dane techniczne

Napięcie sieciowe:	220-240V-50/60Hz
Moc:	650W
Ciężar:	1.250 kg

Utylizacja urządzenia

 Zgodnie z dyrektywą Europejską 2002/96/WE, urządzenie nie może być składowane z odpadami domowymi, lecz oddane do oficjalnego ośrodka segregacji odpadów.

 Urządzenie jest zgodne z następującymi dyrektywami europejskimi:

- Dyrektywa Niskiego Napięcia 2006/95/WE wraz z późniejszymi nowelizacjami;
- Dyrektywa EMC nr 2004/108/WE wraz z późniejszymi nowelizacjami
- Rozporządzenie Komisji (WE) 1275/2008 w sprawie trybu czuwania

Rozwiązanie problemów

Problem	Możliwa przyczyna	Rozwiązanie
Kawa wypływa powoli.	Należy przeprowadzić odkamienianie ekspresu.	Wykonać odkamienianie, jak opisano w rozdziale "Odkamienianie".
Kawa ma kwaśny smak	Ekspres nie został odpowiednio wypłukany po odkamienianiu.	Wykonać płukanie ekspresu jak opisano w rozdziale "Odkamienianie".

i Merk deg følgende:

Dette symbolet angir at det her gis råd og informasjon som er viktig for brukeren.

- Les denne bruksanvisningen nøye før man installerer og tar i bruk apparatet. På denne måten vil du oppnå best mulige resultater og maksimal sikkerhet.
- Dette apparatet er kun beregnet til hjemmebruk.

Det er ikke beregnet til bruk i: personal-kjøkken på butikker, kontorer eller andre arbeidssteder, gårdsturisme og lignende, hoteller, moteller og andre mot-taksstrukturer for turister, romutleie. All annen bruk må anses som uegnet og dermed potensielt farlig.

- Materialer og objekter som er beregnet til bruk sammen med næringsmidler er i samsvar med forskriftene i europeisk regulativ 1935/2004.
- Etter å ha plassert apparatet på arbeidsflaten/benken må man kontrollere om det er igjen en avstand på minst 5 cm mellom overflatene på apparatet og veggene på siden og bak, og et ledig rom på minst 20 cm over kaffemaskinen.

⚠ Fare for brannskader!

Manglende overholdelse kan være eller er årsaken til brannskader.

- Dette apparatet er framstilt for "lage kaffe". Vær varsom så du ikke brenner deg på vannsprut eller damp, eller på grunn av feil bruk av apparatet.
- Man må ikke berøre de varme overflatene av apparatet når det er i bruk. Bruk i stedet håndtak og brytere.
- Man må ikke berøre apparatet med våte eller fuktige hender eller føtter.
- Varmeplaten vil fremdeles være varm etter bruk av apparatet.

⚠ Vær oppmerksom!

Manglende overholdelse kan være eller er årsaken til personska-der og skader på apparatet.

- Produsenten vil ikke være ansvarlig for eventuelle skader som kommer av bruk som er uegnet, feil eller urimelig.
- Dersom feil oppstår, eller apparatet fungerer dårlig, slå det av ved å trekke ut kontakten. For eventuelle reparasjoner

må man henvende seg til et Teknisk servicesenter som er autorisert av produsenten, og der originaldeler brukes. Manglende overholdelse av det som er angitt over, kan redusere sikkerheten til apparatet.

- Dette apparatet kan anvendes av barn fra 8 år og oppover og av personer med reduserte fysiske og mentale kapasiteter, eller som har manglende erfaring og kjennskap, hvis de overvåkes eller læres opp til å bruke apparatet på en sikker måte og forstår hvilke farer man kan utsettes for. Ikke la barn leke med apparatet. Rengjøring og vedlikehold skal ikke utføres av barn, med mindre de er eldre enn 8 år og overvåkes. Hold apparatet og ledningen utenfor rekkevidde for barn som er mindre enn 8 år.
- Etter at man har fjernet emballasjen må man sjekke for at apparatet er helt. Dersom man er i tvil, å man ikke bruke apparatet, men henvende seg til personell som har faglige kvalifikasjoner.
- Emballasjematerialet (plastposer, utvidet polystyren osv.) må ikke forlates inne barns rekkevidde fordi de kan utgjøre fare.
- Plasser apparatet på en arbeidsflate/benk, på god avstand fra vannkraner, vasker og varmekilder.
- Man må aldri installere apparatet i rom der temperaturen kan synke ned til 0 °C (dersom vannet fryser kan apparatet skades).

⚡ Fare!

Manglende overholdelse kan forårsake skader på grunn elektriske støt som kan være livsfarlige.

- Strømledningen til dette apparatet må aldri byttes av brukeren, fordi det er behov for spesialverktøy når man gjør dette.

Dersom ledningen blir skadet, eller for å få den byttet, må du kun henvende deg til et serviceverksted som er autorisert av konstruktøren, slik at all risiko unngås.

- Man må aldri senke maskinen ned i vann fordi det er elektrisk apparat.
- Trekk ut kontakten, og slå av bryteren når apparatet ikke er i bruk. Ikke la apparatet stå på når det ikke er behov for det.
- Som for alle andre elektriske apparater, må man bruke sunt bondevett ved bruk av apparatet, spesielt når det er barn tilstede.
- Sjekk at spenningen i strømforsyningen tilsvarer det som står på merkeskiltet på apparatet. Kople apparatet kun til en veggkontakt som har en minimumsstyrke på 10 A, og er effektivt jordat. Produsenten vil ikke være ansvarlig for eventuelle skader som kommer av manglende jording av dete elektriske anlegget.
- Dersom det kontakten og støpslet ikke skulle passe til hverandre, må støpslet byttes ut med et som er bedre egnet av kvalifiserte fagfolk.
- Ved fylling av vannbeholderen og uttrekking av kaffekannen må man være oppmerksomme så det ikke helles vann på støpslet eller ledningen.

Beskrivelse av apparatet

- A. Glasskanne
- B. Kaffebeholder og lokk til vannbeholderen
- C. Filterholder for kaffefilter
- D. Vanddyse
- E. Vannbeholder
- F. Indikator for vannivå
- G. Måleskje
- H. Filter for vannbeholder:
- I. Papirfilter (1 X 2 typer) (hvis det finnes)
- L.  Tasten "On/ stand-by" med varselampe
- M. Varmeplate
- N. Tasten "AROMA" med varselampe
- O. Permanent filter

Slik forbereder man kaffefilteret

i Merk deg følgende: Første gang man tilbereder kaffe må man alltid vaske alt tilbehøret og skylle gjennom de indre kretsene i maskinen, ved å tilberede minst to fulle kaffekanner uten å bruke kaffe.

- Åpne kaffebeholderen og lokket til vannbeholderen (B) fig. 1) og bruk kannen (A) til å helle rent, friskt vann i vannbeholderen (E), helt opp til angivelsen av det antall kaffekopper man vil tilberede (fig. 2). Kontroller vannivået i beholderen ved hjule av indikatoren (F) (fig. 3). Det an-

befales å bruke den medfølgende kannen som målebeger, fordi maksimal kapasitet for kannen tilsvarer maksimalt nivå i vanntanken.

- Åpne vanddysen (D) (fig.4). Plasser papirfilteret (I) i filterholderen (C) (gif. 5).
- Tilsette kaffe til filteret ved hjelp av måleskjeen (G), og jevn ut kaffemengden (fig. 6). Bruk malt kaffe av god kvalitet, med middels malingsgrad, og tilpasset filterkaffe. Typen kaffeblending vil ha stor innvirkning på hvilken type kaffe man vil få. Det anbefales å prøve seg fram med ulike kaffeblendinger for å finne den som passer best til egen smak.



Anbefalte mangder:

Antall kopper	Antall måleskjeer (*)
5	5
4	4
3	3
2	2

(*) 1 strøken måleskje = 1 teskje (5 g)

For sterkere kaffe anbefales det å tilsette en måleskje ekstra for hver kaffekopp.

Mengdene som er angitt i tabellen er kun forslag, og må tilpasses personlig smak og kaffetyper. Man må aldri overgå maksimalnivået på 5 måleskjeer. Typen kaffeblending vil ha stor innvirkning på hvilken type kaffe man vil få. Det anbefales å prøve seg fram med ulike kaffeblendinger for å finne den som passer best til egen smak.

- Lukk lokket (B) og sett kaffekannen på platen (fig. 8).
- Trykk på tasten  (L) (fig. 9). Varsellampen på selve bryteren forteller at maskinen er i drift. Kaffen vil begynne å komme ut i løpet av få sekunder. Det er helt normalt at apparatet slipper ut litt damp mens kaffen renner gjennom. Kaffemaskinen vil gi fra seg et lydsignal når kaffen begynner å renne ut, og tre lydsignaler når den er ferdig. Kaffesmaken kan gjøres enda bedre ved å trykke på tasten "AROMA" (N). Denne funksjonen gir en gjennomstrømningsprosess der vannet renner gjennom filteret noe langsommere. Langsommeren filtrering vil forbedre smaken og aromaen til kaffen. For å aktivere denne funksjonen trykker man på tasten "AROMA" (den tilhørende varselampen på tasten vil tennes). For å deaktivere funksjonen trykker man en gang til på tasten. Det anbefales å bruke "AROMA"-tasten når man skal tilberede en hel kanne kaffe.
- Dersom man lar tasten  (L) bli stående inntrykket vil

varmeplaten holde kaffen varm ved ideell temperatur.

Apparatet vil automatisk slå seg av 40 minutter etter at gjennomrenningen av kaffen er over.

For å slå av varmeplaten (M), trykk på tasten  (L) en gang til.

For å gjennomføre en ny driftssyklus, slå av og på apparatet ved å trykke på tast  (L).

i **Merk deg følgende:** Dersom man fjerner kaffekannen før maskinen er ferdig med å tilberede den angitt mengden kaffe, vil dette ikke avbryte kaffeproduksjonen, men vil kun stoppe kaffen fra å renne ned i kaffen. Dersom man ønsker å helle kaffe i koppen med en gang, anbefales det å gjøre det på så kort tid som mulig, for å unngå ubehagelig søl.

Rengjøring og vedlikehold

Før man utfører enhver type rengjøring, må man slå av maskinen, trekke ut støpsler fra kontakten, og la apparatet kjøles ned.

- Til rengjøring av maskinen må man ikke benytte løsemidler eller skuremidler. Det holder med en myk og fuktig klut.
- Man må aldri senke maskinen ned i vann fordi det er elektrisk apparat
- Man får tilgang til filteret i vanntanken (H) gjennom kaffebeholderen og lokket til vanntanken (B) (fig.7): rengjør det om nødvendig.

Avkalking

Dersom vannet i området er hardt, vil kalk avleires over tid. Avleiringene vil hindre effektiv funksjon på apparatet. Det anbefales å utføre avkalking hver 60. driftssyklus.

Foreta avkalking ved hjelp av egne avkalkingsprodukter for filterkaffemaskiner som man finner i vanlig handel.

1. Tynn ut produktet i kaffekannen etter anvisningene på pakken til avkalkingsmiddelet.
2. Hell oppløsningen i vannbeholderem.
3. Plasser kannen på varmeplaten (M).
4. Trykk på tasten  (L). La en kopp renne gjennom, og slå så av apparatet.
5. La oppløsningen virke i 15 minutter. Gjenta operasjonene 4 og 5 en gang til.
6. Slå på maskinen igjen, og la resten renne gjennom til vanntanken er helt tom.
7. Skyll ved å la apparatet kjøre minst 3 runder med bare vann (3 fulle vanntanker).

Garantien vil ikke gjelde dersom rengjøringen som er beskrevet over ikke blir utført etter anvisningene.

Tekniske data

Nettspenning:	220-240V-50/60Hz
Strømbehov:	650W
Vekt:	1.250 kg

Avhending av apparatet

 I samsvar med det europeiske direktivet 2002/96/EF, må apparatet ikke kastes sammen med vanlig husholdningssøppel, men leveres til en offentlig oppsamlingsstasjon.

CE Apparatet er i samsvar med følgende EC-direktiv:

- Lavspenningsdirektivet 2006/95/EF og senere endringer;
- Direktivet om elektromagnetisk kompatibilitet 2004/108/EF og senere endringer;
- EF-forskriften 1275/2008 om stand-by

Problemløsning

Problem	Mulig årsak	Løsning
Kaffen renner ut for sakte	Man m avkalke maskinen	Avkalk maskinen som beskrevet i avsnittet "Avkalking".
Kaffen har sur smak.	Maskinen er ikke blitt skylt tilstrekkelig etter avkalking.	Skyll maskinen som beskrevet i avsnittet "Avkalking".

Anm.:

Denna symbol visar på råd och information som är viktiga för användaren.

- Läs denna bruksanvisning noggrant innan du installerar och använder maskinen. Det är enda sättet att uppnå optimala resultat och maximal driftssäkerhet.
- Denna apparat är endast avsedd för hushållsbruk.

Den ska inte användas i personalkök i kaféer, på kontor eller andra arbetsplatser, på bondgårdshotell, på hotell, motell eller liknande, vid rumsuthyrning.

Alla andra former av användning betraktas som felaktiga och därför farliga.

- De material och föremål som är avsedda att komma i kontakt med livsmedel överensstämmer med föreskrifterna i förordning 1935/2004/EG.
- Se till att det finns ett fritt avstånd på cirka 5 cm på sidorna av och bakom kaffebyggaren och på minst 20 cm ovanför den.

Risk för brännskador!

Om du inte följer en sådan anvisning kan följden bli brännskador.

- Denna apparat är konstruerad för "tillagning av kaffe": Var försiktig så att du inte bränner dig på hett vatten eller ånga eller genom att använda apparaten på ett felaktigt sätt.
- Vidrör inte maskinens heta ytor när du använder den, använd vreden och handtagen.
- Rör inte apparaten om du har våta eller fuktiga händer eller fötter.
- Värmeplattan förblir varm en tid efter det att apparaten har använts.

OBS:

Om du inte följer en sådan anvisning kan följden bli skador på personer eller apparaten.

- Tillverkaren kan inte ställas till ansvar för eventuella skador som uppstår till följd av felaktig, olämplig eller oförnuftig användning.
- Om maskinen uppvisar fel eller driftsstörningar ska du stänga av den och dra ut stickproppen ur eluttaget. Kontakta endast av tillverkaren auktoriserad serviceverkstad för eventuella reparationer och begär att originalreservde-

lar används. I annat fall kan apparatens säkerhet äventyras.

- Denna apparat får lov att användas av barn från 8 år och uppåt samt av personer med nedsatt fysisk, sensorisk eller mental förmåga eller med bristande erfarenhet och kunskap om de noggrant övervakas eller instrueras om hur apparaten ska användas på ett säkert sätt och förstår vilka risker som är förbundna med apparatens användning. Barn får inte leka med apparaten. Barn får inte rengöra apparaten eller utföra servicearbeten på den om de inte är äldre än 8 år och övervakas noga. Håll apparaten och dess elsladd utom räckhåll för barn under 8 år.
- Ta ut apparaten ur förpackningen och kontrollera att den är hel. I tveksamma fall ska den inte användas. Vänd dig vid behov till fackman.
- Allt emballagematerial (plastpåsar, expanderad polystyren etc.) måste placeras utom räckhåll för barn, eftersom det kan ge upphov till skada.
- Placera apparaten på en arbetsbänk långt från vattenkranar, diskhoar och värmekällor.
- Installera aldrig apparaten på en plats där temperaturen kan sjunka ned till eller under 0 °C (om vattnet fryser kan den skadas).

Varning!

Om du inte följer en sådan anvisning kan följden bli livsfarliga elektriska stötar.

- Du får inte själv byta ut apparatens sladd, eftersom detta ingrepp kräver specialverktyg.

Vänd dig alltid till av tillverkaren auktoriserad serviceverkstad om sladden skadas eller behöver bytas ut. På så sätt undviker du att utsätta dig för risker.

- Doppa aldrig ned maskinen i vatten: den är en elektrisk

- maskin.
- Dra ut kontakten ur eluttaget och slå ifrån kaffebryggarens huvudströmbrytare när den inte används. Lämna aldrig apparaten påslagen i onödan.
- Tänk på att kaffebryggaren är en elektrisk apparat och använd den med sunt förnuft och försiktighet, särskilt när det finns små barn i närheten.
- Kontrollera att nätspänningen motsvarar den spänning som anges på apparatens märkplåt. Apparaten får endast anslutas till eluttag som har en kapacitet på minst 10 A och är ordentligt jordat. Tillverkaren kan inte ställas till ansvar för eventuella olyckor som inträffar till följd av att jordning saknas.
- Överlåt åt en elektriker att byta ut vägguttaget om det inte passar till apparatens stickpropp.
- Se till att du inte spiller vätskor på stickproppen och sladden när du fyller på vattenbehållaren och tar loss kannan från apparaten.

Beskrivning av apparaten

- A. Glaskanna
- B. Utrymme för kaffe och lock för vattenbehållaren
- C. Filterhållare
- D. Stril
- E. Vattenbehållare
- F. Indikator för vattennivå
- G. Mått
- H. Filter i vattenbehållaren
- I. Pappersfilter (storlek 1X2) (om sådant ingår)
- L.  On/stand-by-knapp med kontrollampa
- M. Värmeplatta
- N. Aroma-knapp med kontrollampa
- O. Permanent filter

Att laga bryggkaffe

i OBS: Innan kaffebryggaren används för första gången måste alla tillbehör diskas och maskinen sköljas invändigt genom att du brygger minst två kannor med bara vatten, utan att använda malet kaffe.

- Öppna locket (B) (fig. 1) och häll i friskt och rent vatten i vattenbehållaren (E) med hjälp av kannan (A) upp till nivåmarkeringen för det antal koppar du vill laga (fig. 2). Kontrollera vattennivån i behållaren med hjälp av indikatorn (F) (fig. 3). Använd den medföljande kannan som mått: den rymmer lika mycket vatten som vattenbehållaren.

- För undan strilen (D) (fig. 4). Sätt i ett pappersfilter (I) i filterhållaren (C) (fig. 5).
- Fyll på malet kaffe i filtret med det medföljande måttet (G) och jämna ut kaffet (fig. 6). Använd malet kaffe av hög kvalitet, med medelgrov malning och förpackat för filterkaffebryggare. Typen av kaffe har stor betydelse för resultatet: därför bör du prova olika slags kaffe för att hitta det som passar dig bäst.



Rekommenderade mängder:

Antal koppar	Antal mått (*)
5	5
4	4
3	3
2	2

(*) 1 struket mått = 1 matsked (5 g)

Tillsätt ett mått extra för varje kopp om du vill ha starkare kaffe.

De mängder som anges i tabellen är ungefärliga. Anpassa dem efter din personliga smak och typen av kaffe, men använd aldrig mer än 5 mått. Typen av kaffe har stor betydelse för resultatet: därför bör du prova olika slags kaffe för att hitta det som passar dig bäst.

- Stäng locket (B) och ställer kannan med lock på plattan (fig. 8).
- Tryck på knappen  (L) (fig. 9). Kontrollampen på knappen tänds för att visa att kaffebryggaren är i drift. Kaffet börjar komma ut efter några sekunder. Det är helt normalt att kaffebryggaren avger lite ånga under tiden som kaffet produceras. En ljudsignal hörs när kaffebryggaren börjar mata ut kaffe och tre signaler hörs när kaffet är klart. Du kan förbättra smaken på kaffet genom att trycka på Aroma-knappen (N). Denna funktion innebär att vattnet rinner ner i filtret långsammare. En långsammare filtrering förhöjer kaffets smak och arom. Tryck på Aroma-knappen för att starta denna funktion (kontrollampen bredvid knappen tänds). Tryck på knappen igen för att deaktivera funktionen. Du bör inte använda Aroma-knappen när du ska laga en hel kanna kaffe.
- Om du lämnar kannan på värmeplattan och inte stänger av kaffebryggaren med knappen  (L) efter tillagningen håller sig kaffet varmt vid en idealisk temperatur. Apparaten stängs av automatiskt 40 minuter efter det att kaffet är färdigt. Tryck på knappen  (L) igen för att stänga av värmeplattan (M). Stäng av apparaten och sätt

på den igen med knappen  (L) om du vill brygga mer kaffe.

i OBS: om du tar bort kannan innan allt kaffe är färdigt avbryts inte kaffeproduktionen, det är bara kaffeblödet till kannan som upphör. Om du vill hålla upp lite kaffe genast bör du göra det så snabbt som möjligt, för att undvika att kaffet rinner över.

Rengöring och underhåll

Innan något som helst rengörings- eller underhållsarbete utförs på kaffebryggaren ska du stänga av den, dra ur stickproppen och låta maskinen kallna.

- Använd inte lösningsmedel eller medel med slipverkan för rengöring av maskinen. Det räcker med en fuktig och mjuk trasa.
- Doppa aldrig ned apparaten i vatten: den är en elektrisk maskin.
- Filtret i vattenbehållaren (H) kommer du åt genom att öppna locket och ta bort filterhållaren (B) (fig.7): rengör det vid behov.

Avkalkning

Om du bor i ett område med hårt vatten ansamlas kalk med tiden. Kalkavlagringar kan hindra kaffebryggaren att fungera som den ska. Apparaten bör avkalkas efter var 60:e cykel.

Du kan använda de avkalkningsmedel för filterkaffebryggare som finns i handeln.

1. Blanda till avkalkningslösningen i kannan enligt anvisningarna på förpackningen.
2. Håll lösningen i vattenbehållaren.
3. Ställ kannan på värmeplattan (M).
4. Tryck på knappen  (L), låt motsvarande en kopp matas ut och stäng sedan av apparaten.
5. Låt lösningen verka i 15 minuter. Upprepa moment 4 och 5 en gång till.
6. Sätt på maskinen och mata ut vatten tills behållaren är helt tom.
7. Skölj apparaten genom att låta den gå med vatten men utan malet kaffe minst 3 gånger (3 fulla vattenbehållare).

En förutsättning för att garantin ska gälla är att den ovan beskrivna rengöringen görs regelbundet.

Tekniska data

Nätspänning:	220-240V-50/60Hz
Upptagen spänning:	650W
Vikt:	1.250 kg

Avfallshantering



I enlighet med EU-direktiv 2002/96/EG ska apparaten inte kastas bland hushållssoporna, utan lämnas till en återvinningscentral.



Apparaten överensstämmer med följande EU-direktiv:

- Lågspänningsdirektivet 2006/95/EG med senare ändringar
- Direktiv 2004/108/EG om elektromagnetisk kompatibilitet med senare ändringar
- Förordning (EG) 1275/2008 om stand-by

Problemlösning

Problem	Möjlig orsak	Lösning
Kaffet rinner ut långsamt.	Maskinen behöver avkalkas.	Gör en avkalkning enligt beskrivningen i avsnittet "Avkalkning".
Kaffet smakar beskt.	Maskinen har inte sköljts tillräckligt efter avkalkningen.	Skölj maskinen enligt anvisningarna i avsnittet "Avkalkning".

OBS:

Dette symbol angiver et vigtigt råd eller en vigtig oplysning til brugeren.

- Læs denne instruktionsbog omhyggeligt, før kaffemaskinen installeres og tages i brug. Kun på denne måde kan man opnå de bedste resultater og den højeste brugssikkerhed.
- Dette apparat er udelukkende beregnet til husholdningsbrug. Det er ikke beregnet til brug i: miljøer beregnet som køkken for personalet i forretninger, kontorer og andre arbejdsmiljøer, bondegårdsferiehuse, hoteller, moteller og lignende gæstgiverier, udlejningsværelser. Anvendelse til ethvert andet formål anses for at være u hensigtsmæssig og derfor farlig.
- De materialer og genstande, der kommer i kontakt med fødevarer, opfylder kravene i den europæiske forordning 1935/2004.
- Når apparatet er blevet anbragt på en arbejdsflade, skal man tjekke, om der er en afstand på cirka 5 cm mellem apparatets overflader og siderne og bagsiden og et frit rum på mindst 20 cm over kaffemaskinen.

Fare for forbrændinger!

Tilsidesættelse af denne advarsel kan medføre forbrændinger eller skoldning.

- Denne maskine er beregnet til at "brygge kaffe": Pas på ikke at skolde dig på vand- eller dampstrålerne eller ved forkert anvendelse af maskinen.
- Rør ikke ved maskinens ophedede komponenter under brug. Brug kun knapperne og håndtagene.
- Berør aldrig apparatet med våde eller fugtige hænder eller fødder.
- Opvarmningspladen udsættes for den tilbageværende varme efter brug af maskinen.

Vigtigt!

Tilsidesættelse af denne advarsel kan medføre personskader eller beskadigelse af maskinen.

- Fabrikanten fralægger sig ethvert ansvar for eventuelle skader forårsaget af u hensigtsmæssig eller forkert brug

samt anvendelse uden omtanke.

- Skulle maskinen vise tegn på fejl eller ikke fungere ordentligt må den ikke bruges. Sluk for den ved at tage stikket ud af stikkontakten. Skulle der opstå behov for reparationer, skal man henvende sig til et af fabrikanten autoriseret Servicecenter og kræve, at der anvendes originale reservedele. Hvis disse forskrifter tilsidesættes, kan det være farligt at anvende maskinen.
- Dette apparat kan bruges af børn, der mindst er 8 år gamle, og af personer med nedsatte fysiske, sanselige og mentale evner eller uden erfaring eller kendskab til apparatet, udelukkende under overvågning eller efter at have fået instruktioner vedrørende brug af apparatet på en sikker måde, og hvis de er i stand til at forstå de mulige risici. Børn må ikke lege med apparatet. Rengøring og vedligeholdelse er ikke tilladt for børn, med mindre de ikke er på mindst 8 år og under overvågning. Apparatet og den medfølgende ledning skal holdes på afstand fra børn på under 8 år.
- Fjern emballagen, og tjek, om maskinen er intakt. Anvend ikke maskinen, hvis du er i tvivl, men henvend dig til en fagmand.
- Emballagens bestanddele (plastikposer, ekspansivpolystyren osv.) skal opbevares udenfor børnenes rækkevidde, da de kan udgøre en fare.
- Anbring maskinen på en arbejdsflade, langt væk fra vandhaner, håndvaske og varmekilder.
- Maskinen må under ingen omstændigheder anbringes på et sted, hvor temperaturen kan komme ned på 0°C eller under frysepunktet (hvis vandet fryser, kan apparatet lide skade).

Fare!

Tilsidesættelse af denne advarsel kan medføre livsfarlige personskader pga. elektrisk stød.

- Brugeren må under ingen omstændigheder selv erstatte

maskinens strømledning, idet udskiftningen kræver, at der anvendes specialredskaber.

Hvis ledningen er defekt eller skal udskiftes, skal man henvende sig til et af fabrikanten autoriseret Service- og Assistancecenter for at undgå enhver form for risiko.

- Maskinen må under ingen omstændigheder sættes ned i vand. Det drejer sig om et elektrisk apparat.
- Tag stikket ud af stikkontakten, og sluk for hovedafbryderen, når maskinen ikke er i brug. Lad ikke maskinen være tilsluttet, hvis den ikke bruges.
- Som ved ethvert el-apparat skal man altid anvende sund fornuft og udvise forsigtighed, når man anvender denne maskine, især hvis der er børn til stede.
- Undersøg om elforsyningens spænding svarer til den, der er angivet på maskinens datamærke. Maskinen skal sluttes til en stikkontakt der har en kapacitet på mindst 10A og en velfungerende jordforbindelse. Fabrikanten fralægger sig ethvert ansvar for ulykker, som skyldes at der ikke er indrettet nogen jordforbindelse for maskinen.
- Hvis apparatets stik ikke passer til stikkontakten, skal man lade en fagmand erstatte denne med en egnet stikkontakt.
- Mens beholderen fyldes og kanden tages ud af maskinen, skal man passe på ikke at hælde væske på stikket og strømledningen

Beskrivelse af maskinen

- A. Glaskande
- B. Rum til kaffe og låg til vandbeholder
- C. Filterholder til filterkaffe
- D. Stråledanner
- E. Vandbeholder
- F. Vandniveauindikator
- G. Måleske
- S. Filter til vandbeholder
- I. Papirfilter (1X2 typer) (såfremt det forefindes)
- L.  Tasten "On/stand-by" med kontrollampe
- M. Opvarmningsplade
- N. Tasten "Aroma" med kontrollampe
- O. Permanent filter

Sådan tilberedes filterkaffe

i OBS: Første gang der tilberedes kaffe, skal alt tilbehøret vaskes, og maskinens indre kredse skal skylles, idet der brygges mindst to kander kaffe uden malet kaffe.

- Åbn rummer til kaffe, og tag låget af vandbeholderen (B) (fig. 1), og hæld frisk, rent vand i vandbeholderen (E) ved hjælp af kanden (A), indtil det når op til niveauangivelsen svarende til det antal kopper kaffe, man ønsker at brygge (fig. 2). Kontrollér vandniveauet på den dertil beregnede indikator (F) (fig. 3). Det anbefales at anvende den medfølgende kande til doseringen, eftersom kændens maksimale kapacitet svarer til beholderens.
- Åbn stråledanneren (D) (fig.4). Anbring et papirfilter (I) i filterholderen (C) (fig. 5).
- Fyld malet kaffe i filtret med den medleverede måleske (G), og fordel den jævnt (fig. 6). Brug malet kaffe af god kvalitet med gennemsnitlig finhedsgrad, som er specielt beregnet til filterkaffemaskiner. Kaffeblendingen påvirker resultatet i høj grad. Det anbefales derfor at prøve forskellige slags blandinger for at finde frem til den, der passer bedst til din smag.

Anbefalede mængder:

Antal kopper	Antal måleskeer (*)
5	5
4	4
3	3
2	2

(*) 1 strøgen måleske = 1 spiseske (5g)



For at få en stærkere kop kaffe anbefales en måleske kaffe mere for hver kop.

Mængderne, der er opført på tabellen, er vejledende og skal tilpasses brugerens smag og kaffetyper: Der må under ingen omstændigheder anvendes mere end 5 måleskeer. Kaffeblendingen påvirker resultatet i høj grad. Det anbefales derfor at prøve forskellige slags blandinger for at finde frem til den, der passer bedst til din smag.

- Sæt låget på (B), og stil den lukkede kande på pladen (fig. 8).
- Tryk på tasten  (L) (fig. 9). Kontrollampen på selve afbryderen angiver, at maskinen er i drift. Kaffen begynder at løbe ud efter ganske få sekunder. Det er ganske normalt, at det damper lidt fra maskinen, mens kaffen løber igennem.

Kaffemaskinen udsender et bip, når kaffebrygningen går i gang, og tre bip, når kaffebrygningen er færdig. Kaffens smag kan forbedres yderligere ved at trykke på tasten AROMA (N). Denne funktion gør det muligt for vandet løber langsommere gennem filteret under kaffebrygningen. En langsommere filtrering forbedrer kaffesmag og -aroma. Tryk på tasten "AROMA" for at aktivere denne funktion (kontrollampen for den tilhørende tast tændes). Tryk på samme tast igen for at deaktivere funktionen.

Det anbefales at anvende tasten AROMA, når der ikke skal tilberedes en hel kande kaffe.

- Hvis man lader tasten  (L) være trykket ned, efter at kaffen er løbet igennem, vil opvarmningspladen holde kaffen varm på den ideelle temperatur. Apparatet slukkes automatisk 40 minutter efter kaffebrygningen. Tryk på tasten  (L) igen for at slukke opvarmningspladen (M). For at starte en ny funktionscyklus skal der slukkes og tændes for maskinen ved at trykke på tasten  (L).

i OBS: Hvis man fjerner kanden, inden maskinen er færdig med at brygge den valgte mængde kaffe, hindrer man ikke brygning af kaffe, men selve kaffens nedløb i kanden. Derfor anbefales det, hvis man ønsker at hælde lidt af kaffen ud, at gøre dette så hurtigt som muligt for at undgå, at kaffen løber ud.

Rengøring og vedligeholdelse

Inden der foretages hvilket som helst rengørings- eller vedligeholdelsesarbejde, skal stikket tages ud af stikkontakten, og maskinen skal køle af.

- Brug ikke opløsende eller slibende rensmidler til rengøring af maskinen. Det er tilstrækkeligt at anvende en blød, fugtig klud.
- Maskinen må under ingen omstændigheder sættes ned i vand. Det drejer sig om et elektrisk apparat.
- Man kan komme til filteret i vandbeholderen (H) gennem rummet til kaffe og låget til beholderen (B) (fig.7): Den kan rengøres om nødvendigt.

Afkalkning

Hvis vandet på enen er hårdt, samler der sig kalk med tiden. Kalkaflejringerne kan blive årsag til, at maskinen ikke fungerer korrekt. Maskinen bør afkalkes hver 60. funktionscyklus. Foretag afkalkningen vha. de særlige afkalkningsmidler til filterkaffemaskiner, der fås i handlen.

1. Fortynd produktet i kanden ifølge anvisningerne på afkalkningsmidlets pakning;

2. Hæld opløsningen i vandbeholderen;
3. Stil kanden på opvarmningspladen (M)
4. Tryk på tasten  (L), lad en mængde svarende til en kop løbe igennem, og sluk så for maskinen;
5. Lad opløsningen virke i 15 minutter. Gentag trin 4 og 5 én gang til.
6. Tænd for maskinen, og lad væsken strømme ud, indtil beholderen er helt tom.
7. Skyl efter ved at lade maskinen køre mindst 3 gange med vand alene (vandbeholderen skal fyldes helt 3 gange).

Garantien er ikke gyldig, hvis ovennævnte rengøring ikke foretages regelmæssigt.

Tekniske data

Netspænding:	220-240V-50/60Hz
Effektforbrug:	650W
Vægt:	1.250 kg

Bortskaffelse af maskinen

 I medfør af EU-direktivet 2002/96/EF må maskinen ikke bortskaffes sammen med husholdningsaffaldet, det skal derimod afleveres til et godkendt indsamlingscenter.

CE Maskinen er i overensstemmelse med følgende EF-direktiver:

- Lavspændingsdirektivet 2006/95/EF og efterfølgende ændringer;
- Direktivet 2004/108/EF og efterfølgende ændringer;
- EF-forordning 1275/2008 om gennemførelse

Afhjælpning af problemer

Problem	Mulig årsag	Løsning
Kaffen strømmer langsomt ud.	Maskinen skal afkalkes.	Afkalk maskinen som beskrevet i afsnittet "Afkalkning".
Kaffen har en sur smag.	Maskinen er ikke blevet skyllet grundigt nok efter afkalkningen.	Afkalk maskinen som beskrevet i afsnittet "Afkalkning".



Tärkeää:

Tämän symbolin avulla käyttäjän huomio halutaan kiinnittää tärkeisiin ohjeisiin ja tietoihin.

- Lue tämä käyttöohje huolellisesti ennen kuin asennat tai käytät keitintä. Ohjeita noudattamalla saat parhaan mahdollisen tuloksen ja voit käyttää keitintä turvallisesti.
- Tämä laite on tarkoitettu vain kotitalouskäyttöön.

Laitetta ei ole tarkoitettu käytettäväksi: kauppojen tai toimistojen henkilökunnan kahviloissa tai muissa työtiloissa, maatilamatkailuun käytetyissä tiloissa, hotelleissa, motelleissa ja muissa tämän tyyppisissä tiloissa, tilapäisissä majoitustiloissa. Kaikki muu käyttö on virheellistä ja siten vaarallista.

- Elintarvikkeiden kanssa kosketuksiin joutuvat materiaalit ja välineet vastaavat EU- säännöksen 1935/2004 vaatimuksia.
- Aseta keitin työtasolle ja varmista tämän jälkeen, että kahvinkeittimen molemmille sivuille sekä taakse jää vähintään 5 cm tyhjää tilaa ja keittimen päälle vähintään 20 cm tyhjää tilaa.



Palovammojen vaara!

Tämän varoituksen laiminlyöminen voi aiheuttaa eri asteisia palovammoja.

- Tämä laite on tarkoitettu kahvin valmistukseen. Varo kuumaa vettä ja höyryä. Käytä laitetta annettujen ohjeiden mukaisesti.
- Älä koske laitteen kuumiin osiin sen käytön aikana. Käytä keittimen käsittelyyn nuppeja ja kahvoja.
- Älä koske keittimeen, jos kätesi tai jalkasi ovat märät tai kosteat.
- Ole varovainen, sillä lämmityslevy on kuuma vielä laitteen käytön jälkeenkin.



Huomio!

Tämän varoituksen laiminlyöminen voi aiheuttaa tapaturmia tai vahingoittaa laitetta.

- Valmistaja ei vastaa virheellisestä tai huolimattomasta käytöstä aiheutuneista vahingoista.
- Sammuta kahvinkeitin ja irrota pistoke pistorasiasta, jos

keittimeen tulee jokin vika tai sen toiminnassa ilmenee puutteita. Älä yritä korjata keitintä itse, vaan ota yhteyttä valmistajan valtuuttamaan huoltoliikkeeseen. Vaadi aina alkuperäisiä varaosia. Tämän ohjeen laiminlyöminen voi vaarantaa laitteen turvallisuuden.

- Laitetta ei ole tarkoitettu alle 8-vuotiaiden lasten tai sellaisten henkilöiden käyttöön, joiden fyysinen, asteihin liittyvä tai henkinen toimintakyky on rajoittunut tai joilla ei ole kokemusta tai tietoa laitteen turvallisesta käytöstä ja siihen liittyvistä vaaroista. Lasten ei saa antaa leikkiä laitteella. Puhdistus- ja huoltotoimenpiteitä ei saa antaa lasten tehtäviksi elleivät he ole yli 8-vuotiaita ja heidän toimintaansa valvota. Laitetta ja siihen kuuluvaa sähköjohtoa tulee pitää alle 8-vuotiaiden lasten ulottumattomissa.
- Tarkasta pakkauksesta poistamisen jälkeen, ettei laitteessa ole vaurioita. Älä käytä laitetta, mikäli sen kunnossa ilmenee puutteita vaan ota yhteys valtuutettuun ammattilaiseen.
- Älä jätä pakkausmateriaalia (muovipussit, styroksit jne.) lasten ulottuville, sillä ne saattavat aiheuttaa vaarantilanteita leikkikaluna käytettäessä.
- Aseta laite työtasolle kauaksi vesihanoista, tiskialtaista tai lämmönlähteistä.
- Älä asenna kahvinkeitintä koskaan tiloihin, joissa lämpötila voi pudota noltaan tai sen alapuolelle (veden jäätyessä laite voi rikkoutua).



Vaara!

Tämän varoituksen laiminlyöminen voi aiheuttaa jopa kuolemaan johtavia sähköiskuja.

- Käyttäjä ei saa vaihtaa tämän laitteen sähköjohtoa, sillä tämän toimenpiteen suorittamiseen tarvitaan erityistyökaluja.

Vahingoittuneen sähköjohdon saavat korjata tai vaihtaa ainoastaan valmista-

jan valtuuttamat huoltoliikkeet, jolloin toimenpide voidaan suorittaa turvallisesti.

- Älä koskaan upota keitintä veteen, sillä keitin on sähkökäyttöinen laite.
- Irrota pistoke pistorasiasta ja pane pääkatkaisin pois päältä silloin, kun et käytä keitintä. Älä jätä keitintä päälle tarpeettomasti.
- Käytä keitintä, kuten kaikkia sähkökäyttöisiä laitteita, varovasti ja noudata tervettä järkeä ennen kaikkea silloin, kun laitteen lähellä on pieniä lapsia.
- Varmista, että verkkovirran jännite vastaa keittimen arvokyltissä ilmoitettua jännitettä. Kytke keitin ainoastaan riittävän tehokkaasti maadoitettuun pistorasiaan, jonka teho on vähintään 10 A. Valmistaja ei vastaa mistään onnettomuuksista tai vahingoista, jotka johtuvat laitteen maadoittamisen laiminlyönnistä.
- Anna ammattitaitoisen sähköasentajan vaihtaa pistoke, mikäli pistoke ja pistorasia eivät sovi yhteen.
- Varmista, ettei nesteitä läiky pistokkeelle ja sähköjohdolle vesisäiliön täytön ja lasikannun poistamisen yhteydessä.

Laitteen kuvaus

- A. Lasikannu
- B. Kahvisäiliö ja vesisäiliön kansi
- C. Suodatinkuppi suodatinkahville
- D. Suutin
- E. Vesisäiliö
- F. Veden tason osoitin
- G. Mittalusikka
- H. Vesisäiliön suodatin
- I. Paperisuodatin (1X2 tyyppi) (mikäli keittimessä)
- L.  "On/stand-by" näppäin merkivalolla
- M. Lämmityslevy
- N. "Aroma" näppäin merkivalolla
- O. Kiinteä suodatin

Suodatinkahvin valmistus

 **Tärkeää:** ennen kahvin valmistamisen aloittamista kaiki lisätarvikkeet sekä sisäiset piirit on pestävä valmistamalla vähintään kaksi kannullista "kahvia" ilman kahvia.

- Aukaise kahvisäiliö ja vesisäiliön kansi (B) (kuva 1) ja kaada raikasta ja puhdasta vettä vesisäiliöön (E) kannua (A) käyttämällä, kunnes taso ulottuu haluamaasi kahvikup-

pimäärrä osoittavan tason kohdalle (kuva 2). Tarkkaile veden määrää säiliössä tarkoitukseen olevan veden tason osoittimen (F) avulla (kuva 3). Suosittelemme, että käytät annosteluun keittimen mukana toimitettua kannua, sillä kannun maksimitilavuus vastaa säiliön suurinta mahdollista tilavuutta.

- Aukaise suutin (D) (kuva 4). Sijoita paperisuodatin (I) suodatinkuppiin (C) (kuva 5).
- Aseta kahvijauhe suodattimeen keittimen mukana toimitettua mittalusikkaa (G) käyttämällä ja tasoita kahvin pinta (kuva 6). Käytä suodatinkahvinkeittimille tarkoitettua hyvälaatuista puolikarkeaksi jauhettua suodatinkahvia. Kahvityyppi vaikuttaa erittäin paljon valmistetun kahvin laatuun: suosittelemme että kokeilet eri kahvisekoituksia, joista voit valita parhaiten makutottumuksiisi sopivan.

Suosittelut määrät:

Kuppeja kpl	Annoslus. kpl (*)
5	5
4	4
3	3
2	2

(*) 1 tasainen mittalusikallinen = 1 ruokalusikallinen (5g)



Mikäli haluat voimakkaampaa kahvia, lisää yksi ylimääräinen mittalusikallinen jokaista kupillista kohden.

Taulukossa osoitetut määrät ovat viitteellisiä ja niitä voidaan muuttaa henkilökohtaisten makutottomusten sekä kahvityypin mukaan: älä ylitä koskaan maksimitasoa, joka on 5 annoslusikkaa. Kahvityyppi vaikuttaa erittäin paljon valmistetun kahvin laatuun: suosittelemme että kokeilet eri kahvisekoituksia, joista voit valita parhaiten makutottumuksiisi sopivan.

- Sulje kansi (B) ja sijoita suljettu kannu levyille (kuva 8).
- Paina näppäintä  (L) (kuva 9). Näppäimellä oleva merkivalo osoittaa, että kahvinkeitin toimii. Kahvi alkaa valumaan muutaman sekunnin kuluttua. On täysin normaalia, että keittimestä tulee jonkin verran höyryä kahvin valmistuksen aikana. Kahvinkeitimestä kuuluu yksi äänimerkki silloin, kun kahvi alkaa valumaan ja kolme äänimerkkiä valumisen loppuessa. Voit parantaa kahvin makua painamalla "AROMA" näppäintä (N). Tämän toiminnon yhteydessä kahvinkeitin valuttaa vettä hitaammin suodattimeen. Hitaamman suodatuksen ansiosta kahvin maku ja aromi saadaan paremmin talteen. Kytke tämä toiminto päälle painamalla näppäintä "AROMA"

(näppäimellä oleva merkkivalo syttyy). Paina näppäintä uudelleen, kun haluat kytkeä toiminnon pois päältä.

Suosittelemme näppäimen "AROMA" käyttöä silloin, kun et valmistaa kokonaista kahvikannullista.

- Mikäli pidät näppäimen  (L) painettuna valmistuksen jälkeen, levy säilyttää kahvin parhaassa lämpötilassa. Laite sammuu automaattisesti 40 minuuttia kahvin valumisen jälkeen. Voit sammuttaa lämmityslevyn (M) painamalla näppäintä  (L) uudelleen. Mikäli haluat valmistaa lisää kahvia, sammuta ja kytke keitin uudelleen päälle painamalla näppäintä  (L).

i Tärkeää: kahvin valmistus ei keskeydy, vaikka poistat kannun ennen asetetun kahvimäärän valmistuksen päättymistä. Mikäli haluat kaataa kahvia kuppiin ennen kuin valmistus on loppunut, suorita kaato mahdollisimman nopeasti, jottei kahvi pääse valumaan kannun sijasta lämmityslevylle.

Puhdistus ja huolto

Sammuta keitin, irrota pistoke pistorasiasta ja anna keittimen jäähtyä aina ennen kahvinkeitimen puhdistuksen tai huollon aloittamista.

- Älä käytä liuotainaineita tai hankausaineita keittimen puhdistukseen. Puhdistukseen riittää kostea ja pehmeä pyyhe.
- Älä koskaan upota keitintä veteen, sillä keitin on sähkökäyttöinen laite
- Pääset käsiksi vesisäiliön suodattimeen (H) kahvisäiliön ja säiliön kannen kautta (B) (kuva 7): puhdistusta tarvittaessa.

Kalkinpoisto

Ajan myötä kalkkia alkaa kerääntyä keittimeen, mikäli alueesi vesi on kovaa. Kalkkijäämät voivat heikentää keittimen moitteetonta toimintaa. Suosittelemme keittimen kalkin poiston suorittamista joka 60 toimintajakson välein.

Suorita kalkinpoisto kaupoista saatavia erityisiä suodatinkahvinkeitimen kalkinpoistoon tarkoitettuja tuotteita käyttämällä.

1. Liuota kalkinpoistoaine kannuun sen käyttöohjeissa annettujen ohjeiden mukaisesti;
2. Kaada liuos vesisäiliöön;
3. Aseta kannu lämmityslevylle (M);
4. Paina näppäintä  (L) ja valuta yhden kupillisen verran vettä ulos. Sammuta laite tämän jälkeen;
5. Anna liuoksen vaikuttaa 15 minuutin ajan. Toista toimenpiteet 4 ja 5 vielä toisen kerran.

6. Kytke kahvinkeitin päälle ja anna seoksen valua ulos, kunnes säiliö on tyhjennyt kokonaan.
7. Huuhtele keitin käyttämällä sitä ainoastaan vedellä vähintään 3 kertaa (3 täyttä säiliötä). Tuotteen takuu raukeaa, mikäli yllä mainittua puhdistusta ei suoriteta säännöllisesti.

Tekniset tiedot

Verkköjännite:	220-240V-50/60Hz
Sähkönkulutus:	650W
Paino:	1.250 kg

Laitteen hävitys

 Euroopan unionin direktiivin 2002/96 mukaisesti laitetta ei saa hävittää tavallisten kotitalousjätteiden tapaan, vaan se on toimitettava valtuutettuun kierrätyskeskukseen.

CE Laite vastaa seuraavien EU- direktiivien vaatimuksia:

- Pienjännitedirektiivi 2006/95/EU ja siihen myöhemmin tehdyt muutokset;
- Sähkömagneettisen yhteensopivuuden direktiivi 2004/108/EU ja siihen myöhemmin tehdyt muutokset;
- Lepovirtakulutusta koskeva EU- säännös 1275/2008

Vianetsintä

Ongelma	Mahdollinen syy	Ratkaisu
Kahvi valuu hitaasti.	Suorita keittimen kalkinpoisto.	Suorita kalkinpoisto kappaleessa "Kalkinpoisto" annettujen ohjeiden mukaisesti.
Kahvi maistuu etikalta	Keitintä ei ole huuhdeltu riittävän hyvin kalkinpoiston jälkeen.	Huuhtele keitin kappaleessa "Kalkinpoisto" annettujen ohjeiden mukaisesti.

Važno:

Ovaj simbol označava važne savjete i informacije.

- Molimo vas da prije uporabe i instalacije uređaja pažljivo pročitate ove upute. Samo tako ćete postići najbolje rezultate i maksimalnu sigurnost uporabe.
- Ovaj uređaj namijenjen je isključivo za uporabu u domaćinstvu. Nije namijenjen za uporabu u: kuhinjskim prostorijama u trgovinama, uredima i drugim radnim prostorima, agroturističkim gospodarstvima, hotelima, motelima i drugim smještajnim objektima, sobama za iznajmljivanje. Svaka druga uporaba smatra se neprikladnom i stoga opasnom.
- Materijali i predmeti namijenjeni dodiru s hranom usklađeni su s europskom Uredbom broj 1935/2004.
- Nakon što ste postavili uređaj na radnu površinu, provjerite je li bočno i sa stražnje strane uređaja ostao slobodan prostor od oko 5 cm, te slobodan prostor od najmanje 20 cm iznad aparata za kavu.

Opasnost od opekline!

Nepoštovanje ovog upozorenja može uzrokovati opekline ili oparotine.

- Ovaj uređaj izrađen je za "pravljenje kave". Budite oprezni kako se ne biste opekli mlazom vruće vode ili pare i izbjegavajte nepravilno korištenje uređaja.
- Tijekom uporabe nemojte dodirivati vruće površine uređaja. Koristite se ručkama i hvataljkama.
- Ne dirajte uređaj mokrim ili vlažnim rukama ili stopalima.
- Grijača ploča ostaje vruća i nakon uporabe uređaja.

Oprez!

Nepoštovanje ovog upozorenja može uzrokovati ozljede ili oštećivanje uređaja.

- Proizvođač se ne smatra odgovornim za moguću štetu nastalu neodgovarajućom, neprimjerenom ili pogrešnom uporabom.
- U slučaju kvara ili neispravnog rada isključite uređaj tako da iskopčate utikač kabela za napajanje. Za neophodne popravke obratite se isključivo servisnim centrima ovlaštenim od proizvođača i zahtijevajte ugradnju samo originalnih di-

jelova. Nepridržavanje ove upute može ugroziti siguran rad uređaja.

- Ovaj aparat mogu koristiti djeca koja su starija od 8 godina kao također i osobe sa smanjenim psihičkim, fizičkim i senzornim sposobnostima ili ona koja nemaju dovoljno iskustva i znanja ako ih se nadzire te su dobili upute u svezi sa sigurnim korištenjem aparata kao također i ako su razumjeli kakvom se eventualno riziku izlažu. Djeca se ne smiju igrati s aparatom. Djeca ne smiju obavljati čišćenje i održavanje aparata osim u slučaju da su starija od 8 godina te ako ih se nadzire tijekom istih radova. Držite aparat i njegov kabel daleko od doseg djece mlađe od 8 godina.
- Nakon što ste uređaj otpakirali, provjerite sadrži li sve dijelove i jesu li neodštećeni. Ako u to niste potpuno sigurni, nemojte koristiti uređaj i obratite se ovlaštenom stručnjaku.
- Dijelove ambalaže (plastične vrećice, stiropor itd.) nemojte ostavljati na dohvata ruke djeci jer predstavljaju moguću izvor opasnosti.
- Postavite aparat za kavu na ravnu radnu plohu na sigurnoj udaljenosti od slavina, sudopera i izvora topline.
- Nikada ne postavljajte uređaj u prostor u kojem temperatura može biti 0°C ili niža. (ako dođe do smrzavanja vode, aparat za kavu može se oštetiti).

Opasnost!

Nepoštovanje ovog upozorenja može uzrokovati po život opasne ozljede uslijed strujnog udara.

- Priključni kabel ovog uređaja nikada ne smije mijenjati korisnik jer njegova zamjena zahtijeva posebne alate.

U slučaju oštećenja priključnog kabla ili ako kabel treba zamijeniti, obratite se ovlaštenom servisnom centru ili za to kvalificiranom stručnjaku.

- Nikada nemojte uranjati aparat u vodu: to je električni ure-

- đaj.
- Kada uređaj nije u uporabi iskopčajte utikač iz električne mreže i isključite glavni prekidač. Ne ostavljajte uređaj nepotrebno priključen na električnu mrežu.
 - Kao i kod svakog električnog uređaja, pri uporabi koristite zdrav razum i oprez, posebno u prisustvu djece.
 - Provjerite odgovara li napon mreže onom koji je zapisan na pločici s tehničkim podacima uređaja. Uređaj uvijek mora biti spojen na uzemljenu utičnicu od najmanje 10A s učinkovitim uzemljenjem. Proizvođač se ne smatra odgovornim za moguću štetu nastalu zbog nepostojanja uzemljenja.
 - U slučaju nekompatibilnosti između utičnice i utikača na uređaju, kvalificirani stručnjak mora zamijeniti utičnicu drugom odgovarajućega tipa.
 - Tijekom punjenja spremnika i vađenja vrča iz aparata pazite da ne prolijete tekućinu po utikaču i kabelu za napajanje.

Opis uređaja

- A. Stakleni vrč
- B. Posuda za kavu i poklopac spremnika za vodu
- C. Držač filtra za kavu
- D. Tuš
- E. Spremnik za vodu
- F. Indikator razine vode
- G. Mjerica
- H. Filtar spremnika za vodu
- I. Papirnati filtir (tip 1X2) (ako je predviđen)
- L.  Tipka "On/stand-by" sa žaruljicom
- M. Grijaća ploča
- N. Tipka "Aroma" sa žaruljicom
- O. Trajni filtir

Kako pripremiti filtir kavu

 **Važno:** pri prvoj pripremi kave operite sve dijelove i isperite unutrašnjost uređaja tako da pripremite najmanje dva vrča kave bez uporabe mljevene kave.

- Otvorite posudu za kavu i poklopac spremnika za vodu (B) (sl. 1) pa pomoću vrča (A) ulijte čistu svježu vodu u spremnik za vodu (E) do razine koja odgovara broju šalica kave koje želite pripremiti (sl. 2). Provjerite razinu vode u spremniku pomoću priloženog indikatora (F) (sl. 3). Savjetujemo da kao mjericu upotrijebite priloženi vrč jer maksimalni kapacitet vrča odgovara kapacitetu spremnika.

- Otvorite tuš (D) (sl. 4). Stavite papirnati filtir (I) u držač filtra (C) (sl. 5).
- Stavite mljevenu kavu u filtir koristeći priloženu mjericu (G) i ravnomjerno je rasporedite (sl. 6). Koristite srednje mljevenu kavu dobre kvalitete, namijeñenu za uređaje za pripremu filtir kave. Vrsta mješavine znatno utječe na dobivenu kavu: savjetujemo da isprobate različite vrste mješavina kako biste pronašli onu koja najbolje odgovara vašem ukusu.



Preporučene količine:

broj šalica	broj mjerica (*)
5	5
4	4
3	3
2	2

(*) 1 ravna mjerica = 1 žlica (5 g)

Ako želite jaču kavu, dodajte po jednu mjericu za svaku šalicu.

Količine navedene u tablici indikativne su i valja ih prilagoditi prema osobnom ukusu i vrsti kave: nikada nemojte prekoračiti maksimalnu razinu od 5 mjerica. Vrsta mješavine znatno utječe na dobivenu kavu: savjetujemo da isprobate različite vrste mješavina kako biste pronašli onu koja najbolje odgovara vašem ukusu.

- Zatvorite poklopac (B) i postavite zatvoreni vrč na ploču (sl. 8).
- Pritisnite tipku  (L) (sl. 9). Žaruljica na istom prekidaču označava da je uređaj u funkciji. Nakon nekoliko sekundi kava počinje istjecati. Posve je normalno da tijekom pripreme i istjecanja kave aparat ispušta malo pare. Kad kava počne istjecati oglasit će se jedan zvučni signal, a po završetku tri zvučna signala. Okus kave može se poboljšati pritiskom na tipku "AROMA" (N). Ova funkcija omogućava proces pripreme kave u kojem voda sporije ulazi u filtir. Sporije filtriranje poboljšava okus i aromu kave. Da biste aktivirali ovu funkciju, pritisnite tipku "AROMA" (upalit će se žaruljica na odgovarajućoj tipki). Za poništavanje funkcije ponovno pritisnite tipku. Preporučamo da tipku "AROMA" koristite kad ne želite pripremiti cijeli vrč kave.
- Ako tipka  (L) ostane pritisnuta nakon istjecanja kave, grijaća ploča održavat će idealnu temperatura kave. Uređaj će se automatski isključiti 40 minuta nakon što istjecanje kave završi. Da biste isključili grijaću ploču (M),

ponovno pritisnite tipku  (L).

Za novi ciklus pripreme kave isključite i ponovno uključite uređaj pritiskom na tipku  (L).

i **Važno:** izvlačenjem vrča prije nego je aparat završio s pripremom kave neće se prekinuti proces pripreme kave, nego će se samo blokirati istjecanje kave u vrč; u slučaju da odmah želite izliti malo kave, savjetujemo da to učinite u što kraćem vremenu kako biste izbjegli da se kava prelije.

Čišćenje i održavanje

Prije bilo kojeg postupka čišćenja ili održavanja isključite aparat, iskopčajte utikač iz utičnice i ostavite aparat da se ohladi.

- Za čišćenje uređaja nemojte koristiti otopine ili abrazivne deterdžente.
- Dovoljno je upotrebljavati meku vlažnu krp.
- Nikada nemojte uranjati aparat u vodu: to je električni uređaj.
- Filtar spremnika za vodu (H) možete dohvatiti kroz prostor za kavu i poklopac spremnika (B) (sl. 7): po potrebi ga očistite.

Uklanjanje kamenca

Ako je voda u vašem području tvrda, tijekom vremena će se nakupiti kamenac.

Njegove naslage mogu ugroziti pravilan rad uređaja.

Preporuča se da postupak uklanjanja kamenca provedete nakon svakih 60 ciklusa rada.

Savjetujemo uporabu posebnih sredstava za skidanje kamenca s aparata za filtar kavu dostupnih na tržištu.

1. U vrču otopite sredstvo prema uputama na pakiranju sredstva za uklanjanje kamenca;
2. Ulijte otopinu u spremnik za vodu;
3. Postavite vrč za filtar kavu na grijaću ploču (M);
4. Pritisnite tipku  (L) kako bi istekla količina koja odgovara jednoj šalici pa isključite uređaj;
5. Neka otopina djeluje 15 minuta.
Ponovite postupke 4 i 5 još jednom.
6. Uključite uređaj i pustite da voda istječe dok se spremnik potpuno ne isprazni.
7. Isperite ga tako da uređaj najmanje 3 puta uključite smo s vodom (3 puna spremnika vode).

Jamstvo nije valjano ako se gore opisani postupak čišćenja ne provodi redovito.

Tehnički podaci

Napon mreže:	220-240V-50/60Hz
Ulazna snaga:	650W
Masa:	1.250 kg

Zbrinjavanje uređaja



U skladu s europskom direktivom 2002/96/EZ uređaj nemojte zbrinjavati zajedno s kućnim otpadom, nego ga predajte službenom centru za odvojeno sakupljanje otpada.



Uređaj je usklađen sa sljedećim direktivama EZ:

- Direktiva o niskom naponu 2006/95/EZ i naknadne izmjene i dopune;
- Direktiva EMC 2004/108/EZ i naknadne izmjene i dopune;
- Uredba EZ 1275/2008 o stanju pripravnosti

Rješavanje problema

Problem	Mogući uzrok	Rješenje
Kava istječe polako.	Potrebno je ukloniti kamenac iz aparata.	Očistite aparat od kamenca kao što je opisano u poglavlju "Uklanjanje kamenca".
Kava ima kiselkast okus.	Aparat nije dovoljno ispran nakon uklanjanja kamenca.	Isperite aparat od kamenca kao što je opisano u poglavlju "Uklanjanje kamenca".

Nota Bene:

Acest simbol indică recomandări și informații importante pentru utilizator.

- Citiți cu atenție acest manual de instrucțiuni înainte de a instala și folosi aparatul. Acesta este singurul mod de a obține cele mai bune rezultate și siguranță maximă pentru utilizator.
- Acest aparat este destinat exclusiv pentru uzul casnic.

Nu a fost fabricat pentru a fi utilizat în: medii destinate bucătărilor pentru personalul magazinelor, birourilor și al altor spații de lucru, structuri agroturistice, hoteluri, moteluri și alte structuri de primire, pensiuni.

Orice altă utilizare este considerată necorespunzătoare și, prin urmare, periculoasă.

- Materialele și obiectele care vin în contact cu produsele alimentare sunt conforme cu dispozițiile regulamentului European 1935/2004.
- După ce ați poziționat aparatul pe suprafața de lucru, asigurați-vă că între suprafețele aparatului, părțile laterale și partea posterioară rămâne un spațiu de circa 5 cm, și un spațiu liber de cel puțin 20 cm deasupra aparatului de cafea.

Pericol de Arsurii!

Nerespectarea avertismentelor poate cauza sau cauzează opăriri și arsuri.

- Acest aparat a fost fabricat pentru a "face cafea": Fiți atenți să nu vă opăriți cu jeturi de apă sau aburi ori ca urmare a folosirii necorespunzătoare a aparatului.
- Atunci când utilizați aparatul, nu atingeți suprafețele calde ale acestuia. Utilizați butoanele sau mânerele.
- Nu atingeți aparatul cu mâinile sau picioarele ude ori umede.
- Placa de încălzire rămâne fierbinte după folosirea aparatului.

Atenție!

Nerespectarea avertismentelor poate cauza sau cauzează leziuni

ori deteriorări ale aparatului.

- Fabricantul nu poate fi considerat răspunzător pentru eventualele pagube rezultate în urma utilizării necorespunzătoare, incorecte și nerezonabile.
- În cazul unei defecțiuni sau funcționări defectuoase, opriți aparatul deconectând ștecherul cablului de alimentare. Pentru eventuale reparații, adresați-vă exclusiv unui centru de asistență tehnică autorizat de fabricant și solicitați piese de schimb originale. Nerespectarea instrucțiunilor de mai sus poate compromite siguranța aparatului.
- Acest aparat poate fi folosit de către copiii cu vârsta de peste 8 ani și de către persoanele cu capacități fizice, senzoriale sau mentale reduse, sau cu experiență și cunoștințe reduse doar dacă au fost instruite în mod adecvat privind modul de utilizare în siguranță al aparatului și doar dacă înțeleg riscurile pe care le presupune folosirea aparatului. Este interzisă joaca cu aparatul. Curățarea și întreținerea aparatului nu trebuie efectuată de către copii decât dacă au vârsta peste 8 ani și sunt supravegheați.

Nu păstrați aparatul și cablul acestuia la îndemâna copiilor cu vârsta sub 8 ani.

- După îndepărtarea ambalajului, asigurați-vă că aparatul nu prezintă vicii. Dacă aveți dubii, nu utilizați aparatul și consultați un profesionist calificat.
- Elementele ambalajului (saci de plastic, polistiren expandat etc.) nu trebuie lăsate la îndemâna copiilor deoarece constituie posibile surse de pericol.
- Poziționați aparatul deasupra unei suprafețe de lucru, la distanță de robinetul de apă, chiuvetă și de sursele de căldură.
- Nu instalați niciodată aparatul într-un mediu unde temperatura poate atinge 0°C sau mai puțin (dacă apa îngheață, aparatul se poate deteriora).

Pericol!

Nerespectarea instrucțiunilor poate cauza sau cauzează leziuni

prin electrocutare, punând viața în pericol.

- Cablul de alimentare al acestui aparat nu trebuie să fie niciodată înlocuit de utilizator, deoarece, pentru înlocuire, sunt necesare instrumente speciale.

În caz de deteriorare a cablului sau dacă trebuie înlocuit, adresați-vă exclusiv unui centru de asistență autorizat de firma producătoare pentru a preveni orice risc.

- Nu introduceți niciodată mașina în apă: este un aparat electric.
- Deconectați ștecherul de la rețeaua de alimentare și închideți întrerupătorul general când nu utilizați aparatul. Nu lăsați aparatul pornit dacă nu este nevoie.
- La fel ca în cazul oricărui aparat electric, este nevoie de bun simț și atenție atunci când utilizați cafetiera, mai ales când sunt de față copii.
- Asigurați-vă că tensiunea rețelei electrice corespunde cu aceea indicată pe plăcuța cu date a aparatului. Conectați aparatul numai la o priză de curent cu o sarcină minimă de 10A și prevăzută cu împământare eficientă. Producătorul nu poate fi considerat răspunzător pentru eventualele accidente cauzate de o instalație fără împământare.
- În caz de incompatibilitate între priză și ștecherul aparatului, dispuneți înlocuirea prizei cu alta corespunzătoare, de către o persoană calificată.
- În timpul umplerii rezervorului și extragerii câinii din aparat, aveți grijă să nu vărsați lichide pe ștecher sau pe cablul de alimentare.

Descrierea aparatului

- Cană de sticlă
- Compartiment pentru cafea și capac al rezervorului de apă
- Suport de filtru pentru filtrul de cafea
- Dispozitiv pivotant de alimentare cu apă
- Rezervor de apă
- Indicator nivel de apă
- Linguriță de măsurare
- Filtru rezervor de apă
- Filtru de hârtie (1X2 modele) (dacă este prevăzut)
- Buton "On/stand-by" cu indicator luminos
- Placă de încălzire
- Buton "Aroma" cu indicator luminos
- Filtru permanent

Cum se prepară cafeaua la filtru

i Nota Bene: la prima utilizare, trebuie să spălați toate accesoriile și să clătiți circuitele interne ale mașinii producând cel puțin două cani de cafea, fără a folosi cafea măcinată.

- Deschideți compartimentul pentru cafea și capacul rezervorului de apă (B) (fig. 1) și, utilizând cana (A), vărsați apă proaspătă și curată în rezervorul de cafea (E) până la marcajul de nivel corespunzător numărului de cești pe care doriți să le preparați (fig. 2). Verificați nivelul de apă din rezervor cu ajutorul indicatorului corespunzător (F) (fig. 3). Se recomandă să folosiți cana din dotare pentru măsurare, deoarece capacitatea maximă a câinii este egală cu aceea a rezervorului.
- Deschideți dispozitivul pivotant de alimentare (D) (fig.4). Poziționați filtrul de hârtie (I) în suportul de filtru (C) (fig. 5).
- Puneți cafeaua măcinată în filtru folosind lingurița de măsurare (G) din dotare și nivelați-o uniform (fig. 6). Utilizați cafea măcinată de bună calitate, cu granulație medie și ambalată pentru cafetiere cu filtru. Tipul de amestec influențează mult cafeaua obținută: recomandăm, așadar, să încercați mai multe amestecuri pentru a-l identifica pe cel mai potrivit gustului dvs.

Cantități recomandate:

Nr. de cești	Nr. de lingurițe de măsurare (*)
5	5
4	4
3	3
2	2

(*) 1 linguriță rasă = 1 lingură de masă (5g)

Pentru o cafea mai tare, vă recomandăm să adăugați o linguriță în plus la fiecare ceașcă.

Cantitățile indicate în tabel sunt indicative și se adaptează gustului personal și tipului de cafea: nu depășiți niciodată nivelul maxim de 5 lingurițe de măsurare. Tipul de amestec influențează puternic cafeaua obținută: prin urmare, vă recomandăm să încercați mai multe tipuri de cafea, pentru a-l identifica cel mai potrivit gustului dvs.

- Închideți capacul (B) și așezați cana închisă pe placă (fig. 8).
- Apăsăți butonul (L) (fig. 9). Indicatorul luminos de pe întrerupător indică că aparatul este în funcțiune. Cafeaua

va începe să iasă după câteva secunde. Este normal ca în timpul filtrării cafelei aparatul să producă o mică cantitate de vapori. Aparatul de cafea emite un semnal acustic când începe să iasă cafeaua și trei semnale după ce aceasta a terminat să se scurgă. Gustul cafelei poate fi intensificat dacă apăsați butonul „AROMA” (N). Această funcție activează un proces de filtrare prin care apa este introdusă mai lent în filtru. O filtrare mai lentă intensifică gustul și aroma cafelei. Apăsați butonul “AROMA” pentru activarea acestei funcții (indicatorul de lângă buton se aprinde). Pentru a dezactiva funcția, apăsați din nou butonul. Se recomandă utilizarea butonului “AROMA” atunci când nu doriți să preparați o cană plină de cafea.

- Dacă, după filtrare, nu se dezactivează butonul  (L), placa menține cafeaua caldă, la temperatura ideală.

Aparatul se stinge în mod automat la 40 de minute după distribuirea cafelei. Pentru a opri placa de încălzire (M), apăsați din nou butonul .

Pentru un nou ciclu de funcționare, închideți și reporniți aparatul apăsând butonul .

i **Nota Bene:** dacă extrageți cana înainte ca aparatul să fi produs cantitatea de cafea solicitată, nu se întrerupe prepararea cafelei, ci se blochează doar curgerea acesteia în cană; dacă doriți să turnați imediat puțină cafea, vă recomandăm să o faceți cât mai repede, pentru a evita umplerea în exces.

Curățarea și întreținerea

Înainte de a efectua orice operație de curățare sau întreținere, opriți aparatul, deconectați ștecherul de la priza de curent și lăsați aparatul să se răcească.

- Nu folosiți solvenți sau detergenți abrazivi pentru curățarea mașinii. Este suficient să utilizați o cârpă umedă și moale.
- Nu introduceți niciodată mașina în apă: este un aparat electric.
- Filtrul rezervorului de apă (H) poate fi accesat prin compartimentul pentru cafea și capacul rezervorului (B) (fig.7): curățați-l dacă este nevoie.

Decalcifiere

Dacă apa din zona dvs. este dură, cu trecerea timpului se va acumula calcar. Depunerea de calcar poate compromite buna funcționare a aparatului. Este recomandabil să decalificați aparatul la fiecare 60 de cicluri de funcționare.

Efectuați decalcifierea utilizând decalcifianții corespunzători din

comerț pentru cafetierele cu filtru.

1. Diluați produsul în cană respectând indicațiile de pe ambalajul decalcifiantului;
2. Vărsați soluția în rezervorul de apă;
3. Așezați cana pe placa de încălzire (M);
4. Apăsați butonul , lăsați să se filtreze cantitatea corespunzătoare unei cești, apoi opriți aparatul;
5. Lăsați soluția să acționeze 15 minute. Repetați încă o dată operațiile 4 și 5.
6. Porniți aparatul și lăsați să curgă până când rezervorul se golește complet.
7. Clătiți lăsând aparatul să funcționeze numai cu apă de cel puțin 3 ori (3 rezervoare pline de apă).

Garanția își pierde valabilitatea dacă operațiile de curățare descrise mai sus nu sunt efectuate cu regularitate.

Date tehnice

Tensiune de rețea:	220-240V-50/60Hz
Consum de energie:	650W
Greutate:	1.250 kg

Eliminarea aparatului

 În temeiul Directivei europene 2002/96/EC, nu aruncați aparatul împreună cu deșeurile menajere, ci reporniți-l la un centru recunoscut de colectare separată.

CE Aparatul este conform cu următoarele directive CE:

- Directiva de Joasă Tensiune 2006/95/CE și modificările ulterioare;
- Directiva EMC 2004/108/CE și modificările ulterioare;
- Regulamentul CE 1275/2008 privind regimul de așteptare

Soluționarea problemelor

Problema	Cauza posibilă:	Soluție:
Cafeaua iese lent.	Este necesară decalcifierea aparatului.	Decalcificați aparatul conform instrucțiunilor din paragraful “Decalcifiere”.
Cafeaua are un gust acid.	Mașina nu a fost clătită suficient după decalcifiere.	Clătiți din nou aparatul conform instrucțiunilor din paragraful “Decalcifiere”.

Важно:

С този символ се обозначават съвети и информация, важни за потребителя.

- Прочетете внимателно книжката с инструкции, преди да монтирате и използвате уреда. Така ще постигнете отлични резултати и максимална безопасност при употреба.
- Уредът е предназначен единствено за битова употреба. Не е предвиден за употреба в: помещения, пригодени като кухня за персонала в магазини, офиси и други работни зони; структури за агротуризмъ; хотели, мотели и други комплекси за настаняване; стаи под наем. Всякаква друга употреба се счита за неприсъща и следователно за опасна.
- Материалите и предметите, които са в контакт с хранителни продукти, съответстват на изискванията на Европейски регламент № 1935/2004.
- След като разположите уреда на плота, уверете се, че сте оставили около 5 cm свободно пространство между повърхностите на уреда и задната и страничните стени, както и най-малко 20 cm над кафемашината.

Опасност от изгаряния!

Неспазването на указанията може да причини опарване или изгаряния.

- Този уред е произведен за „приготвяне на кафе“: Бъдете внимателни, за да не се изгорите със струята гореща вода или пара или при неподходяща употреба на уреда.
- Не докосвайте нагретите повърхности на уреда по време на употреба. Използвайте ръкохватките или дръжките.
- Не докосвайте уреда с мокри или влажни ръце или крака.
- Нагревателната плоча е подложена на остатъчна топлина след употребата на уреда.

Внимание!

Неспазването на указанията може да причини наранявания или повреди на уреда.

- Производителът не може да се счита отговорен за евентуални щети, причинени от неприсъща, неправилна или неразумна употреба.
- В случай на повреда или некачествена работа на уреда, изключете го, като издърпате щепсела на захранващия кабел. За евентуален ремонт се обръщайте единствено към упълномощен от производителя сервизен център и изисквайте употребата на оригинални резервни части. Неспазването на горните указания може да застраши безопасността на уреда.
- този уред може да се използва от деца от 8 години и над тази възраст, и от лица с намалени психическа, умствена и сензорна способност и без опит и познания, когато са под наблюдение или инструктаж във връзка с безопасният начин на работа с уреда и познаване на свързаните с това рискове. Не е позволено деца да си играят с уреда. Почистването и поддръжката не трябва да се извършва от деца, когато са под 8 годишна възраст и без надзор от друго лице.
- След като свалите опаковката, проверете целостта на уреда. При съмнение не го използвайте, а се обърнете към персонал с професионална квалификация.
- Частите от опаковката (пластмасови пликосе, експандиран полистирол и др.) не трябва да се оставят на достъпни за деца места, тъй като са потенциален източник на опасност.
- Поставете уреда на работен плот, далеч от кранчетата за вода, умивалници и източници на топлина.
- Никога не инсталирайте уреда в помещение, където температурата може да падне до 0°C или под 0°C (ако водата замръзне, уредът може да се повреди).

Опасност!

Неспазването на указанията може да причини поражения от токов удар с опасност за живота.

- Захранващият кабел на уреда в никакъв случай не трябва да се сменя от потребителя, тъй като смяната

му изисква употребата на специални инструменти.

При повреда на кабела, както и за смяната му, се обръщайте единствено към упълномощен от производителя сервизен център, за да се избегнат всякакви рискове.

- Никога не потапяйте машината във вода: тя е електрически уред.
- Изключете щепсела от електрическата мрежа и изключете главния прекъсвач, когато машината не се използва. Не оставяйте уреда включен, когато не е необходимо.
- Както при всеки електрически уред, бъдете разумни и предпазливи при употребата на уреда, особено в присъствие на деца.
- Проверете дали напрежението на електрическата мрежа съответства на указаното върху табелката с данните на уреда. Свържете уреда само към един електрически контакт с минимална сила на тока 10 А и с изправно заземяване. Производителят не може да се счита отговорен за евентуални инциденти, причинени от липсата на заземяване на електрическата инсталация.
- В случай на несъвместимост между контакта и щепсела на уреда, контактът трябва да се смени с подходящ тип от квалифициран персонал.
- По време на напълването на резервоара и изваждането на каната от машината трябва да се внимава да не се изливат течности върху щепсела и защитния кабел.

Описание на уреда

- A. Стъклена кана
- B. Отделение за кафе и капак на резервоара за вода
- C. Филтърен държач за филтърно кафе
- D. Душ
- E. Резервоар за вода
- F. Индикатор за ниво на водата
- G. Мерителна лъжица
- H. Филтър на резервоара за вода
- I. Хартиен филтър (1X2 типа) (ако е предвиден)
- L.  Бутон „On/stand-by“ със светлинен индикатор
- M. Нагревателна плоча
- N. Бутон „Аroma“ със светлинен индикатор
- O. Постоянен филтър

Приготвяне на филтърно кафе

i Важно: преди да пригответе първото кафе, трябва да измиете всички принадлежности и да изплакнете вътрешните кръгове на машината, като направите поне две кани кафе, без да поставяте мляно кафе.

- Отворете отделението за кафе и капачката на резервоара за вода (B) (фиг. 1) и с помощта на каната (A) сипете чиста студена вода в резервоара за вода (E) до нивото, което съответства на желания брой чаши кафе (фиг. 2). Проверявайте нивото на водата в резервоара през специалния индикатор (F) (фиг. 3). Препоръчва се използването на каната от комплекта за мярка, тъй като максималната ѝ вместимост съответства на вместимостта на резервоара.
- Отворете душа (D) (фиг. 4). Поставете хартиения филтър (I) във филтърния държач (C) (фиг. 5).
- Поставете смяното кафе във филтъра, като използвайте мерителната лъжица (G) от комплекта и го изравнете равномерно (фиг. 6). Използвайте качествено смяно кафе със средна едрина, приготвено за кафемашини за филтърно кафе. Видът на сместа силно влияе върху качеството на полученото кафе: препоръчваме да опитате различни видове кафе, за са откриете най-подходящото за Вашия вкус.

Препоръчителни количества:





Бр. чаши	Бр. мерителни лъж. (*)
5	5
4	4
3	3
2	2

(*) 1 равна мерителна лъжица = 1 с. лъжица (5 г)

За да получите по-силно кафе, препоръчваме да добавите по още една мерителна лъжица за всяка чаша.

Посочените в таблицата количества са примерни и трябва да се съобразят с личните предпочитания и вида на кафето: не поставяйте никога повече от 5 мерителни лъжици. Видът на сместа силно влияе върху качеството на полученото кафе: препоръчваме да опитате различни видове кафе, за са откриете най-подходящото за Вашия вкус.

- Затворете капачката (B) и поставете затворената кана върху плочата (фиг. 8).

- Натиснете бутон  (L) (фиг. 9). Светлинният индикатор на самия бутон указва, че кафемашината работи. Кафето ще започне да изтича след няколко секунди. Съвсем нормално е по време на филтрирането на кафето, машината да изпускат малко пара. Машината издава един звуков сигнал, когато започне изтичането на кафето, и три сигнала, когато завършва. Вкусът на кафето може да се подобри, като натиснете бутон „AROMA“ (N). Тази функция активира процес на филтриране, при който водата се влива по-бавно във филтъра. По-бавното филтриране подобрява вкуса и аромата на кафето. За да активирате тази функция, натиснете бутон „AROMA“ (светлинният индикатор на бутоната светва). За да изключите функцията, натиснете отново бутон. Употребата на бутон „AROMA“ се препоръчва, в случай че не се приготвя цяла кана кафе.
- Ако оставите натиснат бутон  (L) след филтрирането на кафето, нагревателната плоча поддържа идеална температура на топлото кафе. Уредът се изключва автоматично 40 минути след края на изтичането на кафето. За да изключите нагревателната плоча (M), натиснете отново бутон  (L). За да започне нов цикъл на приготвяне, изключете и отново включете уреда с натискане на бутон  (L).

 **Важно:** при изваждане на каната, преди машината да е приключила приготвянето на зададеното количество кафе, процесът на приготвяне не прекъсва, а само се прекратява изтичането на кафе в каната; ако желаете веднага да сипете малко кафе, препоръчително е да го направите възможно най-бързо, за да се избегне неприятното протичане.

Почистване и поддръжка

Преди да започнете каквато и да е операция за почистване или поддръжка, изключете машината, извадете щепсела от електрическия контакт и оставете машината да изстине.

- При почистването на машината да не се използват разтворители или абразивни почистващи препарати. Използвайте мека и влажна кърпа.
- Никога не потапяйте машината във вода: тя е електрически уред.
- Филтърът на резервоара за вода (H) може да се достигне през отделението за кафе и капака на резервоара (B) (фиг.7): почистете го, ако е необходимо.

Отстраняване на котлен камък

Ако водата във Вашия район е твърда, с течение на времето ще се натрупа варовик.

Варовиковите отлагания могат да влошат работата на уреда. Препоръчва се отстраняване на котления камък на всеки 60 работни цикъла.

Пристъпете към отстраняване на котления камък, като използвате предлаганите на пазара специални препарати за отстраняване на котлен камък от кафемашини за филтърно кафе.

1. Разтворете препарата в каната, като следвайте указанията върху опаковката на препарата;
2. Сипете разтвора в резервоара за водата;
3. Поставете каната на нагревателната плоча (M);
4. Натиснете бутон  (L), изчакайте да изтече количество, равно на една чаша, и после изключете уреда;
5. Оставете разтвора да действа 15 минути. Повторете операции 4 и 5 още веднъж.
6. Включете машината и я оставете да тече, докато резервоарът се изпразни напълно.
7. Изплакнете машината, като я пуснете да работи само с вода най-малко 3 пъти (3 пълни резервоара с вода).

Гарантията не е валидна, ако описаното по-горе почистване не се изпълнява редовно.

Технически данни

Номинално напрежение:	220-240V-50/60Hz
Консумирана мощност:	650W
Тегло:	1.250 kg

Изхвърляне на уреда

 Съгласно Европейска директива 2002/96/ЕО уредът не трябва да се изхвърля с битовите отпадъци, а да се предаде в оторизиран пункт за разделно събиране.

 Уредът съответства на следните Директиви на ЕО:

- Директива за ниско напрежение 2006/95/ЕС и последвалите поправки;
- Директива 2004/108/ЕО за EMC и последвалите поправки;
- Регламент (ЕО) 1275/2008 относно консумацията на електроенергия в режим на готовност

Отстраняване на проблеми

Проблем	Вероятна причина	Решение
Кафето изтича бавно.	Машината трябва да се почисти от котлен камък.	Отстранете котления камък от машината както е описано в раздел „Отстраняване на котлен камък“.
Кафето има кисел вкус.	Машината не е добре изплакната след отстраняване на котления камък.	Изплакнете машината както е описано в раздел „Отстраняване на котлен камък“.

Opomba:

Ta simbol opozarja na pomembne nasvete in informacije za uporabnika.

- Pred namestitvijo in uporabo aparata pozorno preberite to knjižico z navodili. Samo na ta način boste dosegali najboljše rezultate in največjo varnost med uporabo.
- Ta aparat je namenjen izključno za uporabo v gospodinjstvu. Ni predviden za uporabo: v prostorih, ki se uporabljajo kot kuhinja za osebje trgovin, uradov in drugih delovnih območij, na turističnih kmetijah, hotelih, motelih in drugih sprejemnih strukturah, pri oddajanju sob.

Vsaka drugačna uporaba se smatra za neprimerno in s tem za nevarno.

- Materiali in predmeti, namenjeni stiku s prehranskimi proizvodi, so skladni z evropsko direktivo 1935/2004.
- Po postavitvi aparata na delovno površino preverite, da med površino aparata in površinami ob straneh ter za aparatom ostane vsaj 5 cm prostora, nad kavnim aparatom mora biti vsaj 20 cm praznega prostora.

Nevarnost za opeklino!

Neupoštevanje tega opozorila je lahko vzrok za lažje ali hujše opeklino.

- Ta aparat je namenjen za "pripravo kave": Pazite, da se s curki vode ali pare oziroma z neprimerno uporabo aparata ne opečete.
- Med uporabo se ne dotikajte vročih delov aparata. Uporabljajte samo gumbje ali ročaje.
- Aparata se nikoli ne dotikajte z mokrimi ali vlažnimi rokami in nogami.
- Grelna plošča ostane vroča tudi še po uporabi aparata.

Pozor!

Neupoštevanje tega opozorila je lahko vzrok za osebne poškodbe ali okvare aparata.

- Proizvajalec ne odgovarja za morebitno škodo, ki bi lahko nastala zaradi nepravilne, napačne ali nepremišljene uporabe aparata.
- V primeru okvare ali nepravilnosti v delovanju, aparat izklopite in izvlecite vtikač napajalnega kabla. Za vsa pot-

rebna popravila se obrnite izključno na enega od naših pooblaščenih servisnih centrov, kjer zahtevajte, da vam dele v okvari nadomestijo z originalnimi nadomestnimi deli. Neupoštevanje zgoraj navedenega lahko pomeni do manjšo varnost med uporabo aparata

- Otroci, starejši od 8 let in osebe (vključno z otroki) z zmanjšanimi fizičnimi, senzoričnimi ali umskimi sposobnostmi oziroma s premalo izkušnjami ali znanja lahko to napravo uporabljajo samo, če jih pri tem nadzoruje oseba, zadolžena za njihovo varnost, ali so poučeni o varni uporabi naprave in razumejo tveganja, ki jih ta uporaba vključuje. Otroci naj se z napravo ne igrajo. Napravo lahko čistijo in na njej izvajajo vzdrževalne posege le otroci, starejši od 8 let, pod nadzorom odrasle osebe. Napravo in njen kabel hranite izven dosega otrok, mlajših od 8 let.
- Po odstranitvi embalaže se prepričajte o brezhibnosti aparata. V primeru dvoma aparata ne uporabljajte in se obrnite na strokovno usposobljeno oseboje.
- Dele embalaže (plastične vrečke, stiropor in drugo) nikoli ne puščajte na dosegu otrokom, ker predstavljajo potencialen vir nevarnosti.
- Aparat postavite na delovno površino, stran od vodovodnih pip, umivalnikov in virov toplote.
- Aparat ne nameščajte v prostore, kjer bi temperatura lahko bila nižja ali enaka 0°C (če voda zmrzne, se aparat lahko poškoduje).

Nevarno!

Neupoštevanje tega opozorila je lahko vzrok za poškodbe zaradi električnega udara, kar je nevarno za življenje.

- Uporabnik aparata nikoli ne sme sam menjavati priključne vrvice, za ta postopek treba imeti posebno orodje.

V primeru poškodovane priključne vrvice se za zamenjavo obrnite izključno na pooblaščen servisni center, kajti nepravil-

no opravljen postopek bi lahko bil vzrok za električni udar.

- Aparat nikoli ne potaplajte v vodo. To je električna naprava.
- Ko aparat ne uporabljate, izvlecite vtič iz omrežne vtičnice in izklopite glavno stikalo na samem aparatu. Aparat ne puščajte po nepotrebnem pod napetostjo.
- Kot z vsemi električnimi napravami, je za uporabo aparata potrebna dobra mera razumnosti in previdnosti, predvsem ob prisotnosti otrok.
- Preverite, da napetost električnega omrežja ustreza vrednosti, ki je navedena na tablici s podatki aparata. Aparat priključite samo na električno vtičnico z minimalno močjo najmanj 10 A, opremljeno z učinkovito ozemljitvijo. Proizvajalec ni odgovoren za morebitne nezgode, do katerih lahko pride zaradi nepravilne ozemljitve napeljave.
- Če vtičnica in vtič aparata nista skladna, naj vam strokovno usposobljena oseba zamenja vtičnico z drugo ustrezne vrste.
- Med polnjenjem posode in odstranjevanjem vrča z aparata pazite, da vtič in napajalni kabel ne polijete s tekočinami.

Opis aparata

- A. Steklen vrč
- B. Predal za kavo in pokrov posode za vodo
- C. Nosilec filtra za filter kavo
- D. Cedilo
- E. Posoda za vodo
- F. Indikator nivoja vode
- G. Merica
- H. Filter posode za vodo
- I. Papirnati filter (1x2 tipa) (če je predviden)
- L.  Tipka "On/stand-by" z lučko
- M. Grelna plošča
- N. Tipka "Aroma" z lučko
- O. Stalni filter

Priprava filter kave

i **Opomba:** pred prvo pripravo kave je treba vso opremo in notranje sestavne dele aparata oprati tako, da pripravite vsaj dva vrča kave brez uporabe mlete kave.

- Odprite predal za kavo in pokrov posode za vodo (B) (slika 1) in z vrčom (A) v posodo za vodo (E) nalijte sveži in čisto vodo do oznake nivoja za število skodelic kave, ki ga želite pripraviti (slika 2). Nivo vode v posodi preverite skozi po-

sebno kontrolno okence (F) (slika 3). Svetujemo vam, da kot merico uporabljate priloženi vrč, saj največja kapaciteta vrča ustreza velikosti posode za vodo.

- Odprite cedilo (D) (slika 4). V nosilec filtra (C) vstavite papirnati filter (I) (slika 5).
- Z merico iz pribora (G) napolnite filter z mleto kavo in jo enakomerno poravnajte (slika 6). Uporabljajte mleto kavo dobre kakovosti, srednje fino mleto in pakirano za aparate za filter kavo. Vrsta kavne mešanice bistveno vpliva na kakovost pripravljene kave. Priporočamo vam, da preizkusite različne vrste mešanic in odkrijete tisto, ki je vašemu okusu najbližja.



Priporočene količine:

Št. skodelic	Št. meric (*)
5	5
4	4
3	3
2	2

(*) 1 zvrhana merica = 1 jedilna žlica (5 g)

Za močnejšo kavo vam svetujemo, da za vsako skodelico dodate po eno merico.

V preglednici navedene količine so približne in jih je treba prilagoditi osebnemu okusu in vrsti kave. Nikoli ne naložite več kot 5 meric. Vrsta kavne mešanice bistveno vpliva na kakovost pripravljene kave. Priporočamo vam, da preizkusite različne vrste mešanic in odkrijete tisto, ki je vašemu okusu najbližja.

- Zaprite pokrov (B) in na ploščo postavite zaprt vrč (slika 8).
- Pritisnite tipko  (L) (slika 9). Signalna lučka na sami tipki označuje, da aparat deluje. Po nekaj sekundah bo kava pritekla skozi filter. Povsem običajno je, da med iztekanjem kave iz aparata izhaja tudi para. Ko kava prične pritekati, kavni aparat to javi z zvočnim signalom in s tremi, ko konča. Okus kave lahko optimirate s pritiskom na tipko AROMA (N). Ta funkcija sproži proces pretakanja, s katerim bo voda počasneje pritekala v filter. Počasnejše filtriranje izboljša okus in aromo kave. Za aktiviranje te funkcije pritisnite tipko "AROMA" (vklopi se signalna lučka na tipki). Funkcijo lahko izklopite s ponovnim pritiskom tipke. Uporabo tipke "AROMA" vam svetujemo, ko ne želite pripraviti polnega vrča kave.
- Če tipko  (L) pustite pritisnjeno tudi po končani pripravi kave, bo grelna plošča ohranjala idealno temperaturo kave. Aparat se samodejno izklopi 40 minut po končanem toče-

nju kave. Grelno ploščo (M) izklopite s ponovnim pritiskom na tipko  (L).

Za nov cikel priprave kave aparat izklopite in ponovno vklopite s pritiskom na tipko  (L).

 **Opomba:** če vrč odstranite preden se priprava kave zaključi, se sam postopek priprave ne prekine. Prekine se samo iztekanje kave v vrč; v primeru, da želite takoj odлити nekaj kave vam svetujemo, da to naredite kar najhitreje, da se kava ne bi neprijetno razlila.

Čiščenje in vzdrževanje

Pred vsakim postopkom čiščenja ali vzdrževanja aparat izklopite, izvlecite vtič iz omrežne vtičnice in pustite, da se aparat dobro ohladi.

- Za čiščenje aparata ne uporabljajte topil ali abrazivnih čistilnih sredstev. Vlažna in mehka krpa namreč povsem zadostuje.
- Aparat nikoli ne potaplajte v vodo. To je električna naprava.
- Do filtra posode za vodo (H) pridete skozi predal za kavo in pokrov posode (B) (slika 7): če je potrebno, ga očistite.

Odstranjevanje vodnega kamna

Če je tekoča voda v vašem gospodinjstvu trda, se bo v aparatu sčasoma nabral vodni kamen.

Zaradi tega je lahko pravilno in dobro delovanje le-tega ovirano. Priporočljivo je vodni kamen odstraniti po vsakih 60 ciklih delovanja.

Odstranjevanje vodnega kamna iz aparatov za filter kavo opravite s posebnimi sredstvi, ki jih dobite v prosti prodaji.

1. Sredstvo za odstranjevanje vodnega kamna raztopite v vrču, v skladu z navodili na samem ovitku
2. Raztopino vlijete v posodo za vodo;
3. Na grelno ploščo (M) namestite vrč;
4. Pritisnite tipko  (L) in počakajte, da iz aparata izteče približno za skodelico raztopine, nato pa aparat izključite;
5. Raztopino pustite 15 minut delovati. Ponovite postopka iz točk 4 in 5.
6. Aparat vklopite in vodo pustite iztekati, dokler posoda ni popolnoma prazna.
7. Izplaknite aparat tako, da vsaj trikrat deluje samo s čisto vodo (tri polne posode za vodo).

Če zgoraj opisano čiščenje niste pravilno opravili, garancija preneha veljati.

Tehnični podatki

Omrežna napetost:	220-240V-50/60Hz
Moč aparata:	650W
Teža:	1.250 kg

Odstranitev aparata

 V skladu z Evropsko direktivo 2002/96/ES, aparat ne smete odstraniti skupaj z gospodinjstvi odpadki, izročite ga pooblaščenemu centru za ločeno zbiranje odpadkov.

 Aparat je skladen z naslednjimi direktivami ES:

- Direktiva o nizkonapetostni opremi 2006/95/ES in nadaljnja dopolnila;
- Direktiva EMC 2004/108/ES in nadaljnja dopolnila.
- Uredbo ES 1275/2008 o stanju pripravljenosti

Reševanje težav

Težava	Možen vzrok	Rešitev
Kava priteka počasi	Iz aparata je treba odstraniti vodni kamen.	Vodni kamen odstranite kot je opisano v odstavku "Odstranjevanje vodnega kamna".
Kava je kiselkasta okusa.	Po odstranjevanju vodnega kamna aparat ni bil zadostno splaknjen.	Aparat splaknite kot je opisano v odstavku "Odstranjevanje vodnega kamna".



Önemli Not:

Bu sembol, kullanıcı için önemli önerileri ve bilgileri işaret etmektedir.

- Bu talimat kitapçığını cihazın kurulum ve kullanımından önce dikkatle okuyun. En güvenli kullanımı ve en iyi sonuçları yalnızca bu şekilde elde edebilirsiniz.

- Bu cihaz yalnızca evde kullanıma uygundur.

Aşağıdaki yerlerde kullanım öngörülmez: dükkan, ofis ve diğer iş alanlarının personeli için mutfak olarak tayin edilen yerler, çiftlik konaklama evleri, otel, motel ve diğer ağırlama yapıları, kiralık odalar.

Her türlü farklı kullanım şekli uygunsuz olarak kabul edilir ve tehlikelidir.

- Yiyecek maddeleri ile temas etmeye yönelik malzemeler ve nesnelere ilgili Avrupa 1935/2004 yönetmeliği talimatları ile uyum içindedir.
- Cihazı tezgah üzerine yerleştirdikten sonra, cihazın yüzeyleri ile yan ve arka duvarlar arasında yaklaşık 5 cm boşluk kaldığını ve kahve makinesinin üzerinde en az 20 cm serbest alan bulunduğunu kontrol edin.



Yanma Tehlikesi!

Cihazın denetimsiz bırakılması yanma veya yangılara neden olabilir veya olur.

- Bu cihaz "kahve yapmak" için üretilmiştir. Makineden çıkan su veya buhar, ya da makinenin uygunsuz kullanılması ile kendinizi yakmamaya dikkat edin.
- Kullanım sırasında cihazın sıcak yüzeylerine dokunmayın. Tutma yerlerini ve kulplarını kullanın.
- Cihaza elleriniz veya ayaklarınız ıslak veya nemli iken dokunmayın.
- Isıtma yüzeyi cihaz kullanıldıktan sonra kalan ısı nedeniyle sıcak olur.



Dikkat!

Cihazın denetimsiz bırakılması yaralanmalara veya cihazda hasarlara neden olabilir veya olur.

- Üretici uygunsuz, hatalı ve mantıksız kullanımlardan kaynaklanabilecek olası hasarlardan sorumlu tutulamaz.
- Cihazın arızalanması veya hatalı çalışması durumunda

elektrik kablosunu prizden çekerek cihazı kapatın. Gerekli tamirler için yalnızca üretici tarafından izinli Yetkili Hizmet Servisine başvurun ve orijinal yedek parçalar talep edin. Yukarıda geçenlere uyulmaması cihazın güvenliğini tehlikeye sokabilir.

- Bu cihaz, dikkatle gözetim altında tutulmaları ve cihazın güvenli bir şekilde kullanımı ve olası risklerle ilgili bilgilendirilmeleri kaydıyla, 8 yaşından büyük çocuklar ve kısıtlı fiziksel, algısal veya zihinsel kapasiteye sahip, veya deneyim ve bilgiden yoksun kişiler tarafından, kullanılabilir. Çocuklar cihazla oynamamalıdır. Cihazın temizlik ve bakımı, 8 yaşından küçük veya gözetimsiz çocuklar tarafından yapılmamalıdır. Cihazı ve kablosunu, 8 yaşının altındaki çocukların ulaşamayacağı yerlerde saklayın.
- Ambalajından çıkardıktan sonra, cihazın bütünlüğünden emin olun. Herhangi bir şüphe durumunda, cihazı kullanmayın ve profesyonel anlamda kalifiye bir personele danışın.
- Ambalaj bileşenleri (plastik torbalar, polistirel destekler, vb.) tehlike teşkil ettiklerinden çocukların erişebileceği yerlerde bırakılmamalıdır.
- Cihazı su muslukları, lavabolar ve ısı kaynaklarının uzağında düz bir çalışma zeminine yerleştirin.
- Cihazı asla 0°C veya daha düşük sıcaklıklara ulaşabilen ortamlara kurmayın (eğer su donarsa cihaz hasar görebilir).



Tehlike!

Cihazın denetimsiz bırakılması hayati tehlikesi olan yaralanmalara veya elektrik yanıklarına neden olabilir veya olur.

- Bu cihazın elektrik kablosu, değişim için özel aletler gerektirdiğinden asla kullanıcı tarafından değiştirilmemelidir.

Kablunun hasar görmesi durumunda veya değişimi için her türlü risk oluşumunu önlemek üzere yalnızca üretici tarafından izinli Yetkili Hizmet Servisine

başvurun.

- Makineyi asla suya batırmayın: elektrikli bir cihazdır.
- Cihaz kullanılmadığında fişini elektrik hattından çıkarın ve cihazı kapatın. Cihazı gereksiz yere elektrikte bırakmayın.
- Tüm elektrikli cihazlar gibi, özellikle küçük çocukların bulunması durumunda, cihazın kullanımı konusunda sağduyulu ve ihtiyatlı olun.
- Şebeke elektrik geriliminin cihazın veri plakasında belirtilen ile uyumlu olup olmadığını kontrol edin. Cihazı yalnızca minimum 10A kapasiteye sahip ve verimli bir toprak hat çekilmiş akım prizine takın. Üretici, tesisatın toprak hat yetersizliğine bağlı olası kazalardan sorumlu tutulamaz.
- Cihazın fişi ve priz arasındaki uyumsuzluk durumunda, prizi uygun olan başka bir tip priz ile kalifiye bir personele değiştirin.
- Su haznesini doldurma ve boşaltma işlemi sırasında ve cam sürahiyi makineden çıkarırken, fişin ve kablunun üzerine sıvı dökülmemesi için dikkat edin.

Cihazın tanıtımı

- A. Cam sürahi
- B. Kahve bölmesi ve su haznesi kapağı
- C. Filtre kahve için filtrelik
- D. Su püskürtücü
- E. Su haznesi
- F. Su seviyesi göstergesi
- G. Ölçek
- H. Su haznesi filtresi
- I. Kağıt filtre (1X2 tip) (bazı modellerde)
- L. Işıklı  "Açma/hazırda bekleme" düğmesi
- M. Isıtma yüzeyi
- N. Işıklı "Aroma" düğmesi
- O. Kalıcı filtre

Filtre kahve nasıl hazırlanır

i Önemli Not: makine ilk kez kullanıldığında, çekilmiş kahve kullanmadan en az iki sürahi kahve yapılarak tüm aksesuarların yıkanması ve iç devrelerin temizlenmesi gereklidir.

- Kahve bölmesini ve su haznesinin kapağını (B) açın (şek. 1) ve sürahiyi (A) kullanarak su haznesine (E) hazırlamak istediğiniz fincan sayısını belirten seviye çizgisine kadar taze ve temiz su doldurun (şek. 2). Haznedeki su seviyesini seviye göstergesinden (F) kontrol edin (şek. 3). Makinenin sürahisinin toplam kapasitesi haznenin dolmuş kapasitesine eşit olduğundan sürahinin ölçek olarak kullanılması

önerilir.

- Su püskürtücüyü (D) açın (şek. 4). Kağıt filtreyi (I) filtreliğe (C) yerleştirin (şek. 5).
- Temin edilen ölçek (G) ile filtreye çekilmiş kahve koyun ve eşit bir şekilde yayın (şek. 6). Filtre kahve makineleri için iyi kalitede, orta çekilmiş ve ambalajlanmış kahve kullanın. Karışım elde edilen kahve üzerinde etkilidir: bu yüzden kendi zevkinize en uygun olanı bulmak için farklı karışımlar denemeniz önerilir.



Önerilen miktarlar:



N° fincan	N° ölçek (*)
5	5
4	4
3	3
2	2

(*) 1 silme ölçek = 1 yemek kaşığı (5g)

Daha sert bir kahve istiyorsanız her bir fincan için bir ölçek daha eklemeniz önerilir.

Tabloda belirtilenler yaklaşık miktarlardır, kişisel tercihe ve kahve tipine göre ayarlanmalıdır: 5 ölçeklik maksimum seviyeyi asla aşmayın. Karışım elde edilen kahve üzerinde etkilidir: bu yüzden kendi zevkinize en uygun olanı bulmak için farklı karışımlar denemeniz önerilir.

- Kapağı (B) kapatın ve kapalı sürahiyi ısıtma yüzeyinin üzerine yerleştirin (şek. 8).
-  tuşuna (L) basın (şek. 9). Düğme üzerindeki ışık makinenin çalıştığını gösterir. Birkaç saniye sonra kahve çıkmaya başlar. Kahve demleme işlemi sırasında cihazdan bir miktar buhar çıkması normaldir. Kahve demlenmeye başladığında cihaz sesli bir sinyal verir, demleme işlemi sonlandığında da üç sinyal sesi ile uyarır. Kahvenin tadı "AROMA" (N) tuşuna basılarak daha da iyileştirilebilir. Bu fonksiyon, suyun filtreye daha yavaş girdiği bir demleme işlemine olanak verir. Daha yavaş filtreleme kahvenin tadını ve aromasını daha da iyi yapar. Bu fonksiyonu etkinleştirmek için "AROMA" düğmesine basın (düğmenin ışığı yanar). Fonksiyonu devre dışı bırakmak için düğmeye tekrar basın. "AROMA" düğmesini bir sürahi dolusu kahve hazırlamaya çağınız zamanlarda kullanmanız önerilir.
- Eğer demleme işlemi sonrasında  tuşuna (L) basılı bırakılırsa, ısıtma yüzeyi kahveyi ideal sıcaklıkta tutar. Cihaz kahvenin demlenmesi bittikten 40 dakika sonra oto-

matik olarak kapanır. Isıtma yüzeyini (M) söndürmek için  tuşuna (L) tekrar basın. Yeni bir demleme işlemi için  tuşuna (L) basarak cihazı kapatın ve yeniden açın.

i **Önemli Not:** istenilen miktarda kahve yapımı tamamlanmadan önce sürahi çekildiğinde kahve yapımı kesilmez, ancak yalnızca kahvenin sürahi içine akışı engellenir; eğer hemen bir miktar kahve doldurulmak istenirse, taşmaları ve dökülmeleri önlemek için bu işlemin en kısa sürede tamamlanması önerilir.

Temizlik ve bakım

Her türlü temizlik ve bakım işleminden önce makineyi kapatın, fişini çekin ve makinenin soğumasını bekleyin.

- Makinenin temizliği için çözücü maddeler ve toz deterjanlar kullanmayın. Nemli ve yumuşak bir bez yeterli olacaktır.
- Makineyi asla suya batırmayın: elektrikli bir cihazdır.
- Su haznesinin filtresine (H) kahve bölmesi ve hazne kapağı (B) aracılığı ile ulaşılabilir (şek. 7): gerekirse temizleyin.

Kireç çözme

Eğer bölgenizdeki su sert ise, zaman içinde kireç birikimi oluşacaktır. Kireç çöktelleri cihazın iyi çalışmasını engelleyebilir. Her 60 çalışma devrinden sonra kireç çözme işleminin uygulanması önerilir.

Kireç çözme işlemini piyasadan temin edilebilen filtre kahve makinelere uygun çözücüler ile gerçekleştirin.

1. Kireç çözücünün paketi üzerinde yer alan yönlendirmeleri izleyerek ürünü sürahi içinde seyrettin;
2. Çözültiyi su doldurma boşluğundan doldurun;
3. Sürahiyi ısıtma yüzeyinin (M) üzerine yerleştirin;
4.  tuşuna (L) basın, bir fincana eşdeğer suyun sirkülasyonundan sonra makineyi kapatın;
5. Etki etmesi için çözültiyi 15 dakika bırakın. 4 ve 5. işlemleri bir kez daha tekrar edin.
6. Makineyi açın ve hazne tamamen boşalana kadar çıkış yapmasını bekleyin.
7. Cihazı çalıştırarak sadece su ile en azından 3 kez çalkalayın (3 dolu su haznesi).

Yukarıda açıklanan temizlik düzenli bir şekilde uygulanmadığından garanti geçerliliğini kaybeder.

Teknik özellikler

Şebeke gerilimi:	220-240V-50/60Hz
Emilen güç:	650W
Ağırlık:	1.250 kg

Cihazın elden çıkarılması



2002/96/EC Avrupa Direktiflerine göre, ürün kullanımı ömrünü doldurduğunda şehir çöpleri ile birlikte tasfiye edilmemelidir, yetkili bir toplama merkezine teslim edilmelidir.



Cihaz müteakip CE direktiflerine uygundur:

- Alçak Gerilim Direktifi 2006/95/CE ve akabinde yapılan değişiklikler;
- EMC Direktifi 2004/108/CE ve akabinde yapılan değişiklikler;
- Stand-by ile ilgili CE 1275/2008 Yönetmeliği

Sorunların giderilmesi

Sorun	Olası neden	Çözüm
Kahve yavaş çıkıyor.	Makinedeki kirecin temizlenmesi gerek.	Makinedeki kireç birikimini "Kireç çözme" paragrafında anlatıldığı temizleyin.
Kahvenin asitli bir tadı var.	Makine kireç çözme işleminden sonra yeterli olarak durulanmamış.	Makineyi "Kireç çözme" paragrafında anlatıldığı gibi yeniden durulayın.

Ескеріңіз:

Бұл таңба пайдаланушыға арналған маңызды кеңесті немесе ақпаратты білдіреді.

- Құрылғыны орнатпас және пайдаланбас бұрын, төмендегі нұсқауларды мұқият оқып шығыңыз. Бұл – ең жақсы нәтижеге қол жеткізудің және пайдаланушы қауіпсіздігін барынша жақсартудың жалғыз жолы.

- Бұл – тек үйде пайдалануға арналған құрылғы.

Оны мынадай жерлерде пайдалануға болмайды:

дүкендердегі, офистердегі және басқа жұмыс ортасындағы қызметкерлер тамақтанатын орындарда, фермаларда, қонақүйлердегі, мотельдердегі және басқа қонақ күту орталарындағы клиенттерге, төсек және таңғы ас беретін орталарда. Кез келген басқа қолданыс дұрыс емес және қауіпті болып есептеледі.

- 1935/2004 ЕЕС тағам тиетін материалдар мен керек-жарақтар ережесіне сәйкес.
- Құрылғыны пайдаланылатын жерге орналастырған соң, құрылғының беттері мен бүйірдегі және арттағы қабырға арасына 5 см, ал кофе жасағыштың үстіне 20 см бос орын қалдырыңыз.

Күйіп қалу қаупі бар!

Мұндай ескертуді елемей күйіп қалуға әкеп соқтырады.

- Бұл құрылғы «кофе дайындауға» арналған. Шашыраған суға не бұға немесе құрылғының дұрыс жұмыс істемеуінен күйіп қалудан абай болыңыз.
- Осы құрылғыны пайдаланған кезде, ыстық бөліктерін ұстамаңыз. Тетіктерді немесе саптарды пайдаланыңыз.
- Құрылғыны ылғал немесе дымқыл қолдарыңызбен немесе аяқтарыңызбен түртпеңіз.

- Құрылғы пайдаланылған соң, ескерту тақтасы ыстық күйде қалады.

Маңызды!

Мұндай ескертуді елемей жарақаттануға немесе құрылғыны зақымдауға себеп болуы мүмкін.

- Өнім жасаушысы құрылғыны тиісті түрде, дұрыс немесе жауапкершілікпен пайдаланбаудан туындайтын зақым үшін жауапты болмайды.
- Ақаулық немесе дұрыс істемеу жағдай болған кезде, құрылғыны розеткадан суырыңыз. Егер оны жөндеу қажет болса, De'Longhi тұтынушыларды қолдау қызметімен ғана хабарласып, пайдаланылатын түпнұсқа қосалқы бөлшектерді сұраңыз. Жоғарыдағыны елемей салдарынан құрылғы қауіпсіздігіне нұқсан келуі мүмкін.
- Бұл құрылғыны 8 жастан асқан балаларға, қозғалу, сезу немесе ойлану мүмкіндіктері шектелген адамдарға немесе осы құрылғыға қатысты тәжірибесі немесе білімі жоқ адамдарға тек оларға ықтимал қауіп-қатерлер мен құрылғыны қауіпсіз жолмен пайдалану туралы нұсқау берілгенде және олар бақыланғанда ғана пайдалануға болады. Балалардың құрылғымен ойнамауы керек. Тазалауды және пайдаланушы орындайтын техникалық күтімді балаларға бақылаусыз орындатпау керек.
- Орамды ашқан соң, құрылғының зақымданбағанын және бөлшектерінің толықтығын тексеріңіз. Күдіктенсеңіз, құрылғыны пайдаланбаңыз және білікті қызметкермен ғана хабарласыңыз.
- Орам материалдарын (пластик қалталар, полистирен көбігі және т.б.) балалардан аулақ ұстаңыз, себебі олар қауіпті.

- Құрылғыны су шүмектерінен, жуыну ыдыстарынан және ыстық нәрселерден алшақ жерге орналастырыңыз.
- Құрылғыны температурасы 0°C не одан төмен болатын жерлерге орнатпаңыз (егер су қатып қалса, құрылғы зақымдануы мүмкін).

Қауіпсіздік

Мұндай ескертуді елемей электр тогына түсу салдарынан өмірге қауіп төндіретін жарақатқа себеп болуы мүмкін.

- Осы құрылғының қуат кабелін пайдаланушы өзі ауыстырмауы керек, себебі бұл операция арнайы құралды пайдалану қажет болуы мүмкін.

Егер ол зақымданса немесе оны ауыстыру керек болса, барлық қауіп-қатерлердің алдын алу үшін De'Longhi тұтынушыны қолдау қызметімен хабарласыңыз.

- Кофе жасағышты суға ешқашан батырмаңыз. Бұл – электрлік құрылғы.
- Құрылғыны розеткадан ажыратып, ол қолданыста болмаған кезде негізгі қосқышты өшіріңіз. Құрылғыны бостан босқа қосуды күйде қалдырмаңыз.
- Бұл кофе жасағышты барлық электрлік құрылғыларды қолданған кездегідей, әсіресе балалар бар жерде абайлап, парасаттылықпен пайдаланыңыз.
- Розетка қуаты кернеуінің құрылғының мәліметтер тақтасында көрсетілген кернеуге сәйкестігін тексеріңіз. Құрылғыны тек жерге тиімді жолмен тұйықталған және электр қуаты кемінде 10 А болатын розеткаға қосыңыз. Өнім жасаушысы тиімді жерге қосу жүйесінің жоқтығынан болатын барлық жауапкершіліктен бас тартады.
- Егер розетка қуаты құрылғыдағы қуатқа сай болмаса, тиісті розетка түрін білікті электр маманына ауыстырыңыз.
- Су ыдысын толтырған кезде немесе құтыны құрылғыдан алып жатқан кезде, ашаға немесе қуат кабеліне сұйықтықты шашыратып алмаңыз.

Құрылғының сипаттамасы

- A. Шыны құты
- B. Кофе ыдысының орны және су ыдысының қақпағы
- C. Тамшылап құйылатын кофеге арналған сүзгі ұстағышы
- D. Қайнатқыш торы
- E. Су ыдысы орны
- F. Су деңгейінің терезесі
- G. Өлшеуіш
- H. Су ыдысының сүзгісі
- I. Қағаз сүзгі (1X2 түрі) (егер берілген болса)
- L.  Шамы бар On/stand-by (Қосу/Күту режимі) түймесі
- M. Ескерту тақтасы
- N. Шамы бар дәмді реттеу түймесі
- O. Тұрақты сүзгі

Кофені тамшылатып құю әдісі

 **Ескеріңіз:** құрылғы бірінші рет пайдаланылған кезде, барлық керек-жарақтар мен ішкі айналымдарды тартылған кофені пайдаланусыз екі құты кофе жасау арқылы мұқият жуылуы керек.

- Кофе орны мен су ыдысының қақпағын (B) (1-сурет) ашып, құтыны (A) су ыдысы орнына (E) таза салқын суды жасағыңыз келген кофе кеселерінің саны үшін көрсетілген деңгейге дейін толтыру үшін пайдаланыңыз (2-сурет). Ыдыстағы су деңгейін деңгей терезесі арқылы тексеріңіз (F) (3-сурет). Сізге берілген құтыны өлшеуіш ретінде пайдалану ұсынылады, себебі құтының ең көп сыйымдылығы мен су ыдысының сыйымдылығы бірдей.
- Қайнатқыш сүзгісін (D) бұраңыз (4-сурет). Қағаз сүзгіні (I) сүзгі ұстағышына (C) орналастырыңыз (5-сурет).
- Сүзгіге алдын ала ұнтақталған кофені берілген өлшеуішпен (G) деңгейге сәйкестендіріп салыңыз (6-сурет). Тамшылатып құятын кофесін жасағыштар үшін жақсы сападағы, орташа етіп тартылған кофені пайдаланыңыз. Жасалатын кофенің сапасына тартылған кофенің ұнтақтығының деңгейі елеулі әсер етеді. Сондықтан, сіздің тағамыңызға сай дәмді табу үшін әр түрлі кофе түрлерін пайдаланып көруіңіз керек.

Ұсынылған мөлшерлер:



Кеселер саны	Өлшемдер саны (*)
5	5
4	4
3	3
2	2

(*) 1 деңгейлік мөлшер = 1 шәй қасық (5 г)

Қоюлау дәм үшін әрбір кесеге 1 өлшеуіш артығымен қосу ұсынылады.

Кестеде берілген мөлшерлер көрсету үшін ғана берілген және оны жеке талғамыңызға және кофе түріне бейімдеу міндетті емес. 5-деңгейдегі мөлшерлерден ешқашан асырмаңыз.

Жасалатын кофенің сапасына тартылған кофенің ұнтақтығының деңгейі елеулі әсер етеді. Сондықтан, сіздің талғамыңызға сай дәмді табу үшін әр түрлі кофе түрлерін пайдаланып көруіңіз керек.

- Қақпақты (B) жабыңыз және қақпағы жабылған құтыны плитаға қойыңыз (8-сурет).
-  түймесін (L) басыңыз (9-сурет). Қосқыштағы осы шам кофе жасағыштың жұмыс істеп тұрғанын көрсетеді. Кофе бірнеше секундтан кейін құйыла бастайды. Кофе сүзіліп жатқан кезде құрылғыдан бу шықса, бұл – қалыпты нәрсе. Құю басталған кезде кофе жасағыштан бір дыбысты сигнал шығады, сосын ол аяқталған кезде үш дыбысты сигнал шығады. Кофенің дәмін AROMA (ДӘМ) түймесін (N) басу арқылы оңтайландыруға болады. Бұл функция сүзгідегі суды анағұрлым баяу шығаратын сүзу процесін іске қосады. Аздап сүзу бір жағынан кофенің иісі мен дәмін жақсартады. Осы функцияны іске қосу үшін, дәм түймесін басыңыз (түймедегі шам жанады). Бұл функцияны ажырату үшін, осы түймені қайтадан басыңыз. AROMA (ДӘМ) түймесін кофені құтыны толтырып жасағыңыз келмеген кезде пайдалануды ұсынамыз.
- Сүзу аяқталған кезде  түймесін (L) басылған күйде қалдырсаңыз, плита кофені ең қолайлы температурада сақтайды. Кофе құйылып болған құрылғы 40 минуттан кейін автоматты түрде ажыратылады. Жылыту плитасын (M) ажырату үшін,  түймесін (L) қайтадан басыңыз. Жаңа қайнату циклін бастау үшін, (L) түймесін басу

арқылы құрылғыны ажыратып, қайта қосыңыз.

 **Ескеріңіз:** қажетті кофе мөлшері құйылмай тұрып құты орнынан алына, бұл әрекет кофе жасау процесіне кедергі болмайды, бірақ құтының ішіндегі ағынды ғана тоқтатады.

Егер аз ғана кофе мөлшерін дереу ағызғыңыз келсе, кофе шамадан тыс құйылмас үшін бұл әрекетті расында неғұрлым тезірек орындаңыз.

Тазалау және күтіп ұстау

Құрылғыға күтім көрсетпес және оны тазаламас бұрын, оны өшіріп, розеткадан суырыңыз да, суытып қойыңыз.

- Кофе жасағышты тазалау үшін еріткіштер мен ысқыш сұйықтықтарды пайдаланбаңыз. Жұмсақ және дымқыл шүберекпен сүртсеңіз болды.
- Кофе жасағышты суға ешқашан батырмаңыз. Бұл – электрлік құрылғы.
- Су ыдысының сүзгісін (H) кофе ыдысының орны мен су ыдысының қақпағы (B) арқылы алуға болады (7-сурет). Қажет болған кезде тазалаңыз.

Қақ тазалау

егер аймағыңыздағы су қатты болса, уақыт өте келе қақ жиналады. Жиналған қақ құрылғының жұмысына әсер етуі мүмкін.

Әрбір 60 кофе жасау циклінен кейін кофе жасағыштың қағын тазалап отыру ұсынылады.

Қақ тазалау үшін, әрқашан тамшылап кофе құю құрылғылары үшін сатып алуға болатын арнайы қақ тазалау өнімдерін пайдаланыңыз.

1. Өнімді құты ішінде ерітіп, қақ тазартқыш орамындағы нұсқауларды орындаңыз.
2. Ерітіндіні су толтырылатын орынға құйыңыз.
3. Құтыны жылыту плитасына (M) қойыңыз.
4.  түймесін (L) басыңыз, бір кеседей мөлшердегі сұйықтықты сүзіп, құрылғыны өшіріңіз.
5. Ерітіндіні 15 минутқа жұмыс істетіп қойыңыз да, осы операцияны 4-5 рет қайталаңыз.
6. Құрылғыны іске қосып, суды ыдыс толығымен босағанша шығарыңыз.
7. Құрылғыны сумен жұмыс істету арқылы кемінде тек 3 рет (толық 3 ыдыс су) шайыңыз.

Жоғарыда сипатталғандай етіп тазаламау кепілдік күшін жояды.

Техникалық деректер

Желі кернеуі:	220-240 В-50/60 Гц
Жұтылатын қуат:	650 Вт
Салмағы:	1,250 кг

Құрылғыны қоқысқа тастау



Еуропалық 2002/96/ЕС директивасына сай, бұл құрылғы үй қоқыстарымен бірге емес, қоқыстарды сұрыптау және қайта өңдеу орталығына апарып тастау керек

CE Бұл құрылғы мына ЕС директиваларына сәйкес:

- 2006/95/ЕС төменгі кернеу директивасы және кезекті толықтырулары;
- EMC 2004/108/ЕС директивасы және кезекті толықтырулары
- Күту режиміне қатысты ЕС 1275/2008 ережесі

Ақаулықтарды жою

Мәселе	Ықтимал себебі	Шешімі
Кофенің қайнауына ұзағырақ уақыт кетеді.	Кофенің жасағыштың қағын тазалау керек.	Құрылғының қағын ҚАҚ ТААЗАЛАУ бөлімінде сипатталғандай етіп тазалаңыз.
Кофенің дәмі қышқылтым.	Қақ тазалаудан соң дұрыс шайылмаған.	Құрылғыны ҚАҚ ТААЗАЛАУ бөлімінде сипатталғандай етіп шайыңыз.

ТЕХНИКАЛЫҚ СИПАТТАМАЛАР

Бұйым түрі:	өнімдегі таңбалауға қараңыз
Үлгі:	“
Кернеу:	“
Жілілік:	“
Қуаты:	“

Қытайда:

De'Longhi Appliances s.r.l.
via L.Seitz, 47 - 31100 Treviso Italy
Де'Лонги Апплайансиз с.р.л.
Виа Л. Зейц, 47 31100 Тревизо Италия үшін жасалған.

Кедендік одақтар территориясында тұтынушыларға тасымалдау үшін жауап кәсіпшілікті және импортер:

“Делонги” ЖШҚ
127055 Ресей, Мәскеу қ,
Суцёвская көшесі, 27-үй, 3-ғимарат
Тел.: +7 (495) 781-26-76

Бұл құрылғы пайдалану нұсқаулығында көрсетілгендей жолмен пайдаланылады. Өнімнің мерзімі сатып алынған күннен бастап 2 жылға созылады.

Бұйым шығарылған күнін бұйым корпусында жазылған сериялық нөмір бойынша анықтау мүмкін. (Сериялық нөмірі: ASSCC, бұл жерде А – өнім жасалған жылдың соңғы саны, SS – өнім жасалған апта, CC – басып шығару күні, 1992 жылдан бастап автоматты түрде есептеледі. Мысалы: Сер.№ 30411, өнім жасалған жыл – 2003, өнім жасалған апта – 4)

ЕАС

اطلاعات فنی

ولتاژ برق: 240-220 ولت ~ 50/60 هرتز
 برق مصرفی: 650 وات
 وزن: 1.250 گرم

دفع دستگاه

مطابق با دستورالعمل شماره 2002/96/EC، نباید دستگاه را همراه با زیاله های خانگی دفع کرد، بلکه باید آن را به یک مرکز مجاز تفکیک و بازیافت زیاله تحویل داد.



- دستگاه مطابق با دستورالعمل های EC زیر است: دستورالعمل ولتاژ پایین 2006/95/EC و اصلاحیه های بعدی؛
- دستورالعمل ECM شماره 2004/108/EC و اصلاحیه های بعدی؛
- مقررات حالت آماده بکار EEC شماره 1275/2008.

- دسترسی به صافی مخزن آب (H) از طریق درب محفظه قهوه و مخزن آب (B) (شکل 7) امکان پذیر است. در صورت لزوم، آن را تمیز کنید.

رسوب زدایی

اگر آب منطقه شما سخت است، با گذشت زمان، دستگاه رسوب می گیرد. این رسوبات ممکن است بر کارکرد صحیح دستگاه تأثیر سوء داشته باشند. توصیه می شود بعد از هر 60 بار تهیه قهوه، دستگاه را رسوب زدایی کنید. برای رسوب زدایی، همیشه از مواد رسوب زدای ویژه دستگاه های قهوه ساز که در بازار موجود است استفاده کنید.

- مطابق با دستورالعمل های درج شده روی جعبه رسوب زدا، رسوبات داخل پارچ را رقیق کنید؛
 - محلول را در مخزن آب بریزید؛
 - پارچ را روی صفحه گرم کننده (M) قرار دهید.
 - دکمه (L) را فشار دهید، معادل یک فنجان آب را بکشید و سپس دستگاه را خاموش نمایید.
 - محلول را به مدت 15 دقیقه رها کنید، سپس مراحل 4 و 5 را تکرار نمایید.
 - دستگاه را روشن کنید و اجازه دهید کار کند تا مخزن کاملاً خالی شود.
 - دستگاه را راه اندازی و حداقل 3 بار آن را آب کشی کنید (3 مخزن کامل آب).
- قصور در انجام تمیزکاری به شرح فوق به بی اعتبار شدن ضمانت نامه منجر خواهد شد.

عیب یابی

مشکل	دلیل احتمالی	راه حل
دم کشیدن قهوه بیشتر از حد معمول طول می کشد.	قهوه ساز باید رسوب زدایی شود.	طبق دستورالعمل های قسمت «رسوب زدایی»، دستگاه را رسوب زدایی کنید.
قهوه مزه ای اسیدی دارد.	قهوه سیاز بعد از رسوب زدایی، به خوبی آب کشی نشده است.	طبق دستورالعمل های قسمت «رسوب زدایی»، دستگاه را به دقت آب کشی کنید.

شرح دستگاه

- A. پارچ شیشه ای
- B. درب محفظه قهوه و مخزن آب
- C. نگهدارنده صافی برای قهوه صاف شده
- D. شیر
- E. مخزن آب
- F. نشانگر میزان آب
- G. پیمانه
- H. صافی مخزن آب
- I. صافی کاغذی (نوع 1x2) (تنها ویژه مدل های انتخابی)
- L. دکمه «ON/STAND-BY» (روشن/آماده بکار) با چراغ
- M. صفحه گرم کننده
- N. دکمه رایحه با چراغ
- O. صافی دائمی

نحوه تهیه قهوه صاف شده

- i لطفاً توجه داشته باشید:** اولین بار که از دستگاه استفاده می شود، باید کلیه تجهیزات جانبی و مدارهای داخلی به طور کامل تمیز شود. برای این کار، حداقل دو پارچ قهوه را بدون استفاده از قهوه آسیاب شده تهیه کنید و دور بریزید.
- درب محفظه قهوه و مخزن آب (B) (شکل 1) را بلند کنید و از پارچ (A) برای ریختن آب تازه و تمیز به داخل مخزن آب (E) تا میزان تعیین شده و متناسب با تعداد فنجان قهوه هایی که می خواهید تهیه کنید، استفاده نمایید (شکل 2). میزان آب موجود در مخزن را از طریق نشانگر میزان آب (F) (شکل 3) بررسی کنید. توصیه می شود از پارچ ارائه شده به عنوان پیمانه استفاده کنید زیرا حداکثر ظرفیت پارچ و مخزن یکسان است.
 - شیر (D) (شکل 4) را بچرخانید. صافی کاغذی (I) را در نگهدارنده صافی (C) (شکل 5) قرار دهید.
 - قهوه آسیاب شده را با استفاده از پیمانه عرضه شده (G) در صافی بریزید و آن را به نحوی یکسان صاف کنید (شکل 6). از قهوه آسیاب شده با دانه های متوسط و کیفیت خوب، که مخصوص قهوه ساز تهیه و بسته بندی شده است، استفاده کنید. نوع مخلوط تأثیری قابل ملاحظه بر قهوه مورد نظر شما دارد. بنابراین، باید انواع مختلف قهوه را امتحان و بهترین نوع آن که متناسب با ذائقه شما است را انتخاب کنید.
- مقادیر توصیه شده:**

تعداد فنجان ها	تعداد پیمانه ها (*)
5	5
4	4
3	3
2	2

(*) 1 پیمانه مسطح = 1 قاشق غذاخوری (5 گرم)

برای تهیه قهوه با طعم بهتر، پیشنهاد می کنیم به ازای هر فنجان، یک پیمانه دیگر اضافه کنید.

مقادیر ارائه شده در این جدول صرفاً جنبه راهنمایی دارند؛ به هر حال، مقدار قهوه مورد استفاده ممکن است بسته به ذائقه شخصی افراد و نوع قهوه متفاوت باشد. هیچگاه از حداکثر مقدار 5 پیمانه تجاوز نکنید. نوع مخلوط تأثیری قابل ملاحظه بر قهوه مورد نظر شما دارد. بنابراین، باید انواع مختلف قهوه را امتحان و بهترین نوع آن که متناسب با ذائقه شما است را انتخاب کنید.

• درب (B) را ببندید و پارچ درب بسته را روی صفحه قرار دهید (شکل 8).

• دکمه (L) (شکل 9) را فشار دهید. چراغ روی کلید نشان می دهد که دستگاه قهوه ساز روشن شده و کار می کند. تهیه قهوه بعد از چند ثانیه آغاز می شود. کاملاً طبیعی است که دستگاه در حین رد شدن قهوه از صافی بخار کند. دستگاه یک صدای «بیپ» و با

پایان آن سه صدای «بیپ» می دهد. طعم قهوه را می توان با فشار دادن دکمه AROMA (N) بهبود بخشید. این کارکرد فرایند صاف کردن را قادر می سازد تا آب را با سرعت کندتری آزاد کند. کاهش سرعت صاف شدن قهوه طعم و رایحه قهوه را بهبود می بخشد. برای فعال ساختن این کارکرد، دکمه رایحه را فشار دهید (چراغ روی دکمه روشن می شود). برای غیر فعال کردن این کارکرد، همان دکمه را مجدداً فشار دهید. توصیه می شود زمانی از دکمه AROMA استفاده کنید که نمی خواهید یک پارچ پر از قهوه را تهیه کنید. اگر بعد از پایان مرحله صاف شدن قهوه، دکمه (L) را نگه دارید، صفحه گرم کننده قهوه را در دمای ایده آل نگه می دارد. دستگاه به طور خودکار 40 دقیقه بعد از تهیه قهوه خاموش می شود. برای خاموش کردن صفحه گرم کننده (M)، دکمه (L) را مجدداً فشار دهید. برای یک دور جدید از دم کردن، دستگاه را با فشار دادن دکمه (L) خاموش و از نو شروع کنید.

i لطفاً توجه داشته باشید: برداشتن پارچ قبل از تهیه کامل قهوه مورد نیاز، اختلالی در تهیه قهوه ایجاد نمی کند بلکه فقط جریان آن به داخل پارچ را قطع می کند. اگر می خواهید فوراً مقدار کمی قهوه بریزید، باید این کار را با حداکثر سرعت ممکن انجام دهید تا از جریان بیش از حد قهوه جلوگیری شود.

تمیزکاری و نگهداری

قبل از انجام هرگونه عملیات تمیزکاری یا نگهداری، دستگاه را خاموش کنید، دو شاخه آن را از پریز بکشید و اجازه دهید خنک شود.

- هنگام تمیز کردن قهوه ساز، از حلال ها یا مواد پاک کننده ساینده استفاده نکنید. یک پارچه نرم و نمदार کافی است.
- از فرو بردن قهوه ساز در آب اکیدا خودداری کنید. فراموش نکنید که این دستگاه یک وسیله برقی است.

این وسیله برای استفاده اشخاصی که دچار ناتوانی های جسمی، حسی یا روانی هستند و یا از دانش و تجربه کافی جهت استفاده از این محصول برخوردار نیستند (از جمله کودکان) طراحی نشده است، مگر آنکه شخصی که مسئول ایمنی آنها است درباره استفاده از وسیله به آنها آموزش بدهد و بر کار آنها نظارت کند. باید از کودکان مراقبت شود تا مبادا با این دستگاه بازی کنند.

بعد از باز کردن بسته بندی، اطمینان حاصل کنید که دستگاه سالم و کامل است. اگر شک دارید، از دستگاه استفاده نکنید و فقط با نمایندگی مجاز تماس بگیرید.

مواد بسته بندی (اعم از کیسه های پلاستیکی، فوم پلی استیرن، و غیره) باید دور از دسترس کودکان نگه داشته شوند، زیرا این مواد ایمنی آنها را به مخاطره می اندازد. دستگاه را روی سطحی قرار دهید که دور از شیر آب، سینک ظرفشویی، و منابع حرارتی باشد.

هیچگاه دستگاه را در محیطی هایی قرار ندهید که دمای آنها ممکن است به 0 درجه سانتیگراد یا پایین تر برسد (زیرا اگر آب یخ یزند، ممکن است به دستگاه آسیب وارد شود).

⚠️ خطر!

عدم رعایت این هشدار ممکن است صدمات جانی شدید و حتی مرگ بر اثر برق گرفتگی را در پی داشته باشد.

سیم برق دستگاه نباید توسط کاربر تعویض گردد زیرا این کار نیاز به استفاده از ابزارهای خاص دارد. چنانچه سیم برق آسیب دیده یا نیاز به تعویض دارد، برای پیشگیری از هرگونه خطری، با نمایندگی مجاز «دلونگی» تماس بگیرید. از فرو بردن قهوه ساز در آب اکیدا خودداری کنید. فراموش نکنید که این دستگاه یک وسیله برقی است.

هنگامی که از دستگاه استفاده نمی شود، کلید اصلی آن را خاموش کنید و دوشاخه را از پریز بکشید. از روشن گذاشتن غیر ضروری دستگاه خودداری نمایید.

مثل همه وسایل برقی دیگر، از قهوه ساز، به ویژه در حضور کودکان، با دقت و به نحوی منطقی استفاده کنید.

بررسی و اطمینان حاصل کنید که ولتاژ پریز برق با ولتاژ مشخص شده روی پلاک مشخصات دستگاه همخوانی داشته باشد. دستگاه را فقط به یک پریز دارای اتصال زمین مناسب با درجه بندی حداقل 10A وصل کنید. شرکت سازنده هیچ گونه مسئولیتی را در قبال سوانح ناشی از نبود اتصال زمین مناسب بر عهده نمی گیرد.

چنانچه پریز برق متناسب با دوشاخه دستگاه نباشد، از یک تکسین برق ماهر بخواهید پریز را تعویض کند. هنگام پر کردن مخزن و بیرون آوردن پارچ شیشه ای از دستگاه، دقت کنید که آب روی دوشاخه یا سیم برق نریزد.

i لطفاً توجه داشته باشید:

این نماد نشانه توصیه ها و اطلاعات مهم برای کاربر است. این دفترچه راهنما را قبل از نصب دستگاه و استفاده از آن، به دقت مطالعه کنید. مطالعه دقیق دفترچه تنها روش برای تضمین بهترین عملکرد دستگاه و حداکثر ایمنی کاربر است.

این دستگاه فقط برای کاربرد خانگی طراحی شده است. دستگاه برای استفاده در موارد زیر مناسب نیست:

- آشپزخانه های کارکنان در فروشگاه ها، ادارات و سایر محل های کار؛
- کلبه های ساخته شده در مزارع؛
- هتل ها، مثل ها یا سایر مراکز مسکونی؛
- و مهمانخانه ها.

هرگونه کاربرد دیگری نادرست و بنابراین خطرناک محسوب می گردد.

مواد و تجهیزات جانبی که در تماس با غذا قرار می گیرند مطابق با مقررات اروپایی (EEC) شماره 1935/2004 هستند.

بعد از قرار دادن دستگاه در محل مورد نظر، بین سطوح دستگاه و دیوارهای جانبی و پشتی حداقل 5 سانتی متر فاصله بگذارید. لازم است بالای دستگاه قهوه جوش هم حداقل 20 سانتی متر فضای خالی تعبیه شود.

⚠️ خطر سوختگی!

عدم رعایت این هشدار می تواند به سوختگی منجر شود.

این دستگاه به منظور «تهیه قهوه» طراحی و ساخته شده است. احتیاط کنید بر اثر پاشیدن آب جوش یا بخار و یا به دلیل استفاده نامناسب از دستگاه، دچار سوختگی نشوید.

هنگام استفاده از دستگاه، سطوح داغ را لمس نکنید. از دسته ها یا دستگیره ها استفاده کنید.

هیچگاه دستگاه را با دست یا پای خیس لمس نکنید. صفحه داغ بعد از استفاده از دستگاه، داغ باقی می ماند.

⚠️ مهم!

عدم رعایت این هشدار می تواند به صدمات جانی یا آسیب دیدن دستگاه منجر شود.

شرکت سازنده هیچ گونه مسئولیتی را در قبال آسیب های ناشی از استفاده نامناسب، نادرست یا غیر مسئولانه از دستگاه بر عهده نمی گیرد.

در صورت خرابی یا نقص در کارکرد دستگاه، دو شاخه آن را از پریز بکشید. چنانچه دستگاه نیاز به تعمیر داشته باشد، فقط با نمایندگی مجاز «دلونگی» تماس بگیرید و درخواست کنید فقط از قطعات اصلی استفاده شود. عدم رعایت این نکته مهم می تواند ایمنی دستگاه را به خطر اندازد.

إزالة الترسبات

إذا كان الماء في محل إقامتك ماء عسر فبمرور الوقت تتكون الترسبات الجيرية. قد تؤثر هذه الترسبات على التشغيل السليم للجهاز. فينصح بإزالة ترسبات ماكينة إعداد القهوة بعد كل 60 دورة من إعداد القهوة. لإزالة الترسبات، استخدم دائماً منتجات التنظيف المتاحة في الأسواق والمصنعة خصيصاً من أجل صناعة القهوة المقطرة.

1. خفف المنتج في الإبريق واتبع التعليمات الموضحة على عبوة مزيل الترسبات؛
2. صب السائل داخل خزان الماء.
3. ضع الإبريق على لوح التسخين (M).
4. اضغط على زر (L)، قم بتقطير ما يعادل فنجان واحد ثم أطفئ الجهاز.
5. اترك المحلول ليعمل لمدة 15 دقيقة، ثم كرر العمليتين 4 و5.
6. شغل الجهاز واصرف الماء حتى يفرغ خزان الماء بالكامل.
7. اشطف الجهاز باستخدام الماء فقط بواسطة تشغيله لثلاث مرات على الأقل (ثلاثة أوعية مملوءة بالماء). إن عدم التنظيف كما هو مشار إليه يتسبب في إلغاء الضمان.

بيانات فنية

الجهد الكهربائي الرئيسي: 220-240V-50/60Hz
الطاقة المستهلكة: 650 وات
الوزن: 1.250 كيلو جرام

التخلص من الجهاز

طبقاً للاتحة الأوربية رقم EC\96\2002, لا يمكن التخلص من الجهاز عن طريق إلقائه في سلة مهملات المنزل, ولكن يجب تسليمه إلى أحد مراكز تجميع و فصل وإعادة تدوير المخلفات.



- يخضع الجهاز لتعليمات اللوائح الأوربية التالية:
- تعليمات الجهد الكهربائي المنخفض 2006/95/EC للاتحة الأوربية والتعديلات اللاحقة لها؛
 - لاتحة EMC الأوربية رقم 2004/108/EC و تعديلاتها اللاحقة
 - لاتحة الإتحاد الأوروبي رقم 1275/2008 للتجهيز

تحديد الخلل

الحل	السبب المحتمل	المشكلة
التخلص من الترسبات كم هو مبين في الجزء الخاص بإزالة الترسبات.	قد تحتاج ماكينة إعداد القهوة لإزالة الترسبات.	عندما يستغرق إعداد القهوة مدة أطول.
أشطف الجهاز كما هو موضح في الجزء الخاص بإزالة الترسبات.	ربما لأن الشطف غير كافي بعد عملية إزالة الترسبات.	عندما يكون للقهوة مذاق حمضي.

نحن ننصح بإضافة معيار واحد زيادة لكل فنجان لعمق قهوة ذات مذاق قوي.

إن الكميات المعطاة في الجدول هي كميات دلالية ويجب توفيقها حسب الذوق الخاص بك ونوع القهوة المفضل لديك. ولا تزيد المعيار عن خمسة أمثال بأي حال كان. فإن نوعية المزج تؤثر بشكل ملحوظ على مشروب القهوة الذي تعده. وبالتالي يمكنك تجربة أنواع متعددة من القهوة للوصول إلى أفضل ما يرضي ذوقك الخاص.

• أغلق الغطاء (B) ثم ضع الإبريق المعلق على اللوحة (انظر الشكل رقم 8).

• اضغط على زر (L) (انظر الشكل رقم 9). يشير الضوء الموجود على المفتاح بأن جهاز إعداد القهوة في وضع التشغيل. وستكون القهوة جاهزة خلال ثواني معدودة. يعتبر انبعاث البخار أمراً عادياً تماماً يحدث أثناء تقطر القهوة. تصدر ماكينة إعداد القهوة صوت صفير مرة واحدة عند بدء الإعداد وثلاثة مرات عند الانتهاء. يمكن تحسين مذاق القهوة بالضغط على زر النكهة AROMA (N). وتتيح هذه الإمكانية عملية التقطير والتي تسمح بسرمان الماء ببطء داخل المصفاة. فإن الترشيح البطيء يحسن من نكهة ومذاق القهوة. لعمل هذه الإمكانية اضغط على زر AROMA (وستضاء لمبة الزر). ولإبطالها اضغط على الزر مرة أخرى. ينصح باستخدام زر AROMA عند عدم الرغبة في إعداد ابرق ممتلئ من القهوة.

• وفي حالة الاستمرار في الضغط (L) على زر (L) بعد انتهاء عملية التقطير، ستحفظ اللوحة القهوة في درجة حرارة مثالية. وسينطفئ الجهاز تلقائياً بعد 40 دقيقة من الإعداد. لإطفاء لوحة التسخين (M) اضغط على زر (L) مرة أخرى. لبدء عملية إعداد جديدة أطفئ الجهاز بالضغط على زر (L) ثم أعد تشغيله من جديد.

i يرجى ملاحظة: إن إزالة الإبريق قبل إعداد كل القهوة المطلوبة لا تعيق صنع القهوة، ولكنه ببساطة يمنع السرمان إلى داخل الإبريق. وإذا أردت صب القليل من القهوة مباشرة، فيجب القيام بذلك بأقصى سرعة ممكنة لتجنب فوران القهوة.

التنظيف والصيانة

قبل صيانة أو تنظيف الجهاز، أطفئه وانزع القابس من المآخذ الرئيسي واتركه ليبرد.

- لا تستخدم المذيبات أو المنظفات الكاشطة لتنظيف ماكينة إعداد القهوة. فقط امسحها بقطعة قماش رطبة.
- لا تغمر جهاز إعداد القهوة مطلقاً في الماء، لأنه جهاز كهربائي.
- يمكنك الوصول إلى مصفاة خزان المياه (H) من خلال وعاء القهوة وغطاء خزان المياه (B) (انظر الشكل رقم 7). ونظفه عند الضرورة.

وصف الجهاز

- إبريق زجاجي
- إناء القهوة وغطاء خزان الماء
- حامل مصفاة تقطير القهوة
- غطاء
- وعاء خزان الماء
- نافذة مستوى الماء
- المعيار
- مصفاة خزان الماء
- مصفاة ورقية (من نوع 1x2) (في بعض الموديلات فقط)
- زر التشغيل/الاستعداد مزود بمؤشر ضوئي
- لوحة تسخين
- زر النكهة مزود بمؤشر ضوئي
- مصفاة دائمة

كيفية صنع قهوة مقطرة

i يرجى ملاحظة: يجب عند أول استخدام للجهاز غسل جميع اللوازم والدوائر الداخلية بالكامل عن طريق إعداد إبريقين من القهوة من دون استخدام بن.

- افتح حاوية البن و ارفع غطاء خزان الماء (B) (انظر الشكل رقم 1) واستعمل الإبريق (A) لصب ماء بارد نظيف في خزان الماء (E) حتى يصل إلى المستوى المشار إليه لعدد فناجين القهوة المراد تحضيرها (انظر الشكل رقم 2). لاحظ مستوى الماء في الوعاء من خلال نافذة المستوى (F) (انظر الشكل رقم 3).
- ينصح باستخدام الإبريق المتوفر كمعيار إذا أن أقصى سعة للماء في الإبريق مساوية لها في الوعاء.
- ارفع الغطاء (D) (انظر شكل رقم 4). قم بوضع المصفاة الورقية (I) في حامل المصفاة (C) (انظر الشكل رقم 5).

• قم بوضع البن في المصفاة مستخدماً المعيار (G) المرفق مع الجهاز واجعلها متساوية (شكل رقم 6). لجهاز إعداد القهوة المقطر المستخدم بن جيد النوع ومتوسط الطحن. فإن نوعية المزج تؤثر بشكل ملحوظ على مشروب القهوة الذي تعده. وبالتالي يمكنك تجربة أنواع متعددة من القهوة للوصول إلى أفضل ما يرضي ذوقك الخاص.

الكميات المقترحة:

عدد المعايير (*)	عدد الفناجين
5	5
4	4
3	3
2	2

(*) معيار مستوى واحد = ملعقة طعام واحدة (5 جرام)

يرجى ملاحظة:

عدم مراعاة ما سبق ذكره قد يؤدي إلى إلحاق الضرر
بسلامة الجهاز.

- لا يُسمح لأشخاص (بما فيهم الأطفال) محدودي الكفاءة النفسية والجسدية والحسية، أو معدمي الخبرة و المعرفة بتشغيل هذا الجهاز إلا إذا كانوا تحت الملاحظة الدقيقة أو تم تدريبهم على يد شخص مسئول وذلك حفاظاً على سلامتهم. يجب ملاحظة الأطفال لضمان عدم العبث بالجهاز.
- بعد نزع الغلاف، تأكد من سلامة الجهاز و اكتمال كافة مرفقاته. وفي حالة الريبة و الشك، لا تستخدم الجهاز و اتصل فقط بفني كفاء.
- يجب إبعاد مواد التغليف (مثل أكياس بلاستيكية و رغوة البوليسترين الصناعية، الخ) عن تناول أيد الأطفال حيث أنها تعرض سلامتهم للخطر.
- ضع الجهاز على سطح العمل بعيداً عن صنابير المياه والأحواض و مصادر الحرارة.
- لا تقم بتركيب الجهاز مطلقاً في مكان تصل درجة حرارته إلى صفر مئوية أو أقل (فقد يتعطل الجهاز إذا تجمد الماء).

⚠️ خطر!

عدم مراعاة هذه التحذيرات قد يعرض حياتك للخطر نتيجة الإصابة بالصدمة الكهربائية.

- يجب على المستخدم عدم استبدال كابل التغذية حيث أن هذه العملية تستوجب استخدام أدوات خاصة لهذا الغرض. وفي حالة تلف الكابل أو عند الإضرار لاستبداله، اتصل بخدمة عملاء شركة ديلونجي لتلافي أية مجازفة.
- لا تغمر جهاز إعداد القهوة مطلقاً في الماء. لأنّه جهاز كهربائي.

- انزع القابس و أطفئ المفتاح الرئيسي في حالة عدم الاستخدام. ولا تترك الجهاز متصلاً بالتيار الكهربائي دون الحاجة لذلك.
- كما هو الحال في استخدام كافة الأجهزة الكهربائية، يجب استخدام ماكينة إعداد القهوة بحرص و بتعقل، خاصة في وجود الأطفال.

- تأكد من توافق جهد التيار الكهربائي مع قيمة الجهد المشار إليه في لوحة بيانات الجهاز. قم بتوصيل الجهاز بمأخذ كهربائي مزود بنظام تاريفض فعال يعمل بكفاءة لا تقل عن 10 أمبير. و لذلك فالشركة المصنعة ليست مسؤولة عن أية حوادث تقع بسبب غياب نظام تاريفض فعال.

- إذالم يتطابق مأخذ التيار الكهربائي مع قابس الجهاز، قم باستبدال المأخذ بأخر مناسب بواسطة كهربائي كفاء.
- عند ملء خزان الماء أو عند إزالة الإبريق من الماكينة، تجنب سكب الماء على القابس أو على كابل الطاقة.

- يشير هذا الرمز إلى نصائح أو إرشادات هامة للمستخدم.
- يرجى قراءة هذا الكتيب بانتباه قبل تركيب واستخدام الجهاز. لأن هذه هي الطريقة الوحيدة التي تضمن الحصول على أفضل النتائج كما أنها تحقيق أقصى درجات الأمان للمستخدم.
- هذا الجهاز مخصص للاستخدام المنزلي فقط.
- إنه غير مخصص للاستخدام في مطابخ العاملين في المحلات التجارية و المكاتب و غيرهم من أماكن العمل؛
- المساكن في المناطق الزراعية؛
- نزلاء الفنادق و الموتيلات و غيرها من أماكن الإقامة المؤقتة؛
- الأماكن المخصصة للنوم و لتناول وجبات الإفطار
- أي استخدام آخر يعتبر استخدام غير صحيح و بالتالي يكون عرضة للخطر.
- تخضع المواد و المرفقات المستخدمة و التي لها احتكاك مباشر مع الأطعمة لاثاحة الاقتصادية الأوروبية رقم 1935/2004.

- بعد وضع الجهاز على سطح المنضدة المعدة لذلك، يجب ترك مسافة لا تقل عن 5 سم بين أسطح الجهاز و بين الحوائط الجانبية و الخلفية و كذلك 20 سم على الأقل أعلى ماكينة إعداد القهوة.

⚠️ خطر الإصابة بالحروق!

عدم مراعاة تنبيهات الأمان هذه قد يؤدي إلى الإصابة بالحروق.

- صنع هذا الجهاز و صُمم «لإعداد القهوة». كن حذراً حتى تتجنب الإصابة بالحروق الناتجة عن رذاذ الماء أو البخار أو نتيجة الاستخدام الخاطيء للجهاز.
- أثناء استخدام الجهاز لا تلمس الأسطح الساخنة. استخدم المقابض أو الحاملات.
- لا تلمس الجهاز مطلقاً و أنت ميتل اليدين أو القدمين.
- يظل لوح التسخين محتفظاً بالحرارة حتى بعد استخدام الجهاز.

⚠️ هام!

- عدم مراعاة هذه التنبيهات قد يؤدي إلى تعرضك للإصابة أو إلى تلف الجهاز.
- المصنع ليس مسؤولاً عن أي تلف للجهاز قد ينتج عن استخدامه في أغراض غير التي خصص من أجلها أو الاستخدام الخاطيء أو غير المسئول.
- في حالة تعطل أو قصور الجهاز قم بنزع قابس الجهاز من دائرة الكهرباء الرئيسية. و إن كانت هناك حاجة للإصلاح، اتصل بخدمة عملاء شركة ديلونجي دون غيرها و اطلب استخدام قطع غيار أصلية. إن



De'Longhi Appliances
via Seitz, 47
31100 Treviso Italia
www.delonghi.com