KBI/KBIN2000

전기 주전자
사용자 설명서

KETTLE



De'Longhi

KR

EN

4 페이지

page. 8

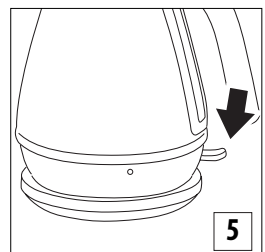
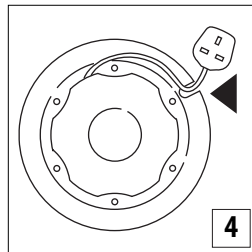
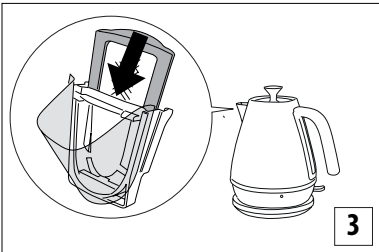
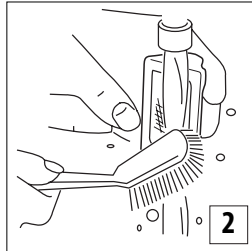
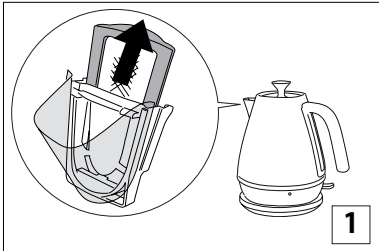
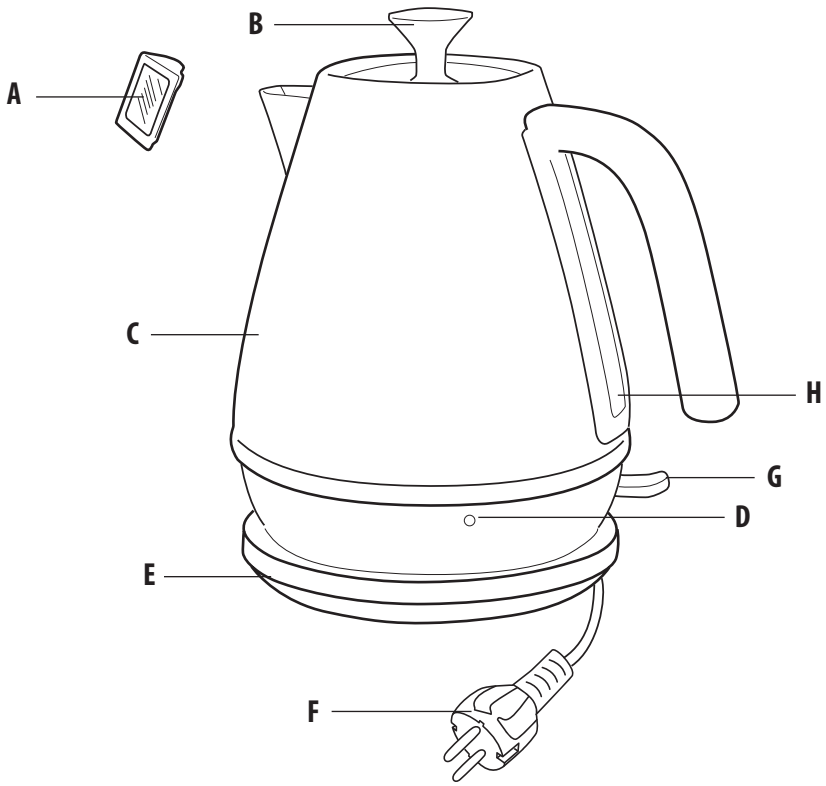

중요 경고

안전 사항



경고를 제대로 지키지 않을 경우 감전으로 인한 피해가 발생할 수 있습니다.

- 특히, 전원 받침대 중앙의 커넥터 위에 액체를 흘리지 마세요.



- 이 기기는 물을 끓일 용도로만 사용되는 제품입니다. 다른 용도로 사용하는 것은 부적절하며, 따라서 위험한 행위로 간주됩니다. 부적절하거나 잘못되었거나 무책임한 사용 또는 적절한 권한이나 자격이 없는 자의 무단 수리로 인해 발생하는 피해는 제조업체에서 책임질 수 없습니다.

- 이 기기는 가정용으로만 사용하도록 설계 및 생산된 제품입니다. 상업의 직원용 주방, 사무실 및 기타 직장, 농가, 호텔, 모텔, 기타 휴양시설, 게스트 하우스 등에서 사용하기에는 적절치 않습니다.

- 물을 부을 때 주의하십시오. 물이 위쪽 내부관이나 전원 스위치 부위에 들어갈 수 있으니, 주전자를 너무 기울이지 마십시오.

- 이 기기는 만 8세 이상의 어린이, 신체, 감각 또는 지적 장애가 있는 사람, 경험과 지식이 부족한 사람의 경우 관리 감독하에서나 안전한 기기 사용에 관한 지침을 숙지하고 관련 위험 요소를 이해하고 있는 경우에는 이용할 수 있습니다. 어린이가 기기로장난을 치지 않도록 하십시오. 어린이가 만 8세 미만이거나 보호자의 감독 없이는 청소와 사용자 보수 관리를 수행해서는 안 됩니다. 기기와 코드를 만 8세미만 어린이의 손이 닿지 않는 곳에 두십시오.

- 전원 케이블을 임의 교체 시 전기 사고의 원인이 될 수 있습니다.

- 전선 또는 플러그가 손상되었거나, 주전자가 오작동하거나 손상된 경우에는 주전자를 작동하지 마십시오. 수리 또는 교체는 공인 서비스 대리점에 맡겨야 합니다.

- 전원 받침대와 주전자 본체를 다른 제품과 혼용하여 사용하지 마십시오.

- 알칼리성 세제를 사용하는 경우 손상이 갈 수 있으므로 부드러운 천을 이용하여 중성세제로 세척 하십시오.

- 고도 2000미터 이상에서는 사용하지 마십시오.

- 세척에 대한 부분은 설명서의 세척 부분을 참고 하십시오.

- 어린이 근처에서 기기를 사용할 때는 특히 안전 여부를 잘 살펴야 합니다.

- 주전자를 기울인 상태로 작동하지 마십시오.



경고를 제대로 지키지 않을 경우 화상을 입을 수 있습니다.

- 주전자가 끓고 있는 동안 뚜껑을 열거나 움직이지 마십시오.

- 최대량을 초과하는 경우 끓으면서 넘칠 수 있습니다.

- 끓고 난 후에도 오랫동안 물이 뜨거운 상태로 남아있을 수 있어, 화상을 입을 위험이 있습니다.



참고:

이 기호는 사용자를 위한 권장 사항과 중요한 정보를 나타냅니다.

- 사용중에 절대로 주전자를 이동하지 마세요.



경고를 제대로 지키지 않을 경우 감전으로 인한 피해가 발생할 수 있습니다.

- 감전위험을 막기위해 전선을 물에 닿지 않게 하고, 전원 받침대나 주전자를 물이나 액체류에 넣지 않도록 해주십시오. 화장실에서 사용하지 않도록 해 주십시오. 외부에서 사용하지 않도록 하십시오.

- 사용하지 않을때에는 전원 플러그를 분리하고, 세척전에는 주전자를 식혀주십시오.

- 젖은 손으로 제품을 사용하지 마십시오.

- 주전자 내부에 다른것들을 보관하지 말아주시고 다른약세사리를 사용하는 경우 화재나 전기감전 및 상해의위험이 있습니다.

중요!

상황을 지키지 않는 경우 상해가 발생하거나 제품이 손상될 수 있습니다.

- 물을 부을때 주의 하십시오. 과도하게 기울여서 내부관로 및 전원 부위에 물이 들어가지 않도록 하십시오.
- 아이 주변에서 제품 사용시 특별히 주의하십시오.
- 전선 및 전원 플러그 손상시 사용하지 마시고, 처음사용 전에도 반드시 손상 유무를 확인하여 공식 서비스센터를 통해 수리를 진행 합니다.

화상 위험!!

경고를 제대로 지키지 않을 경우 화상을 입을 수 있습니다.

- 뜨거운 표면, 뚜껑을 만지지 않도록 하시고, 손잡이나 노브를 사용하세요. 제품을 테이블 모서리 부분이나 작업공간에서 멀리 떨어 뜨려 놓아 주시고, 아이의 손에 닿지 않는 곳에 위치하여 주십시오.
- 작업공간이나 모서리 부근에 전선이 걸려있도록 놓지 마십시오.
- 따를 때 주둥이 부분에서 나오는 수증기에 주의 하시고 물을 채울 때 뚜껑이나 주둥이로 나오는 수증기를 주의하세요.
- 가열체 근처에서 절대로 사용하지 마세요.

참고:

이 기호는 사용자를 위한 권장 사항과 중요한 정보를 나타냅니다.

- 물을 채우기 전에 전원 받침대에서 주전자를 치우십시오.
- 물을 끓이는 것 이외의 목적으로는 주전자를 사용하지 마십시오.
- 기기를 잘못된 용도나 방법으로 사용하거나 이런 지침을 준수하지 않을 경우, 드롱기는 어떤 책임도 지지 않습니다.
- 뚜껑과 필터 없이는 주전자를 사용하지 마십시오.
- 전원 받침대 위에 주전자를 올바르게 놓은 후에 전원을 켜십시오

 음식과 접촉하는 재질 및 약세사리는 규정 EC1935/2004를 준수합니다.

기기 폐기 처분

 생활 폐기물과 함께 버려서는 안되며, 허가를 받은 폐기물 분리 및 재활용 센터로 가져가야 합니다.

설명

- A 분리형 필터
- B 분리형 뚜껑
- C 주전자 본체
- D 전원 표시등
- E 360도 회전 가능한 전원 받침대 (코드 보관 가능)
- F 전원 플러그
- G 전원 스위치
- H 수위 표시계

사용

사용 전

- 주전자와 전원 받침대에서 모든 포장재를 제거합니다. 질식 위험이 있으므로 포장지를 가지고 놀지 않도록 해주십시오.
- 바깥쪽 스테인리스강 표면에서 라벨을 모두 제거합니다. 필터 (그림 1)를 분리하여 물로 씻습니다 (그림 2). '물때 필터분리'를 참조하십시오.
- 주전자에 물을 'Max'치대까지 넣고 끓입니다.
- 끓인 물은 버리고 찬물로 주전자를 헹구어야 합니다. 이 절차를 3회 실시하여 제조 과정에서 묻은 먼지 등을 모두 깨끗이 해야 합니다.
- 주전자를 헹구면 후 필터를 다시 장착합니다 (그림 3).

사용 중

- 전원 받침대의 중앙 커넥터는 주전자를 쉽게 결합시킬 수 있도록 설계되어 있습니다.
- 코드 보관함에서 코드를 풀어 사용할 플러그 소켓까지 끌어간 후 적당한 코드 길이가 되도록 받침대 주위로 코드를 감아 길이를 조절합니다(그림 4).
- 코드가 작업대 모서리에 걸리도록 하지 않습니다.

물 채우기

- 받침대 에서 주전자를 분리한 후 물을 채웁니다.
- 뚜껑을 열고 원하는 수위까지 주전자를 채웁니다. 작동 중에 주전자에 들어 있는 물이 없어지지 않도록 물을 0.3리터 이상 채우십시오. 단, 물을 1리터 이상 채우지는 마십시오 (최대 MAX 수위까지만 채움). 주전자에 물을 너무 가득 채우면 끓는 물이 넘쳐화상을 입을 위험이 있습니다.

전원 켜기

- 주 콘센트에 전원 받침대의 플러그를 연결합니다.
- 전원 받침대 위에 주전자를 놓습니다.
- 전원 스위치(그림 5)를 눌러 주전자 전원을 켭니다.
- 전원 표시등이 켜집니다.
- 물이 끓고 나면 주전자의 전원이 자동으로 꺼집니다 (전원 스위치가 위로 딸깍 소리와 함께 올라오고 표시등이 꺼짐).
- 물이 끓기 전에 주전자를 끄려면 전원 스위치를 OFF 위치로 움직이거나 그냥 받침대에서 주전자를 들어 올리면 됩니다. 그러면 전원이 꺼지고 스위치는 자동으로 OFF 위치로 돌아옵니다.

물을 부을때

-전원 받침대에서 주전자를 들어 올려 물을 조심스럽게 붓습니다. 주전자를 갑자기 기울이거나 너무 급한 각도로 물을 붓지 마십시오.

-받침대에서 주전자를 들어 올릴 때 받침대 상단 표면에 습기가 보일 수도 있습니다. 받침대에 응결된 습기는 지극히 정상적인 현상이며, 알람의 원인이 되지 않습니다.

안전 장치

1) 자동 전원 스위치:

주전자에는 물이 끓고 나면 자동으로 꺼지는 전원 스위치가 장착되어 있습니다. 주전자로 물을 막 끓였다면 다시 끓이기 전에 1분 정도 기다렸다 끓이십시오. 전원 스위치를 ON 위치로 고정하려고 하거나 스위치 장치를 함부로 조절하지 마십시오.

2) 안전 차단 장치:

물이 너무 적거나 없는 상태에서 주전자 전원을 켜면 전원을 끄는 안전 차단 장치가 작동하여 주전자가 손상되지 않도록 보호합니다. 이 차단 장치가 작동하는 경우 주전자를 주전원에서 분리하고 식힌 후에 찬물을 보충하십시오. 그렇지 않으면 가열 소자가 손상될 수 있습니다.

3) 작동(ON) 중에 받침대에서 주전자를 들어 올리면 전원이 자동으로 꺼집니다.

유지보수 및 관리

주전자 청소

- 주전자를 완전히 식히고 주전원에서 기기를 분리한 후 청소하십시오.
- 주전자나 받침대를 물에 담그지 마십시오.
- 부드러운 천을 물에 적셔 주전자 바깥쪽을 닦고 부드럽고 마른 천으로 물기를 닦아내십시오.
- 금속 광택제를 사용하지거나 강한 연마제를 사용하지 마십시오.
- 모든 커넥터와 소켓을 건조한 상태로 유지해야 합니다.

물때

물때는 주로 탄산칼슘(백악) 성분으로, 대부분의 상수도에서 자연적으로 발생하는 인체에 무해한 미네랄입니다. '경수'는 '연수'보다 미네랄 성분이 더 많이 함유되어 있습니다. 물을 가열하면 물에 녹아 있는 미네랄이 응고되어 물이 뿌옇게 보이도록 합니다. 이런 미네랄이 벽, 바닥 및 수면에 얇은 막을 형성합니다. 그래서 수면에 흰색 비닐 조각이 떠 있는 것처럼 보일 수도 있습니다. 일반적인 주전자 바닥에 물때가 단단한 흰색 '껍질'을 형성하여 소자의 성능에 나쁜 영향을 미치고 그 수명을 단축시키는 문제가 있습니다. 물에 막이 형성되는 현상이 보이거나 필터를 청소할 때 벽이나 바닥에 막이 보이면, 그 즉시 주전자를 행구고 잘 닦아내십시오.

물때 필터

주전자에는 물때 필터가 장착되어 있어 마시려고 따르는 물에 물때 입자가 들어가지 않도록 막아줍니다. 이 필터는 분리하여 세척할 수도 있습니다. 필터에서 물때를 청소해야 할 빈도는 사용자 거주 지역에 공급되는 식수의 성질(세제)과 주전자 사용 빈도에 따라 다릅니다. 필터에 물때가 남아 쌓인 것이 눈에 띄거나, 물을 부을 때 물 흐름이 다소 막힌다는 느낌이 들 정도가 되면 물때 필터를 분리하여 청소해야 합니다.

물때 필터 분리

- 주전자를 완전히 식하십시오. 전원에서 기기를 분리하십시오. 손이 깨끗한지 확인하고, 물을 오염시킬 수 있는 비눗기, 크림 또는 이물질이 손에 남아 있지 않은지 확인하십시오.
- 주전자를 비우고 그림 1에 표시된 것처럼 필터를 분리하십시오. 부드러운 브러시로 털어내면서 흐르는 수돗물로 행구십시오(그림 2). 필터를 다시 끼우십시오(그림 3). 아이들이 삼키거나 할 우려가 있으니 세척후에 항상 결합하여 두십시오.

물때 필터 청소 방법

기기의 올바른 작동 상태를 유지하려면 기기를 정기적으로 청소하고 물때를 제거하는 것이 매우 중요합니다.

- 주전자용 물때 제거제를 사용하십시오. 가열 소자에 석회 성분이 형성되기 시작하면 적합한 물때 제거제를 구입하여 제품 포장의 지침에 따라 물때를 제거하십시오.

- 물때를 제거한 후, 깨끗한 물로 주전자를 몇 번 반복해서 헹구고 깨끗이 행구어 기기를 손상시킬 수 있는 물때 제거제 잔류물을 완전히 제거합니다.

- 필터의 물때를 제거해야 할 경우에는 필터를 분리한 후 위와 같은 물때 제거제 용액에 담그시기 바랍니다.

- 전기 부품이 완전히 건조한지 확인한 후 주전자를 사용하십시오.

기술사항

공급 전원
소비 전력

제품 하단 참조

“



Better Everyday

제품 보증서

저희 드롱기 코리아(주)에서는 품목별 소비자 분쟁해결 기준 공정거래위원회 고시에 따라 아래와 같이 제품에 대한 보증을 실시합니다. 서비스 요청 시 080-848-8800으로 연락하여 주십시오. 상담서비스 및 수리를 제공하여 드립니다.

제품명	전기 주전자	모델명	
구입일		제조번호	
구입처		고객성명	
주소		연락처	

제품 보증기간은 구매 후 **1년**입니다.

■ 무상 서비스

일반제품을 영업용으로 전환하여 사용할 경우의 보증기간은 반으로 단축 적용됩니다. 드롱기 코리아는 품목별 소비자분쟁해결기준(공정거래위원회 고시)에 따라 아래와 같이 제품에 대한 보증을 실시합니다.

- 본 제품은 엄격한 품질관리 및 검사과정을 거쳐서 생산된 제품입니다.
제품에 따라서 출고 전 기능점검 등의 최종 검수 작업을 위하여 제품 내 물 등이 남아 있을 수 있습니다.
- 제품의 보증기간은 소비자의 구매일로부터 시작됩니다. 따라서 구매증빙 자료와 본 보증서를 사용설명서와 함께 잘 보관하여 주십시오.
구입일자 확인이 어려운 경우 제조년월로 부터 6개월이 경과된 날로 부터 보증기간을 가산 합니다.
- 품질 보증기간 내에 정상적인 사용상태에서 발생한 성능 및 기능상의 하자에 대해서는 무상으 로수리를 보증합니다. 단 수리가 불가능한 경우 제품을 교환해 드립니다.

■ 유상 서비스

서비스 신청 시 다음과 같은 경우 무상서비스 기간 내라도 요금이 부과될 수 있습니다. 반드시 사용설명서를 읽고 사용해 주십시오.

- 기구세척 또는 조정 사용설명서 설치 등의 제품의 고장이 아닌 경우
 - 사용설명 및 분해가 필요하지 않은 간단한 조정
 - 전원 또는 사용되는 식수 등의 기온 등 외부환경 문제 시
 - 제품의 이동 또는 이사 등으로 발생한 제품의 설치 부실 또는 파손
 - 소모자재 등의 교환 또는 관련부품의 세척
- 소비자 과실로 인한 고장의 경우
 - 전기 용량을 틀리게 사용하여 고장이 발생된 경우
 - 당사에서 지정하지 않은 소모품 / 옵션 부품의 사용으로 인한 고장 발생 시
 - 외부 충격이나 떨어뜨림 등에 의한 고장, 손상 발생 시
 - 당사에서 지정하지 않은 수리서비스 업체 또는 기사 등이 수리하여 고장 또는 사고 발생 시
- 그 밖의 경우
 - 천재지변 (낙뢰, 화재, 염해, 침수 등)에 의한 고장 발생 시
 - 소모성 부품이 수명이 다한 경우

고객상담 및 서비스
080-848-8800

드롱기 코리아 (주)
www.delonghi.com/ko-kr

INTRODUCTION

Thank you for choosing a De'Longhi product. Please take a few moments to read the instructions to avoid risks or damage to the appliance.

Symbols used in these instructions

Important warnings are identified by the symbols below. It is important to respect the warnings. Failure to respect the warnings could lead to electric shock, serious injury, burns, fire or damage to the appliance.



Danger!

Failure to observe the warning may result in life threatening injury by electric shock.



Important!

Failure to observe the warning could result in injury or damage to the appliance.



Danger of burns!!

Failure to observe the warning could result in burns or scalds.



Please note:

This symbol indicates recommendations and important information for the user.

IMPORTANT WARNINGS

Safety warnings



Danger!

- To protect against electrical hazards do not immerse the mains lead, plug power base or kettle in water or any other liquid. Do not use in the bathroom or near any source of water. Do not use outdoors.
- Remove the plug from the mains socket when not in use and before cleaning. Allow the kettle to cool before cleaning.
- Do not use the kettle if you have wet hands.
- Do not place any utensils into the kettle.
- The use of accessory attachments not recommended by the appliance manufacturer may result in fire, electric shock or personal injury.
- **Avoid spillage on the connector.**



Important!

- The appliance is exclusively for the use of boiling water. Any other use is to be considered inappropriate and therefore dangerous. The manufacturer cannot be held responsible for eventual damage caused by inappropriate, improper or

irresponsible use and/or for repairs made to the product by unauthorised personnel.

- The appliance is designed and produced for domestic use only. It is not suitable for use in: staff kitchens in shops, offices and other workplaces, farm houses, hotels, motels or other holiday accommodation, guest houses.
 - Take care when pouring - do not over-tilt the kettle as water may enter into the switch mechanism.
 - This appliance can be used by children aged 8 upwards and by persons with reduced physical, sensory or mental capabilities or who lack of experience and knowledge if they are supervised or have been given instructions concerning use of the appliance in a safe way and understand the hazards involved. Children must not play with the appliance. Cleaning and user maintenance must not be carried out by children unless they are older than 8 and supervised. Keep the appliance and its cord out of the reach of children under 8 years of age.
 - Close supervision is necessary when any appliance is used near children.
 - Do not operate the kettle on an inclined surface.
 - Do not operate this kettle if the mains lead or plug is damaged, if the kettle malfunctions, or has been damaged in any manner. It must be returned to an authorised service agent for repair or replacement in order to avoid hazard.
- 
- #### **Danger of burns!!**
- Do not touch hot surfaces i.e. body or lid. Use handles or knobs.
 - **Do not remove the lid while the kettle is boiling.**
 - Water can remain hot for a long time after boiling and can present a scald hazard. Keep the kettle and the mains lead away from the edge of the work surface and out of the reach of children.
 - Do not allow the mains lead to hang over the edge of the table or work surface.
 - Avoid contact with steam coming out of the spout when

- pouring, and out of the lid or spout when refilling.
- Keep the kettle, the power base, and the mains lead away from hotplates, hobs or burners.
- The power cable must not be replaced by the user as this requires the use of special tools. If the supply cord is damaged, it must be replaced by the manufacturer, its service agent or similarly qualified persons in order to avoid a hazard.
- If the kettle is overfilled, boiling water may overflow.
- The heating element surface is subject to residual heat after use.

i Please note:

- Remove the kettle from its power base before filling.
- Never move the kettle while it is in use.
- Do not use the kettle for any purpose other than heating water.
- De'Longhi will not accept any liability if the appliance is subject to improper use, or failure to comply with these instructions.
- Never use the kettle without its lid and filter.
- Position the kettle properly on the power base before switching on.
- Use the kettle only with the power base supplied (and vice versa).

- CE** The appliance complies with the following EC directives:
- This appliance conforms to the Directive 2004/108/EC relative to electromagnetic compatibility.
 - Materials and accessories coming into contact with food conform to EC regulation 1935/2004.

Disposing of the appliance

-  In compliance with European directive 2002/96/EC, the appliance must not be disposed of with household waste, but taken to an authorised waste separation and recycling centre.

DESCRIPTION

- A** Removable filter
- B** Removable lid
- C** Kettle body
- D** Power-on indicator lights
- E** 360° base with cord storage
- F** Plug
- G** ON/OFF switch
- H** Water level indicator

USE

Before use

- Remove all packaging from the kettle and power base.
- Remove any labels from the outer stainless steel surfaces.
- Remove the filter (fig. 1) and wash with water (fig. 2). Refer to "Removing the scale filter".

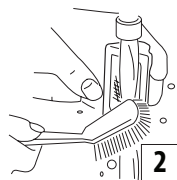
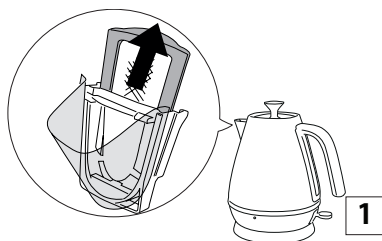

- Fill the kettle and boil.
- The boiled water should be discarded and the kettle rinsed out with cold water. This procedure should be carried out three times, to remove any manufacturing dust, etc.
- After the kettle has been rinsed out, re-fit the filter (fig. 3).

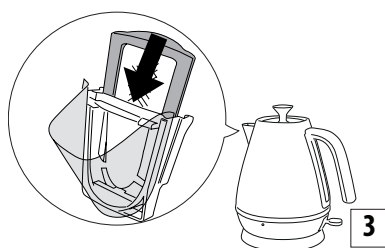

In use

With the specially designed power base and central connector, you can now set the kettle on the base at any angle, from any position.

- Release cord from storage base and adjust length by winding around the base to give the correct cord length to reach the plug socket to be used (fig. 4).
- Do not leave loose cord hanging over the edge of work surfaces.

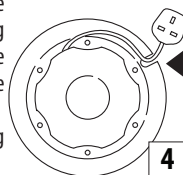

Filling

- Remove the kettle from the base unit before filling.
- Open lid and fill kettle to desired level.

Do not fill with less than 0,3 litre of water to prevent the kettle running dry while operating; misuse of this kind will shorten the life of the element.

Do not fill with more than 1 litres of water (up to the MAX level). **If the kettle is overfilled, there is a risk that boiling water may be ejected causing burns.**

Switching on

- Plug the power base into the mains socket.
- Place kettle on power base.
- Press the ON/OFF switch down (fig. 5) to switch the kettle on.
- The pilot light will switch on.
- The kettle will automatically switch off once the water is boiled (the ON/OFF switch will click upwards and the lights will switch off).
- To turn the kettle off before the water boils, you may move the ON/OFF switch up to the OFF position, or simply lift the kettle from its base - it will switch off and the switch will return to the OFF position automatically.

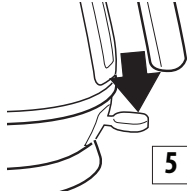

Pouring

- Remove the kettle from the power base and carefully pour out the water. Do not tilt the kettle suddenly or pour water out at too sharp an angle.
- When you lift the kettle from the base, you may see moisture on the top surface of the base. Condensation on the base is perfectly normal, and should not be a cause for alarm.

SAFETY DEVICES

1) Automatic ON/OFF switch:

Your kettle is fitted with an ON/OFF switch which automatically switches off once the water has boiled. If the kettle has just boiled, wait a minute or so before re-boiling the kettle. Do not attempt to hold the ON/OFF switch in the on position or adjust the switch mechanism.

2) Safety cut-out:

If the kettle is switched ON with too little or no water, it is protected against damage by a safety cut-out which will switch off the power. If this cut-out operates, disconnect the kettle from the mains supply and leave to cool down before refilling with cold water (otherwise the element could be damaged).

- 3) If kettle is lifted from base while operating (ON), it will automatically switch off.

MAINTENANCE

Cleaning the kettle

- Allow the kettle to cool down fully and disconnect the appliance from the mains before cleaning.

- Do not immerse the kettle or base in water.
- Use a soft dampened cloth to wipe the outside of the kettle and dry with a soft, dry cloth.
- DO NOT use metal polish or harsh scouring agents.
- Ensure that all connectors and sockets are kept dry.

Scale

Scale is mainly calcium carbonate (chalk), a harmless, naturally occurring mineral found in most water supplies. "Hard" water contains more of this mineral than "soft" water. When the water is heated, the minerals in the water solidify, making the water appear cloudy. These minerals form a thin film on the walls, element and on the surface of the water. The water may look like it has white coloured pieces of plastic floating on the surface. On traditional kettle elements, scale forms a hard white "crust" which adversely affects performance and reduces the life of the element. As soon as you notice a film forming on the water, or, when cleaning the filter, if you notice a film on the walls or the element, simply rinse the kettle and wipe it out.

Scale filter

Your kettle is fitted with a scale filter to prevent loose particles of scale being poured into your beverage. This filter is both removable and washable. The frequency with which you will need to clean any scale deposits from your filter will depend on the hardness of water in your area and how often you use the kettle. You should remove and clean the water filter when you notice any deposits being left on the filter or if the pouring efficiency is impaired.

Removing the scale filter

- Allow the kettle to cool down fully.
- Disconnect the appliance from the mains electrical supply.
- Make sure that your hands are clean and free from soap, cream or anything which might taint the water.
- Empty the kettle and remove the filter as shown in fig. 1.
- Rinse under a tap whilst brushing with a soft brush (fig. 2).
- Replace the filter (fig. 3).

To clean the scale filter

It is vital to clean and descale regularly in order to maintain good working order.

- Use descaler for kettles. When limescale starts forming on the heating element, buy a suitable descaler and descale according to the instructions given on the descaler pack. After descaling, boil the kettle repeatedly with fresh water and rinse thoroughly to completely eliminate all residues of descaler which could damage the appliance. If the filter requires descaling, remove and immerse in the same descaling solution.
- Make sure electric parts are completely dry before using the kettle.

De'Longhi Appliances via Seitz, 47 31100 Treviso Italia

수입판매원 : 드롱기코리아 (주)
제품 서비스 및 문의 : 080-848-8800

5721010078_00_1220