

KBO Series
전기 주전자
KETTLE

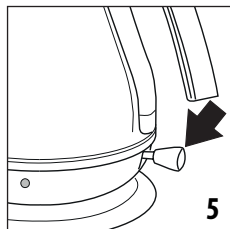

DeLonghi

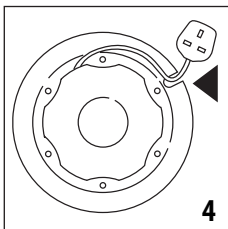
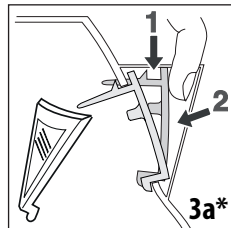
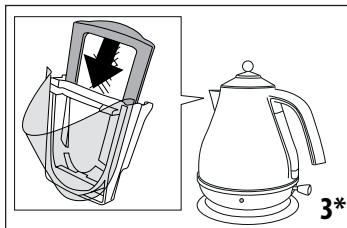
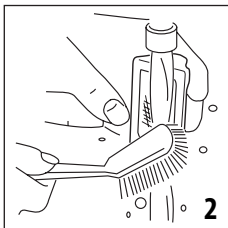
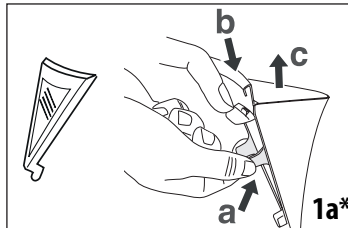
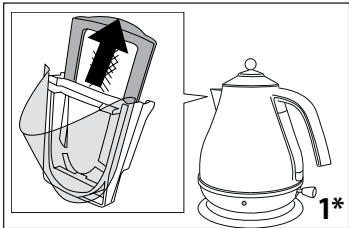
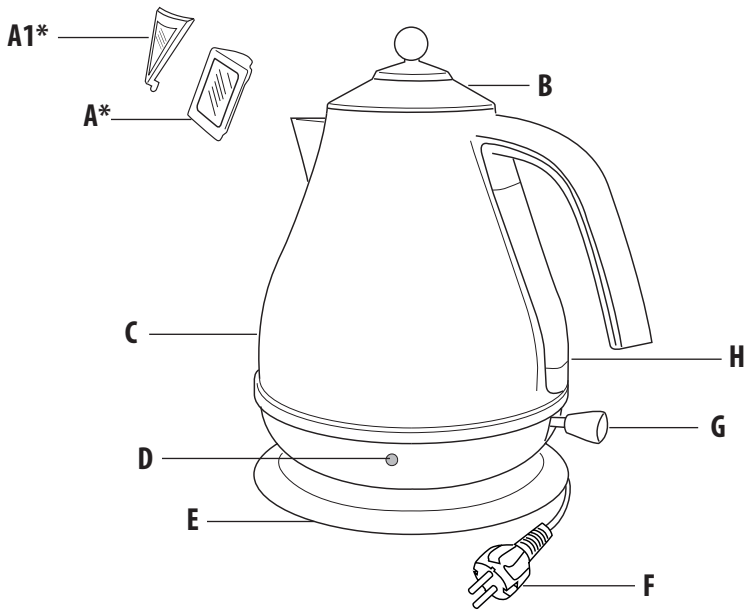

중요한 경고

안전 경고



경고에 따르지 않을 경우 감전으로 치명적인 부상을 입을 수 있습니다.

-본체와반침대의연결부위에물이닿지않도록주의하십시오.



경고에 따르지 않을 경우 부상을 입거나 기기가 손상될 수 있습니다.

- 이 기기는 물을 끓이는 용도로만 사용하십시오. 다른 용도로 사용하기에는 부적합하므로 위험합니다. 제조업체는 부적합한 사용, 부정확한 사용 또는 무책임한 사용으로 발생한 결과적 손해와 비공인 업체에서 수리한 제품에 대해서는 책임을 질 수 없습니다.
- 이 기기는 가정용으로 설계하여 생산한 것입니다. 매장, 사무실 및 기타 직장 내 직원용 주방, 농가, 호텔, 모텔 및 기타 숙박 시설, 게스트 하우스에서 사용하기에는 적합하지 않습니다.
- 8세 이상의 어린이, 장애가 있는 사람(신체, 감각 또는 정신), 사용 경험이 없는 사람은 어른의 감독하에 또는 기기의 안전 사용법을 익히고 관련된 위험을 숙지한 후에 사용할 수 있습니다. 어린이가 기기를 갖고 놀게 하면 안 됩니다. 어른의 감독 없이 8세 미만 어린이에게 세척 및 유지관리를 맡겨서는 안 됩니다. 기기와 그 코드를 8세 미만 어린이의 손이 닿지 않는 곳에 두십시오.
- 전원 케이블은 특수 공구를 사용하여 교체해야 하므로,

사용자가 교체해서는 안 됩니다.

- 전원 코드가 손상된 경우 감전을 방지하기 위해 제조업체, 서비스 대행업체 또는 동등한 자격을 갖춘 사람이 교체해야 합니다.
- 주전자는 항상 전원 받침대에 놓고 사용하십시오.
- 주전자를 기울인 상태로 작동시키지 마십시오.
- 전원 받침대에 완전히 결합되지 않은 상태에서 사용하지 마십시오.
- 기기가 손상될 수 있으므로 알칼리성 세제로 닦지 말고, 중성 세제를 사용하여 부드러운 천으로 닦으십시오.
- 2,000m 이상의 고도에서 기기를 사용하지 마십시오.
- 자세한 세척 방법은 사용 설명서의 세척 부분을 참조하십시오.

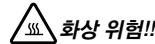

경고에 따르지 않을 경우 화상을 입을 수 있습니다.

- 물이 끓고 있는 상태에서 주전자 뚜껑을 열지 마십시오.
- 주전자에 물을 너무 많이 넣으면 물이 끓어 넘칠 수 있습니다.
- 사용 후에도 열판 표면에 열이 남아 있을 수 있습니다.

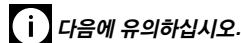

이 기호는 권장 사항과 중요한 정보를 나타냅니다.

- 작동 중인 주전자를 옮기면 절대로 안 됩니다.



경고에 따르지 않을 경우 감전으로 치명적인 부상을 입을 수 있습니다.

- 전기 위험이 발생할 수 있으므로 전원 코드, 전원 받침대, 주전자를 물이나 액체에 담그지 마십시오. 욕실이나 물이 있는 곳에서 사용하지

- 마십시오. 옥외에서 사용하지 마십시오.
- 사용하지 않을 때와 세척 전에는 전원 콘센트에서 플러그를 뽑으십시오. 주전자를 식힌 후에 세척하십시오.
- 젖은 손으로 주전자를 만지지 마십시오.
- 주전자 안에 용도 외 물질을 넣지 마십시오. 기기 제조업체에서 권장하지 않는 부속품을 사용할 경우 화재, 감전 또는 부상 사고가 발생할 수 있습니다.

⚠ 중요!

경고에 따르지 않을 경우 부상을 입거나 기기가 손상될 수 있습니다.

- 물을 부을 때 주전자를 너무 많이 기울이지 마십시오. 스위치 장치로 물이 들어갈 수 있습니다.
- 어린이 근처에서 기기를 사용할 때는 특히 더 주의해야 합니다.
- 전원 코드나 플러그가 손상되었거나, 주전자가 제대로 작동하지 않거나, 손상된 경우에는 주전자를 사용하지 마십시오. 공식 서비스 업체에 수리 또는 교체를 맡겨 위험을 방지해야 합니다.

⚡ 화상 위험!!

경고에 따르지 않을 경우 화상을 입을 수 있습니다.

- 뜨거운 표면, 즉 본체나 뚜껑을 만지지 마십시오. 손잡이를 사용하십시오.
- 물이 끓은 후에 장시간 뜨거울 수 있어 화상을 입을 수 있습니다.
- 주전자와 전원 코드는 주전자를 올려놓고 사용하는 상판 가장자리에서 멀찍이, 어린이의 손이 닿지 않는 위치에 두어야 합니다.
- 전원 코드를 테이블이나 상판 가장자리 아래로 늘어뜨리지 마십시오.
- 물을 따를 때 주둥이 부위에서 나오는 증기나 물을 보충할 때 뚜껑이나 주둥이 부위에서 나오는 증기에 닿지 않도록 주의하십시오.
- 주전자와 그 받침대 또는 코드를 전기 레인지, 요리용 철판, 가스레인지 위에 올려놓거나 근처에 두면 절대 안 됩니다.

i 다음에 유의하십시오.

이 기호는 권장 사항과 중요한 정보를 나타냅니다.

- 전원 받침대에서 주전자를 뺀 상태에서 물을 보충하십시오.
- 물을 가열하는 이외의 용도로 주전자를 사용하지

마십시오.

- 기기를 잘못된 용도나 방법으로 사용하거나 위 지침을 준수하지 않을 경우, 드루기는 어떤 책임도 지지 않습니다.
- 뚜껑과 필터 없이 주전자를 사용하면 절대 안 됩니다(주전자가 깨질 수 있습니다).
- 주전자를 전원 받침대에 정확히 놓은 후에 전원을 켜십시오.



이 기기는 식품과 접촉하는 물질 및 물품에 관한 EC 규정 1935/2004를 준수합니다.

기기 폐기



이 기기를 가정용 쓰레기로 버리면 안 됩니다. 공인 폐기물 분리 및 재활용 센터로 보내야 합니다.

각부 명칭 * 모델별로 구성이 다릅니다.

- A* 분리형 필터
- A1* 분리형 필터
- B 분리형 뚜껑
- C 주전자 본체
- D 전원 표시등
- E 코드를 넣을 수 있는 360° 받침대
- F 플러그
- G ON/OFF 스위치
- H 수위 표시창

사용

사용 전

- 주전자와 전원 받침대 포장을 모두 제거합니다.
- 질식 위험이 있으므로 어린이가 갖고 놀게 두어서는 안 됩니다.
- 외부 스테인리스 스틸 표면에 있는 라벨을 모두 제거합니다.
- 필터를 제거하고(그림 1) 물을 세척합니다(그림 2). “스케일 필터 분리”를 참조하십시오.
- 주전자의 ‘MAX’(최대) 수위까지 물을 넣고 끓입니다.
- 끓은 물을 버리고 주전자를 냉수로 행굽니다. 끓이고 행구기를 3회 이상 반복하여 제조 과정에서 생긴 먼지 등을 제거합니다.
- 주전자를 행군 후에 필터를 다시 끼웁니다(그림 3/3a).

사용 중

전원 받침대와 중앙 커넥터를 특별히 설계하였기 때문에 주전자를 받침대에 올릴 때 방향을 맞출

필요가 없습니다.

- 받침대에서 코드를 빼낸 후 사용할 콘센트에 닿을 수 있는 길이로 조정된 후 받침대에 코드를 맅니다(그림 4).
- 코드가 테이블이나 조리대 가장자리 밑으로 늘어지거나 뜨거운 표면에 닿지 않게 하십시오(예: B 위쪽).

보충

- 받침대에서 주전자를 뺀 상태에서 물을 보충하십시오.
- 뚜껑을 열고 원하는 수위까지 채웁니다. 작동 중에 주전자 물이 마르는 일이 없도록 물을 0.3리터 이상 채워야 합니다. 물이 마르면 열판 수명이 단축됩니다. 물을 1.7리터 이상 채우지 마십시오(MAX 수위까지만 보충). 주전자에 물을 너무 많이 넣을 경우 끓는 물이 뿜어져 나와 화상을 입을 위험이 있습니다.

전원 켜기

- 전원 받침대를 전원 콘센트에 연결합니다.
- 전원 받침대에 주전자를 엮습니다.
- ON/OFF 스위치를 아래로 눌러(그림 5) 주전자를 켭니다.
- 파일럿 표시등이 켜집니다.
- 물이 끓으면 주전자가 자동으로 꺼집니다(ON/OFF 스위치가 딸깍 소리를 내며 위로 올라가고 표시등이 꺼집니다).
- 물이 끓기 전에 주전자를 끄려면 ON/OFF 스위치를 OFF 위치로 올리거나, 주전자를 받침대에서 들어 올리면 스위치가 자동으로 OFF 위치로 돌아가며 꺼집니다.

물 붓기

- 전원 받침대에서 주전자를 들어 물을 조심해서 붓습니다. 주전자를 갑자기 기울이거나 많이 기울여서 붓지 마십시오.
- 주전자를 받침대에서 올릴 때 받침대 상단 표면에 물기가 보일 수 있습니다. 받침대 상단에 물기가 맺히는 것은 정상이므로 걱정할 필요가 없습니다.

i 다음에 유의하십시오. 주전자를 사용한 후에는 물을 비우십시오. 이를 이상 사용하지 않은 경우에는 깨끗한 물로 주전자를 헹구십시오. 물은 필요한 양만 사용하여 에너지 소비와 물 낭비를 줄이십시오.

안전장치

1) 자동 ON/OFF 스위치:

이 주전자에는 물이 끓으면 자동으로 꺼지는 ON/OFF 스위치가 있습니다. 주전자의 물이 끓으면 1분 정도 있다가 다시 끓이십시오. ON/OFF 스위치를 ON 위치에 계속 두거나 스위치 장치를 조정하지 마십시오.

2) 안전 차단:

물이 없거나 거의 없는 상태에서 주전자를 켤 경우 안전 차단 기능에 의해 전원이 꺼져 손상을 방지합니다. 이 차단 기능이 작동하면 주전자를 전원 장치와 분리하고, 식힌 후에 냉수를 보충하십시오(안 그러면 열판이 손상될 수 있습니다).

3) 작동 중인 주전자를 받침대에서 올리면 자동으로 꺼집니다.

유지관리

주전자 세척

- 주전자를 완전히 식히고 전원을 분리한 후에 세척하십시오.
- 주전자와 받침대를 물에 담그지 마십시오.
- 기기의 외피가 손상되지 않도록 천에 물을 묻혀 기기 겉면을 닦는 것이 좋습니다.
- 금속 광택제, 인화성 액체 또는 거친 연마제를 사용하지 마십시오.
- 모든 커넥터와 콘센트에 물기가 없는지 확인합니다.

물때

물을 가열하면 물속의 광물이 응고되어 물이 뿌옇게 보입니다. 물 표면에 형성된 피막이 보이는 즉시 또는 필터를 세척할 때 주전자 벽이나 열판에 피막이 보일 경우 주전자와 필터의 물때를 제거하십시오.

스케일 필터

이 주전자에는 물때 입자가 음료수로 들어가는 것을 막아주는 스케일 필터가 장착되어 있습니다. 이 필터는 분리하여 세척할 수 있습니다. 필터에 남아있는 침전물이 보이거나 물이 잘 나오지 않을 때에는 스케일 필터를 분리하여 세척해야 합니다.

스케일 필터 분리

- 주전자를 완전히 식히고 기기 전원을 분리합니다. 양손에 비눗기, 크롬 또는 물을 오염시킬 수 있는 물질이 묻어 있으면 안 됩니다.

- 그림과 같이 주전자를 비우고 필터를 분리합니다. 흐르는 물에서 부드러운 솔(그림 2)로 세척한 후에 필터를 다시 끼웁니다(그림 3). **필터를 삼킬 경우 질식의 위험이 있으므로, 세척한 후에 그대로 방지하면 안 됩니다.**

주전자와 스케일 필터 세척

정상 작동 상태를 유지할 수 있도록 자주 세척하고 물때를 제거해야 합니다. 물때가 과도하게 쌓이면 제품 성능에 영향을 줄 수 있으므로 자주 제거해야 합니다.

- 주전자용 물때 제거제를 사용하십시오(구연산이 들어간 물때 제거액을 사용하는 것이 좋습니다). 열판에 석회질이 생기기 시작하면, 주전자용 물때 제거제를 구입하여 물때 제거제 포장에 있는 설명에 따라 물때를 제거하십시오.
- 물때를 제거한 후에는 깨끗한 물을 여러 번 끓이고 깨끗하게 헹구어 남아 있는 물때 제거제를 완전히 제거하십시오. 안 그러면 기기가 손상될 수 있습니다. 끓이고 헹구기를 3회 이상 반복하십시오.
- 필터의 물때를 제거해야 할 경우에는 필터를 분리하여 동일한 물때 제거 용액에 담급니다.
- 전기 부품의 물기를 완전히 말린 후에 주전자를 사용해야 합니다.

기술적 특성

공급 전압	제품 표기 참조
소비 전력	"

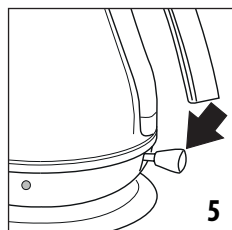
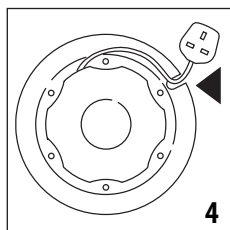
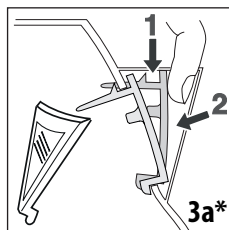
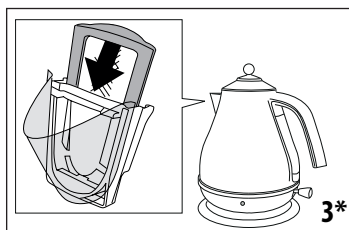
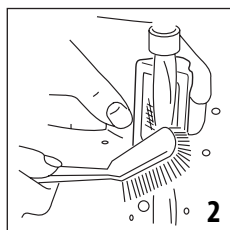
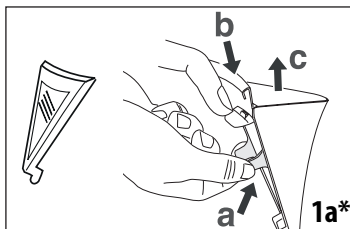
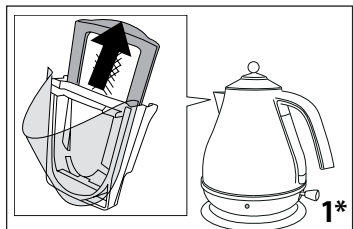
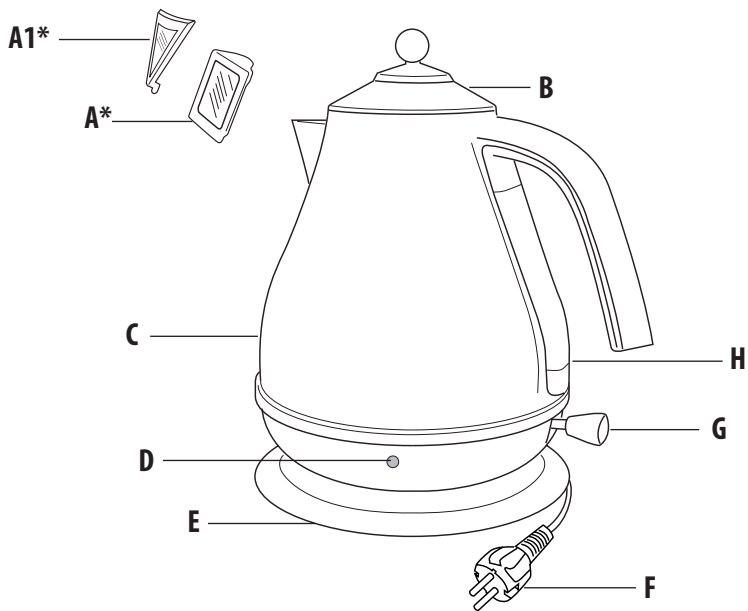

IMPORTANT WARNINGS

Safety warnings



Danger!

Failure to observe the warning may result in life threatening injury by electric shock.

- Avoid spillage on the connector.



Important!

Failure to observe the warning could result in injury or damage to the appliance.

- The appliance is exclusively for the use of boiling water. Any other use is to be considered inappropriate and therefore dangerous. The manufacturer cannot be held responsible for eventual damage caused by inappropriate, improper or irresponsible use and/or for repairs made to the product by unauthorised personnel.
- The appliance is designed and produced for domestic use only. It is not suitable for use in: staff kitchens in shops, offices and other workplaces, farm houses, hotels, motels or other holiday accommodation, guest houses.
- This appliance can be used by children aged 8 upwards and by persons with reduced physical, sensory or mental capabilities or who lack of experience and knowledge if they are supervised or have been given instructions concerning use of the appliance in a safe way and understand the hazards involved. Children must not play with the appliance. Cleaning and user maintenance must not be carried out by children unless they are older than 8 and supervised. Keep the appliance and its cord out of the reach of

children under 8 years of age.

- The power cable must not be replaced by the user as this requires the use of special tools.
If the supply cord is damaged, it must be replaced by the manufacturer, its service agent or similarly qualified persons in order to avoid a hazard.
- Use the kettle only with the power base supplied (and vice versa).
- Do not operate the kettle on an inclined surface.
- Do not operate the kettle unless the element is fully immersed.
- To prevent damage to the appliance do not use alkaline cleaning agents when cleaning, use a soft cloth and a mild detergent.
- Do not use the appliance at altitudes exceeding 2000m.
- Details for cleaning refer to cleaning part of user manual.



Danger of burns!!

Failure to observe the warning could result in burns or scalds.

- Do not remove the lid while the kettle is boiling.
- If the kettle is overfilled, boiling water may be ejected.
- The heating element surface is subject to residual heat after use.



Please note:

This symbol indicates recommendations and important information for the user.

- Never move the kettle while it is in use.



Danger!

Failure to observe the warning may result in life threatening injury by electric shock.

- To protect against electrical hazards do not immerse

the mains lead, plug power base or kettle in water or any other liquid. Do not use in the bathroom or near any source of water. Do not use outdoors.

- Remove the plug from the mains socket when not in use and before cleaning. Allow the kettle to cool before cleaning.
- Do not use the kettle if you have wet hands.
- Do not store anything into the kettle.

The use of accessory attachments not recommended by the appliance manufacturer may result in fire, electric shock or personal injury.



Important!

Failure to observe the warning could result in injury or damage to the appliance.

- Take care when pouring - do not over-tilt the kettle as water may enter into the switch mechanism.
- Close supervision is necessary when any appliance is used near children.
- Do not operate this kettle if the mains lead or plug is damaged, if the kettle malfunctions, or has been damaged in any manner.

It must be returned to an authorised service agent for repair or replacement in order to avoid hazard.



Danger of burns!!

Failure to observe the warning could result in burns or scalds.

- Do not touch hot surfaces i.e. body or lid. Use handles or knobs.
- Water can remain hot for a long time after boiling and can present a scald hazard.

Keep the kettle and the mains lead away from the edge of the work surface and out of the reach of children.

- Do not allow the mains lead to hang over the edge of the table or work surface.
- Avoid contact with steam coming out of the spout when pouring, and out of the lid or spout when refilling.
- Never put the kettle, its base or cord near or on cooker, hot plates or gas burners.



Please note:

This symbol indicates recommendations and important information for the user.

- Remove the kettle from its power base before filling.
- Do not use the kettle for any purpose other than

heating water.

- De'Longhi will not accept any liability if the appliance is subject to improper use, or failure to comply with these instructions.
- Never use the kettle without its lid and filter (kettle may not switch off).
- Position the kettle properly on the power base before switching on.



This appliance conforms to EC Regulation 1935/2004 on materials and articles intended to come into contact with food.

Disposing of the appliance



The appliance must not be disposed of with household waste, but taken to an authorised waste separation and recycling centre.

DESCRIPTION

- A*** Removable filter
- A1*** Removable filter
- B** Removable lid
- C** Kettle body
- D** Power-on indicator light
- E** 360° base with cord storage
- F** Plug
- G** ON/OFF switch
- H** Water level indicator

* depending on the model

USE

Before use

- Remove all packaging from the kettle and power base.
- Do not let children play with them to avoid suffocation hazard.
- Remove any labels from the outer stainless steel surfaces.
- Remove the filter (fig. 1/1a) and wash with water (fig. 2). Refer to "Removing the scale filter".
- Fill the kettle to 'MAX' level and boil.
- The boiled water should be discarded and the kettle rinsed out with cold water. Repeat the boil and rinse steps for at least three times to remove any manufacturing dust, etc.
- After the kettle has been rinsed out, re-fit the filter (fig. 3/3a).

In use

With the specially designed power base and central connector, you can now set the kettle on the base at any angle, from any position.

- Release cord from storage base and adjust length by winding around the base to give the correct cord length to reach the plug socket to be used (fig. 4).
- Do not let cord hang over edge of table or counter, or touch hot surfaces (for example the top **B**).

Filling

- Remove the kettle from the base unit before filling.
- Open lid and fill kettle to desired level.
Do not fill with less than 0.3 litres of water to prevent the kettle running dry while operating; misuse of this kind will shorten the life of the element.
Do not fill with more than 1.7 litres of water (up to the MAX level). **If the kettle is overfilled, there is a risk that boiling water may be ejected causing burns.**

Switching on

- Plug the power base into the mains socket.
- Place kettle on power base.
- Press the ON/OFF switch down (fig. 5) to switch the kettle on.
- The pilot light will switch on.
- The kettle will automatically switch off once the water is boiled (the ON/OFF switch will click upwards and the lights will switch off).
- To turn the kettle off before the water boils, you may move the ON/OFF switch up to the OFF position, or simply lift the kettle from its base it will switch off and the switch will return to the OFF position automatically.

Pouring

- Remove the kettle from the power base and carefully pour out the water. Do not tilt the kettle suddenly or pour water out at too sharp an angle.
- When you lift the kettle from the base, you may see moisture on the top surface of the base. Condensation on the base is perfectly normal, and should not be a cause for alarm.



Please note: Empty the kettle after each use. Rinse the kettle with fresh water if you have not used for more than two days. To reduce energy consumption and waste of

water, use only the amount of water you need.

SAFETY DEVICES

1) Automatic ON/OFF switch:

Your kettle is fitted with an ON/OFF switch which automatically switches off once the water has boiled. If the kettle has just boiled, wait a minute or so before re-boiling the kettle. Do not attempt to hold the ON/OFF switch in the on position or adjust the switch mechanism.

2) Safety cut-out:

If the kettle is switched ON with too little or no water, it is protected against damage by a safety cut-out which will switch off the power. If this cut-out operates, disconnect the kettle from the mains supply and leave to cool down before refilling with cold water (otherwise the element could be damaged).

- 3) If kettle is lifted from base while operating (ON), it will automatically switch off.

MAINTENANCE

Cleaning the kettle

- Allow the kettle to cool down fully and disconnect the appliance from the mains before cleaning.
- Do not immerse the kettle or base in water.
- To maintain the precious finish of the appliance, we recommend cleaning the outside of the appliance with a damp cloth and water only.
- DO NOT use metal polish, flammable liquids or harsh scouring agents.
- Ensure that all connectors and sockets are kept dry.

Scale

When the water is heated, the minerals in the water solidify, making the water appear cloudy. As soon as you notice a film forming on the water, or, when cleaning the filter, if you notice a film on the walls or the element, descale the kettle and its filter.

Scale filter

Your kettle is fitted with a scale filter to prevent loose particles of scale being poured into your beverage. This filter is both removable and washable. You should remove and clean the water filter when you notice any deposits being left on the filter or if the pouring efficiency is impaired.

Removing the scale filter

- Allow the kettle to cool down fully and disconnect the

appliance from the mains electrical supply. Make sure that your hands are clean and free from soap, cream or anything which might taint the water.

- Empty the kettle and remove the filter as shown in fig. 1. Rinse under a tap whilst brushing with a soft brush (fig. 2) and replace the filter (fig. 3). **Filter may pose suffocation risk, do not let it unattended after cleaning.**

To clean the kettle and the scale filter

It is vital to clean and descale regularly in order to maintain good working order. Excessive scale build-up may affect the performance of the product and shall be avoided.

- Use descaler for kettles (tip: use citric-acid based descaling solutions). When limescale starts forming on the heating element, buy a suitable descaler for kettles and descale according to the instructions given on the descaler pack.
- After descaling, boil repeatedly with fresh water and rinse thoroughly to completely eliminate all residues of descaler which could damage the appliance. Repeat the boil and rinse steps for at least three times.
- If the filter requires descaling, remove and immerse in the same descaling solution.
- Make sure electric parts are completely dry before using the kettle.

TECHNICAL CHARACTERISTICS

Supply voltage	See rating plate
Absorbed power	"



Better Everyday

제 품 보 증 서

저희 드롱기코리아(주)에서는 품목별 소비자 분쟁해결 기준 공정거래위원회 고시에 따라 아래와 같이 제품에 대한 보증을 실시합니다. 서비스 요청 시 080-848-8800으로 연락하여 주십시오.
상담서비스 및 수리를 제공하여 드립니다.

제 품 명		모 델 명	
구 입 일		제 조 번 호	
구 입 처		고 객 성 명	
주 소		연 락 처	

제품 보증기간은 구매 후 1년 입니다.

■ 무상 서비스

일반제품을 영업용으로 전환하여 사용할 경우의 보증기간은 반으로 단축 적용됩니다.
드롱기코리아는 품목별 소비자분쟁해결기준(공정거래위원회 고시)에 따라 아래와 같이 제품에 대한 보증을 실시합니다.

1. 본 제품은 엄격한 품질관리 및 검사과정을 거쳐서 생산된 제품입니다.
제품에 따라서 출고전 기능점검 등의 최종 검사 작업을 위하여 제품 내 물 등이 남아 있을 수 있습니다.
2. 제품의 보증기간은 소비자의 구매일로부터 시작됩니다. 따라서 구매증빙 자료와 본 보증서를 사용설명서와 함께 잘 보관하여 주십시오.
- 구입일자 확인이 어려운 경우 제조년월로 부터 6개월이 경과된 날로 부터 보증기간을 가산 합니다.
3. 품질 보증기간 내에 정상적인 사용상태에서 발생한 성능 및 기능상의 하자에 대해서는 무상으로 수리를 보증합니다. 단 수리가 불가능한 경우 제품을 교환해 드립니다.

■ 유상 서비스

서비스 신청 시 다음과 같은 경우 무상서비스 기간내라도 요금이 부과될 수 있습니다.
반드시 사용설명서를 읽고 사용해 주십시오.

1. 기구세척 또는 조정 사용설명명 설치 등의 제품의 고장이 아닌 경우
 - 사용설명 및 분해가 필요하지 않은 간단한 조정
 - 전원 또는 사용되는 식수 등의 기온 등 외부환경 문제 시
 - 제품의 이동 또는 이사 등으로 발생한 제품의 설치 부실 또는 파손
 - 소모자재 등의 교환 또는 관련부품의 세척
2. 소비자 과실로 인한 고장의 경우
 - 전기 용량을 틀리게 사용하여 고장이 발생한 경우
 - 당사에서 지정하지 않은 소모품 / 옵션 부품의 사용으로 인한 고장 발생 시
 - 외부 충격이나 떨어뜨림 등에 의한 고장, 손상 발생 시
 - 당사에서 지정하지 않은 수리서비스 업체 또는 기사 등이 수리하여 고장 또는 사고 발생 시
3. 그 밖의 경우
 - 천재지변 (낙뢰, 화재, 염해, 침수 등)에 의한 고장 발생 시
 - 소모성 부품이 수명이 다한 경우

고객상담 및 서비스
080-848-8800

드롱기코리아 (주)
www.delonghi.co.kr

Register Now 
www.delonghi.com/register

De'Longhi Appliances via Seitz, 47 31100 Treviso Italia www.delonghi.com

수입판매원: 드롱기코리아
서울시 서초구 강남대로 623 우일빌딩 9층
제품 서비스 및 문의: 080-848-8800

5721010501_00_1018