



5717710021/06.15

---

KG521



MACINACAFFÈ  
COFFEE GRINDER  
KAFFEEMÜHLE  
MOULIN À CAFÉ  
KOFFIEMALER  
MOLINILLO DE CAFÉ  
MOINHO DE CAFÉ  
ΤΡΟΧΙΣΤΗΣ  
KAFFEKVERN  
KAFFEKVARN  
KAFFEMØLLE  
KAHVIMYLLY  
ΚΟΦΕΜΟΛΚΑ  
ΚΟΦΕΥΓΙΤΚΙΩ  
ΚΑΝΈΌΡΛΌ  
MLÝNEK NA KÁVU  
MLYNČEK NA KÁVU  
MŁYNEK DO KAWY

طاحونة قهوة - تعليمات هامة

---

**DeLonghi**



pag. 6



page 11



S. 15



page 20



pág. 25



pág. 30

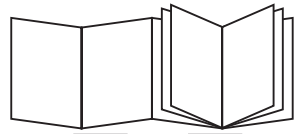

pag. 35



σελ. 40



sid. 45



sid. 49



sid. 54



siv. 59



стр. 63



68-бет



old. 74



str. 79



str. 84



str.88



2

## ELECTRICAL REQUIREMENTS (UK ONLY)

Before using this appliance ensure that the voltage indicated on the product corresponds with the main voltage in your home, if you are in any doubt about your supply contact your local electricity company.

The flexible mains lead is supplied connected to a B.S. 1363 fused plug having a fuse of 13 amp capacity.

Should this plug not fit the socket outlets in your home, it should be cut off and replaced with a suitable plug, following the procedure outlined below.

**Note:** Such a plug cannot be used for any other appliance and should therefore be properly disposed of and not left where children might find it and plug it into a supply socket - with the obvious consequent danger.

**Please note:** We recommend the use of good quality plugs and wall sockets that can be switched off when the machine is not in use.

**IMPORTANT:** The wires in the mains lead fitted to this appliance are coloured in accordance with the following code:

GREEN AND YELLOW  
BLUE  
BROWN

EARTH  
NEUTRAL  
LIVE

Green and Yellow to Earth

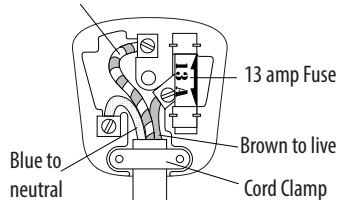

As the colours of the wires in the mains lead of this appliance may not correspond with the coloured markings identifying the terminals in your plug, proceed as follows:

- The wire which is coloured green and yellow must be connected to the terminal in the plug which is marked with the letter E or by the earth symbol  or coloured green or green and yellow.
- The wire which is coloured blue must be connected to the terminal which is marked with the letter N or coloured black.
- The wire which is coloured brown must be connected to the terminal which is marked with the letter L or coloured red.

When wiring the plug, ensure that all strands of wire are securely retained in each terminal. Do not forget to tighten the mains lead clamp on the plug. If your electricity supply point has only two pin socket outlets, or if you are in doubt, consult a qualified electrician.

Should the mains lead ever require replacement, it is essential that this operation be carried out by a qualified electrician and should only be replaced with a flexible cord of the same size.

After replacement of a fuse in the plug, the fuse cover must be refitted. If the fuse cover is lost, the plug must not be used until a replacement cover is obtained. The colour of the correct replacement fuse cover is that of the coloured insert in the base of the fuse recess or elsewhere on the plug. Always state this colour when ordering a replacement fuse cover.

Only 13amp replacement fuses which are asta approved to B.S. 1362 should be fitted.

This appliance conforms to the Norms EN 55014 regarding the suppression of radio interference.

**Warning - this appliance must be earthed**

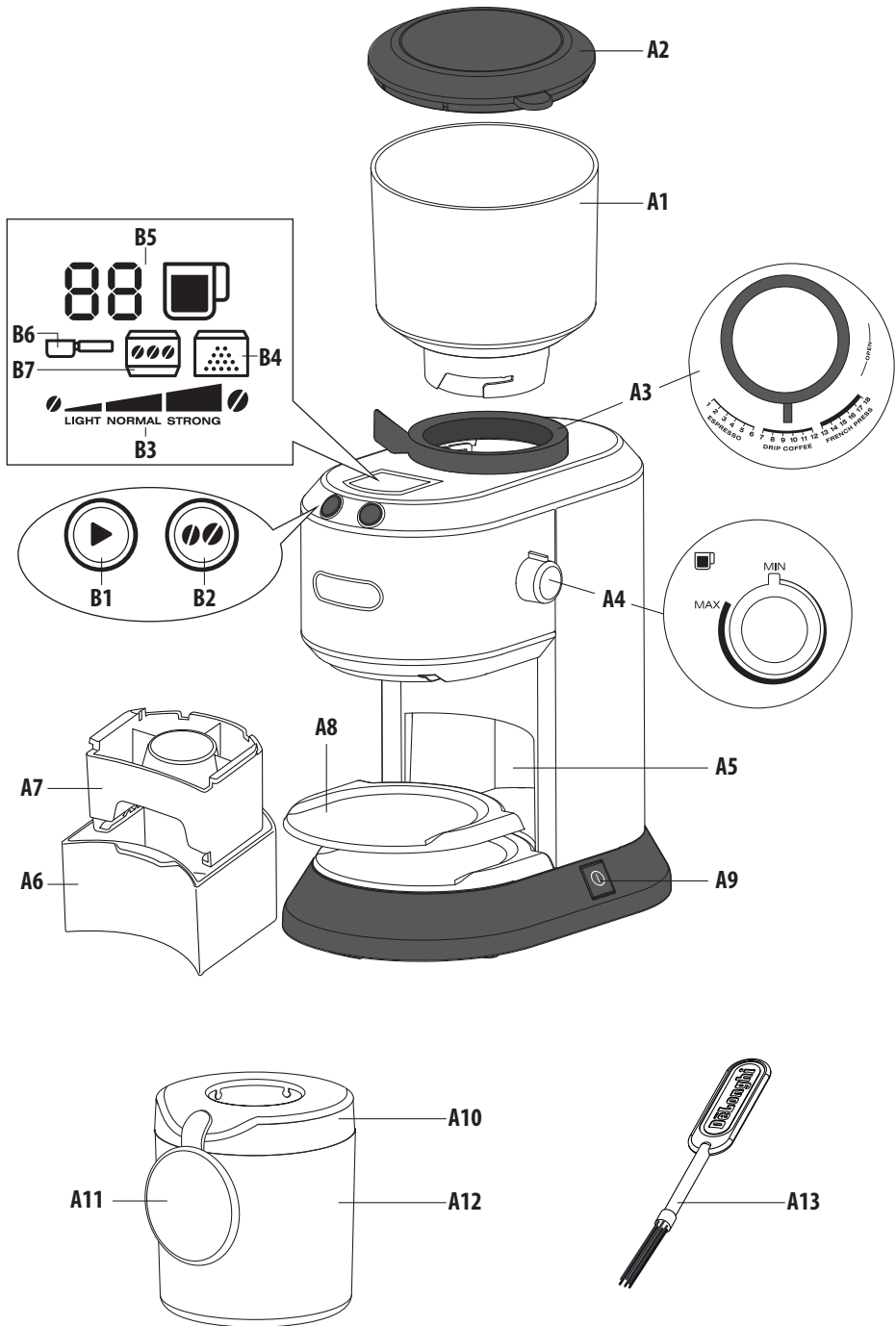

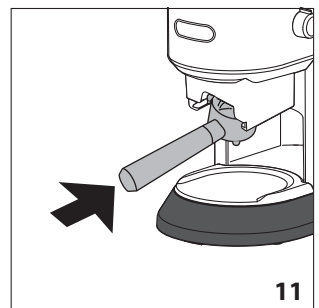
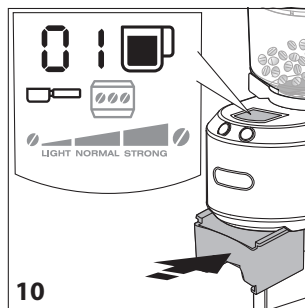
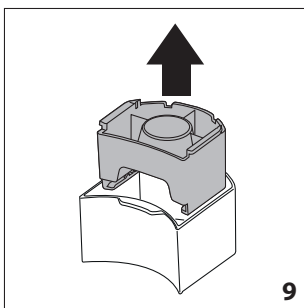
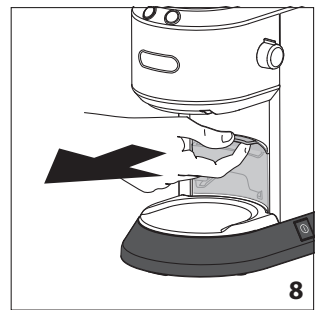
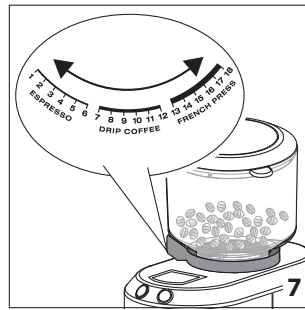
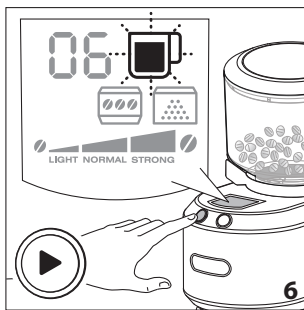
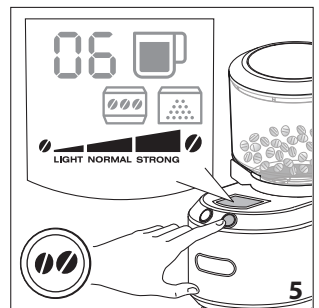
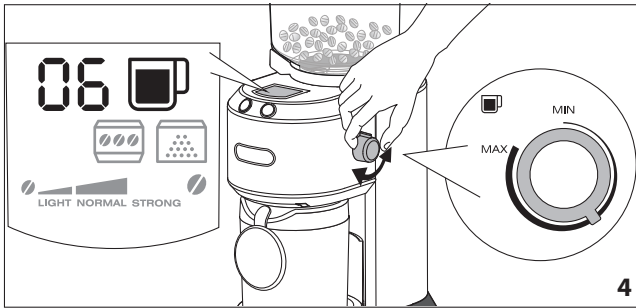
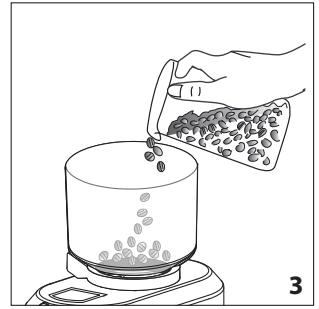
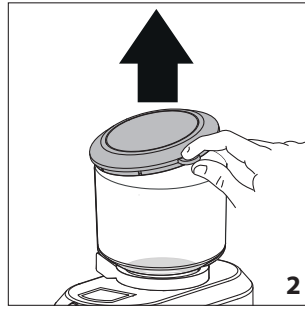
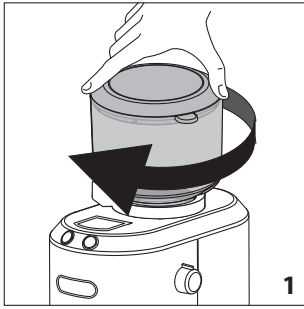

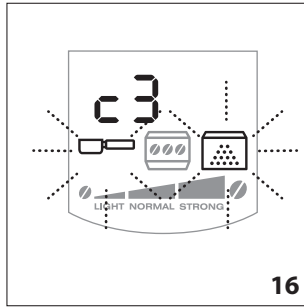
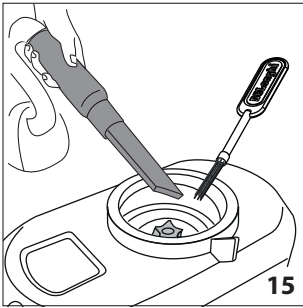
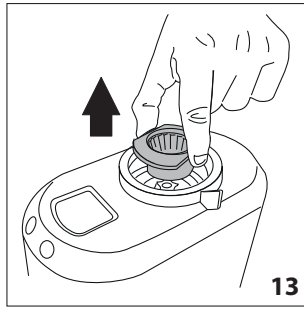
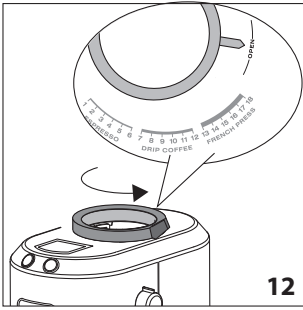

## 1. AVVERTENZE FONDAMENTALI PER LA SICUREZZA

- L'apparecchio può essere utilizzato da persone con ridotte capacità fisiche, sensoriali o mentali o con mancanza di esperienza e di conoscenza se sono sorvegliate oppure se hanno ricevuto istruzioni riguardo l'utilizzo in sicurezza dell'apparecchio e se ne hanno capito i pericoli implicati.
- I bambini devono essere sorvegliati per assicurarsi che non giochino con l'apparecchio.
- Per la pulizia non immergere mai la macchina nell'acqua.
- Non usare l'apparecchio se il coperchio a protezione della parte rotante è danneggiato o rovinato.
- Questo apparecchio è destinato esclusivamente all'uso domestico. Non è previsto l'uso in: ambienti adibiti a cucina per il personale di negozi, uffici e altre aree di lavoro, agriturismi, hotel, motel e altre strutture ricettive, affitta camere.
- In caso di danni alla spina o al cavo di alimentazione, farli sostituire esclusivamente dall'Assistenza Tecnica, in modo da prevenire ogni rischio.

### SOLO PER MERCATI EUROPEI:

- Scollegare sempre l'apparecchio dall'alimentazione se lasciato incustodito e prima di montarlo, smontarlo o pulirlo.
- Questo apparecchio non deve essere utilizzato dai bambini. Tenere l'apparecchio ed il suo cavo fuori dalla portata dei bambini.
- I bambini non devono utilizzare l'apparecchio come gioco.

## 2. AVVERTENZE DI SICUREZZA



**Pericolo!** La mancata osservanza può essere o è causa di lesioni da scossa elettrica con pericolo per la vita.

Poiché l'apparecchio funziona a corrente elettrica, non si può escludere che generi scosse elettriche.

Attenersi quindi alle seguenti avvertenze di sicurezza:

- Non toccare l'apparecchio con le mani o i piedi bagnate.
- Non toccare la spina con le mani bagnate.
- Assicurarsi che la presa di corrente utilizzata sia sempre liberamente accessibile, perché solo così si potrà staccare la spina all'occorrenza.
- Se si vuole staccare la spina dalla presa, agire direttamente sulla spina. Non tirare mai il cavo perché potrebbe danneggiarsi.
- Per scollegare completamente l'apparecchio, staccare la spina dalla presa di corrente.
- In caso di guasti all'apparecchio, non tentare di ripararli. Spegnerne l'apparecchio, staccare la spina dalla presa e rivolgersi all'Assistenza Tecnica.

- Prima di qualsiasi operazione di pulizia, spegnere la macchina, staccare la spina dalla presa di corrente.



**Attenzione:** La mancata osservanza può essere o è causa di lesioni o di danni all'apparecchio.

- Conservare il materiale dell'imballaggio (sacchetti di plastica, polistirolo espanso) fuori dalla portata dei bambini.
- Non sistemare l'apparecchio sopra o in prossimità di forneli elettrici o a gas, o in un forno riscaldato.
- Verificare che all'interno del macinacaffè non ci siano oggetti estranei.
- Evitare il contatto con le parti in movimento.

### Uso conforme alla destinazione

Questo apparecchio dovrà essere impiegato solo per l'uso per il quale è stato concepito. Ogni altro uso è da considerarsi improprio. Questo apparecchio non è adatto per uso commerciale. Il costruttore non risponde per danni derivanti da un uso improprio dell'apparecchio.

Mai cercare di tritare ghiaccio o usare in modo diverso da quello indicato nelle istruzioni.

## 2.1 Istruzioni per l'uso

Leggere attentamente queste istruzioni prima di utilizzare l'apparecchio. Il mancato rispetto di queste istruzioni può essere fonte di lesioni e di danni all'apparecchio.

Il costruttore non risponde per danni derivanti dal mancato rispetto di queste istruzioni per l'uso.



### Nota Bene:

Conservare accuratamente queste istruzioni. Qualora l'apparecchio venga ceduto ad altre persone, consegnare loro anche queste istruzioni per l'uso.

## 3. DESCRIZIONE

### 3.1 Descrizione dell'apparecchio

(pag. 3 - A )

- A1. Contenitore chicchi
- A2. Coperchio contenitore chicchi
- A3. Regolatore grado di macinatura
- A4. Manopola selezione numero tazze (MIN=1; MAX=14)
- A5. Vano porta accessori
- A6. Contenitore accessorio porta-coppetta
- A7. Accessorio porta-coppetta
- A8. Ripiano per contenitore caffè macinato
- A9. Pulsante ON/OFF
- A10. Coperchio contenitore caffè macinato
- A11. Tappo contenitore caffè macinato
- A12. Contenitore caffè macinato
- A13. Pennellino pulizia

### 3.2 Descrizione dei comandi

(pag. 3 - B )

- B1. Pulsante avvio macinatura
- B2. Pulsante selezione aroma
- B3. Selezione aroma corrente (LIGHT = LEGGERA; NORMAL = NORMALE; STRONG = FORTE)
- B4. Spia contenitore caffè macinato
- B5. Numero di tazze selezionato
- B6. Spia accessorio porta-coppetta
- B7. Spia contenitore chicchi

## 4. CONTROLLO DELL'APPARECCHIO

Dopo aver tolto l'imballaggio, assicurarsi dell'integrità dell'apparecchio e della presenza di tutti gli accessori. Non utilizzare l'apparecchio in presenza di danni evidenti. Rivolgersi all'Assistenza Tecnica De'Longhi.

## 5. COLLEGAMENTO DELL'APPARECCHIO



### Pericolo!

Assicurarsi che la tensione della rete elettrica corrisponda a quella indicata nella targa dati sul fondo dell'apparecchio.

Collegare l'apparecchio solo ad una presa di corrente installata a regola d'arte avente una portata minima di 10A e dotata di efficiente messa a terra. In caso di incompatibilità tra la presa e la spina dell'apparecchio, fare sostituire la presa con un'altra di tipo adatto, da personale qualificato.

## 6. OPERAZIONI PRELIMINARI

Prima di utilizzare il macinacaffè, pulire il corpo macchina con un panno inumidito. Lavare tutti gli accessori a mano, con acqua tiepida e detersivo per piatti, quindi sciacquarli e asciugarli.



### Attenzione:

La macina non deve essere lavata e deve essere mantenuta sempre asciutta.

Pulire la macina con una spazzola a setole dure.

## 7. UTILIZZO DELL'APPARECCHIO

### 7.1 Macinare caffè nel contenitore

1. Appoggiare l'apparecchio su una superficie piana.
2. Avvitare il contenitore chicchi ruotandolo in senso orario (fig. 1);
3. Estrarre il coperchio del contenitore chicchi (fig. 2);
4. Versare la quantità desiderata di chicchi di caffè nel contenitore (fig. 3);
5. Richiudere il coperchio premendolo bene;



### Attenzione:

Non rimuovere il contenitore chicchi se ci sono chicchi al suo interno.

6. Inserire la spina nella presa di corrente;
7. Impostare la manopola (A4) sulla quantità di caffè corrispondente al numero di tazze per il quale si devono macinare i chicchi: sul display compare il numero desiderato (fig. 4). Comunque usare questa corrispondenza solo come riferimento, in quanto la quantità varierà a seconda del gusto, del tipo e della tostatura dei chicchi di caffè, nonché dal grado di macinatura selezionato;
8. Premere il pulsante selezione aroma (B2) fino a visualizzare sul display l'aroma desiderato (fig. 5);



### Attenzione:

- È normale avere quantità di caffè macinato diverse a seconda del grado di macinatura selezionato.
- Regolare il grado di macinatura e l'aroma a seconda dei gusti personali.



- FRENCH PRESS: quando si seleziona il grado di macinatura per questo tipo di caffè, è consigliabile preparare al massimo 8 tazze.
- 9. Premere il pulsante avvio macinatura (B1) (fig. 6);
- 10. Impostare il grado di macinatura del caffè ruotando il relativo regolatore (A3) sul tipo di caffè desiderato (fig. 7): modificare il grado di macinatura quando l'apparecchio è in funzione;
- 11. Una volta raggiunta la quantità di caffè precedentemente selezionata, l'apparecchio si arresta automaticamente;
- 12. Se si desidera arrestare l'apparecchio prima che la macinatura sia terminata, ripremere il pulsante avvio macinatura;

### **i** Nota Bene:

Arrestare la macinatura se la polvere di caffè arriva al livello MAX.

- 13. Rimuovere il contenitore del caffè macinato (A12), picchiettare leggermente il recipiente, rimuovere il coperchio e versare il caffè macinato nel filtro della macchina da caffè. Se non si utilizza tutto il caffè macinato, questo può essere conservato all'interno del contenitore, chiudendo il tappo (A11) per evitare che perda l'aroma.

Svuotare sempre il contenitore per il caffè macinato, prima di procedere a successivi utilizzi.

## 7.2 Macinare caffè nel contenitore porta-coppetta

1. Preparare il contenitore chicchi come illustrato nei punti da 1 a 6 del paragrafo precedente;
2. Estrarre dal vano il contenitore accessorio porta-coppetta (A6) (fig. 8);
3. Prendere dal contenitore l'accessorio porta-coppetta (A7) (fig. 9);
4. Inserire l'accessorio all'apparecchio, spingendolo fino in fondo: sul display la relativa spia rimane accesa fissa (fig. 10);

### **i** Nota Bene:

- Quando si utilizza l'accessorio porta-coppetta non è possibile scegliere il numero di tazze: si può infatti macinare la dose di caffè necessaria per una o due tazze di caffè espresso;
- Quando si utilizza l'accessorio porta-coppetta, ruotare il regolatore grado di macinatura (A3) in corrispondenza del settore da 1 a 6 "ESPRESSO": regolare il grado di macinatura quando l'apparecchio è in funzione.

**Nota:** non macinare oltre il grado di macinatura 6 per evitare di sovraccaricare il portafiltro.

5. Agganciare la coppetta all'accessorio (fig. 11). Si consiglia di tenere in posizione la coppetta in quanto l'accessorio è costruito in base ad alcune dimensioni standard che non sono comuni a tutte le coppette portafiltro in commercio;
6. Premere il pulsante avvio macinatura (B1) (fig. 6): per macinare la quantità per 2 tazze, premere due volte il pulsante di avvio entro il primo secondo della preparazione;
7. La macinatura si interrompe automaticamente: se si desidera arrestare l'apparecchio prima che la macinatura sia terminata, ripremere il pulsante avvio macinatura;
8. Estrarre la coppetta portafiltro e procedere con la preparazione del caffè espresso.

## 8. CONSIGLI PER L'USO

- Tenere sempre il coperchio del contenitore dei chicchi ermeticamente chiuso per conservare tutto il gusto e l'aroma dei chicchi di caffè.
- Macinare solo la quantità di caffè necessaria al momento.
- Non riempire mai troppo il contenitore dei chicchi. Come indicazione generale, considerare un cucchiaino da tavola di chicchi per tazza (es. 4 cucchiaini di chicchi per caffè per 4 tazze). Naturalmente le quantità ottimali, definite in base al gusto personale, saranno individuate con il tempo.
- Dopo 2 utilizzi consecutivi, attendere 15 minuti prima di riutilizzare l'apparecchio.
- Per garantire una buona qualità in termini di freschezza del caffè, pulire sempre l'apparecchio dopo ogni uso. Non è comunque consigliabile macinare chicchi oleosi.

## 9. IMPOSTAZIONI PROGRAMMABILI

### 9.1 Programmazione tempo di macinatura con l'utilizzo dell'accessorio porta-coppetta (A7)

1. Inserire l'accessorio portacoppetta;
2. Inserire la coppetta della macchina da caffè espresso;
3. Premere il pulsante avvio macinatura (A1) e mantenerlo premuto: la macinatura comincia e il simbolo tazza lampeggia velocemente ad indicare che l'apparecchio è in modalità programmazione;
4. Una volta macinata la quantità di caffè desiderata, rilasciare il pulsante: l'apparecchio interrompe la macinatura ed il tempo di macinatura per una tazza di caffè espresso è memorizzata.

### **i** Nota Bene:

- Per evitare di produrre una quantità eccessiva di caffè in polvere, l'apparecchio può memorizzare un tempo massimo di macinatura pari a 7 secondi circa.
- È possibile memorizzare solo la quantità di caffè macinato per 1 tazza: quando si macina per 2 tazze, l'apparecchio

macinerà il doppio della quantità memorizzata per la tazza singola.

## 9.2 Contrasto display

Il display può essere regolato su 5 diverse impostazioni di contrasto: procedere come segue:

1. Accendere l'apparecchio premendo il pulsante ON/OFF (A9);
2. Estrarre il contenitore caffè macinato (A12) o l'accessorio porta-coppetta (A7) (se inseriti);
3. Premere uno dei due pulsanti: sul display compare il numero del livello di contrasto attualmente selezionato (fig. 16);
4. Premere uno dei due pulsanti per aumentare/diminuire il contrasto;
5. Una volta selezionato il contrasto desiderato, riposizionare il contenitore caffè in polvere o l'accessorio porta-coppetta: l'apparecchio è pronto all'uso.

## 9.3 Reset ai valori di fabbrica

1. Accendere l'apparecchio premendo il pulsante ON/OFF (A9);
2. Estrarre il contenitore caffè macinato (A12) o l'accessorio porta-coppetta (A7) (se inseriti);
3. Premere contemporaneamente i due tasti: l'apparecchio torna al valore di contrasto preimpostato e ai tempi standard di macinatura con porta-coppetta;
4. Riposizionare il contenitore caffè in polvere o l'accessorio porta-coppetta: l'apparecchio è pronto all'uso.

## 10. PULIZIA



### Pericolo!

Prima di eseguire qualsiasi operazione di pulizia, la macchina deve essere spenta e scollegata dalla rete elettrica. Non immergere mai la macchina nell'acqua.

1. Estrarre la spina dalla presa;
2. Sganciare il contenitore chicchi (A1) ruotandolo in senso antiorario ed estrarlo dalla macchina. Assicurarsi che sia vuoto prima di rimuoverlo;
3. Estrarre il contenitore caffè macinato (A12);
4. Estrarre il contenitore accessorio porta-coppetta (A6);
5. Sollevare il ripiano per contenitore caffè macinato (A8);
6. Tutti gli accessori possono essere lavati con acqua tiepida e detergente per piatti: non lavare i componenti in lavastoviglie! Asciugare bene gli accessori prima di riutilizzarli.



### Nota Bene:

Pulire regolarmente anche le macine, procedendo come segue:

1. Ruotare in senso antiorario il regolatore di macinatura fino a fine corsa, in posizione "OPEN" (fig. 12);
2. Estrarre, sollevandola, la parte superiore della macina (fig. 13);
3. Pulire la parte estratta con una spazzola a setole dure (fig. 14);
4. Pulire l'interno della macchina con un pennello e aspirare i residui di caffè con un aspirapolvere (fig. 15);
6. Reinscrivere la parte superiore della macina e ruotare il regolatore selezionando il grado di macinatura desiderato.

Con il tempo le macine si usurano e la quantità di caffè macinato si riduce. In questo caso, rivolgersi ad un centro assistenza autorizzato per acquistare le macine nuove e sostituirle.

## 11. DATI TECNICI

Tensione:..... 220-240V ~ 50/60 Hz max. 10A

Potenza assorbita: ..... 150W

Peso: ..... 3,5Kg





Il presente apparecchio è conforme al Regolamento europeo 1935/2004 sui materiali destinati al contatto con gli alimenti.

## 12. SMALTIMENTO



Non smaltire l'apparecchio insieme ai rifiuti domestici ma consegnatelo ad un centro di raccolta differenziata ufficiale.

### 13. SE QUALCOSA NON FUNZIONA

L'apparecchio non funziona.	Accertarsi che la spina sia correttamente inserita nella presa e che la presa funzioni correttamente.
	Non è inserito nè il contenitore caffè macinato (A12), nè l'accessorio portacappetta (A7). Inserire l'accessorio desiderato
	L'accessorio non è inserito correttamente. Estrarlo e ripetere l'inserimento.
	Non è inserito il contenitore portacicchi (A1). Inserire il contenitore.
	Il contenitore portacicchi (A1) non è inserito correttamente. Estrarlo ed inserirlo correttamente.
L'apparecchio si arresta durante il funzionamento.	L'apparecchio è surriscaldato. E' intervenuto il fusibile termico del motore. Contattare un centro assistenza autorizzato.
La quantità di caffè macinato è scarsa.	Con il tempo le macine si usurano. Acquistare delle macine nuove presso uno dei centri assistenza autorizzati e procedere alla sostituzione (vedi sezione dedicata al capitolo "10. Pulizia")

# 1. FUNDAMENTAL SAFETY WARNINGS

---

- Appliances can be used by persons with reduced physical, sensory or mental capabilities or lack of experience and knowledge if they have been given supervision or instruction concerning use of the appliance in a safe way and if they understand the hazards involved.
- Children should be supervised to ensure that they do not play with the appliance.
- Never clean by immersing the appliance in water.
- Do not use the appliance if the cover protecting the rotating part is damaged or ruined.
- This is an household appliance only. It is not intended to be used in: staff kitchen areas in shops, offices and other working environments; farm houses; by clients in hotels, motels and other residential type environments; bed and breakfast type environments.
- If the plug or cord is damaged, it must be replaced by Customer Services only to avoid all risk.

## FOR EUROPEAN MARKETS ONLY:

- Always unplug the appliance when left unattended and before assembly, taking apart or cleaning.
- This appliance shall not be used by children. Keep the appliance and its cord out of reach of children.
- Children shall not play with the appliance.

---

## 2. SAFETY WARNINGS



**Danger!** Failure to observe the warning may result in life threatening injury by electric shock.

This is an electrical appliance and may cause electric shock.

You should therefore follow these safety warnings:

- Never touch the appliance with damp hands or feet.
- Never touch the plug with damp hands.
- Make sure the socket used is freely accessible at all times, enabling the appliance to be unplugged when necessary.
- Unplug directly from the plug only. Never pull the cord as you could damage it.
- To disconnect the appliance completely you must unplug it from the mains socket.
- If the appliance is faulty, do not attempt to repair. Turn it off, unplug from the mains socket and contact Customer Services.
- Before cleaning the appliance, turn it off and unplug from the mains socket.



**Important:** Failure to observe the warning could result in injury or damage to the appliance.

- Keep all packaging (plastic bags, polystyrene foam) away from children.
- Do not locate the appliance above or near electric or gas hobs or a hot oven.
- Make sure there are no foreign objects in the coffee grinder.
- Avoid contact with moving parts.

### Designated use

This appliance must be used exclusively for the purpose for which it was expressly conceived. All other uses are considered improper. This appliance is not suitable for commercial use. The manufacturer is not liable for damage deriving from improper use of the appliance.

Never try to chop ice or use the appliance other than as indicated in the Instruction for Use.

## 2.1 Instruction for Use

Read this Instruction for Use carefully before using the appliance. Failure to follow this Instruction for Use may result in injury or damage to the appliance.

The manufacturer is not liable for damage deriving from failure to respect this Instruction for Use.

### **Please note:**

Keep this operating instructions for future use. If the appliance is passed to other persons, they must also be provided with this Instruction for Use.

## 3. DESCRIPTION

### 3.1 Description of the appliance

(page 3 - A )

- A1. Coffee beans container
- A2. Coffee beans container lid
- A3. Grinding selection regulator
- A4. Selection dial for number of cups (MIN=1; MAX=14)
- A5. Accessories holder housing
- A6. Box for filter holder's accessory
- A7. Filter holder's accessory
- A8. Ground coffee container's tray
- A9. ON/OFF button
- A10. Ground coffee container's lid
- A11. Ground coffee container's cap
- A12. Ground coffee container
- A13. Cleaning brush

### 3.2 Description of the control panel

(page 3 - B )

- B1. Start grinding button
- B2. Strength selection button
- B3. Selected strength (LIGHT; NORMAL; STRONG)
- B4. Ground coffee container's light
- B5. Selected number of cups
- B6. Filter holder's accessory light
- B7. Coffee beans container light

## 4. CHECKING THE APPLIANCE

After removing the packaging, make sure the product is complete and undamaged and that all accessories are present. Do not use the appliance if it is visibly damaged. Contact De'Longhi Customer Services.

## 5. CONNECTING THE APPLIANCE

### **Danger!**

Check that the mains power supply voltage corresponds to the value indicated on the rating plate on the bottom of the appliance.

Connect the appliance to an efficiently earthed and correctly installed socket with a minimum current rating of 10A only. If the power socket does not match the plug on the appliance, have the socket replaced with a suitable type by a qualified professional.

## 6. BEFORE USE

Before using the coffee grinder, clean the outer housing and the container for loading coffee beans with a clean damp cloth. Wash all the accessories in hot soapy water, then rinse and dry.

### **Important:**

The grinder should not be washed and must always be kept dry. Clean the grinder with a stiff bristle brush.

## 7. USING THE APPLIANCE

### 7.1 Using the ground coffee container

1. Place the appliance on a flat surface.
2. Screw the coffee beans container turning it clockwise (fig. 1);
3. Remove the coffee beans container lid (fig. 2);
4. Pour the desired coffee beans quantity in the container (fig. 3);
5. Close the lid pushing it firmly;

### **Important:**

Never remove the container if there are coffee beans inside.

6. Plug the appliance into the mains socket;
7. Set the dial (A4) to the quantity of coffee corresponding to the number of cups for which you want to grind the beans: the relative number appears on the display (fig. 4). Use this ratio as a rough guide only, since the amount will vary according to the taste, type and roasting of coffee beans as well as the fineness of grinding selected;
8. Press the strength selection button (B2) until the desired aroma appears on the display (fig. 5);

### **Important:**

- The quantity of ground coffee varies upon the different coffee grind.
  - Adjust the coffee grind and strength according the personal taste.
  - FRENCH PRESS: when preparing ground coffee for this kind of coffee machine, it is recommended to set max 8 cups.
9. Push the start grinding button (B1) (fig. 6);
  10. Select the grind of coffee by adjusting the regulator (A3) to the type of coffee desired (fig. 7); adjust the regulator when the appliance is working;

11. Once the previously selected amount of coffee is reached, the appliance will stop automatically;
12. If you want to stop the appliance before grinding is finished, press the start grinding button again;

**i Please note:**

Stop grinding if the ground coffee reaches the max level.

13. Remove the pre-ground coffee container, gently tap the container, remove the lid and pour the pre-ground coffee into the filter of the coffee machine. If you don't use all the ground coffee, it can be stored in the container, closing the cap (A11) to avoid losing aroma.

Always empty the ground coffee container before using the appliance again.

## 7.2 Grinding directly in the filter holder



1. Prepare the coffee beans container as illustrated in steps 1 to 6 of the previous paragraph;
2. Extract the filter holder accessory's box (A6) from its housing (fig. 8);
3. Extract the filter holder accessory (A7) (fig. 9);
4. Insert the accessory to the appliance, pushing it as far as it goes: the corresponding light comes steady on the display (fig. 10);

**i Please note:**

- When using the filter holder accessory, you can not choose the number of the cups: you can only grind coffee for 1 or 2 cups of espresso;
- When using the filter holder accessory, turn the grinding selection regulator (A3) to number 1 or 6 of the "ESPRESSO" section.

**Note:** do not grind beyond number 6 to avoid to overflow the filter holder.

5. Insert the filter holder to the accessory (fig. 11). It is recommended to hold in place the filter holder, as the accessory is suitable for standard dimensions and do not cover all the models;
6. Push the start button (B1) (fig. 6): to grind the 2-cups quantity, push two times the start button within 1 second after the grinding starts;
7. Grinding automatically stops: if you want to stop it earlier, press the start button once again;
8. Extract the filter holder and proceed preparing espresso coffee.

## 8. TIPS

- Always close the beans coffee container to maintain the taste and aroma of the coffee beans.
- Only grind the coffee quantity for the single preparation.
- Never overfill the coffee beans container. As a rough guide, use a tablespoon of beans per cup (e.g. 4 tablespoons of beans for 4 cups of coffee). As you use the grinder, you will of course discover the optimum quantities for your own personal taste.
- After 2 preparations consequently, wait 15 minutes before next use.
- To ensure good quality in terms of coffee freshness, always clean the appliance after each use. It is not advisable to grind oil beans.

## 9. PROGRAMMABLE SETTINGS

### 9.1 Programming grinding time with the filter holder accessory (A7)

1. Insert the filter holder accessory;
2. Insert the filter holder of your coffee machine;
3. Push the start grinding button (A1) and keep it pushed: the grinding starts and the cup symbol flashes fast to indicate that the appliance is in programming mode;
4. Once reached the coffee quantity, release the button: the appliance stops grinding and the time for 1 espresso cup is programmed.

**i Please note:**

- To avoid excessive quantities, the max programmable grinding time is about 7 seconds.
- It is possible to program the 1-cup quantity: when preparing the quantity for 2 cups, the appliance grinds a double quantity.

### 9.2 Display contrast

The display can be set on 5 different levels of contrast:

1. Switch the appliance on by pressing the ON/OFF button (A9);
2. Extract the ground coffee container (A12) or the filter holder accessory (A7) (if inserted);
3. Press one button: on the display appears the current number of the contrast level (fig. 16);
4. Press the buttons to increase or decrease the contrast;
5. Once selected the desired contrast, insert the ground coffee container of the filter holder accessory: the appliance is ready to use.

### 9.3 Reset to default values

1. Switch the appliance on by pushing the ON/OFF button (A9);
2. Extract the ground coffee container (A12) or the filter holder accessory (A7) (if inserted);
3. Press both buttons simultaneously: the appliance reset to the default values of display contrast and grinding time when using the filter holder accessory;
4. Insert the ground coffee container or the filter holder accessory: the appliance is ready to use.

## 10. CLEANING



Before performing any cleaning operations, the machine must be turned off and disconnected from the mains power supply. Never immerse the coffee machine in water.

1. Unplug from the mains.
2. Unhook the coffee beans container (A1) rotating it counterclockwise and extract it. Ensure it is empty when removing;
3. Extract the ground coffee container (A12);
4. Extract the filter holder accessory's box (A6);
5. Lift the ground coffee container's tray (A8);
6. Wash all the accessories with soapy mild water: do not wash in dishwasher! Dry thoroughly the accessories before use.

### Please note:

Regularly clean the grinders, proceeding as follows:

1. Turn counterclockwise the regulator, to "OPEN" position (fig. 12);
2. Extract by lifting the upper grinder (fig. 13);
3. Clean the extracted grinder with the stiff bristle brush (fig. 14);
4. Clean the inner grinder with a brush and vacuum up the residues of coffee with a vacuum cleaner (fig. 15);
6. Re-insert the upper grinder and turn the regulator by choosing the desired grinding level.

## 11. TECHNICAL DATA

Voltage: ..... 220-240V ~50/60 Hz max. 10A  
 Absorbed power: ..... 150W  
 Weight: ..... 3.5kg



This appliance complies with European regulation no. 1935/2004 on food contact materials.

## 12. DISPOSING OF THE APPLIANCE



The appliance must not be disposed of with household waste, but taken to an authorised waste separation and recycling centre.

## 13. TROUBLESHOOTING

The appliance does not work.	Make sure the plug is correctly plugged into the mains socket and is functioning correctly.
	Neither the ground coffee container (A12) nor the filter-holder accessory (A7) is inserted. Insert the required accessory
	The accessory is not inserted correctly. Extract, then insert again.
	The beans container is not inserted (A1). Insert the container.
	The beans container (A1) is not inserted correctly. Extract, then insert again.
The appliance stops during grinding.	The appliance has overheated. The thermal cutout on the motor has tripped. Contact an authorised Customer Services.
There is not enough ground coffee.	Over time the burrs wear down. Replace them with new burrs purchased from an authorised Customer Services centre (see section "10. cleaning")

# 1. GRUNDLEGENDE SICHERHEITSHINWEISE

---

- Geräte können von Personen mit reduzierten physischen, sensorischen oder mentalen Fähigkeiten oder Mangel an Erfahrung und/oder Wissen benutzt werden, wenn sie beaufsichtigt oder bezüglich des sicheren Gebrauchs des Gerätes unterwiesen wurden und die daraus resultierenden Gefahren verstanden haben.
- Kinder müssen überwacht werden, damit sie nicht mit dem Gerät spielen.
- Während der Reinigung das Gerät nie ins Wasser tauchen.
- Verwenden Sie das Gerät nicht, wenn die Schutzabdeckung des rotierenden Teils beschädigt oder brüchig ist.
- Dieses Gerät ist ausschließlich für den Hausgebrauch bestimmt. Der Gebrauch ist nicht vorgesehen in Räumen, die als Küchen für das Personal von Geschäften, Büros und anderen Arbeitsbereichen eingerichtet sind, in landwirtschaftlichen touristischen Einrichtungen, Hotels, Motels und sonstigen Übernachtungsbetrieben, Zimmervermietungen.
- Wenn die Netzanschlussleitung dieses Gerätes beschädigt wird, muss sie durch den Hersteller oder seinen Kundendienst oder eine ähnlich qualifizierte Person ersetzt werden, um Gefährdungen zu vermeiden.

## NUR FÜR EUROPÄISCHE MÄRKTE:

- Das Gerät immer von der Stromversorgung trennen, wenn es unbeaufsichtigt ist sowie bevor es montiert, demontiert oder gereinigt wird.
- Dieses Gerät darf nicht von Kindern benutzt werden. Das Gerät und sein Kabel außerhalb der Reichweite von Kindern halten.
- Kinder dürfen nicht mit dem Gerät spielen.

---

## 2. SICHERHEITSHINWEISE



**Gefahr!** Die Nichteinhaltung kann zu Verletzungen durch Stromschlag mit Lebensgefahr führen.

Da das Gerät mit Strom betrieben wird, können Stromschläge nicht ausgeschlossen werden.

Halten Sie sich daher bitte an die folgenden Sicherheitshinweise:

- Das Gerät niemals mit nassen Händen bzw. Füßen berühren.
- Den Netzstecker nicht mit nassen Händen berühren.
- Sicherstellen, dass die verwendete Steckdose stets einwandfrei zugänglich ist, da Sie nur so im Bedarfsfall den Netzstecker trennen können.
- Zum Trennen des Netzsteckers aus der Steckdose direkt am Stecker selbst ziehen. Nicht am Kabel ziehen, weil es sonst beschädigt werden könnte.
- Um das Gerät vollständig vom Strom zu trennen, den Netzstecker aus der Steckdose ziehen.
- Bei Defekten des Gerätes versuchen Sie bitte nicht, diese selbst zu reparieren.

Schalten Sie das Gerät aus, ziehen Sie den Netzstecker aus der Steckdose und wenden Sie sich an den technischen Kundendienst.

- Vor jeder Reinigung die Kaffeemühle ausschalten, den Netzstecker aus der Steckdose ziehen.



**Achtung!** Die Nichteinhaltung kann zu Verletzungen oder Beschädigungen am Gerät führen.

- Das Verpackungsmaterial (Plastikbeutel, Styropor) ist außer Reichweite von Kindern aufzubewahren.
- Das Gerät nicht auf oder in der Nähe von Elektro- oder Gasherden bzw. in einem beheizten Backofen aufstellen.
- Das Innere der Kaffeemühle auf Fremdkörper prüfen.
- Den Kontakt mit bewegten Teilen vermeiden.

### Bestimmungsgemäßer Gebrauch

Dieses Gerät darf nur für den Zweck, für den es bestimmt wurde, eingesetzt werden. Jeder sonstige Gebrauch gilt als



unsachgemäß. Dieses Gerät ist nicht für den gewerblichen Gebrauch geeignet.

Der Hersteller haftet nicht für Schäden, die durch unsachgemäßen Gebrauch des Gerätes verursacht werden.

Versuchen Sie nie, Eis zu zerkleinern oder das Gerät entgegen den Angaben in der Bedienungsanleitung zu verwenden.

## 2.1 Bedienungsanleitung

Bitte lesen Sie diese Bedienungsanleitung vor dem Gebrauch des Gerätes aufmerksam durch. Die Nichtbeachtung dieser Anleitungen kann zu Verletzungen oder Geräteschäden führen. Der Hersteller haftet nicht für Schäden, die durch die Nichtbeachtung dieser Bedienungsanleitung verursacht werden.

### Hinweis:

Bewahren Sie diese Bedienungsanleitung sorgfältig auf. Falls Sie dieses Gerät an andere Personen abtreten sollten, muss ihnen auch diese Bedienungsanleitung übergeben werden.

## 3. BESCHREIBUNG

### 3.1 Beschreibung des Gerätes

(S. 3- A)

- A1. Kaffeebohnenbehälter
- A2. Deckel des Kaffeebohnenbehälters
- A3. Mahlgradregler
- A4. Drehknopf zur Auswahl der Tassenanzahl (MIN=1; MAX=14)
- A5. Zubehörfach
- A6. Behälter mit Zubehör für den Siebträger
- A7. Zubehör für den Siebträger
- A8. Ablage für Kaffeepulverbehälter
- A9. Taste ON/OFF
- A10. Deckel Kaffeepulverbehälter
- A11. Verschluss Kaffeepulverbehälter
- A12. Kaffeepulverbehälter
- A13. Reinigungspinsel

### 3.2 Beschreibung der Bedienelemente

(Seite 3 - B )

- B1. Taste zum Start des Mahlvorgangs
- B2. Taste zur Auswahl des Kaffeearomas
- B3. Aktuell eingestelltes Aroma (LIGHT = MILD; NORMAL = NORMAL; STRONG= KRÄFTIG)
- B4. Kontrolllampe Kaffeepulverbehälter
- B5. Eingestellte Tassenanzahl
- B6. Kontrolllampe Zubehör für den Siebträger
- B7. Kontrolllampe Kaffeebohnenbehälter

## 4. KONTROLLE DES GERÄTES

Überzeugen Sie sich nach dem Auspacken, dass das Gerät unversehrt ist und keine Zubehörteile fehlen. Bei sichtbaren Schäden das Gerät auf keinen Fall verwenden. Wenden Sie sich an den technischen Kundendienst De'Longhi.

## 5. ANSCHLUSS DES GERÄTES

### Gefahr!

Vergewissern Sie sich, dass die Netzspannung mit der auf dem Typenschild angegebenen Spannung übereinstimmt. Das Typenschild befindet sich am Geräteboden.

Schließen Sie das Gerät nur an eine vorschriftsmäßig installierte und geerdete Steckdose mit einer Mindestleistung von 10A an. Falls die Steckdose nicht für den Netzstecker Ihres Gerätes geeignet ist, lassen Sie diese bitte von einem Fachmann gegen eine geeignete Steckdose austauschen.

## 6. ERSTE SCHRITTE

Reinigen Sie vor dem Gebrauch der Kaffeemühle das Gehäuse mit einem feuchten Tuch. Waschen Sie alle Zubehörteile von Hand mit lauwarmem Wasser und Geschirrspülmittel, spülen Sie sie ab und trocknen Sie sie ab.

### Achtung!

Das Mahlwerk darf nicht gewaschen werden und muss immer trocken bleiben.

Reinigen Sie das Mahlwerk mit einer Bürste mit harten Borsten.

## 7. GEBRAUCH DES GERÄTES

### 7.1 Kaffee in den Behälter mahlen

1. Stellen Sie das Gerät auf einer ebenen Fläche auf.
2. Schrauben Sie den Kaffeebohnenbehälter fest, indem Sie ihn nach rechts drehen (Abb. 1);
3. Ziehen Sie den Kaffeebohnenbehälters heraus (Abb. 2);
4. Füllen Sie die gewünschte Menge Kaffeebohnen in den Behälter (Abb. 3);
5. Schließen Sie den Deckel wieder, indem Sie ihn gut andrücken;

### Achtung!

Entfernen Sie den Kaffeebohnenbehälter nicht, wenn sich Kaffeebohnen darin befinden.

6. Stecken Sie den Netzstecker in die Steckdose;
7. Stellen Sie den Drehknopf (A4) auf die benötigte Kaffeemenge für die gewünschte Tassenanzahl: auf dem Display erscheint die gewünschte Anzahl (Abb. 4). Diese Einstellung ist nur eine Empfehlung, da die jeweilige Menge vom Geschmack, von der Röstung der Kaffeebohnen und vom eingestellten Mahlgrad abhängt;

- Drücken Sie die Taste zur Auswahl des Kaffeearomas (B2), bis auf dem Display das gewünschte Aroma angezeigt wird (Abb. 5);



### **Achtung!**

- Es ist normal, dass die Kaffeepulvermenge je nach eingestelltem Mahlgrad abweicht.
  - Stellen Sie den Mahlgrad und das Aroma nach Ihrem persönlichen Geschmack ein.
  - FRENCH PRESS: wenn der Mahlgrad für diese Kaffeearart eingestellt wird, sollten höchstens 8 Tassen zubereitet werden.
- Drücken Sie die Taste zum Start des Mahlvorgangs (B1) (Abb. 6);
  - Regeln Sie den Mahlgrad des Kaffees, indem Sie den entsprechenden Regler (A3) auf die gewünschte Kaffeearart stellen (Abb. 7): stellen Sie den Mahlgrad nur bei laufendem Gerät ein;
  - Sobald die zuvor eingestellte Kaffeemenge erreicht ist, schaltet sich das Gerät automatisch ab;
  - Wenn Sie das Gerät ausschalten möchten, bevor der Mahlvorgang beendet ist, dann drücken Sie bitte die Taste zum Start des Mahlvorgangs erneut;



### **Hinweis:**

Beenden Sie den Mahlvorgang, wenn das Kaffeepulver den Füllstand MAX.

- Entnehmen Sie den Kaffeepulverbehälter (A12), klopfen Sie leicht gegen den Behälter, nehmen Sie den Deckel ab und füllen Sie das Kaffeepulver in das Sieb der Kaffeemaschine. Wenn das Kaffeepulver nicht ganz verwendet wird, kann es im Behälter aufbewahrt werden, der mit dem Verschluss (A11) verschlossen werden muss, um das Aroma zu bewahren.

Leeren Sie den Kaffeepulverbehälter immer, bevor Sie ihn erneut verwenden.

## **7.2 Mahlen von Kaffee in den Behälter mit Siebträgerhalter**

- Bereiten Sie den Kaffeebohnenbehälter vor, wie in den Punkten 1 bis 7 des vorhergehenden Abschnitts beschrieben;
- Nehmen Sie den Behälter mit dem Zubehör für den Siebträger (A6) aus seinem Fach (Abb. 8);
- Nehmen Sie das Zubehör für den Siebträger (A7) aus dem Behälter (Abb. 9);
- Setzen Sie das Zubehör in das Gerät ein und drücken Sie es fest an: auf dem Display bleibt die entsprechende Kontrolllampe permanent eingeschaltet (Abb. 10);



### **Hinweis:**

- Wenn das Zubehör für den Siebträger verwendet wird, kann die Tassenanzahl nicht gewählt werden: es kann die notwendige Kaffeemenge für eine oder zwei Tassen Espresso gemahlen werden;
  - Wenn das Zubehör für den Siebträger verwendet wird, muss der Mahlgradregler (A3) zwischen 1 und 6 im Bereich "ESPRESSO" gestellt werden: stellen Sie den Mahlgrad nur bei laufendem Gerät ein.  
**Hinweis:** mahlen Sie mit einem höheren Mahlgrad als 6, damit der Siebträger nicht zu voll wird.
- Rasten Sie den Siebträger am Zubehör ein (Abb. 11). Es wird empfohlen, den Siebträger in Position zu halten, da das Zubehör anhand von Standardabmessungen konstruiert ist, die nicht allen handelsüblichen Siebträgern entsprechen;
  - Drücken Sie die Taste zum Start des Mahlvorgangs (B1) (Abb. 7): um die Menge für 2 Tassen zu mahlen, drücken Sie die Starttaste innerhalb der ersten Sekunde der Zubereitung bitte zweimal;
  - Der Mahlvorgang endet automatisch: wenn Sie das Gerät ausschalten möchten, bevor der Mahlvorgang beendet ist, dann drücken Sie bitte die Taste zum Start des Mahlvorgangs;
  - Entnehmen Sie den Siebträger und fahren Sie mit der Espressozubereitung fort.

## **8. EMPFEHLUNGEN ZUM GEBRAUCH**

- Halten Sie den Deckel des Kaffeebohnenbehälters immer luftdicht verschlossen, um den Geschmack und das Aroma der Kaffeebohnen lange zu bewahren.
- Mahlen Sie nur die jeweils benötigte Kaffeemenge.
- Machen Sie den Kaffeebohnenbehälter nicht zu voll. Generell gilt, ein Esslöffel Bohnen pro Tasse (z.B. 4 Esslöffel Kaffeebohnen für 4 Tassen Kaffee). Die optimale Menge finden Sie mit der Zeit anhand Ihres persönlichen Geschmacks heraus.
- Wenn das Gerät zweimal hintereinander verwendet wurde, warten Sie bitte 15 Minuten bevor Sie es erneut verwenden.
- Um die Frische des Kaffees zu garantieren, muss das Gerät nach jedem Gebrauch gereinigt werden, vor allem, wenn vor dem Kaffee andere Lebensmittel gemahlen wurden (z.B. Zucker). Ölhaltige Samen (z.B. Erdnüsse) oder zu harte Körner (z.B. Reis) sollten nicht gemahlen werden.

## 9. PROGRAMMIERBARE EINSTELLUNGEN

### 9.1 Programmierung der Mahlzeit bei Verwendung des Zubehörs für den Siebträger (A7)

1. Setzen Sie das Zubehör für den Siebträger ein;
2. Setzen Sie den Siebträger der Espressomaschinen ein;
3. Drücken Sie die Taste zum Start des Mahlvorgangs (A1) und halten Sie sie gedrückt: der Mahlvorgang beginnt und das Symbol der Taste blinkt schnell, wodurch angezeigt wird, dass sich das Gerät im Programmiermodus befindet;
4. Wenn die gewünschte Kaffeemenge gemahlen ist, die Taste wieder loslassen: das Gerät bricht den Mahlvorgang ab und die Mahlzeit für eine Tasse Espresso ist gespeichert.

#### **Hinweis:**

- Damit keine zu große Kaffeepulvermenge erzeugt wird, kann das Gerät eine maximale Mahlzeit von etwa 7 Sekunden speichern.
- Es kann nur die Kaffeepulvermenge für eine Tasse gespeichert werden: wenn Kaffee für 2 Tassen gemahlen wird, mahlt das Gerät das Doppelte der Menge, die für eine Tasse gespeichert ist.

### 9.2 Displaykontrast

Für das Display sind 5 verschiedene Kontrasteinstellungen wählbar: dazu wie folgt vorgehen:

1. Das Gerät durch Drücken der Taste EIN/AUS (A9) einschalten.
2. Den Kaffeepulverbehälter (A12) oder das Zubehör für den Siebträger (A7) (falls eingesetzt) entnehmen;
3. Eine der beiden Tasten drücken: auf Display erscheint die aktuell eingestellte Kontraststufe und blinken die 3 mittleren Kontrolllampen (Abb. 16);
4. Drücken Sie eine beiden Tasten, um den Kontrast zu erhöhen/verringern;
5. Sobald der gewünschte Kontrast eingestellt ist, den Kaffeepulverbehälter oder das Zubehör für den Siebträger wieder einsetzen: das Gerät ist betriebsbereit.

### 9.3 Rücksetzung auf die Werkseinstellungen

1. Das Gerät durch Drücken der Taste EIN/AUS (A9) einschalten.
2. Den Kaffeepulverbehälter (A12) oder das Zubehör für den Siebträger (A7) (falls eingesetzt) entnehmen;
3. Beide Tasten gleichzeitig drücken: das Gerät kehrt zu dem voreingestellten Kontrastwert und zu den Standard-Mahlzeiten mit Siebträger zurück;

4. Den Kaffeepulverbehälter (A12) oder das Zubehör für den Siebträger wieder einsetzen: das Gerät ist betriebsbereit.

## 10. REINIGUNG

### **Gefahr!**

Vor jedem Reinigungsingriff muss die Kaffeemühle ausgeschaltet und vom Stromnetz getrennt sein. Das Gerät niemals ins Wasser tauchen.

1. Den Stecker aus der Steckdose ziehen;
2. Den Kaffeebohnenbehälter (A1) ausrasten, indem er nach links gedreht und aus dem Gerät entnommen wird;
3. Den Kaffeepulverbehälter entnehmen (A12);
4. Entnehmen Sie den Behälter mit dem Zubehör für den Siebträger (A6);
5. Heben Sie die Ablage für den Kaffeepulverbehälter (A8) an;
6. Alle Zubehörteile können mit lauwarmem Wasser und Geschirrspülmittel gewaschen werden: sei dürfen nicht im Geschirrspüler gereinigt werden! Trocknen Sie die Zubehörteile gut ab, bevor Sie sie erneut verwenden.

### **Hinweis:**

Reinigen Sie auch die Mahlwerke regelmäßig, indem Sie wie folgt vorgehen:

1. Drehen Sie den Mahlgradregler nach links bis zum Anschlag auf "OPEN" (Abb. 12);
2. Heben Sie den oberen Teil des Mahlwerks an und ziehen Sie ihn heraus (Abb. 13);
3. Reinigen Sie den herausgezogenen Teil mit einer Bürste mit harten Borsten (Abb. 14);
4. Reinigen Sie das Innere des Gerätes mit einem Pinsel und saugen Sie Kaffeerückstände mit einem Staubsauger auf (Abb. 15);
6. Setzen Sie den oberen Teil des Mahlwerks wieder ein und drehen Sie den Regler auf den gewünschten Mahlgrad.

Mit der Zeit nutzen sich die Mahlwerke ab und die Kaffeepulvermenge wird weniger. In diesem Fall wenden Sie sich bitte an ein autorisiertes Kundendienstzentrum, um neue Mahlwerke zu kaufen und die alten zu ersetzen.

## 11. TECHNISCHE DATEN

Spannung: ..... 220-240V ~50/60 Hz max. 10A

Leistungsaufnahme: ..... 150W

Gewicht: ..... 3,5kg



Dieses Gerät erfüllt die Anforderungen der Verordnung (EG) Nr. 1935/2004 über Materialien, die dazu bestimmt sind, mit Lebensmitteln in Berührung zu kommen.

## 12. ENTSORGUNG



Das Gerät darf nicht über den Hausmüll entsorgt werden, sondern muss an einer offiziellen Sammelstelle abgegeben werden.

## 13. BETRIEBSSTÖRUNGEN

Das Gerät funktioniert nicht.	Sicherstellen, dass der Gerätestecker richtig in die Steckdose gesteckt wurde und dass die Steckdose einwandfrei funktioniert.
	Es ist weder der Kaffeepulverbehälter (A12), noch das Zubehör für den Siebträger (A7) eingesetzt. Setzen Sie das gewünschte Zubehör ein
	Das Zubehör ist nicht korrekt eingesetzt. Entnehmen Sie es und setzen Sie es erneut ein.
	Der Kaffeebohnenbehälter (A1) ist nicht eingesetzt. Den Behälter einsetzen.
	Der Kaffeebohnenbehälter (A1) ist nicht korrekt eingesetzt. Entnehmen Sie ihn und setzen Sie es korrekt ein.
Das Gerät unterbricht seinen Betrieb.	Das Gerät ist überhitzt. Der Motorschutzschalter hat ausgelöst. Wenden Sie sich bitte an ein autorisiertes Kundendienstzentrum.
Zu wenig Kaffeepulver.	Mit der Zeit nutzen sich die Mahlwerke ab . Kaufen Sie in einem der autorisierten Kundendienstzentren neue Mahlwerke und tauschen Sie sie aus (siehe entsprechenden Abschnitt in Kapitel „10. Reinigung“)

# 1. CONSIGNES FONDAMENTALES POUR LA SÉCURITÉ

- L'appareil peut être utilisé par des personnes aux capacités physiques, sensorielles ou mentales réduites ou sans expérience ni connaissance, à condition qu'elles soient surveillées ou qu'elles aient reçu les instructions concernant l'utilisation de l'appareil en toute sécurité et qu'elles aient compris les risques impliqués.
- Surveillez les enfants pour vous assurer qu'ils ne jouent pas avec l'appareil.
- Pour le nettoyage, ne jamais plonger la machine dans l'eau.
- Ne pas utiliser l'appareil si le couvercle qui protège la partie tournante est endommagé ou abîmé.
- Cet appareil est destiné exclusivement à un usage domestique. N'est pas prévue l'utilisation dans : des locaux faisant office de cuisine pour le personnel de magasins, bureaux et autres zones de travail, les gîtes ruraux, les hôtels, les motels et autres structures d'hébergement, les pensions.
- En cas de dommages au niveau de la fiche ou du cordon d'alimentation, les faire remplacer exclusivement par l'Assistance Technique afin de prévenir tous les risques.

## UNIQUEMENT POUR LES MARCHÉS EUROPÉENS :

- Toujours débrancher l'appareil du secteur s'il est laissé sans surveillance et avant de le monter, de le démonter ou de le nettoyer.
- Cet appareil ne doit pas être utilisé par les enfants. Conserver l'appareil et son cordon hors de portée des enfants.
- Les enfants ne doivent pas utiliser l'appareil comme un jouet.

## 2. CONSIGNES DE SÉCURITÉ

 **Danger !** *Le non-respect peut être, ou est, la cause de blessures par décharge électrique avec un risque pour la vie.* Étant donné que l'appareil fonctionne à l'électricité, il n'est pas à exclure qu'il génère des décharges électriques.

Par conséquent, respecter les consignes de sécurité suivantes :

- Ne pas toucher l'appareil avec les mains ou les pieds mouillés.
- Ne pas toucher la fiche avec les mains mouillées.
- S'assurer que la prise de courant utilisée soit toujours librement accessible, afin de garantir le débranchement en cas de besoin.
- Pour débrancher la fiche de la prise, agir directement sur la fiche. Ne jamais tirer le cordon, il pourrait s'abîmer.
- Pour débrancher complètement l'appareil, retirer la fiche de la prise de courant.
- En cas de pannes de l'appareil, ne pas tenter de les réparer.

Éteindre l'appareil, retirer la fiche de la prise et s'adresser à l'Assistance Technique.

- Avant de réaliser une quelconque opération de nettoyage, éteindre la machine, retirer la fiche de la prise de courant.

 **Attention :** *Le non-respect peut être, ou est, la cause de blessures ou de dommages à l'appareil.*

- Conserver le matériel d'emballage (sachets en plastique, polystyrène expansé) hors de la portée des enfants.
- Ne pas placer l'appareil sur ou à proximité de réchauds électriques ou à gaz, ou dans un four chauffé.
- Vérifier qu'il n'y ait pas de corps étrangers à l'intérieur du moulin à café.
- Éviter le contact avec les parties en mouvement.

### Utilisation conforme à la destination

Cet appareil devra être utilisé exclusivement dans le but pour lequel il a été conçu. Toute autre utilisation est à considérer

comme impropre. Cet appareil n'est pas adapté à un usage commercial

Le constructeur ne répond pas en cas de dommages découlant d'une utilisation impropre de l'appareil.

Ne jamais tenter de piler de la glace ou d'utiliser d'une manière autre que celle indiquée dans les instructions.

## 2.1 Mode d'emploi

Lire attentivement ces instructions avant d'utiliser l'appareil. Le non-respect de ces instructions peut causer des blessures et des dommages à l'appareil.

Le constructeur ne répond pas des dommages découlant du non-respect de ce mode d'emploi.



### **Nota Bene :**

Conserver soigneusement ce mode d'emploi. En cas de cession de l'appareil à d'autres personnes, leur remettre également ce mode d'emploi.

## 3. DESCRIPTION

### 3.1 Description de l'appareil

(page 3 - A )

- A1. Bac à grains
- A2. Couvercle du bac à grains
- A3. Dispositif de réglage du degré de mouture
- A4. Bouton de sélection du nombre de tasses (MIN=1 ; MAX=14)
- A5. Logement porte-accessoires
- A6. Bac de l'accessoire porte-coupelle
- A7. Accessoire porte-coupelle
- A8. Logement pour bac à café moulu
- A9. Bouton ON/OFF
- A10. Couvercle du bac à café moulu
- A11. Bouchon du bac à café moulu
- A12. Bac à café moulu
- A13. Pinceau de nettoyage

### 3.2 Description des commandes

(page 3 - B )

- B1. Bouton de lancement de la mouture
- B2. Bouton de sélection de l'arôme
- B3. Sélection arôme (LIGHT = LÉGER ; NORMAL = NORMAL ; STRONG= FORT)
- B4. Voyant du bac du café moulu
- B5. Nombre de tasses sélectionné
- B6. Voyant de l'accessoire porte-coupelle
- B7. Voyant du bac à grains

## 4. CONTRÔLE DE L'APPAREIL

Après avoir retiré l'emballage, s'assurer de l'intégrité de l'appareil et de la présence de tous les accessoires. Ne pas utiliser l'appareil en présence de dommages évidents. S'adresser à l'Assistance Technique De'Longhi.

## 5. BRANCHEMENT DE L'APPAREIL



### **Danger !**

S'assurer que la tension du secteur corresponde à celle indiquée sur la plaquette située au-dessous de l'appareil.

Brancher l'appareil uniquement à une prise de courant installée dans les règles de l'art, ayant une intensité minimum de 10A et munie d'une mise à la terre efficace. En cas d'incompatibilité entre la prise et la fiche de l'appareil, faire remplacer par un autre type plus approprié, par un personnel qualifié.

## 6. OPÉRATIONS PRÉLIMINAIRES

Avant d'utiliser le moulin à café, nettoyer le corps de la machine avec un chiffon humide. Laver tous les accessoires à la main, avec de l'eau tiède et du liquide vaisselle, puis les rincer et les sécher.



### **Attention :**

La meule ne doit pas être lavée et doit toujours être sèche. Nettoyer la meule avec une brosse à crins dur.

## 7. UTILISATION DE L'APPAREIL

### 7.1 Moudre le café dans le bac

1. Mettre l'appareil sur un plan de travail plat.
2. Visser le bac à grains en le tournant dans le sens des aiguilles d'une montre (fig. 1) ;
3. Extraire le couvercle du bac à grains (fig. 2) ;
4. Verser la quantité souhaitée de grains de café dans le bac (fig. 3) ;
5. Refermer le couvercle en appuyant bien ;



### **Attention :**

Ne pas enlever le bac à grains s'il y a encore des grains à l'intérieur.

6. Insérer la fiche dans la prise de courant ;
7. Régler le bouton (A4) sur la quantité de café correspondant au nombre de tasses pour lequel on doit mouler les grains : sur l'écran apparaît le nombre souhaité (fig. 4). Utiliser toutefois cette correspondance seulement comme référence, puisque la quantité variera selon le goût, le type et la torréfaction des grains de café ainsi que le degré de mouture sélectionné ;
8. Appuyer sur le bouton de sélection de l'arôme (B2) jusqu'à afficher sur l'écran l'arôme souhaité (fig. 5) ;



### **Attention :**

- Il est normal que les quantités de café moulu varient en fonction du degré de mouture sélectionné.
  - Régler le degré de mouture et l'arôme en fonction de vos goûts personnels.
  - FRENCH PRESS : lors du choix du degré de mouture pour ce type de café, il est conseillé de préparer au maximum 8 tasses.
9. Appuyer sur le bouton de lancement de la mouture (B1) (fig. 6) ;
  10. Régler le degré de mouture du café en tournant le dispositif de réglage relatif (A3) sur le type de café souhaité (fig. 7) : modifier le degré de mouture lorsque l'appareil est en marche ;
  11. Après avoir atteint la quantité de café sélectionnée précédemment, l'appareil s'arrête automatiquement ;
  12. Si l'on souhaite arrêter l'appareil avant que la mouture ne soit terminée, appuyer de nouveau sur le bouton de lancement de la mouture.



#### **Nota Bene :**

Arrêter la mouture si la poudre de café arrive au niveau MAX.

13. Retirer le bac à café moulu (A12), tapoter légèrement le récipient, enlever le couvercle et verser le café moulu dans le filtre de la machine à café. Si tout le café moulu n'est pas utilisé, celui-ci peut être conservé dans le bac, en fermant le bouchon (A11) pour éviter qu'il perde son arôme. Toujours vider le bac pour le café moulu avant de l'utiliser de nouveau.

## 7.2 Moudre le café dans le bac porte-coupelle



1. Préparer le bac à grains comme illustré aux points 1 à 6 du paragraphe précédent ;
2. Extraire du logement le bac de l'accessoire porte-coupelle (A6) (fig. 8) ;
3. Prendre dans le bac l'accessoire porte-coupelle (A7) (fig. 9) ;
4. Insérer l'accessoire dans l'appareil en le poussant jusqu'au fond : sur l'écran, le voyant relatif reste allumé et fixe (fig. 10) ;



#### **Nota Bene :**

- Lorsque l'accessoire porte-coupelle est utilisé, il n'est pas possible de choisir le nombre de tasses : en effet, on peut moudre la dose de café nécessaire pour une ou deux tasses de café expresso ;
- Lorsque l'accessoire porte-coupelle est utilisé, tourner le dispositif de réglage du degré de mouture (A3) correspon-

dant au secteur de 1 à 6 « ESPRESSO » : régler le degré de mouture lorsque l'appareil est en marche.

**Remarque:** ne pas moudre au-delà du degré de mouture 6 afin d'éviter de surcharger le porte-filtre.

5. Accrocher la coupelle à l'accessoire (fig. 11). Il est conseillé de maintenir en position la coupelle car l'accessoire est fabriqué selon des dimensions standard qui ne correspondent pas à toutes les coupelles porte-filtre disponibles dans le commerce ;
6. Appuyer sur le bouton de lancement de la mouture (B1) (fig. 6) : pour moudre la quantité nécessaire pour 2 tasses, appuyer deux fois sur le bouton de lancement au début de la préparation ;
7. La mouture s'interrompt automatiquement : si l'on souhaite arrêter l'appareil avant que la mouture ne soit terminée, appuyer de nouveau sur le bouton de lancement de la mouture ;
8. Extraire la coupelle porte-filtre et effectuer la préparation du café expresso.

## 8. CONSEILS D'UTILISATION

- Toujours fermer hermétiquement le couvercle du bac à grains pour conserver tout le goût et l'arôme des grains de café.
- Moudre seulement la quantité de café nécessaire pour le moment.
- Ne jamais trop remplir le bac à grains. Comme indication générale, considérer une cuillère à soupe de grains de café par tasse (ex. 4 cuillères de grains pour du café pour 4 tasses). Naturellement les quantités optimales, définies selon le goût personnel, seront découvertes avec le temps.
- Après 2 utilisations consécutives, attendre 15 minutes avant de réutiliser l'appareil.
- Pour garantir une bonne qualité en termes de fraîcheur du café, toujours nettoyer l'appareil après chaque utilisation. Il est toutefois déconseillé de moudre des grains huileux.

## 9. RÉGLAGES PROGRAMMABLES

### 9.1 Programmation du temps de mouture avec l'utilisation de l'accessoire porte-coupelle (A7)

1. Insérer l'accessoire porte-coupelle ;
2. Insérer la coupelle de la machine à café expresso ;
3. Appuyer sur le bouton de lancement de la mouture (A1) et le maintenir enfoncé : la mouture commence et le symbole tasse clignote rapidement pour indiquer que l'appareil est en mode programmation ;

4. Lorsque la quantité de café souhaitée est moulue, relâcher le bouton : l'appareil interrompt la mouture et le temps de mouture pour une tasse de café expresso est mémorisé.

**i** **Nota Bene :**

- Afin d'éviter de produire une quantité excessive de café en poudre, l'appareil peut mémoriser un temps maximum de mouture d'environ 7 secondes.
- Il est possible de mémoriser uniquement la quantité de café moulu pour 1 tasse : lorsque vous moulez pour 2 tasses, l'appareil moulera le double de la quantité mémorisée pour une seule tasse.

## 9.2 Contraste écran

L'écran peut être réglé sur 5 réglages de contraste différents. Procéder comme suit :

1. Allumer l'appareil en appuyant sur le bouton ON/OFF (A9) ;
2. Extraire le bac à café moulu (A12) ou l'accessoire porte-coupelle (A7) (si insérés) ;
3. Appuyer sur l'un des deux boutons : sur l'écran apparaît le chiffre correspondant au niveau de contraste actuellement sélectionné (fig. 16) ;
4. Appuyer sur l'un des deux boutons pour augmenter/diminuer le contraste ;
5. Lorsque le contraste souhaité a été sélectionné, repositionner le bac de café en poudre ou l'accessoire porte-coupelle : l'appareil est prêt à l'emploi.

## 9.3 Réinitialisation des valeurs d'usine

1. Allumer l'appareil en appuyant sur le bouton ON/OFF (A9) ;
2. Extraire le bac à café moulu (A12) ou l'accessoire porte-coupelle (A7) (si insérés) ;
3. Appuyer simultanément sur les deux touches : l'appareil retourne à la valeur de contraste préréglée et aux temps de mouture avec porte-coupelle standard ;
4. Repositionner le bac de café en poudre ou l'accessoire porte-coupelle : l'appareil est prêt à l'emploi.

## 10. NETTOYAGE

**⚡ Danger !**

Avant d'effectuer une quelconque opération de nettoyage, la machine doit être éteinte et débranchée du secteur. Ne jamais plonger la machine dans l'eau.

1. Extraire la fiche de la prise ;
2. Décrocher le bac à grains (A1) en le tournant dans le sens inverse des aiguilles d'une montre et l'extraire de la machine. S'assurer qu'il soit vide avant de l'enlever ;

3. Extraire le bac du café moulu (A12) ;
4. Extraire le bac de l'accessoire porte-coupelle (A6) ;
5. Soulever le logement pour le bac à café moulu (A8) ;
6. Tous les accessoires peuvent être lavés avec de l'eau tiède et du liquide vaisselle : ne pas laver les composants au lave-vaisselle ! Bien sécher les accessoires avant de les réutiliser.

**i** **Nota Bene :**

Nettoyer régulièrement les meules, en procédant comme suit :

1. Tourner dans le sens inverse des aiguilles d'une montre le dispositif de réglage de la mouture jusqu'en fin de course, en position « OPEN » (fig. 12) ;
2. Extraire, en le soulevant, la partie supérieure de la meule (fig. 13) ;
3. Nettoyer la partie extraite avec une brosse à crins durs (fig. 14) ;
4. Nettoyer l'intérieur de la machine avec un pinceau et aspirer les résidus de café à l'aide d'un aspirateur (fig. 15) ;
6. Réinsérer la partie supérieure de la meule et tourner le dispositif de réglage en sélectionnant le degré de mouture souhaité.

Avec le temps, les meules s'useront et la quantité de café moulu diminuera. Dans ce cas, s'adresser à un centre d'assistance agréé pour acheter de nouvelles meules et les remplacer.

## 11. DONNÉES TECHNIQUES

Tension : ..... 220-240V ~50/60 Hz max. 10A  
 Puissance absorbée : ..... 150W  
 Poids : ..... 3,5 kg



Ce produit est conforme au Règlement européen 1935/2004 concernant les matériaux destinés à entrer en contact avec des denrées alimentaires.



## 12. ÉLIMINATION



Ne pas jeter l'appareil avec les déchets ménagers mais l'amener dans une déchetterie officielle.



### 13. SI QUELQUE CHOSE NE FONCTIONNE PAS...

L'appareil ne fonctionne pas.	S'assurer que la fiche soit insérée correctement dans la prise et que la prise fonctionne correctement.
	Ni le bac à café moulu (A12), ni l'accessoire porte-cupelle (A7) ne sont insérés. Insérer l'accessoire souhaité.
	L'accessoire n'est pas inséré correctement. L'extraire et l'insérer de nouveau.
	Le bac à grains (A1) n'est pas inséré. Insérer le bac.
	Le bac à grains (A1) n'est pas inséré correctement. L'extraire et l'insérer correctement.
L'appareil s'arrête durant le fonctionnement.	L'appareil surchauffe. Le fusible thermique du moteur s'est déclenché. Contacter un centre d'assistance agréé.
La quantité de café moulu est insuffisante.	Avec le temps, les meules vont s'user. Acheter de nouvelles meules dans l'un des centres d'assistance agréés et procéder au remplacement (voir section concernée au chapitre "10. Nettoyage")

# 1. FUNDAMENTELE WAARSCHUWINGEN VOOR DE VEILIGHEID

---

- Het apparaat kan gebruikt worden door personen met verminderde fysieke, zintuiglijke of verstandelijke vermogens of met onvoldoende ervaring en kennis, mits ze onder toezicht staan of indien ze instructies ontvangen hebben met betrekking tot het veilige gebruik van het apparaat en de mogelijke risico's begrepen hebben.
- Kinderen moeten onder toezicht staan om te voorkomen dat ze met het apparaat spelen.
- Voor de reiniging mag het apparaat nooit in water worden ondergedompeld.
- Het apparaat niet gebruiken wanneer het beschermende deksel van het roterende deel beschadigd of stuk is.
- Dit apparaat is uitsluitend bedoeld voor een huishoudelijk gebruik. Het is niet bedoeld om gebruikt te worden in: ruimtes met een bestemming als keuken voor het personeel van winkels, kantoren en andere werkomgevingen, vakantieboerderijen, hotels, motels en andere verblijfsstructuren, kamerverhuur.
- In geval van schade aan de stekker of de voedingskabel mogen deze uitsluitend door de Technische Dienst vervangen worden, om elk risico te voorkomen.

## ALLEEN VOOR DE EUROPESE MARKT:

- Altijd de stekker uit het stopcontact verwijderen wanneer het apparaat onbeheerd blijft en alvorens het apparaat te monteren, demonteren of te reinigen.
- Dit apparaat mag niet worden gebruikt door kinderen. Houd het apparaat en de voedingskabel buiten het bereik van kinderen.
- Kinderen mogen niet met het apparaat spelen.

---

## 2. WAARSCHUWINGEN VOOR DE VEILIGHEID



**Gevaar!** De niet-naleving kan of zal oorzaak zijn van letsel als gevolg van elektrische schokken met gevaar voor het leven.

Aangezien het apparaat op elektriciteit functioneert kan niet uitgesloten worden dat het een elektrische schok genereert.

Houdt u dus aan de volgende veiligheidsvoorschriften:

- Raak het apparaat nooit aan met natte handen of voeten.
- Raak de stekker niet aan met natte handen.
- Controleer of het gebruikte stopcontact altijd vrij toegankelijk is zodat, indien nodig, de stekker uit het stopcontact kan worden verwijderd.
- Wilt u de stekker uit het stopcontact trekken, pak dan direct de stekker vast. Trek nooit aan het snoer omdat dit hierdoor beschadigd kan raken.
- Om het apparaat volledig los te koppelen moet de stekker uit het stopcontact getrokken worden.

- In geval van defecten van het apparaat, deze niet zelf proberen te repareren.

Schakel het apparaat uit, trek de stekker uit het stopcontact en neem contact op met de Technische Dienst.

- Alvorens handelingen voor reiniging uit te voeren, het apparaat uitschakelen en de stekker uit het stopcontact trekken.



**Let op!** De niet-naleving kan of zal oorzaak zijn van letsel of beschadiging van het apparaat.

- Bewaar het verpakkingsmateriaal (plastic zakjes, piepschuim) buiten het bereik van kinderen.
- Het apparaat niet bovenop of in de nabijheid van elektrische kookplaten, gasfornuizen of een verwarmde oven plaatsen.
- Controleer of er in de koffiemolen vreemde voorwerpen aanwezig zijn.
- Vermijd de bewegende delen aan te raken.

## Gebruik conform de bestemming

Dit apparaat moet uitsluitend toegepast worden voor het beoogde gebruik. Elk ander gebruik dient als oneigenlijk te worden beschouwd. Dit apparaat is niet geschikt voor een commercieel gebruik.

De fabrikant is niet aansprakelijk voor schade als gevolg van een oneigenlijk gebruik van het apparaat.

Probeer nooit ijsblokjes te malen of het apparaat op een andere wijze te gebruiken dan in de instructies beschreven staat.

### 2.1 Gebruiksaanwijzing

Lees deze instructies aandachtig door alvorens het apparaat te gebruiken. De veronachtzaming van deze instructies kan oorzaak zijn van letsel en beschadiging van het apparaat.

De fabrikant is niet aansprakelijk voor schade als gevolg van de niet-naleving van deze gebruiksaanwijzingen.

#### **N.B.:**

Bewaer deze instructies zorgvuldig. Indien het apparaat wordt overgedragen aan andere personen, moet ook deze gebruiksaanwijzing worden meegeleverd.

## 3. BESCHRIJVING

### 3.1 Beschrijving van het apparaat

(pag. 3 - A )

- A1. Koffiebonenreservoir
- A2. Deksel koffiebonenreservoir
- A3. Regelknop maalgraad
- A4. Regelknop aantal kopjes (MIN=1; MAX=14)
- A5. Bergruimte accessoires
- A6. Bakje accessoire cuphouder
- A7. Accessoire cuphouder
- A8. Plaatje reservoir gemalen koffie
- A9. AAN/UIT knop
- A10. Deksel reservoir gemalen koffie
- A11. Dop reservoir gemalen koffie
- A12. Reservoir gemalen koffie
- A13. Kwastje reiniging

### 3.2 Beschrijving van de bedieningen

(pag. 3 - B )

- B1. Startknop maling
- B2. Selectieknop aroma
- B3. Huidige selectie aroma (LIGHT = LICHT; NORMAL = NORMAAL; STRONG= STERK)
- B4. Controlelampje reservoir gemalen koffie
- B5. Aantal geselecteerde kopjes
- B6. Controlelampje accessoire cuphouder
- B7. Controlelampje koffiebonenreservoir

## 4. HET APPARAAT CONTROLEREN

Controleer, na het verwijderen van de verpakking, of het apparaat intact is en alle accessoires aanwezig zijn. Gebruik het apparaat niet als er zichtbare schade is. Neem contact op met de Technische Dienst De'Longhi.

## 5. HET APPARAAT AANSLUITEN

#### **Gevaar!**

Controleer of de spanning van het elektriciteitsnet overeenkomt met de waarde aangegeven op het typeplaatje op de onderkant van het apparaat.

Sluit het apparaat alleen aan op een deskundig geïnstalleerd stopcontact met een minimale stroomsterkte van 10A en een efficiënte aardleiding. Indien de stekker van het apparaat en stopcontact niet overeenkomen laat dan het stopcontact door gekwalificeerd personeel vervangen met een geschikt type.

## 6. VOORBEREIDENDE WERKZAAMHEDEN

Alvorens de koffiemolen te gebruiken, moet de behuizing van de machine met een vochtige doek gereinigd worden. Was alle accessoires met de hand, met lauwwarm water en afwasmiddel. Ze vervolgens afspoelen en afdrogen.

#### **Let op!**

Het maalwerk moet niet gewassen worden en altijd droog gehouden worden.

Reinig het maalwerk met een harde borstel.

## 7. GEBRUIK VAN HET APPARAAT

### 7.1 Koffie malen in het reservoir

1. Plaats het apparaat op een vlakke ondergrond.
2. Schroef het koffiebonenreservoir vast door het rechtsom te draaien (afb. 1);
3. Verwijder het deksel van het koffiebonenreservoir (afb. 2);
4. Strooi de gewenste hoeveelheid koffiebonen in het reservoir (afb. 3);
5. Sluit het deksel en druk het goed aan;

#### **Let op!**

Het koffiebonenreservoir niet verwijderen wanneer het koffiebonen bevat.

6. Steek de stekker in het stopcontact;
7. Plaats de regelknop (A4) op de gewenste hoeveelheid koffie die overeenkomt met het aantal kopjes waarvoor men de koffiebonen moet malen: op het display wordt het gewenste nummer weergegeven (afb. 4). Deze hoeveelheid moet echter alleen als verwijzing gebruikt worden omdat deze kan variëren afhankelijk van de smaak,

het type en de brandwijze van de koffiebonen en de geselecteerde maalgraad;

8. Druk op de selectieknop aroma (B2) tot het gewenste aroma wordt weergegeven op het display (afb. 5);



**Let op!**

- Het is normaal dat er, afhankelijk van de geselecteerde maalgraad, verschillende hoeveelheden gemalen koffie worden verkregen.
  - Regel de maalgraad en het aroma op basis van uw persoonlijke smaak.
  - FRENCH PRESS: bij het selecteren van de maalgraad voor dit type koffie wordt aangeraden om maximaal 8 kopjes te zetten.
9. Druk op de startknop maling (B1) (afb. 6);
  10. Stel de maalgraad van de koffie in door de betreffende regelknop (A3) naar het gewenste type koffie te draaien (afb. 7): wijzig de maalgraad wanneer het apparaat functioneert;
  11. Bij het bereiken van de eerder geselecteerde hoeveelheid koffie zal het apparaat automatisch stoppen;
  12. Indien men het apparaat wenst te stoppen voordat de maling voltooid is, druk dan nogmaals op de startknop maling;



**N.B.:**

Stop de maling wanneer de gemalen koffie het niveau MAX bereikt.

13. Verwijder het reservoir gemalen koffie (A12), klop zacht op het reservoir, verwijder het deksel en strooi de gemalen koffie in het filter van de koffiemachine. Wanneer de gemalen koffie niet volledig gebruikt wordt, kan dit in het reservoir bewaard worden: sluit de dop (A11) om verlies van aroma te voorkomen.

Vóór een volgend gebruik moet het reservoir gemalen koffie altijd geleegd worden.

## 7.2 Koffie malen in het bakje cuphouder



1. Bereid het koffiebonenreservoir zoals beschreven onder punt 1 tot 6 van de vorige paragraaf;
2. Verwijder uit de ruimte het bakje accessoire cuphouder (A6) (afb. 8);
3. Pak het accessoire cuphouder (A7) uit het bakje (afb. 9);
4. Plaats het accessoire in het apparaat en druk het stevig aan: op het display blijft het betreffende controlelampje vast branden (afb. 10);



**N.B.:**

- Wanneer het accessoire cuphouder gebruikt wordt, is het niet mogelijk om het aantal kopjes te selecteren: men kan de dosis koffie malen die nodig is voor één of twee kopjes espresso;
  - Wanneer het accessoire cuphouder gebruikt wordt, moet de regelknop maalgraad (A3) geplaatst worden in overeenkomst met de sector van 1 tot 6 "ESPRESSO": regel de maalgraad wanneer het apparaat functioneert.
- Opmerking:** niet malen met een maalgraad hoger dan 6 om een overbelasting van de filterhouder te voorkomen.
5. Bevestig de cup op de accessoire (afb. 11). We raden aan de cup op zijn plaats te houden omdat het accessoire vervaardigd is op basis van enkele standaardafmetingen die niet overeenkomen met alle in de handel verkrijgbare cups filterhouder;
  6. Druk op de startknop maling (b1) (afb. 6): druk, voor het malen van een hoeveelheid voor 2 kopjes, binnen 1 seconde vanaf de start twee maal op de startknop;
  7. De maling wordt automatisch onderbroken: indien men het apparaat wenst te stoppen voordat de maling voltooid is, druk dan nogmaals op de startknop maling;
  8. Verwijder de cup filterhouder en ga verder met het zetten van de espresso.

## 8. ADVIES VOOR GEBRUIK

- Het deksel van het koffiebonenreservoir altijd hermetisch gesloten houden om de smaak en het aroma van de koffiebonen te behouden.
- Uitsluitend de op het moment benodigde hoeveelheid koffie malen.
- Het koffiebonenreservoir nooit te veel vullen. Als algemene leidraad rekening houden met een eetlepel koffiebonen per kop (bijv. 4 eetlepels koffiebonen voor 4 kopjes). Natuurlijk zullen de optimale hoeveelheden in de loop der tijd op basis van de persoonlijke smaak worden bepaald.
- Na het apparaat 2 keer achter elkaar gebruikt is, moet 15 minuten gewacht worden voordat het weer gebruikt wordt.
- Om een goede kwaliteit en versheid van de koffie te waarborgen, moet het apparaat na ieder gebruik gereinigd worden. Het is niet raadzaam om in de machine oliehoudende bonen te gebruiken.

## 9. PROGRAMMEERBARE INSTELLINGEN

### 9.1 Programmering tijd maling met het gebruik van het accessoire cuphouder (A7)

1. Bevestig het accessoire cuphouder;
2. Breng de cup van de espressomachine aan;
3. Druk op de startknop maling (A1) en houd de knop ingedrukt: de maling wordt gestart en het symbool van het

- knopje knippert snel om aan te geven dat het apparaat zich bevindt in de modus programmering;
4. Bij het bereiken van de gewenste hoeveelheid de knop loslaten; het apparaat onderbreekt de maling en de tijd voor de maling voor één kopje espresso wordt opgeslagen.

**i N.B.:**

- Om te voorkomen een te grote hoeveelheid gemalen koffie te produceren, kan het apparaat een maximale tijd maling van ongeveer 7 seconden opslaan.
- Alleen de hoeveelheid gemalen koffie voor 1 kopje kan worden opgeslagen: wanneer men voor 2 kopjes maalt, zal het apparaat twee keer de voor een enkel kopje ingestelde hoeveelheid malen.

## 9.2 Contrast display

Het display kan worden ingesteld op 5 verschillende contrast-niveaus: ga als volgt te werk:

1. Schakel het apparaat in door op de knop ON/OFF (A9) te drukken;
2. Verwijder het reservoir gemalen koffie (A12) of het accessoire cuphouder (A7) (indien aangebracht);
3. Druk op één van de twee knoppen: op het display verschijnt het nummer van het momenteel geselecteerde contrastniveau (afb. 16);
4. Druk op één van de twee knoppen om het contrast te verhogen/verminderen;
5. Na het selecteren van het gewenste contrast het reservoir gemalen koffie of het accessoire cuphouder weer terug plaatsen: het apparaat is klaar voor gebruik.

## 9.3 Reset naar fabrieksinstellingen

1. Schakel het apparaat in door op de knop ON/OFF (A9) te drukken;
2. Verwijder het reservoir gemalen koffie (A12) of het accessoire cuphouder (A7) (indien aangebracht);
3. Druk gelijktijdig op de twee knoppen: het apparaat keert terug naar de vooraf ingestelde waarde voor contrast en de standaardtijden voor maling met cuphouder;
4. Plaats het reservoir gemalen koffie of het accessoire cuphouder terug: het apparaat is klaar voor gebruik.

## 10. REINIGING

**⚡ Gevaar!**

Alvorens het apparaat te reinigen moet het worden uitgeschakeld en losgekoppeld van de elektriciteitsvoorziening. Dompel het apparaat nooit onder in water.

1. Verwijder de stekker uit het stopcontact;

2. Koppel het koffiebonenreservoir (A1) los door het linksom te draaien en neem het weg uit de machine. Controleer dat het reservoir leeg is alvorens het te verwijderen;
3. Verwijder het reservoir gemalen koffie (A12);
4. Verwijder het bakje accessoire cuphouder (A6);
5. Breng het plaatje voor het reservoir gemalen koffie (A8) omhoog;
6. Alle accessoires kunnen gewassen worden met lauwwarm water en afwasmiddel: de onderdelen niet in de vaatwasser reinigen! Droog de accessoires goed af alvorens ze weer te gebruiken.

**i N.B.:**

Ook de maalwerken moeten regelmatig gereinigd worden; ga als volgt te werk:

1. Draai de regelknop maalgraad linksom tot aan de eindpositie, de positie "OPEN" (afb. 12);
2. Verwijder het bovenste deel van het maalwerk door het omhoog te tillen (afb. 13);
3. Reinig het verwijderde gedeelte met een harde borstel (afb. 14);
4. Reinig de binnenkant van de machine met een kwast en zuig de koffieresten op met een stofzuiger (afb. 15);
6. Plaats het bovenste deel van het maalwerk terug en draai de regelknop maalgraad naar de gewenste stand.

Na verloop van tijd zullen de maalwerken verslijten en verminderd de hoeveelheid gemalen koffie. Neem in dit geval contact op met een erkend servicecentrum voor de aankoop van nieuwe maalwerken; vervang de maalwerken.

## 11. TECHNISCHE GEGEVENS

Spanning: ..... 220-240V ~50/60 Hz max. 10A  
 Geabsorbeerd vermogen: ..... 150W  
 Gewicht: ..... 3,5Kg





Dit apparaat voldoet aan de Europese Verordening 1935/2004 inzake materialen bestemd om in aanraking te komen met levensmiddelen.

## 12. VERWIJDERING



Het apparaat mag niet verwijderd worden met het huisafval, maar moet ingeleverd worden bij een erkend verzamelpunt voor gescheiden inzameling.

### 13. INDIEN ER IETS NIET WERKT...

<p>Het apparaat werkt niet.</p>	<p>Controleer of de stekker correct in het stopcontact geplaatst is en dat het stopcontact correct functioneert.</p>
	<p>Het reservoir gemalen koffie (A12), noch het accessoire cuphouder (A7) zijn geplaatst. Plaats het gewenste accessoire</p>
	<p>Het accessoire is niet correct geplaatst. Verwijder het accessoire en plaats het opnieuw terug.</p>
	<p>Het koffiebonenreservoir (A1) is niet geplaatst. Plaats het reservoir.</p>
	<p>Het koffiebonenreservoir (A1) is niet correct geplaatst. Verwijder het reservoir en plaats het correct terug.</p>
<p>Het apparaat stopt tijdens de werking.</p>	<p>Het apparaat is oververhit. De thermische zekering van de motor heeft ingegrepen. Raadpleeg een bevoegd servicecentrum.</p>
<p>De hoeveelheid gemalen koffie is schaars.</p>	<p>Na verloop van tijd verslijten de maalwerken. Koop nieuwe maalwerken bij één van de erkende servicecentra; vervang de maalwerken (zie het hoofdstuk "10. Reiniging")</p>

## 1. ADVERTENCIAS FUNDAMENTALES DE SEGURIDAD

---

- El aparato puede ser utilizado por personas con capacidades físicas, sensoriales o mentales reducidas o con falta de experiencia y de conocimiento si están vigiladas o si han recibido instrucciones relativas al uso seguro del aparato y se han comprendido los peligros que este conlleva.
- Los niños deben ser vigilados para asegurarse de que no juegan con el aparato.
- No sumerja nunca la máquina en el agua durante la limpieza.
- No use el aparato si la tapadera de protección de la parte giratoria está dañado o estropeado.
- Este aparato está destinado exclusivamente al uso doméstico. No está previsto el uso en: ambientes destinados a cocinas para el personal de tiendas, oficinas y otras zonas de trabajo, agroturismos, hoteles, moteles y otras estructuras hosteleras, alquiler de habitaciones.
- En caso de que la clavija o el cable de alimentación sufran algún daño solo podrán ser sustituidos por el servicio de asistencia técnica a fin de prevenir cualquier riesgo.

### SOLO PARA LOS MERCADOS EUROPEOS:

- Desconecte siempre el aparato de la alimentación si queda sin vigilancia y antes de montarlo, desmontarlo o limpiarlo.
- Este aparato no debe ser utilizado por niños. Conserve el aparato y su cable fuera del alcance de los niños.
- Los niños no deben utilizar el aparato como juego.

---

## 2. ADVERTENCIAS DE SEGURIDAD



**¡Peligro!** El incumplimiento puede ser, o es, causa de lesiones por descarga eléctrica con peligro para la vida.

Dado que el aparato funciona con corriente eléctrica no se puede excluir que genere descargas eléctricas.

Así pues, atégase a las siguientes advertencias de seguridad:

- No toque el aparato con las manos ni los pies mojados.
- No toque la clavija con las manos mojadas.
- Asegúrese de que sea posible acceder en todo momento y libremente a la toma de corriente utilizada, dado que solo así se podrá quitar la clavija cuando sea necesario.
- Si quiere quitar la clavija de la toma de corriente acciónela directamente. No tire nunca del cable, porque podría dañarse.
- Para desconectar completamente el aparato quite la clavija de la toma de corriente.

- En caso de que el aparato tenga una avería no intente repararla.

Apague el aparato, quite la clavija de la toma y contacte el servicio de asistencia técnica.

- Antes de llevar a cabo cualquier operación de limpieza apague la máquina, quite la clavija de la toma de corriente.



**Atención:** El incumplimiento puede ser, o es, causa de lesiones o de daños al aparato.

- Conserve el material de embalaje (bolsas de plástico, poliestireno expandido) fuera del alcance de los niños.
- No deje el aparato encima o cerca de hornillos eléctricos o de gas, o en un horno calentado.
- Verifique que el interior del molinillo de café no haya objetos extraños.
- Evite el contacto con las partes en movimiento.

## USO CONFORME A SU DESTINO

Este aparato solo podrá ser empleado para el uso para el que ha sido concebido. Cualquier otro uso se considera impropio. Este aparato no es adecuado para uso comercial.

El fabricante no responde por los daños derivados de un uso impropio del aparato.

Nunca intente picar hielo u usarlo de manera diferente a la indicada en las instrucciones.

### 2.1 Instrucciones de uso

Lea detenidamente estas instrucciones antes de usar el aparato. Si no se respetan estas instrucciones se pueden producir lesiones o daños al aparato.

El fabricante queda eximido de toda responsabilidad por los daños derivados del incumplimiento de estas instrucciones de uso.

#### **Nota Bene:**

Guarde meticulosamente estas instrucciones. Si traspasa el aparato a otras personas deberá entregarles también estas instrucciones de uso.

## 3. DESCRIPCIÓN

### 3.1 Descripción del aparato

(pág. 3 - A)

- A1. Recipiente granos
- A2. Tapadera del recipiente del café en grano
- A3. Regulador del grado de molienda
- A4. Selector número de tazas(MÍN=1; MÁX=14)
- A5. Compartimento porta accesorios
- A6. Recipiente accesorio portatazas
- A7. Accesorio portatazas
- A8. Estante para el recipiente del café molido
- A9. Botón ON/OFF
- A10. Tapadera del recipiente del café molido
- A11. Tapón del recipiente del café molido
- A12. Recipiente del café molido
- A13. Pincel limpieza

### 3.2 Descripción de los mandos

(pág. 3 - B )

- B1. Botón inicio molienda
- B2. Botón de selección del aroma :
- B3. Selección del aroma corriente (LIGHT = SUAVE; NORMAL = NORMAL; STRONG= FUERTE)
- B4. Indicador del recipiente del café molido
- B5. Número de tazas seleccionado
- B6. Indicador accesorio portatazas
- B7. Indicador recipiente café en grano

## 4. CONTROL DEL APARATO

Después de haber desembalado la cafetera, asegúrese de que esté íntegra y de que no falten accesorios. No utilice el aparato si presenta desperfectos evidentes. Contacte con el servicio de asistencia técnica De'Longhi.

## 5. CONEXIÓN DEL APARATO



Asegúrese de que la tensión de la red eléctrica corresponda al valor indicado en la placa de datos situada en el fondo del aparato.

Conecte el aparato sólo a un enchufe instalado en conformidad con las normativas, con una capacidad mínima de 10 A y con una toma de tierra eficiente. En caso de incompatibilidad entre la toma de corriente y la clavija del aparato, haga sustituir la toma por otro adecuado por personal cualificado.

## 6. OPERACIONES PRELIMINARES

Antes de utilizar el molinillo de café limpie el cuerpo de la máquina con una bayeta húmeda. Lave todos los accesorios con agua tibia y detergente lavavajillas, a continuación enjuáguelos y séquelos.



La muela no debe lavarse y deben mantenerse siempre seca.

Limpie la muela con un cepillo de cerdas duras.

## 7. USO DEL APARATO

### 7.1 Moler café en el recipiente

- 1. Apoye el aparato en una superficie plana.
- 2. Enrosque el recipiente para café en grano girándolo en sentido horario (fig. 1).
- 3. Quite la tapadera del recipiente de café en grano (fig. 2);
- 4. Vierta la cantidad deseada de café en grano en el recipiente (fig. 3);
- 5. Vuelva a cerrar la tapadera apretándola bien.



No elimine el recipiente de café en grano si hay granos en su interior.

- 6. Introduzca la clavija en la toma de corriente.
- 7. Programe el botón (A4) en la cantidad de café correspondiente al número de tazas para el que hay que moler los granos: en el display aparece el número deseado (fig. 4). En cualquier caso, use esta correspondencia solo como referencia, dado que la cantidad variará en función del gusto, del tipo y del tostado de los granos de café, además del grado de molienda seleccionado.
- 8. Pulse el selector de aroma (B2) hasta visualizar en el display el aroma deseado (fig.5).



### **Atención:**

- Es normal tener cantidades de café molido diferentes en función del grado de molienda seleccionado.
  - Regule el grado de molienda y el aroma en función del gusto personal.
  - FRENCH PRESS: cuando se selecciona el grado de molienda para este tipo de café se aconseja preparar 8 tazas como máximo.
9. Pulse el botón de inicio molienda (B1) (fig. 6);
  10. Configure el grado de molienda del café girando el correspondiente regulador (A3) hacia el tipo de café deseado (fig.7): modifique el grado de molienda cuando el aparato está en funcionamiento.
  11. Una vez alcanzada la cantidad de café previamente seleccionada, el aparato se para automáticamente.
  12. Si desea parar el aparato antes de que haya terminado la molienda, pulse de nuevo el botón inicio molienda.

### **Nota Bene:**

Para la molienda si el polvo de café alcanza el nivel MÁX.

13. Saque el recipiente de café molido (A12), dé unos golpecitos en el recipiente, quite la tapadera y vierta el café molido en el filtro de la cafetera. Si no utiliza el café molido este se puede conservar en el interior del recipiente cerrando la tapadera (A11) para evitar que pierda el aroma.

Vacíe siempre el recipiente de café molido antes de usarlo de nuevo.

## 7.2 Moler café en el recipiente portatazas



1. Prepare el recipiente de café en grano como se ilustra en los puntos 1 a 6 del apartado anterior;
2. Saque el accesorio portatazas de su compartimento (A6) (fig. 8);
3. Coja el accesorio portatazas del recipiente (A7) (fig. 9);
4. Introduzca el accesorio en el aparato empujándolo hasta el fondo: en el display el indicador correspondiente permanece encendido fijo (fig. 10).

### **Nota Bene:**

- Cuando se utiliza el accesorio portatazas no es posible elegir el número de tazas: de hecho, se puede moler la dosis de café necesaria para una o dos tazas de café espresso;
- Cuando utilice el accesorio portatazas gire el regulador del grado de molienda(A3) en correspondencia con el sector de 1 a 6 "ESPRESSO": regule el grado de molienda cuando el aparato esté en funcionamiento.

**Nota:** no mueva por encima del grado de molienda 6 para evitar que el portafiltro se sobrecargue.

5. Enganche la taza al accesorio (fig. 11). Se aconseja tener en posición la taza, dado que el accesorio se ha fabricado en función de ciertas dimensiones estándar que no son comunes a todas las tazas portafiltro del mercado.
6. Pulse el botón de inicio de molienda (B1) (fig. 6): para moler la cantidad correspondiente a 2 tazas pulse dos veces el botón de inicio en el primer segundo de la preparación;
7. La molienda se interrumpe automáticamente: si desea parar el aparato antes de que haya terminado la molienda, pulse de nuevo el botón inicio molienda;
8. Saque la taza portafiltro y prepare el café espresso.

## 8. CONSEJOS DE USO

- Tenga siempre la tapadera del recipiente de los granos herméticamente cerrado para conservar todo el sabor y el aroma de los granos de café.
- Muela solo la cantidad de café necesaria en ese momento.
- No llene nunca demasiado el recipiente de los granos. Como indicación general, considere una cucharada de granos por taza (por ejemplo, 4 cucharadas de granos para café para 4 tazas). Naturalmente, con el tiempo se establecen las cantidades óptimas en función del gusto personal.
- Después de 2 usos consecutivos espere 15 minutos antes de volver a utilizar el aparato.
- Para garantizar una buena calidad en términos de frescura del café limpie siempre el café después de cada uso. En cualquier caso no es aconsejable moler granos oleosos.

## 9. CONFIGURACIONES PROGRAMABLES

### 9.1 Programación tiempo de molienda con uso del accesorio portatazas (A7)

1. Introduzca el accesorio portatazas;
2. Introduzca la taza de la cafetera espresso;
3. Pulse el botón de inicio de molienda (A1) y manténgalo pulsado: la molienda inicia y el símbolo de la taza parpadea rápidamente para indicar que el aparato está en modo programación.
4. Una vez molida la cantidad de café deseada suelte el botón: el aparato interrumpe la molienda y se memoriza el tiempo de molienda necesario para una taza.

### **Nota Bene:**

- Para no producir una cantidad excesiva de café en polvo el aparato puede memorizar un tiempo máximo de molienda de unos 7 segundos.
- Solo es posible memorizar la cantidad de café molido para 1 taza cuando se muele para 2 tazas; el aparato molerá el doble de la cantidad memorizada para una taza.

## 9.2 Contraste display

El display se puede regular en 5 configuraciones distintas de contraste: proceda como se indica a continuación:

1. Encienda el aparato pulsando el botón ON/OFF (A9).
2. Saque el recipiente de café molido (A12) o el accesorio portatazas (A7) (si están introducidos);
3. Pulse uno de los dos botones: en el display aparece el número del nivel de contraste actualmente seleccionado (fig. 16);
4. Pulse uno de los dos botones para aumentar/disminuir el contraste;
5. Una vez seleccionado el contraste deseado vuelva a poner el recipiente del café en polvo o el accesorio portatazas: el aparato está listo para el uso.

## 9.3 Reajuste a los valores de fábrica:

1. Encienda el aparato pulsando el botón ON/OFF (A9).
2. Saque el recipiente de café molido (A12) o el accesorio portatazas (A7) (si están introducidos);
3. Pulse simultáneamente los dos botones: el aparato vuelve al valor de contraste preconfigurado y a los tiempos estándar de molida con portatazas;
4. Vuelva a poner el recipiente del café en polvo o el accesorio portatazas: el aparato está listo para el uso.

## 10. LIMPIEZA



**¡Peligro!**

Antes de llevar a cabo cualquier operación de limpieza hay que apagar la máquina y desconectarla de la red eléctrica. No sumerja nunca la cafetera en el agua.

1. Quite la clavija de la toma;
2. Desenganche el recipiente de café en grano (A1) girándolo en sentido antihorario y sáquelo de la máquina; Asegúrese de que esté vacío antes de sacarlo;
3. Saque el recipiente de café molido (A12);
4. Saque el recipiente accesorio portatazas (A6);
5. Levante el estante para el recipiente de café molido (A8);
6. Todos los accesorios se pueden lavar con agua tibia y detergente lavavajillas; ¡no lave los componentes en el fregadero! Seque bien los accesorios antes de utilizarlos de nuevo.



**Nota Bene:**

Limpie regularmente también las muelas procediendo de la siguiente manera:

1. Gire en sentido antihorario el regulador de molida hasta el final de carrera, en la posición "OPEN" (fig. 12);

2. Saque, levantándola, la parte superior de la muela (fig. 13);
3. Limpie la parte extraída con un cepillo de cerdas duras (fig.14);
4. Limpie el interior de la máquina con un pincel y aspire los residuos de café con un aspirador (fig.15);
6. Vuelva a introducir la parte superior de la muela y gire el regulador seleccionando el grado de molida deseado.

Con el tiempo las muelas se desgastan y la cantidad de café molido se reduce. En este caso diríjase a un centro de asistencia autorizado para comparar muelas nuevas y cámbielas.

## 11. DATOS TÉCNICOS

Tensión:..... 220-240V ~50/60 Hz máx. 10A

Potencia absorbida: ..... 150W

Peso: ..... 3,5Kg





El presente aparato es conforme al Reglamento europeo 1935/2004 sobre materiales destinados a estar en contacto con los alimentos.

## 12. ELIMINACIÓN



El aparato no debe eliminarse junto con los residuos domésticos, sino ser entregado a un centro de recogida selectiva oficial.

### 13. SI HAY ALGO QUE NO FUNCIONA...

El aparato no funciona	Asegúrese de que la clavija está correctamente metida en la toma y que la toma funciona correctamente.
	No se ha introducido ni el recipiente de café molido (A12) ni el accesorio portatazas (A7). Introduzca el accesorio deseado.
	El accesorio no está correctamente colocado. Sáquelo y métalo de nuevo.
	El recipiente de café en grano no se ha introducido (A1). Introduzca el recipiente.
	El recipiente de café en grano (A1) no está bien puesto. Sáquelo y póngalo bien.
El aparato se para durante el funcionamiento.	El aparato se ha calentado en exceso. Ha intervenido el fusible térmico del motor. Diríjase al centro de asistencia autorizado
La cantidad de café molido es escasa.	Con el tiempo las muelas se desgastan. Compre muelas nuevas en un centro de asistencia autorizado y cámbielas (ver sección dedicada al capítulo "10. Limpieza").

# 1. ADVERTÊNCIAS FUNDAMENTAIS PARA A SEGURANÇA

---

- A máquina pode ser utilizada por pessoas com capacidades físicas, sensoriais ou mentais reduzidas, ou sem experiência ou conhecimento necessário, desde que sob supervisão, ou após terem sido instruídas sobre a utilização segura do aparelho e sobre os perigos relacionados ao mesmo.
- As crianças devem ser supervisionadas para que não brinquem com o aparelho.
- Ao efetuar a limpeza, nunca mergulhar a máquina na água.
- Não utilizar o aparelho se a tampa de proteção da parte rotatória está danificado ou avariado.
- Este aparelho destina-se exclusivamente ao uso doméstico. Não é previsto o uso em: espaços utilizados como cozinhas para o pessoal de lojas, escritórios e outros locais de trabalho, unidades de turismo rural, hotéis, motéis e outras estruturas de alojamento, quartos para alugar.
- Em caso de danos à ficha ou ao cabo de alimentação, a substituição dos mesmos deverá ser feita somente pela Assistência Técnica De'Longhi, de modo a evitar qualquer tipo de risco.

## APENAS PARA OS MERCADOS EUROPEUS:

- Desligar sempre o aparelho da alimentação se deixado sem vigilância e antes de montá-lo, desmontá-lo ou limpá-lo.
- Este aparelho não deve ser utilizado pelas crianças. Manter o aparelho e o seu cabo fora do alcance das crianças.
- As crianças não devem utilizar o aparelho como um brinquedo.

## 2. AVISOS DE SEGURANÇA

---



**Perigo!** A não observância causa ou pode causar lesões provocadas por choque elétrico com perigo para a vida.

Como a máquina funciona por meio de corrente elétrica, não se exclui a possibilidade de provocar choques elétricos.

Respeitar, portanto os seguintes avisos sobre a segurança:

- Não tocar o aparelho com as mãos ou pés molhados.
- Não tocar a ficha com as mãos molhadas.
- Certificar-se que a tomada utilizada esteja sempre facilmente acessível, porque só assim será possível desligá-lo em caso de necessidade.
- Se desejar retirar a ficha da tomada, pegar diretamente a ficha. Jamais puxar o cabo para não danificá-lo.
- Para desconectar completamente a máquina, retirar a ficha da tomada.
- Em caso de defeitos na máquina, não tentar repará-los. Desligar a máquina, tirar a ficha da tomada e procurar a Assistência Técnica.

- Antes de qualquer operação de limpeza, desligar a máquina, tirar a ficha da tomada de corrente.



**Atenção:** A não observância pode ser ou é causa de lesões ou danos ao aparelho.

- Conserve o material de embalagem (sacos plásticos, poliestireno expandido) longe do alcance das crianças.
- Não arranjar o aparelho em cima ou perto de fornos elétricos ou a gás, ou num forno aquecido.
- Verificar que no interior do moedor de café não haja objetos estranhos.
- Evite o contacto com as partes em movimento.

### Finalidade de utilização

Este aparelho destina-se somente ao uso para o qual foi expressamente projetado. Qualquer outro tipo de uso será considerado impróprio. Este aparelho não é adequado para utilização comercial.

O fabricante não é responsável pelos danos derivantes de uso impróprio do aparelho.

Nunca tente triturar gelo ou usar de modo diferente do indicado nas instruções.

## 2.1 Instruções para a utilização

Ler atentamente estas instruções antes de utilizar a máquina. O desrespeito destas instruções pode provocar lesões e danos à máquina.

O fabricante não é responsável por danos decorrentes do descumprimento destas instruções para a utilização.



### Nota:

Guardar cuidadosamente estas instruções. Caso a máquina seja cedida a outras pessoas, a mesma deverá estar acompanhada por estas instruções para o uso.

## 3. DESCRIÇÃO

### 3.1 Descrição da máquina

(pág. 3 - A )

- A1. Depósito para café em grão
- A2. Tampa depósito de grãos
- A3. Regulador grau de moagem
- A4. Botão de seleção de número de chávemas (MIN=1; MAX=14)
- A5. Compartimento porta-acessórios
- A6. Recipiente acessório porta-copo
- A7. Acessório porta-copo
- A8. Superfície para depósito do café moído
- A9. Botão ON/OFF
- A10. Tampa do depósito do café moído
- A11. Tampa do depósito do café moído
- A12. Depósito do café moído
- A13. Pincel de limpeza

### 3.2 Descrição dos comandos

(pág. 3 - B )

- B1. Botão de arranque de moagem
- B2. Botão de seleção de aroma
- B3. Seleção aroma atual (LIGHT = LIGEIRA; NORMAL = NORMAL; STRONG= FORTE)
- B4. Indicador luminoso do depósito do café moído
- B5. Número de chávemas selecionado
- B6. Indicador luminoso acessório porta-copo
- B7. Indicador luminoso depósito de grãos

## 4. INSPEÇÃO DA MÁQUINA

Após ter tirado da embalagem, verificar a integridade da máquina e a presença de todos os acessórios. Não utilizar a máqui-

na em caso de danos evidentes. Procurar a Assistência Técnica De'Longhi.

## 5. CONEXÃO DO APARELHO



### Perigo!

Certificar-se que a tensão da rede elétrica corresponda àquela indicada na placa de dados no fundo da máquina.

Conectar a máquina somente a uma tomada com aterramento, instalada de acordo com as regras técnicas e que tenha uma capacidade mínima de 10A. Em caso de incompatibilidade entre a tomada e a ficha do aparelho, proceder à substituição (que deverá ser feita por pessoal qualificado) da tomada por outro tipo adequado.

## 6. OPERAÇÕES PRELIMINARES

Antes de utilizar o moedor de café, limpar o corpo da máquina com um pano humedecido. Lavar todos os acessórios manualmente, com água morna e detergente para pratos, então enxaguá-los e secá-los.



### Atenção:

O moedor não deve ser lavado e deve ser mantido sempre seco. Limpar o moedor com uma escova com cerdas duras.

## 7. UTILIZAÇÃO DO APARELHO

### 7.1 Moer café no depósito

- 1. Apoiar o aparelho sobre uma superfície plana.
- 2. Rosqueie a tampa do depósito de café em grãos girando-a em sentido horário (fig. 1).
- 3. Extraia a tampa do depósito de café em grãos (fig. 2);
- 4. Deitar a quantidade pretendida de café em grãos no depósito (fig. 3).
- 5. Feche novamente a tampa por pressioná-la bem;



### Atenção:

Não remova o depósito de café em grãos se há grãos no seu interior.

- 6. Insira a ficha na tomada elétrica.
- 7. Defina o botão (A4) na quantidade de café correspondente ao número de chávemas para o qual devem se moer o café em grãos: no ecrã aparecerá o número pretendido (fig. 4). Utilizar esta correspondência apenas como referência, porque a quantidade variará consoante o sabor, o tipo e a torrefação do café em grãos, assim como o grau de moagem selecionado.
- 8. Prima o botão de seleção de aroma (B2) até visualizar no ecrã o aroma desejado (fig. 5);



### Atenção:

- É normal ter quantidade de café moído diferentes consoante o grau de moagem selecionado.
  - Regular o grau de moagem e o aroma consoante os gostos pessoais.
  - FRENCH PRESS: quando se seleciona o grau de moagem para este tipo de café, é recomendável preparar no máximo 8 chávenas.
9. Prima o botão de arranque de moagem (B1) (fig. 6);
  10. Defina o grau de moagem do café rodando o relativo regulador (A3) no tipo de café pretendido (fig. 7): modifique o grau de moagem quando o aparelho estiver a funcionar;
  11. Ao atingir a quantidade de café anteriormente selecionada, a máquina para automaticamente.
  12. Se desejar desligar o aparelho antes que a moagem termine, prima novamente o botão de arranque de moagem;

**i Nota:**

Pare a moagem se o pó de café chega ao nível MAX.

13. Remova o depósito do café moído (A12), bata ligeiramente no depósito, remova a tampa e deite o café moído no filtro da máquina de café. Se não está a utilizar todo o café moído, este pode ser conservado dentro do recipiente, por fechar a tampa (A11) para evitar que perca o aroma.

Esvazie sempre o depósito do café moído, antes de proceder com utilizações sucessivas.

## 7.2 Moer café no recipiente porta-copo

1. Prepare o depósito de café em grãos conforme ilustrado nos pontos de 1 até 6 do parágrafo anterior;
2. Extraia do compartimento o recipiente acessório porta-copo (A6) (fig. 8);
3. Pegar do recipiente o acessório porta-copo (A7) (fig. 9);
4. Insira o acessório no aparelho, empurrando-o até o fundo (fig. 9): no ecrã o o relativo indicador luminoso permanece acesso fixo (fig. 10);

**i Nota:**

- Quando se utiliza o acessório porta-copo não é possível escolher o número de chávenas: de facto, é possível moer a dose de café necessária para uma ou duas chávenas de café expresso;
- Quando se utiliza o acessório porta-copo, rode o regulador de grau de moagem (A3) para o sector de 1 a 6 "ESPRESSO": regule o grau de moagem quando o aparelho estiver a funcionar.

**Nota:** não moer para além do grau de moagem 6 para evitar sobrecarregar o porta-filtro.

5. Encaixe o copo ao acessório (fig. 11). Recomenda-se que se mantenha o copo na posição porque o acessório é cons-

truído consoante algumas dimensões padrões que não são comuns para todos os copos porta-filtro disponíveis no comércio;

6. Prima o botão de arranque de moagem (B1) (fig. 6): para moer a quantidade para 2 chávenas, prima duas vezes o botão de arranque dentro do primeiro segundo da preparação;
7. A moagem interrompe-se automaticamente: se se desejar desligar o aparelho antes que a moagem termine, prima novamente o botão de arranque de moagem;
8. Extraia o copo porta-filtro e proceda com a preparação do café expresso.

## 8. CONSELHOS PARA O USO

- Manter sempre a tampa do depósito do café em grãos hermeticamente fechado para conservar todo o sabor e o aroma do café em grãos.
- Moer apenas a quantidade de café necessária no momento.
- Não encher demasiado o depósito do café em grãos. Conforme a indicação geral, considerar uma colher de sopa de café em grãos por chávena (por ex. 4 colheres de café em grão para 4 chávenas). Naturalmente as quantidades ideais, definidas de acordo com o sabor pessoal, serão identificadas com o tempo.
- Depois de 2 utilizações consecutivas, aguarde 15 minutos antes de reutilizar o aparelho.
- Para garantir a qualidade em termos de frescura do café, limpe sempre a máquina depois de cada utilização. De qualquer forma, não é recomendável moer grãos oleosos.

## 9. DEFINIÇÕES PROGRAMÁVEIS

### 9.1 Programação do tempo de moagem com a utilização do acessório porta-copo (A7)

1. Insira o acessório porta-copo;
2. Insira o copo da máquina de café expresso;
3. Prima o botão de arranque de moagem (A1) e mantenha-o premido: a moagem começa e o símbolo de chávena pisca rapidamente para indicar que o aparelho está em modalidade de programação;
4. Após ter moído a quantidade de café desejada, solte o botão: o aparelho interrompe a moagem e o tempo de moagem para uma chávena de café expresso está memorizada.

**i Nota:**

- Para evitar produzir uma quantidade excessiva de café em pó, o aparelho pode memorizar um tempo máximo de moagem equivalente a cerca de 7 segundos.

- É possível memorizar apenas a quantidade de café moído para 1 chávina: quando se mói para 2 chávinas, o aparelho moerá o dobro da quantidade memorizada para a chávina única.

## 9.2 Contraste do ecrã

O ecrã pode ser regulado em 5 diferentes programações de contraste: proceda conforme indicado em seguida:

1. Ligar o aparelho por premir o botão ON/OFF (A9);
2. Extraia o depósito de café moído (A12) ou o acessório porta-copo (A7) (se inseridos);
3. Prima um dos dois botões: no ecrã aparecerá o número do nível de contraste atualmente selecionado (fig. 16);
4. Prima um dos dois botões para aumentar/diminuir o contraste;
5. Após ter selecionado o contraste pretendido, reposicione o depósito de café em pó ou o acessório porta-copo: o aparelho está pronto para o uso.

## 9.3 Zerar aos valores de fábrica

1. Ligar o aparelho por premir o botão ON/OFF (A9);
2. Extraia o depósito de café moído (A12) ou o acessório porta-copo (A7) (se inseridos);
3. Prima simultaneamente as duas teclas: o aparelho volta ao valor de contraste predefinido e ao tempo padrão de moagem com o porta-copo;
4. Reposicione o depósito de café em pó ou o acessório porta-copo: o aparelho está pronto para o uso.

## 10. LIMPEZA



**Perigo!**

Antes de efetuar a operação de limpeza, a máquina deve ser desligada e a desconectada da rede elétrica. Nunca mergulhar a máquina na água.

1. Extrair a ficha da tomada;
2. Desencaixe o depósito de café em grãos (A1) rodando-o em sentido anti-horário e extraia-o da máquina. Assegure-se que esteja vazio antes de retirá-lo;
3. Extraia o depósito de café moído (A12);
4. Extraia o recipiente acessório porta-copo (A6);
5. Eleve a superfície para depósito do café moído (A8);
6. Todos os acessórios podem ser lavados com água morna e detergente para pratos; não lave os componentes na lava-loiças! Seque bem os acessórios antes de reutilizá-los.



**Nota:**

Limpe regularmente também os moinhos, como explicado em seguida:

1. Rode em sentido anti-horário o regulador de moagem até o fim do curso, para a posição "OPEN" (fig. 12);
2. Extraia, por levantar a parte superior do moedor (fig. 13);
3. Limpe a parte extraída com uma escova com cerdas duras (fig. 14);
4. Limpe o interior da máquina com um pincel e aspire os resíduos de café com um aspirador de pó (fig. 15);
6. Reintroduza a parte superior do moedor e rode o regulador selecionando o grau de moagem pretendido.

Com o tempo os moedores se desgastam e a quantidade de café moído reduz-se. Nesse caso, dirija-se a um centro de assistência autorizado para adquirir os moedores novos e substituí-los.

## 11. DADOS TÉCNICOS

Tensão..... 220-240V ~ 50/60 Hz max. 10A

Potência absorvida: ..... a 150W

Peso: ..... 3.5Kg





Este aparelho está em conformidade com o Regulamento europeu n.º 1935/2004 sobre os materiais destinados a entrar em contacto com os alimentos.

## 12. ELIMINAÇÃO



Não elimine o aparelho juntamente com os resíduos domésticos; deposite-o num centro de recolha seletiva oficial.

### 13. SE ALGO NÃO FUNCIONAR

O aparelho não funciona.	Certificar-se que a ficha esteja corretamente inserida na tomada e que a tomada funcione corretamente.
	Não está inserido o depósito de café moído (A12), nem o acessório porta-copo (A7). Insira o acessório pretendido
	O acessório não foi inserido corretamente. Extraia-o e repita a inserção.
	Não está inserido o depósito porta café em grãos (A1). Insira o depósito.
	O depósito porta café em grãos (A1) não está inserido corretamente. Extraia-o e insira-o corretamente.
O aparelho interrompe-se durante o funcionamento.	O aparelho está sobreaquecido. O fusível térmico do motor disparou. Contactar o centro de assistência autorizado
A quantidade de café moído é escassa.	Com o tempo os moedores se desgastam. Adquirir novos moedores em um dos centros de assistência autorizados e proceda com a substituição (veja a seção específica no capítulo "10 Limpeza")



## 1. ΒΑΣΙΚΕΣ ΠΡΟΕΙΔΟΠΟΙΗΣΕΙΣ ΑΣΦΑΛΕΙΑΣ

- Η συσκευή μπορεί να χρησιμοποιηθεί από άτομα με μειωμένες κινητικές, αισθητηριακές ή νοητικές ικανότητες ή χωρίς εμπειρία ή κατάλληλη γνώση, εάν βρίσκονται υπό επιτήρηση ή εφόσον έχουν λάβει οδηγίες αναφορικά με την ασφαλή χρήση της συσκευής και έχουν κατανοήσει τους κινδύνους που ενέχονται.
- Παρακολουθείτε τα παιδιά και βεβαιωθείτε ότι δεν παίζουν με τη συσκευή.
- Κατά τον καθαρισμό, μη βυθίζετε ποτέ τη συσκευή σε νερό
- Μη χρησιμοποιείτε τη συσκευή αν το καπάκι προστασίας του περιστρεφόμενου μέρους έχουν υποστεί βλάβη ή έχει καταστραφεί.
- Η συσκευή αυτή προορίζεται αποκλειστικά για οικιακή χρήση. Δεν προβλέπεται η χρήση σε: χώρους κουζίνας για το προσωπικό καταστημάτων, γραφείων και άλλων χώρων εργασίας, σε μονάδες αγροτουρισμού, ξενοδοχεία, πανσιόν και άλλες παρόμοιες υποδομές, νοικοκυριά, δωμάτια.
- Σε περίπτωση βλαβών στο φις ή στο ηλεκτρικό καλώδιο, αντικαταστήστε τα απευθυνόμενοι στο Σέρβις, ώστε να αποφύγετε οποιοδήποτε κίνδυνο.

### ΜΟΝΟ ΓΙΑ ΤΙΣ ΑΓΟΡΕΣ ΤΗΣ ΕΥΡΩΠΗΣ:

- Αποσυνδέστε τη συσκευή από την τροφοδοσία αν την αφήσετε αφύλακτη και πριν την συναρμολόγηση, την αποσυναρμολόγηση ή τον καθαρισμό.
- Αυτή η συσκευή δεν θα πρέπει να χρησιμοποιείται από παιδιά. Φυλάξτε τη συσκευή και το καλώδιό της μακριά από παιδιά.
- Τα παιδιά δεν θα πρέπει να παίζουν με τη συσκευή.

## 2. ΠΡΟΕΙΔΟΠΟΙΗΣΕΙΣ ΑΣΦΑΛΕΙΑΣ

 **Προσοχή** Η μη τήρηση μπορεί να προκαλέσει ή προκαλεί ηλεκτροπληξία με κίνδυνο για την ανθρώπινη ζωή. Δεδομένου ότι η μηχανή λειτουργεί με ηλεκτρικό ρεύμα, δεν πρέπει να αποκλείσετε το ενδεχόμενο να δημιουργηθούν ηλεκτρικές εκκενώσεις.

Τηρήστε τις παρακάτω προειδοποιήσεις ασφαλείας:

- Μην ακουμπάτε τη μηχανή με βρεγμένα χέρια ή πόδια.
- Μην αγγίζετε το φις με βρεγμένα χέρια.
- Βεβαιωθείτε ότι η πρόσβαση στη χρησιμοποιούμενη πρίζα είναι πάντα ελεύθερη, καθώς μόνον έτσι θα μπορείτε να αποσυνδέσετε το φις σε περίπτωση ανάγκης.
- Αν θέλετε να βγάλετε το φις από την πρίζα, τραβήξτε το φις. Μην τραβάτε ποτέ το καλώδιο γιατί μπορεί να προκληθεί βλάβη.
- Για την πλήρη αποσύνδεση της συσκευής, τραβήξτε το φις από την πρίζα.

- Σε περίπτωση βλάβης μην επιχειρήσετε να επισκευάσετε τη συσκευή. Σβήστε τη συσκευή, αποσυνδέστε το φις από την πρίζα και απευθυνθείτε στην Τεχνική Υποστήριξη.
- Πριν από οποιαδήποτε εργασία καθαρισμού, σβήστε το μηχάνημα, αποσυνδέστε το φις από την πρίζα του ρεύματος.

 **Προσοχή:** Η μη τήρηση μπορεί να προκαλέσει ή προκαλεί τραυματισμούς ή βλάβες στη συσκευή.

- Φυλάξτε τα υλικά της συσκευασίας (πλαστικές σακούλες, φελιζόλ) μακριά από παιδιά.
- Μην τοποθετείτε τη συσκευή πάνω ή κοντά σε ηλεκτρικά μάτια ή μάτια αερίου ή σε φούρνο που έχει προθερμανθεί.
- Βεβαιωθείτε ότι μέσα στο μύλο του καφέ δεν υπάρχουν ξένα σώματα.
- Αποφύγετε την επαφή με κινούμενα μέρη.

## Χρήση βάσει προορισμού

Αυτή η συσκευή πρέπει να χρησιμοποιηθεί μόνο για τη χρήση για την οποία έχει σχεδιαστεί. Οποιαδήποτε άλλη χρήση θα πρέπει να θεωρηθεί ακατάλληλη. Αυτή η συσκευή δεν είναι κατάλληλη για εμπορική χρήση.

Ο κατασκευαστής δεν θεωρείται υπεύθυνος για βλάβες που ενδέχεται να προκύψουν από την ακατάλληλη χρήση της συσκευής. Μην τριβετε πάγο και μη τη χρησιμοποιείτε με τρόπο διαφορετικό από εκείνον που υποδεικνύεται στις οδηγίες.

### 2.1 Οδηγίες χρήσης

Διαβάστε προσεκτικά τις οδηγίες χρήσης πριν χρησιμοποιήσετε τη συσκευή. Η μη τήρηση των οδηγιών αυτών μπορεί να προκαλέσει τραυματισμούς και βλάβες στη συσκευή.

Ο κατασκευαστής δεν θεωρείται υπεύθυνος για βλάβες που ενδέχεται να προκύψουν από μη τήρηση των οδηγιών χρήσης.

#### Σημείωση:

Φυλάξτε με προσοχή αυτές τις οδηγίες. Αν η μηχανή παραχωρηθεί σε άλλα άτομα θα πρέπει να παραδοθούν και οι οδηγίες χρήσης.

## 3. ΠΕΡΙΓΡΑΦΗ

### 3.1 Περιγραφή της συσκευής

(σελ. 3 - Α )

- A1. Δοχείο για κόκκους
- A2. Καπάκι δοχείου κόκκων
- A3. Ρυθμιστής βαθμού άλεσης
- A4. Χειρολαβή επιλογής αριθμού φλιτζανιών (MIN=1, MAX=14)
- A5. Διαμέρισμα αποθήκευσης αξεσουάρ
- A6. Δοχείο αξεσουάρ κυπέλλου
- A7. Αξεσουάρ κυπέλλου
- A8. Επιφάνεια για το δοχείο του αλεσμένου καφέ
- A9. Κουμπί ON/OFF
- A10. Καπάκι δοχείου αλεσμένου καφέ
- A11. Τάπα δοχείου αλεσμένου καφέ
- A12. Δοχείο αλεσμένου καφέ
- A13. Πινελάκι καθαρισμού

### 3.2 Περιγραφή εντολών

(σελ. 3 - Β )

- B1. Πλήκτρο εκκίνησης διαδικασίας άλεσης
- B2. Πλήκτρο επιλογής αρώματος
- B3. Επιλογή τρέχοντος αρώματος (LIGHT = ΕΛΑΦΡΥ, NORMAL = ΦΥΣΙΟΛΟΓΙΚΟ, STRONG= ΔΥΝΑΤΟ)
- B4. Λυχνία δοχείου αλεσμένου καφέ
- B5. Αριθμός φλιτζανιών που έχει επιλεγεί
- B6. Λυχνία αξεσουάρ [φορέα] κυπέλλου
- B7. Λυχνία δοχείου κόκκων

## 4. ΕΛΕΓΧΟΣ ΤΗΣ ΣΥΣΚΕΥΗΣ

Αφού αφαιρέσετε τη συσκευασία, βεβαιωθείτε ότι η συσκευή είναι ακέραιη και ότι περιέχει όλα τα μεμονωμένα εξαρτήματα. Μη χρησιμοποιείτε τη συσκευή παρουσία εμφανών βλαβών. Απευθυνθείτε στην τεχνική υποστήριξη της De'Longhi.

## 5. ΣΥΝΔΕΣΗ ΤΗΣ ΣΥΣΚΕΥΗΣ

#### Προσοχή

Βεβαιωθείτε ότι η τάση του ηλεκτρικού δικτύου αντιστοιχεί σε εκείνη που υποδεικνύει η ετικέτα με τα στοιχεία της συσκευής. Συνδέστε τη συσκευή μόνο σε μια πρίζα που έχει τοποθετηθεί σωστά, με ελάχιστη δυναμικότητα 10Α και αποτελεσματική γείωση. Σε περίπτωση ασυμβατότητας μεταξύ της πρίζας και του φις της συσκευής, απευθυνθείτε σε ειδικευμένο προσωπικό για την αντικατάστασή τους φιν.

## 6. ΠΡΟΚΑΤΑΡΚΤΙΚΕΣ ΕΡΓΑΣΙΕΣ

Πριν προχωρήσετε στη χρήση του μύλου άλεσης [καφέ], καθαρίστε το σώμα του μηχανήματος με ένα υγρό πανί. Το πλύσιμο των αξεσουάρ θα πρέπει να γίνεται στο χέρι, χρησιμοποιώντας χλιαρό νερό και απορρυπαντικό για τα πιάτα. Εν συνεχεία θα πρέπει να τα ξεπλένετε για να τα στεγνώνετε.

#### Προσοχή:

Η μηχανή δεν θα πρέπει να πλυθεί και θα πρέπει να διατηρείται πάντα στεγνή. Καθαρίστε το μύλο με βουρτσάκι μα σκληρή τρίχα.

## 7. ΧΡΗΣΗ ΤΗΣ ΜΗΧΑΝΗΣ

### 7.1 Άλεση καφέ μέσα στο δοχείο

1. Ακουμπήστε τη συσκευή σε μία επίπεδη επιφάνεια.
2. Βιδώστε το δοχείο κόκκων περιστρέφοντάς το δεξιόστροφα (εικ. 1),
3. Αφαιρέστε το καπάκι του δοχείου κόκκων (εικ.2),
4. Ρίξτε μέσα στο δοχείο την ποσότητα των κόκκων καφέ που επιθυμείτε (εικ.3).
5. Κλείστε το καπάκι πιέζοντάς το καλά,

#### Προσοχή:

Μην αφαιρείτε το δοχείο [κόκκων] εάν περιέχει κόκκους στο εσωτερικό του.

6. Βάλτε το καλώδιο στην πρίζα παροχής ηλ. ρεύματος,
7. Ρυθμίστε τη χειρολαβή (A4) στην ποσότητα του καφέ που αντιστοιχεί στον αριθμό φλιτζανιών για τα οποία πρέπει να γίνει η άλεση των κόκκων: στην οθόνη θα εμφανιστεί ο επιθυμητός αριθμός (εικ.4). Σε κάθε περίπτωση χρησιμοποιήστε αυτή την αντιστοιχία μόνο ως σημείο αναφοράς καθώς η ποσότητα διαφοροποιείται βάσει της γεύσης, του

είδους και του βαθμού καθυστερήσεως των κόκκων του καφέ, καθώς και από τον βαθμό άλεσης που έχει επιλεγεί.

8. Πιέστε το πλήκτρο επιλογής αρώματος (B2) μέχρι να εμφανιστεί στην οθόνη το επιθυμητό άρωμα (εικ. 5),

### Προσοχή:

- Τυχόν διαφοροποιήσεις στην παραγόμενη ποσότητα αλεσμένου καφέ είναι φυσιολογικές και εξαρτώνται από τον τύπο άλεσης που έχει επιλεγεί.
  - Ρυθμίστε το βαθμό άλεσης και αρώματος βάσει του προσωπικού σας γούστου.
  - FRENCH PRESS: όταν επιλέγετε τον ανάλογο βαθμό άλεσης για τον συγκεκριμένο τύπο καφέ, σας συμβουλεύουμε να ετοιμάζετε 8 φλιτζάνια το μέγιστο.
9. Πιέστε το πλήκτρο (B1) (εικ. 6),
  10. Η ρύθμιση του βαθμού άλεσης [καφέ] πραγματοποιείται μέσω της περιστροφής του μηχανισμού (A3) ανάλογα με τις ανάγκες σας (εικ.7): Η τροποποίηση του βαθμού άλεσης πραγματοποιείται με τη συσκευή σε λειτουργία,
  11. Κάθε φορά που επιτυγχάνετε η ποσότητα του καφέ που έχει επιλεγεί, η μηχανή σταματά αυτόματα.
  12. Αν επιθυμείτε να σταματήσετε τη συσκευή πριν ολοκληρωθεί η διαδικασία άλεσης, πατήστε εκ νέου το κουμπί εκκίνησης της διαδικασίας άλεσης,

### Σημείωση:

Απενεργοποιήστε την άλεση αν η σκόνη του καφέ φτάσει στο MAX.

13. Αφαιρέστε το δοχείο του αλεσμένου καφέ (A12), χτυπήστε ελαφρά το δοχείο, αφαιρέστε το καπάκι και ρίξτε τον αλεσμένο καφέ μέσα στο φίλτρο της μηχανής του καφέ. Στην περίπτωση που δεν πρόκειται να καταναλώσετε άμεσα τον αλεσμένο καφέ, μπορείτε να τον διατηρήσετε εντός του δοχείου, κλείνοντας όμως την τάπα (A11) για να διατηρήσει το άρωμά του.

Αδειάστε πάντα το δοχείο του αλεσμένου καφέ, πριν προχωρήσετε σε επόμενες χρήσεις.

## 7.2 Άλεση καφέ μέσα στο δοχείο κυπέλλου



1. Προετοιμάστε το δοχείο κόκκων όπως υποδεικνύεται στα σημεία 1 έως 6 της προηγούμενης παραγράφου,
2. Αφαιρέστε από το διαμέρισμα το δοχείο του αζεσουάρ [φορέα] κυπέλλου (A6) (εικ.8)
3. Πάρτε από το δοχείο του αζεσουάρ [φορέα] κυπέλλου (A7) (εικ.9),
4. Εισάγετε το αζεσουάρ στη συσκευή, σπρώχνοντάς το μέχρι μέσα: Η σχετική λυχνία θα ενεργοποιηθεί χωρίς να αναβοσβήνει (εικ.10),

### Σημείωση:

- Όταν χρησιμοποιείτε το αζεσουάρ κυπέλλου δεν μπορείτε να επιλέξετε συγκεκριμένο αριθμό φλιτζανιών αλλά μόνον την απαραίτητη δόση καφέ για ένα ή δύο φλιτζάνια καφέ espresso,
  - Όταν χρησιμοποιείτε το αζεσουάρ κυπέλλου, περιστρέψτε το ρυθμιστή άλεσης (A3) στο τμήμα "ESPRESSO" επιλέγοντας μία τιμή από 1 έως 6: η ρύθμιση του βαθμού άλεσης θα πρέπει να διενεργείται όταν η συσκευή βρίσκεται σε λειτουργία.
- Σημείωση:** μην αλέθετε πέρα από το επίπεδο 6 για την αποφυγή υπερφόρτωσης του φορέα φίλτρου.
5. Τοποθετήστε το κύπελλο στο αζεσουάρ (εικ.11). Σας συμβουλεύουμε να διατηρείτε το κύπελλο στη θέση του κι αυτό διότι το αζεσουάρ έχει κατασκευαστεί βάσει συγκεκριμένων διαστάσεων οι οποίες είναι κοινές για το σύνολο των κυπέλλων φορέα φίλτρου του εμπορίου,
  6. Πιέστε το πλήκτρο εκκίνησης της διαδικασίας άλεσης (B1) (εικ.6): για να αλέσετε μία ποσότητα που αντιστοιχεί σε 2 φλιτζάνια [καφέ], πιέστε δύο φορές το πλήκτρο εκκίνησης εντός του πρώτου δευτερολέπτου προετοιμασίας,
  7. Η διαδικασία άλεσης διακόπεται αυτόματα: Αν θέλετε να σταματήσετε τη μηχανή πριν ολοκληρωθεί η άλεση, πατήστε εκ νέου το πλήκτρο ON/OFF.
  8. Αφαιρέστε το κύπελλο φίλτρου και συνεχίστε με την προετοιμασία του καφέ espresso.

## 8. ΣΥΜΒΟΥΛΕΣ ΧΡΗΣΗΣ

- Κρατάτε πάντα το καπάκι του δοχείου κόκκων ερμητικά κλειστό για να φυλάξετε όλη τη γεύση και το άρωμα των κόκκων του καφέ.
- Αλέστε μόνο την ποσότητα του καφέ που χρειάζεστε εκείνη τη στιγμή.
- Μη γεμίζετε ποτέ πολύ το δοχείο των κόκκων. Ως γενική ένδειξη, λάβετε υπόψη ένα κουτάλι κόκκων ανά φλιτζάνι (πχ. 4 κουτάλια κόκκων για καφέ 4 φλιτζανιών). Ωστόσο, οι καλύτερες δυνατές ποσότητες, ορίζονται με βάση το προσωπικό γούστο και καθορίζονται με το χρόνο.
- Μετά από 2 συνεχόμενες χρήσεις, περιμένετε για 15 λεπτά πριν χρησιμοποιήσετε εκ νέου τη συσκευή.
- Για να εξασφαλίσετε μία καλή ποιότητα καφέ -σε επίπεδο φρεσκάδας- καθαρίστε τη συσκευή πριν από κάθε χρήση. Να αποφεύγεται η άλεση λιπαρών κόκκων καφέ.

## 9. ΡΥΘΜΙΣΕΙΣ ΜΕΣΩ ΠΡΟΓΡΑΜΜΑΤΙΣΜΟΥ

### 9.1 Προγραμματισμός χρόνου άλεσης χρησιμοποιώντας το αζεσουάρ [φορέα] κυπέλλου (A7)

1. Εισάγετε το αζεσουάρ [φορέα] κυπέλλου,

2. Εισάγετε το κύπελλο της συσκευής καφέ espresso,
3. Κρατήστε πατημένο το πλήκτρο ενεργοποίησης της διαδικασίας άλεσης (A1): η εν λόγω διαδικασία θα ξεκινήσει και το σύμβολο του φλιτζανιού αρχίζει να αναβοσβήνει [γρήγορα], υποδεικνύοντας ότι η συσκευή βρίσκεται σε κατάσταση λειτουργίας προγραμματισμού,
4. Μόλις αλέσετε την επιθυμητή ποσότητα καφέ, αφήστε το πλήκτρο: η συσκευή θα διακόψει την εν λόγω διαδικασία και ο χρόνος άλεσης που αντιστοιχεί στην παραγωγή ενός φλιτζανιού καφέ espresso θα απομνημονευτεί.

#### Σημείωση:

- Για να αποφύγετε την παρασκευή υπερβολικής ποσότητας αλεσμένου καφέ, η συσκευή μπορεί να απομνημονεύσει μία μέγιστη διάρκεια άλεσης 7 δευτερολέπτων, περίπου.
- Μπορείτε να απομνημονεύσετε μόνο μία δόση αλεσμένου καφέ η οποία ισοδυναμεί σε ένα φλιτζάνι: Στην περίπτωση που χρειαστεί να αλέσετε διπλάσια ποσότητα καφέ [για 2 φλιτζάνια] η συσκευή θα αλέσει τη διπλάσια ακριβώς ποσότητα καφέ από εκείνη που είχατε ήδη απομνημονεύσει.

## 9.2 Αντίθεση οθόνης

Η οθόνη μπορεί να ρυθμιστεί σε 5 διαφορετικά επίπεδα αντίθεσης: για την εν λόγω ρύθμιση ενεργείστε ως ακολούθως:

1. Ανάψτε τη συσκευή πιέζοντας το πλήκτρο ON/OFF (A9),
2. Αφαιρέστε το δοχείο αλεσμένου καφέ (A12) ή το αξεσουάρ [φορέα] κυπέλλου (A7) (αν είναι τοποθετημένα),
3. Πιέστε ένα από τα δύο πλήκτρα: στην οθόνη θα εμφανιστεί ο αριθμός του τρέχοντος επιπέδου αντίθεσης (εικ. 16),
4. Πιέστε ένα από τα δύο πλήκτρα για να αυξήσετε/μειώσετε την ένταση αντίθεσης,
5. Αφού προηγουμένως επιλέξατε το επιθυμητό επίπεδο αντίθεσης, επανατοποθετήστε το δοχείο του αλεσμένου καφέ ή το αξεσουάρ του [φορέα] κυπέλλου: η συσκευή είναι έτοιμη προς χρήση.

## 9.3 Επαναφορά των εργοστασιακών ρυθμίσεων

1. Ανάψτε τη συσκευή πιέζοντας το πλήκτρο ON/OFF.
2. Αφαιρέστε το δοχείο αλεσμένου καφέ (A12) ή το αξεσουάρ [φορέα] κυπέλλου (A7) (αν είναι τοποθετημένα),
3. Πιέστε τα δύο πλήκτρα ταυτόχρονα: η συσκευή θα επιστρέψει στα προκαθορισμένα επίπεδα αντίθεσης καθώς και στους προκαθορισμένους χρόνους άλεσης του [φορέα] κυπέλλου,
4. Επανατοποθετήστε το δοχείο του αλεσμένου καφέ ή το αξεσουάρ του [φορέα] κυπέλλου: η συσκευή είναι έτοιμη προς χρήση.

## 10. ΚΑΘΑΡΙΣΜΟΣ



Πριν από οποιαδήποτε ενέργεια καθαρισμού, πρέπει να σβήσετε τη μηχανή με το γενικό διακόπτη και να την αποσυνδέσετε από το ηλεκτρικό δίκτυο. Μη βυθίζετε ποτέ τη συσκευή στο νερό.

1. Βγάλετε το βύσμα παροχής ηλ. ρεύματος από την πρίζα.
2. Αφαιρέστε το δοχείο κόκκων (A1) περιστρέφοντάς το αριστερόστροφα και αφαιρέστε το από τη συσκευή. Βεβαιωθείτε ότι [το δοχείο] είναι άδειο πριν το αφαιρέσετε,
3. Αφαιρέστε το δοχείο του αλεσμένου καφέ (A12),
4. Αφαιρέστε το δοχείο του αξεσουάρ [φορέα] κυπέλλου (A6),
5. Ανασρώστε την επιφάνεια του δοχείου αλεσμένου καφέ (A8)
6. Όλα τα αξεσουάρ μπορούν να πλυθούν με χλιαρό νερό και απορρυπαντικό για τα πιάτα: Μην πλένετε τα μεμονωμένα εξαρτήματα [της συσκευής] στο πλυντήριο πιάτων! Στεγνώστε καλά τα αξεσουάρ πριν τα χρησιμοποιήσετε εκ νέου.

#### Σημείωση:

Καθαρίστε το σύστημα άλεσης [μύλος] σε τακτική βάση, ακολουθώντας τα παρακάτω βήματα:

1. Περιστρέψτε αριστερόστροφα [και μέχρι το τέλος διαδρομής] τον ρυθμιστή άλεσης, σε θέση "OPEN" (εικ.12),
2. Αφαιρέστε το άνω τμήμα του συστήματος άλεσης [μύλος] ανυψώνοντάς το (εικ.13),
3. Καθαρίστε το τμήμα που αφαιρέσατε με ένα βουρτσάκι με σκληρή τρίχα.
4. Καθαρίστε το εσωτερικό της μηχανής με ένα πινελάκι και απομακρύνετε τα υπολείμματα καφέ με μία ηλ. σκούπα (εικ. 15),
6. Επανατοποθετήστε το άνω τμήμα της μηχανής και περιστρέψτε τον ρυθμιστή επιλέγοντας τον επιθυμητό βαθμό άλεσης.

Με το καιρό το σύστημα άλεσης [μύλος] φθείρεται με αποτέλεσμα η ποσότητα αλεσμένου καφέ να μειώνεται. Σε ετούτη την περίπτωση, απευθυνθείτε σε ένα εξουσιοδοτημένο κέντρο τεχνικής υποστήριξης για να αποκτήσετε ένα καινούργιο σύστημα άλεσης [μύλος] το οποίο εν συνεχεία θα εγκαταστήσετε στη μηχανή σας.

## 11. ΤΕΧΝΙΚΑ ΣΤΟΙΧΕΙΑ

Τάση:..... 220-240V ~50/60 Hz max. 10A  
 Απορροφούμενη ισχύς: ..... 150W  
 Βάρος:..... 3,5Kg





Η παρούσα συσκευή είναι σύμφωνη με τον ευρωπαϊκό Κανονισμό 1935/2004 που αφορά πλαστικά υλικά που προορίζονται να έρθουν σε επαφή με τρόφιμα.

## 12. ΔΙΑΘΕΣΗ



Μην απορρίπτετε τη συσκευή μαζί με τα οικιακά απορρίμματα αλλά παραδώστε την σε ένα επίσημο κέντρο διαφοροποιημένης ανακύκλωσης..

## 13. ΑΝ ΚΑΤΙ ΔΕ ΛΕΙΤΟΥΡΓΕΙ

Η μηχανή δε λειτουργεί.	Βεβαιωθείτε ότι το φινς έχει μπει σωστά στη πρίζα και ότι η πρίζα λειτουργεί σωστά.
	Δεν έχει τοποθετηθεί ούτε το δοχείο αλεσμένου καφέ (A12), ούτε το αξεσουάρ [φορέα] κυπέλλου (A7) Εισάγετε το αξεσουάρ που επιθυμείτε Το αξεσουάρ δεν έχει τοποθετηθεί σωστά. Αφαιρέστε το και τοποθετήστε το εκ νέου.
	Το δοχείο κόκκων (A1) δεν είναι τοποθετημένο. Εισάγετε το δοχείο. Το δοχείο κόκκων (A1) δεν έχει τοποθετηθεί σωστά. Αφαιρέστε το κι εν συνέχεια επανατοποθετήστε το σωστά.
Η συσκευή σταματά κατά τη διάρκεια της λειτουργίας.	Η συσκευή έχει υπερθερμανθεί. Έχει παρέμβει η θερμική ασφάλεια του κινητήρα. Απευθυνθείτε σε ένα εξουσιοδοτημένο κέντρο τεχνικής υποστήριξης.
Η ποσότητα αλεσμένου καφέ είναι μικρή.	Με τον καιρό το σύστημα άλεσης [μύλος] φθείρεται. Αγοράστε καινούργια συστήματα άλεσης [μύλος] από ένα εξουσιοδοτημένο κέντρο τεχνικής υποστήριξης και τοποθετήστε τα στη θέση όσων έχουν φθαρεί (βλέπε σχετικές παραγράφους κεφαλαίου "10 Καθαρισμός")

# 1. GRUNNLEGGENDE SIKKERHETSINFORMASJON

- Apparatet kan anvendes av personer med nedsatt fysisk, sanselig eller mental funksjonsevne, samt personer uten erfaring eller nødvendig kunnskap om produktet, gitt at disse holdes under oppsyn eller har vært gjenstand for opplæring i de medfølgende instruksjonene for sikker bruk av produktet, samt viser forståelse for de farene bruken av produktet medfører.
- Barn må holdes under oppsyn slik at de ikke leker med apparatet.
- Ved rengjøring må man aldri legge maskinen i vann.
- Ikke bruk apparatet hvis lokket på den roterende delen er ødelagt eller skadet.
- Dette apparatet er kun beregnet til hjemmebruk. Den skal ikke anvendes i: personalkjøkken i butikker, kontorer, andre arbeidssteder som gårdsturisme, hotell, motell og andre overnattingssteder med romutleie.
- Hvis det oppstår skader på støpslet eller strømledningen, skal disse kun byttes av Teknisk Assistanse, slik at man unngår enhver risiko.

## KUN FOR EUROPEISKE MARKEDER:

- Koble alltid fra apparatet hvis det ikke skal brukes, eller i forbindelse med montering, demontering og rengjøring.
- Dette apparatet skal ikke anvendes av barn. Oppbevar apparatet og ledningen utilgjengelig for barn.
- Barn kan ikke anvende apparatet som leketøy.

## 2. INFORMASJON ANGÅENDE SIKKERHET



**Fare!** Manglende overholdelse kan føre til situasjoner med elektriske sjokk og påfølgende livsfare.

Siden apparatet fungerer ved bruk av elektrisk strøm kan det ikke utelukkes at det oppstår elektriske støt.

Man må derfor rette seg etter følgende sikkerhetsanvisninger:

- Man må ikke berøre apparatet med våte hender eller føtter.
- Man må ikke berøre støpslet med våte hender.
- Sørg for at kontakten som brukes aldri er tildekket, kun slik vil man kunne trekke ut kontakten de ganger det er behov for dette.
- Ta direkte tak i støpslet når det trekkes ut av kontakten. Ikke dra i selve ledningen, den kan skades.
- For å kople fra apparatet fullstendig må støpslet trekkes ut av kontakten.
- Hvis det oppstår feil på apparatet må man ikke forsøke å reparere disse selv.  
Slå av apparatet, trekk støpset ut av kontakten, og kontakt deretter Teknisk Assistanse.

- Før man tar til med rengjøring må man slå av maskinen og trekke ut støpset.



**Viktig!** Manglende overholdelse av det ovenstående kan være, eller er, årsak til personskader eller skader på apparatet.

- Oppbevar emballasjedelene (plastposer, styropor) utenfor barns rekkevidde.
- Ikke plasser apparatet på eller i nærheten av elektriske/gassdrevne ovner, eller inne i oppvarmede ovner/komfyrer.
- Se til at det ikke finnes fremmedlegemer inne i maskinen.
- Unngå å komme i kontakt med bevegelige deler.

### Tiltenkt bruk

Dette apparatet skal kun anvendes i henhold til de angitte formål. All annen bruk skal anses som uegnet. Dette apparatet er ikke tiltenkt brukt i kommersiell virksomhet.

Produsenten er ikke ansvarlig for skader som oppstår som følge av uegnet bruk av apparatet.

Man må aldri hakke opp is eller bruke apparatet til andre formål enn de som er gjengitt heri.

## 2.1 Bruksanvisning

Les disse instruksjonene før apparatet tas i bruk. Manglende overholdelse av disse instruksjonene vil kunne føre til feil og skader på apparatet.

Produsenten vil ikke være ansvarlig for skader som skjer på grunn av uegnet bruk av apparatet.

### NB!

Ta godt vare på disse instruksjonene. Dersom apparatet gis videre til andre personer, må disse bruksinstruksjonene overhendes sammen med apparatet.

## 3. BESKRIVELSE

### 3.1 Beskrivelse av apparatet

(side 3 - A )

- A1. Kaffebønnebeholder
- A2. Lokk på kaffebønnebeholder
- A3. Regulator for malegrad
- A4. Bryter for koppevalg (MIN=1 / MAX=14)
- A5. Avlukke for ekstrautstyr
- A6. Skålholder (ekstrautstyr)
- A7. Skål (ekstrautstyr)
- A8. Hylle for beholder malt kaffe
- A9. Knapp ON/OFF
- A10. Deksel beholder malt kaffe
- A11. Lokk beholder malt kaffe
- A12. Beholder malt kaffe
- A13. Rengjøringsbørste

### 3.2 Beskrivelse av kontrollknapper

(s. 3 - B)

- B1. Knapp for oppstart av kvern
- B2. Knapp for valg av aroma
- B3. Løpende valg av aroma (LIGHT=MILD / NORMAL=NORMAL / STRONG=STERK)
- B4. Kontrolllampe kaffebeholder
- B5. Antall kopper valg
- B6. Kontrolllampe skålholder (ekstrautstyr)
- B7. Kontrolllampe kaffebønnebeholder

## 4. KONTROLL AV APPARATET

Etter at man har fjernet emballasjen må man sørge for at apparatet er helt, og at alle delene følger med. Unngå å bruke apparatet hvis det har tydelige skader. Ta kontakt med De'Longhi Tekniske Assistanse.

## 5. TILKOPLING AV APPARATET

### Fare!

Se til at spenningen i strømforsyningen tilsvarer verdien som er gjengitt på merkeskiltet nederst på apparatet.

Koble apparatet til en behørig jordnet stikkontakt med minimumstyrke på 10 A, som er installert etter god håndverkskikk. Dersom kontakten og støpslet ikke skulle passe til hverandre må støpslet byttes ut med et som er bedre egnet. Dette må gjøres av kvalifiserte fagfolk.

## 6. FORBEREDENDE OPERASJONER

Før man tar i bruk kaffekvernen må man rengjøre den med en fuktig klut. Rengjør alt ekstrautstyret med lukent vann og oppvaskmiddel. Skyll og tørk.

### Viktig!

Kvernen skal aldri rengjøres og må alltid holdes tørr. Rengjør kvernen med en stivhåret børste.

## 7. BRUK AV APPARATET

### 7.1 Kverne kaffe i beholder

1. Sett apparatet på en jevn overflate.
2. Skru til lokket ved å vri det med klokkeretningen (fig. 1)
3. Ta lokket av beholderen for kaffebønner (fig. 2)
4. Hell i ønsket mengde kaffebønner i beholderen (fig. 3)
5. Lukk lokket ved å trykke ned hardt

### Viktig!

Man må aldri ta ut beholderen mens det er kaffebønner i denne

6. Sett støpslet inn i stikkontakten.
7. Still inn bryteren (A4) på det antall kopper som tilsvarer mengden kaffebønner som skal kvernes opp. Displayet viser ønsket antall (fig. 4). Denne mengden skal anses som en referanse. Mengden kan variere avhengig av smak, type risting, samt malegraden som ser stilt inn på kvernen.
8. Trykk på knappen for aromavalg (B2) inntil man viser ønsket aroma i display (fig. 5).

### OBS!

- Det er normalt at det kommer ut forskjellige mengder avhengig av type malegrad man velger.
  - Velg malegrad og aroma i henhold til egen personlige smak.
  - FRENCH PRESS: når man velger malegrad for denne kaffetypen burde man ikke tilberede mer enn 8 kopper av gangen.
9. Trykk på knappen for å starte kvernen (B1) (fig. 6)
  10. Still inn ønsket malegrad ved å vri regulatoren (A3) til ønsket type kaffe (fig. 7). Malegraden kan kun endres mens maskinen er i funksjon.
  11. Når man har nådd ønsket mengde kaffe vil apparatet slå seg av automatisk.

12. Hvis man ønsker å stanse operasjonen før kverningen er fullført trykker man på startknappen

### **i** NB!

Stans kvernen hvis kaffepulveret når MAX-grensen.

13. Ta ut beholderen med malt kaffe (A12), slå lett på den, fjern lokket og hell den malte kaffen ned i filteret. Hvis man ikke bruker alt pulveret kan dette oppbevares i beholderen. Sett på lokket (A11) for å unngå at kaffen mister aroma.

Tøm alltid beholderen for malt kaffe før den brukes til andre formål.

## 7.2 Kverne kaffe direkte i skål

1. Klargjør beholderen for kaffebønner som vist i punkt 1 til 6 i forrige paragraf.
2. Ta ut skålholderen fra avlukket for tilleggsutstyr (A6) (fig. 8)
3. Ta ut skålen fra skålholderen (A7) (fig. 9).
4. Sett skålen inn i apparatet ved å presse den helt inn (fig. 10). Den tilhørende lysdioden lyser.

### **i** NB!

- Hvis man bruker den medfølgende skålen kan man ikke velge antall kaffekopper. Maskinen vil kverne opp en tilstrekkelig mengde kaffe for å tilberede en eller to kopper espresso.
  - Når man bruker den medfølgende skålen, vri på regulatoren for malegrad (A3 mellom 1 og 6 "ESPRESSO". Regulering av malegrad må gjøres mens apparatet er i funksjon. **Merk:** Man må aldri stille inn en malegrad som overgår 6. Dette vil medføre slitasje på filterholderen.
5. Feste skålen til skålholderen (fig. 11). Vi anbefaler at skålen holdes fast, da den er basert på standarddimensjoner som ikke alltid stemmer med den enkelte filterholderen som er montert på maskinen.
  6. Trykk på knappen for å starte kverningen (B1) (fig. 6). For å male opp tilstrekkelig mengde for 2 kopper, trykker man to ganger på startknappen innen det er gått ett sekund.
  7. Kverningen vil stanse automatisk. Hvis man ønsker å stanse operasjonen før kverningen er fullført, trykker man nok engang på startknappen.
  8. Trekk ut filterskålen og fortsett med tilberedelsen.

## 8. BRUKSANBEFALINGER:

- Hold alltid lokket på beholderen for malt kaffe hermetisk lukket. Dette vil gjøre at aromaen og smaken holder seg lenger.
- Man burde kun kverne opp den nødvendige mengde kaffe.

- Ikke overfyll bønnebeholderen. På generell basis anbefales det en spiseskje kaffebønner per kopp (eks. 4 spiseskjeer til 4 kopper). Optimal mengde avhenger naturligvis av personlig smak. Dette vil brukeren smake seg fram til etterhvert.
- Etter at maskinen er blitt brukt to ganger etter hverandre, burde man vente 15 minutter før man igjen tar den i bruk.
- For å garantere at kaffen alltid er fersk, må man rengjøre apparatet etter hver bruk.. Det anbefales ikke å kverne kaffebønner som inneholder olje.

## 9. PROGRAMMERBARE INNSTILLINGER

### 9.1 Stil inn maletid ved hjelp av den medfølgende skålholderen.

1. Sett inn skålholderen
2. Sett inn skålen i espressomaskinen
3. Trykk og hold nede kverneknappen (A1). Kverningen starter opp og tasten blinker hurtig for å vise at maskinen er under programmering.
4. Når man har kvernet opp en passende mengde kaffe trykker man på knappen . Apparatet vil avbryte prosessen og lagre den forløpte kvernetiden som tidsverdien for 1 kopp.

### **i** NB!

- For å unngå at det kvernes opp en for stor mengde, kan apparatet lagre en maksimaltid som tilsvarer cirka 7 sekunder.
- Det er kun mulig å lagre mengdeverdier for 1 kopp. Hvis man ønsker å kverne opp malt kaffe til 2 kopper, vil apparatet male opp en dobbel mengde i forhold til mengdeverdien som er stilt inn for 1 kopp.

### 9.2 Kontrast i display

Displayet kan reguleres til 5 forskjellige kontraster ved å gjøre som følger:

1. Slå på apparatet ved å trykke på tasten ON/OFF (A9).
2. Trekk ut kaffebeholderen (A12) eller skålholderen (A7) (på berørte maskiner)
3. Trykk på en av de to knappene. Displayet viser det nåværende kontrastnivået (fig. 16)
4. Trykk på en av de to knappene for å øke/reducere kontrasten.
5. Når man valgt ønsket kontrastnivå, settets kaffebeholderen eller skålholderen på plass. Apparatet er nå klart til bruk.

### 9.3 Stille tilbake til standardverdier

1. Slå på apparatet ved å trykke på tasten ON/OFF (A9).
2. Trekk ut kaffebeholderen (A12) eller skålholderen (A7) (på berørte maskiner)



- Trykk samtidig på de to tastene. Apparatet går over til den forhåndsinnstilte kontrastverdien og standard kvernetid med skålholder
- Sett kaffebeholderen eller skålholderen på plass. Apparatet er nå klart til bruk.

## 10. RENGJØRING



Før man rengjør maskinen må den slås av og kobles fra strømmen. Man må aldri dyppe maskinen i vann.

- Trekk ut støpslet fra stikkkontakten
- Løsne bønnebeholderen (A1), vri den mot klokkeretningen og løsne den fra maskinen. Se til at den er tom før den fjernes.
- Trekk ut beholderen for malt kaffe (A12)
- Trekk ut skålholderen (A6)
- Trekk opp hyllen for kaffebeholderen (A8)
- Alt ekstrautstyr må rengjøres i lukket vann og oppvaskmiddel. Det må aldri anvendes oppvaskmaskin! Tørk av alle deler før bruk.



**NB!**

Rengjør også kvernen ved å følge anvisningene under:

- Vri regulatoren for malegrad til den øverste innstillingen, posisjon "OPEN" (fig. 12)
- Trekk den øvre delen av kvernen rett opp (fig.13)
- Rengjør denne med en stivhåret børste (fig. 14)
- Rengjør innsiden av maskinen med en børste og fjern alle pulverrester med den støvsuger (fig. 15)
- Sett den øvre delen av kvernen på plass og vri på regulatoren for å stille inn ønsket malegrad.

Med tiden vil kvernen være gjenstand for slitasje og pulvermengden vil reduseres. I disse tilfellene burde man henvende seg til et autorisert servicesenter for å kjøpe ny kvernenhet.

## 11. TEKNISKE EGENSKAPER

Spenning: ..... 220-240V ~ 50/60 Hz max. 10A

Strømforbruk: ..... 150W

Vekt: 3,5Kg



Dette apparatet er utviklet i samsvar med Europeisk forskrift 1935/2004 for materialer som er i kontakt med matvarer.

## 12. KASSERING



Apparatet må ikke kastes sammen med husholdningsavfall, men må overleveres til et autorisert kildesorteringsanlegg.

## 13. DERSOM NOE IKKE FUNGERER

Apparatet fungerer ikke.	Se til at støpslet er korrekt satt i stikkkontakten og at kontakten fungerer som den skal.
	Det er hverken satt inn kaffebeholder (A12) eller skålholder (A7). Sett inn ønsket utstyr
	Utstyret er ikke satt korrekt på plass. Trekk ut og sett inn på nytt.
	Kaffebønnebeholderen er ikke satt inn (A1). Sett inn beholderen.
	Kaffebønnebeholderen (A1) er ikke satt korrekt på plass. Trekk ut og sett inn korrekt.
Apparatet stanser underveis i kverningen.	Apparatet er overopphetet. Den termiske sikringen i motoren er blitt utløst. Brukeren bes henvende seg til autorisert brukerstøtte.
Det gjenstår lite kaffepulver	Kvernen er gjenstand for slitasje. Hvis det må byttes kvern, kan disse bestilles hos autoriserte forhandlere (se informasjon i kapittel "10. Rengjøring")

# 1. GRUNDLÄGGANDE SÄKERHETSANVISNINGAR

- Enheten kan användas av personer med nedsatt fysisk eller mental förmåga eller brist på erfarenhet och kunskap, om de övervakas eller om de har fått instruktioner om säker användning av apparaten och om de förstår de faror som medföljer användningen.
- Barn ska övervakas för att säkerställa att de inte leker med apparaten.
- Sänk aldrig ned apparaten i vatten vid rengöring.
- Använd inte apparaten om locket som skyddar den roterande delen är skadat eller förstört.
- Denna maskin är avsedd uteslutande för hushållsbruk. Den är inte avsedd att användas i: personalkök för anställda i butiker, kontor och andra arbetsplatser, stugor, hotell, motell och andra inkvarteringsmöjligheter, rum att hyra.
- I händelse av skador på kontakten eller matningskabeln, låt dem bytas ut uteslutande av Teknisk Assistans, för att förebygga alla risker.

## ENDAST FÖR EUROPEISKA MARKNADER:

- Koppla alltid bort apparaten från elnätet om den lämnas utan tillsyn och innan du monterar, demonterar, eller rengör den.
- Denna apparat får inte användas av barn. Håll apparaten och sladden utom räckhåll för barn.
- Barn får inte använda maskinen som leksak.

## 2. SÄKERHETS VARNINGAR



**Fara!** Underlåtenhet att iaktta denna varning, kan medföra skador genom elektriska stötar med risk för livet.

Eftersom maskinen fungerar med elektrisk ström, kan man inte utesluta att den orsakar elektriska stötar.

Följ därför följande säkerhetsanvisningar:

- Vidrör inte apparaten med våta händer eller fötter.
- Vidrör inte stickkontakten med våta händer.
- Försäkra dig att eluttaget som används alltid är lätt att komma åt, eftersom det endast på detta sätt är möjligt att dra ut kontakten vid behov.
- För att ta ut kontakten från eluttaget ska du gripa tag i själva kontakten. Dra aldrig i sladden, eftersom den då kan skadas.
- För att koppla bort maskinen fullständigt ska du ta ut kontakten från eluttaget.
- Försök inte att reparera apparaten om ett fel uppstår. Slå av maskinen, dra ut kontakten från uttaget och kontakta Teknisk Assistans.

- Före varje rengöringsingrepp ska du stänga av maskinen, ta ut stickkontakten ur vägguttaget och låta maskinen svalna.



**Varning!** Underlåtenhet att iaktta denna varning, kan vara eller är orsak till personskador eller skador på maskinen.

- Förvara förpackningsmaterialet (plastpåsar, expanderad polystyren) utom räckhåll för barn.
- Placera inte apparaten ovanpå eller i närheten av elektriska plattor eller gashällar eller en uppvärmd ugn..
- Kontrollera att det inte finns några främmande föremål inuti kaffekvarnen.
- Undvik kontakt med delar i rörelse.

### Regelmässig användning

Denna apparat får användas endast för det ändamål för vilket den är utformad. All annan användning ska anses felaktig. Denna maskin är inte lämplig för kommersiellt bruk.

Tillverkaren ansvarar inte för skador som har sitt ursprung i felaktig användning av maskinen.

Försök aldrig att krossa is eller använda på annat sätt än vad som anges i instruktionerna.

## 2.1 Bruksanvisningar

Läs noggrant dessa instruktioner innan du använder maskinen. Att inte respektera dessa instruktioner kan medföra personskada och apparatskada.

Tillverkaren ansvarar inte för skador som har sitt ursprung i underlåtenhet att iaktta dessa bruksanvisningar.

### **Observera:**

Förvara noggrant dessa instruktioner. Om maskinen överläts till tredje part, överlämna även dessa bruksanvisningar.

## 3. BESKRIVNING

### 3.1 Beskrivning av maskinen

(sid. 3 - A )

- A1. Behållare för kaffeböner
- A2. Lock för behållaren av kaffeböner
- A3. Reglage för malningsgrad
- A4. Vred för val av antal koppar (MIN=1; MAX=14)
- A5. Fack för tillbehör
- A6. Tillbehör, utrymme för filterkopphållare
- A7. Tillbehör, filterkopphållare
- A8. Hylla för behållare av malet kaffe
- A9. Knapp (PÅ/AV)
- A10. Lock för behållaren av malet kaffe
- A11. Lock för behållaren av malet kaffe
- A12. Behållare för malet kaffe
- A13. Rengöringspensel

### 3.2 Beskrivning av kommandon

(sid. 3 - B )

- B1. Knapp för att starta malningen
- B2. Knapp för val av arom
- B3. Välj aktuell arom (LIGHT = SVAG; NORMAL = NORMAL; STRONG= STARK)
- B4. Indikationslampa behållare malet kaffe
- B5. Valt antal koppar
- B6. Indikationslampa tillbehör filterkopphållare
- B7. Indikationslampa behållare för kaffeböner

## 4. KONTROLL AV MASKINEN

Efter att ha avlägsnat förpackningsmaterialet, försäkra dig att utrustningen är hel och att alla tillbehör finns med. Använd inte utrustningen vid befintlighet av uppenbara skador. Vänd dig till Teknisk Assistans vid De'Longhi.

## 5. ANSLUTNING AV MASKINEN

### **Fara!**

Försäkra dig att elnätets spänning överensstämmer med den som anges på skylten på maskinens botten.

Anslut maskinen endast till ett eluttag, som är regelmässigt installerat och med en minimum kapacitet på 10A och är försett med effektiv jordning. I händelse av inkompatibilitet mellan uttaget och maskinens kontakt, låt byta ut uttaget med ett annat av lämplig typ, av kvalificerad personal.

## 6. FÖRBEDANDE PROCEDURER

Innan du använder kaffekvarnen, rengör maskinstommen med en fuktig duk. Diska alla tillbehören för hand, med ljummet vatten och diskmedel, skölj och torka dem sedan.

### **Varning!**

Kvarnen får inte diskas och ska alltid hållas torr. Rengör kvarnen med en borste med hård borst.

## 7. ANVÄNDNING AV APPARATEN

### 7.1 Mal kaffe i behållaren

1. Placera enheten på en plan yta.
2. Skruva på locket och vrid det medurs (fig. 1).
3. Dra ut locket från behållaren för kaffeböner (fig 2);
4. Häll önskad mängd kaffeböner i behållaren (fig. 3).
5. Stäng locket och tryck till det ordentligt;

### **Varning!**

Avlägsna inte behållaren för kaffebönorna om det finns böner inuti den.

6. För in kontakten i vägguttaget;
7. Ställ in vredet (A4) på mängden kaffe som motsvarar antalet koppar för vilka du behöver mala kaffebönorna: displayen visar önskat antal (fig. 4). Använd i alla händelser denna uppgift, endast som referens, eftersom mängden varierar beroende på smaken, typen av rostning av kaffebönorna, samt graden av vald malning;
8. Tryck in knappen för val av arom (B2), tills önskad arom visas på displayen (fig. 5);

### **Varning!**

- Det är normalt att erhålla olika mängd malet kaffe beroende på den valda malningsgraden.
  - Justera malningsgraden och aromen efter din personliga smak.
  - FRENCH PRESS: när du väljer malningsgraden för denna typen av kaffe, rekommenderas det att bereda högst 8 koppar
9. Tryck in knappen för start av malning (B1) (fig. 6);

10. Ställ in graden för malning av kaffet, genom att välja den motsvarande regulatören (A3) till typen av önskat kaffe (fig. 7): modifiera malningsgraden medan apparaten är i funktion;
11. När du erhållit mängden kaffe, som tidigare ställts in, stannar apparaten automatiskt;
12. Om du vill stoppa apparaten före avslutad malning, tryck in knappen start malning.



### Observera:

Stoppa malningen om mängden kaffepulver når MAX nivån.

13. Avlägsna behållaren av malet kaffe (A12), slå lätt på behållaren, avlägsna locket och håll det malna kaffet i kaffeapparatusens filter. Om du inte använder allt det malna kaffet, kan detta förvaras inuti behållaren, genom att stänga locket (A11) för att undvika att förlora aromen.
- Töm alltid behållaren för malet kaffe, före påföljande användning.

## 7.2 Mala kaffe i behållaren för filterkoppållaren

1. Förbered behållaren för kaffeböner som beskrivs under punkterna 1 till 6 i föregående avsnitt;
2. Dra ut behållaren för tillbehöret filterkoppållare (A6) (fig.8);
3. Ta ut tillbehöret filterkoppållare (A7) från behållaren (fig. 9);
4. För in tillbehöret i apparaten, genom att trycka in det till botten: den relativa indikationslampan förblir tänd på displayen (fig. 10);



### Observera:

- När du använder tillbehöret filterkoppållare, är det inte möjligt att välja antalet koppa: man kan nämligen mala den nödvändiga dosen kaffe för en eller två koppar espresso;
- När du använder tillbehöret filterkoppållare, vrid regulatören för graden av malning (A3) till sektionen mellan 1 till 6 "ESPRESSO": justera malningsgraden när maskinen är i funktion.

**Obs.:** mal inte över malningsgrad 6 för att undvika att filterkoppen blir för full.

5. Fäst filterkoppen vid tillbehöret (fig. 11). Vi rekommenderar att hålla filterkoppen i läge eftersom tillbehöret är utformat enligt vissa standardmått, som inte överensstämmer med alla filterkoppållare, som finns i handeln;
6. Tryck in knappen för start av malning (B1) (fig. 6): för att mala mängden för 2 koppar, tryck in startknappen två gånger inom den första sekunden av beredningen;

7. Malningen stannar automatiskt: om du vill stoppa apparaten före avslutad malning, tryck in knappen för start malning;
8. Dra ut filterkoppållaren och utför beredningen av espressokaffet.

## 8. RÅD FÖR ANVÄNDNING

- Håll alltid locket på behållaren för kaffeböner tätt förslutet för att bevara kaffebönornas smak och arom..
- Mal endast den mängd kaffe som är nödvändig för tillfället.
- Fyll aldrig behållaren för kaffeböner för mycket. Som allmän indikation, räkna med en matsked kaffeböner per kopp ( t ex 4 skedar kaffeböner för 4 koppar). Naturligtvis kommer den optimala mängden att identifieras med tiden, beroende på den personliga smaken.
- Efter 2 påföljande användningar, vänta 15 minuter innan du använder apparaten.
- För att garantera god kvalitet, vad beträffar kaffets färskhet, rengör alltid apparaten efter varje användning.. Det är i alla händelser inte tillrådligt att mala oljehaltiga böner.

## 9. PROGRAMMERBARA INSTÄLLNINGAR

### 9.1 Programmering av malningstid, med användning av tillbehöret filterkoppållare (A7)

1. För in tillbehöret filterkoppållare;
2. För in espressomaskinens filterkopp;
3. Tryck in knappen för start av malning (A1) och håll den intryckt: malningen startar och koppsymbolen blinkar snabbt för att ange att apparaten är i programmeringsläge;
4. När önskad mängd kaffe har malts, släpp upp knappen: apparaten avbryter malningen och tiden för malning för en kopp espresso sparas.



### Observera:

- För att undvika att producera en överdriven mängd kaffe i pulver, kan apparaten spara en malningstid på högst 7 sekunder ungefär.
- Det är endast möjligt att spara i minnet, mängden malet kaffe för 1 kopp: när du maler för 2 koppar, kommer maskinen att mala den dubbla mängden som sparats för den enskilda koppen.

### 9.2 Displayupplösning

Displayen kan ställas in på 5 olika inställningar för upplösning: utför följande:

1. Slå på apparaten genom att trycka på knappen ON/OFF (A9);
2. Dra ut behållaren för malet kaffe (A12) eller tillbehöret filterkoppställare (A7) (om införda);
3. Tryck in en av de två knapparna: på displayen visas numret för den aktuellt valda upplösningsnivån (fig 16);
4. Tryck in en av de två knapparna för att öka/minska upplösningen;
5. När du sedan valt önskad upplösning, sätt tillbaka behållaren för malet kaffe eller tillbehöret filterkoppställare, apparaten är nu klar för användning.

### 9.3 Återställning till fabriksvärden

1. Slå på apparaten genom att trycka på knappen ON/OFF (A9);
2. Dra ut behållaren för malet kaffe (A12) eller tillbehöret filterkoppställare (A7) (om införda);
3. Tryck in de två knapparna samtidigt, apparaten går tillbaka till det förhållningsinställda upplösningsvärdet och standardtid för malning med filterkoppställare;
4. Sätt tillbaka behållaren för kaffe i pulver eller tillbehöret filterkoppställare: apparaten är nu klar för användning.

## 10. RENGÖRING



### Fara!

Innan du utför något ingrepp för rengöring, ska maskinen vara avstängd och bortkopplad från elnätet. Sänk aldrig ner maskinen i vatten.

1. Dra ut kontakten från uttaget.
2. Ha av behållaren för kaffeböner (A1), genom att vrida den moturs och dra ut den från maskinen. Försäkra dig att den är tom innan du avlägsnar den;
3. Dra ut behållaren för malet kaffe (A12);
4. Dra ut tillbehöret filterkoppställare (A6);
5. Lyft upp avställningsytan för behållaren av malet kaffe (A8);
6. Alla tillbehören kan diskas med ljummet vatten och diskmedel: diska inte delarna i diskmaskin! Torka delarna väl innan du använder dem på nytt.

### **Observera:**

Rengör även kvarnarna regelbundet, på följande sätt:

1. Vrid malningsregulatorn moturs, till stopp, i läge "OPEN" (fig. 12);
2. Dra ut den övre delen av kvarnen, genom att lyfta upp den (fig. 13);
3. Rengör kvarnen med en borste med hård borst (fig. 14);
4. Rengör maskinens insida med en pensel och sug upp resterna av kaffe med en dammsugare (fig. 15);
6. Sätt tillbaka kvarnens övre del och välj önskad malningsgrad, genom att vrida regulatorn.

Med tiden slits kvarnarna och mängden malet kaffe minskar. Kontakta, i denna händelse ett auktoriserat service center för att köpa nya kvarnar och byt ut dem.

## 11. TEKNISKA DATA

Spänning: ..... 220-240V ~50/60 Hz max. 10A

Absorberad effekt: ..... 150W

Vikt: 3,5Kg



Denna apparat överensstämmer med den europeiska förordningen 1935/2004 om material och produkter avsedda att komma i kontakt med livsmedel.

## 12. BORTSKAFFANDE



Bortskaffa inte apparaten med vanligt hushållsavfall, utan överlämna den till en auktoriserad central för separat avfallshantering

### 13. OM NÅGOT INTE FUNGERAR...

Apparaten fungerar inte.	Försäkra dig att kontakten är korrekt införd i uttaget och att uttaget fungerar korrekt.
	Vare sig behållaren för malet kaffe (A12) eller filterkopphållaren är införda (A7). Sätt i önskat tillbehör. Tillbehöret är inte korrekt införd. Dra ut det och upprepa införandet.
	Behållaren för kaffebönorna är inte korrekt införd (A1). Sätt i behållaren. Behållaren för kaffebönor (A1) är inte korrekt införd. Dra ut den och sätt i den korrekt.
Apparaten stannar under funktionen.	Apparaten är överhettad. En av motorns termiska säkringar har utlösts. Kontakta ett auktoriserat servicecenter.
Mängden malet kaffe är otillräcklig.	Kvarnarna slits med tiden. Köp nya kvarnar hos ett auktoriserat service center och byt ut dem (se det särskilda avsnittet i kapitel "10 Rengöring").

## 1. GRUNDLÆGGENDE SIKKERHEDSADVARSLER

---

- Apparatet kan anvendes af personer med nedsat fysiske, sensoriske eller mentale egenskaber eller personer med manglende erfaring eller kendskab til apparatet, så længe de overvåges eller har fået anvisninger i sikker anvendelse af apparatet, og hvis de har forstået faren ved at bruge apparatet.
- Hold øje med børn for at sikre, at de ikke leger med apparatet.
- Dyp aldrig maskinen i vand, når den rengøres.
- Brug aldrig apparatet, hvis låget, som beskytter den roterende del, er beskadiget.
- Apparatet er udelukkende beregnet til husholdningsbrug. Apparatet er ikke beregnet til brug i: Rum, der anvendes som køkken til de ansatte i butikker, kontorer og andre arbejdsmiljøer, hytter, hoteller, moteller og andre boformer, værelser leje.
- Hvis stikket eller ledningen bliver beskadiget, bør det/den kun udskiftes af et servicecenter for at forebygge enhver risiko.

### KUN TIL DE EUROPÆISKE MARKEDER:

- Tag altid ledningen ud af apparatet, hvis det ikke efterlades under opsyn samt og inden montering, afmontering og rengøring heraf.
- Dette apparat må ikke anvendes af børn. Hold apparatet og dets kabel uden for børns rækkevidde.
- Børn må ikke anvende apparatet under leg.

## 2. SIKKERHEDSADVARSLER

---



**Fare!** Manglende overholdelse kan medføre eller forårsage personkvæstelser som følge af elektrisk stød med fare for livet.

Da maskinen er strømforsynet, er det ikke muligt at udelukke faren for elektrisk stød.

Overhold derfor følgende sikkerhedsanvisninger:

- Rør aldrig ved apparatet med våde hænder eller fødder.
- Rør aldrig ved stikket med våde hænder.
- Sørg for, at det anvendte stik altid er frit tilgængeligt, så det er muligt at trække det ud, hvis nødvendigt.
- Tag fat om stikket, når du trækker de ud af stikkontakten. Træk aldrig i ledningen, da den vil kunne tage skade.
- Tag stikket ud af stikkontakten for at slukke maskinen fuldstændigt.
- Forsøg ikke selv at reparere apparatet, hvis det går i stykker.  
Sluk apparatet, tag stikket ud, og kontakt et servicecenter.

- Inden rengøring skal man slukke kaffemaskinen, tage stikket ud af stikkontakten og lade maskinen køle af.



**Bemærk:** Manglende overholdelse kan eller vil medføre kvæstelser eller beskadigelse af apparatet.

- Opbevar emballagematerialet (plastikposer, ekspansiv polystyren) uden for børns rækkevidde.
- Apparatet må ikke placeres på eller i nærheden af elektriske kogleplader eller gasblus eller en opvarmet ovn.
- Kontroller, at der ikke ligger nogen genstande i kaffekværnen.
- Undgå kontakt med delene i bevægelse.

### Tilsigtet anvendelse

Dette apparatet må kun bruges til de formål, som det er designet til. Al anden anvendelse må anses for ukorrekt. Dette apparat er ikke egnet til kommerciel brug. Fabrikanten er ikke ansvarlig for skader som følge af den forkerte brug af apparatet.

Forsøg aldrig at knuse is eller bruge apparatet på anden måde end anvist i instruktionerne.

## 2.1 Brugsanvisning

Læs disse anvisninger omhyggeligt, inden apparatet tages i brug. Manglende overholdelse af anvisningerne kan medføre personkvæstelser og skader på maskinen.

Fabrikanten er ikke ansvarlig for skader som følge af manglende overholdelse af disse brugsanvisninger.



### Bemærk:

Opbevar brugsanvisningen på et sikkert sted. Hvis apparatet overdrages til andre, skal brugsanvisningen altid medfølge.

## 3. BESKRIVELSE

### 3.1 Beskrivelse af apparatet

(side 3 - A )

- A1. Kaffebønneholder
- A2. Låg til beholder til kaffebønner
- A3. Indstilling af malegrad
- A4. Vælger for antal kopper (MIN=1; MAX=14)
- A5. Rum til tilbehør
- A6. Ekstra rum til kopholder
- A7. Kopholder
- A8. Hylde til kaffepulverbeholder
- A9. ON/OFF-trykknop
- A10. Låg til kaffepulverbeholder
- A11. Prop til kaffepulverbeholder
- A12. Kaffepulverbeholder
- A13. Rengøringspensel

### 3.2 Beskrivelse af kommandoerne

(side 3 - B )

- B1. Start kaffekværn
- B2. Vælg aroma
- B3. Aromavalg (LIGHT = MILD; NORMAL = NORMAL; STRONG= STRÆK)
- B4. Indikatorlampe for kaffepulverbeholder
- B5. Antal valgte kopper
- B6. Indikatorlampe for kopholder
- B7. Indikatorlampe for kaffebønner

## 4. KONTROL AF APPARATET

Efter at have fjernet emballagen skal du kontrollere, at apparatet er i god stand, og at alt tilbehør følger med. Brug ikke apparatet, hvis det har synlige skader. Kontakt De'Longhi's tekniske assistance.

## 5. TILSLUTNING AF APPARATET



### Fare!

Kontrollér, at strømforsyningens spænding svarer til den, der er trykt på typeskiltet på undersiden af maskinen.

Apparatet må udelukkende tilsluttes en korrekt installeret stikkontakt med en kapacitet på mindst 10 A og med en effektiv jordforbindelse. Hvis stikket og stikkontakten ikke passer sammen, skal en fagmand udskifte stikkontakten med en egnet type.

## 6. INDLEDENDE MANØVRER

Inden kaffemaskinen tages i brug skal maskinens hus gøres rent med en fugtig klud. Vask al tilbehør i hånden med lunkent vand og opvaskemiddel; skyl og tør derefter delene.



### Bemærk:

Kværnen må ikke vaskes, og skal altid holdes tør.

Gør kværnen ren med en pensel med hårde børster.

## 7. BRUG AF APPARATET

### 7.1 Kværne kaffe i beholderen

- 1. Placer apparatet på en plan overflade.
- 2. Skru kaffebønnebeholderen på ved at dreje den med urets retning (fig. 1).
- 3. Fjern låget fra kaffebønnebeholderen (fig. 2).
- 4. Kom den ønskede mængde kaffebønner i beholderen (fig. 3).
- 5. Luk låget, og tryk det godt fast.



### Bemærk:

Fjern ikke kaffebønnebeholderen, hvis der er kaffebønner tilbage.

- 6. Sæt stikket i en stikkontakt.
- 7. Stil drejeknappen (A4) på kaffemængden, som svarer til antallet af kopper, som der skal kværnes kaffe til; på displayet vises det valgte antal kopper (fig. 4). Dette er kun vejledende, da mængden kan variere afhængigt af aroma og kaffebønnernes ristning og type samt den valgte malegrad.
- 8. Tryk på knappen (B2) for at vælge aroma, indtil displayet viser den ønskede aroma (fig. 5).



### Bemærk:

- Det er normalt at opnå forskellige kaffemængder afhængigt af den valgte malegrad.
- Regulér malegrad og aroma til din personlige smag.
- FRANSK STEMPELKANDE: Når der vælges malegrad til denne type kaffe anbefales det at tilberede mindst 8 kopper.



9. Tryk på kværnens startknap (B1) (fig. 6).
10. Kaffens malegrad indstilles ved at dreje regulatoren (A3) til den ønskede kaffetype (fig. 7). Malegraden skal ændres, mens maskinen er i funktion.
11. Når den valgte kaffemængde er malet, standser apparatet automatisk.
12. Tryk igen på startknappen for kværnen, hvis du ønsker at stoppe kværnen inden kaffen er færdigmalet.



### **Bemærk:**

Stop kværnen, hvis kaffepulverniveauet når op til MAX.

13. Fjern kaffepulverbeholderen (A12), bank let på beholderen, fjern låget og hæld kaffepulveret i kaffemaskinens filter. Hvis ikke al den maledede kaffe bruges, kan kaffepulveret opbevares i beholderen, som lukkes med proppen (A11) for at undgå, at kaffen mister sin aroma.

Tøm altid kaffebeholderen for den maledede kaffe, inden den bruges igen.

## 7.2 Male kaffe i beholderen med filterholder



1. Forbered kaffebønnebeholderen som vist i punkt 1 til 6 i det foregående afsnit.
2. Fjern (A6) fra filterholderrummet (fig. 8).
3. Tag filterholderen (A7) ud fra beholderen (fig. 9).
4. Sæt tilbehøret i maskinen, og skub det helt ind. På displayet lyser indikatorlampen fast (fig. 10).



### **Bemærk:**

- Når filterholderen anvendes, er det ikke muligt at vælge antallet af kopper. Det er kun muligt at kværne den mængde kaffe, som er nødvendig til en eller to kopper espresso.
- Når filterholderen anvendes, skal knappen, som regulerer malegraden (A3) stilles ud for intervallet 1 til 6 "ESPRESSO". Reguler malegraden, mens maskinen er i funktion.

**Bemærk:** mal ikke over graden 6 for at undgå, at filterholderen overbelastes.

5. Sæt filterholderen i tilbehøret (fig. 11). Det anbefales at holde filterholderen på plads, da tilbehøret er fremstillet med standardmål, som ikke er fælles for alle filterholdere i handlen.
6. Tryk på knappen (B1) for at starte kværnen (fig. 6). Tryk to gange på knappen inden for det første sekund af forberedelsen, hvis du ønsker at tilberede 2 kopper kaffe.
7. Kværnen stopper automatisk. Tryk igen på startknappen for kværnen, hvis du ønsker at stoppe kværnen inden kaffen er færdigmalet.
8. Fjern filterholderen, og fortsæt med at tilberede espressokaffen.

## 8. GOD RÅD TIL BRUGEN

- Hold altid låget på kaffebønnebeholderen hermetisk lukket. Det bevarer bønnernes smag og aroma.
- Kværn kun den mængde kaffe, som er nødvendig.
- Overfyld aldrig kaffebønnebeholderen. En generel retningslinje er at beregne en spiseske kaffebønner pr. kop kaffe (eks. 4 spsk. kaffebønner til 4 kopper kaffe). Naturligvis afhænger den optimale mængde af den personlige smag, som brugeren finder frem til med tiden.
- Hvis du har brygget kaffe to gange efter hinanden, skal du vente 15 minutter, før du bruger apparatet igen.
- For at sikre en god kvalitet i form af frisk kaffe, skal apparatet altid gøres rent før brug. Det frarådes at male olieholdige bønner.

## 9. PROGRAMMERBARE INDSTILLINGER

### 9.1 Programmering af kværnetiden med brug af tilbehøret med filterholder (A7).

1. Sæt filterholdertilbehøret i maskinen.
2. Sæt filterholderen i espressokaffemaskinen.
3. Tryk på knappen, som starter kværnen (A1), og hold den nede. Kværnen starter, og kopsymbolet blinker hurtigt for at vise, at maskinen er i programmeringstilstand.
4. Når den ønskede mængde kaffe er malet slippes knappen. Maskinen afbryder kværnen, og maletiden for en kop espressokaffe er gemt i hukommelsen.



### **Bemærk:**

- For at undgå at male for stor mængde kaffe, kan maskinen højst gemme en maletid på ca. 7 sekunder.
- Det er kun muligt at gemme en mængde malet kaffe, som svarer til 1 kop. Når du malar kaffe til 2 kopper, kværner maskinen den dobbelte mængde af den, som er gemt for 1 kop.

### 9.2 Display-kontrast

Displayet kan reguleres til 5 forskellige kontrastindstillinger. Følg denne procedure:

1. Tænd for maskinen ved at trykke på knappen ON/OFF (A9).
2. Fjern kaffepulverbeholderen (A12) eller filterholdertilbehøret (A7) (hvis indsat).
3. Tryk på en af de to knapper. På displayet vises nummeret for det aktuelt indstillede kontrastniveau (fig. 16).
4. Tryk på en af de to knapper for at øge eller mindske kontrasten.
5. Når den ønskede kontrast er valgt, sættes kaffebønnebeholderen eller filterholdertilbehøret tilbage. Maskinen er klar til brug.

### 9.3 Nulstilling til standardværdier

1. Tænd for maskinen ved at trykke på knappen ON/OFF (A9).
2. Fjern kaffepulverbeholderen (A12) eller filterholdertilbehøret (A7) (hvis indsat).
3. Tryk samtidig på de to knapper. Apparatet går tilbage til den forindstillede kontrast og standard maletiden med filterholdertilbehør.
4. Sæt kaffebønnebeholderen eller filterholdertilbehøret tilbage. Maskinen er klar til brug.

## 10. RENGØRING



**Fare!**

Inden maskinen rengøres skal den slukkes, og ledningen skal tages ud af stikkontakten. Kom aldrig kaffemaskinen ned i vand.

1. Træk stikket ud af stikkontakten.
2. Fjern kaffebønnebeholderen (A1) ved at dreje den mod urets retning og fjerne den fra maskinen. Kontroller, at den er tom, inden den fjernes.
3. Fjern kaffepulverbeholderen (A12).
4. Fjern filterholdertilbehøret (A6).
5. Løft hyliden til kaffepulverbeholder (A8).
6. Al tilbehør kan vaskes med lunkent vand og opvaskemiddel. Kom ikke delene i opvaskemaskinen! Tør omhyggeligt tilbehøret, inden det anvendes igen.



**Bemærk:**

Kværnene skal jævnligt gøres rent som følger:

1. Drej regulatoren, som indstiller malegraden helt i bund til positionen "OPEN" (fig. 12).
2. Fjern kværnens øverste del ved at løfte den op (fig. 13).
3. Gør kværnen ren med en pensel med hårde børster (fig. 14).
4. Gør maskinen rent indvendigt med en pensel, og støvsug kafferesterne (fig. 15).
6. Sæt kværnens øverste del tilbage, og drej vælgeren til den ønskede malegrad.

Med tiden bliver kværnene slidt, og den maledede mængde kaffe bliver mindre. Ret henvendelse til et autoriseret servicecenter for at købe og udskifte kværnene.

## 11. TEKNISKE SPECIFIKATIONER

Spænding: ..... 220-240 V ~50/60 Hz maks. 10 A

Strømforbrug: ..... 150 W

Vægt: ..... 3,5 kg





Dette maskine opfylder kravene i EU-forordning 1935/2004 af 27/10/2004 om materialer og genstande bestemt til kontakt med fødevarer.

## 12. BORTSKAFFELSE

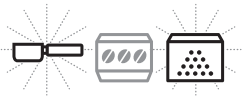

Maskinen må ikke bortskaffes sammen med husholdningsaffaldet, den skal derimod afleveres til et godkendt indsamlingscenter.

### 13. HVIS NOGET IKKE VIRKER

Apparatet fungerer ikke.	Kontroller, at stikket er sat korrekt i stikkontakten, og at stikkontakten fungerer korrekt.
	Hverken kaffepulverbeholderen (A12) eller filterholdertilbehøret (A7) er indsat. Sæt det ønskede tilbehør maskinen. Tilbehøret er ikke indsat korrekt. Tag det ud, og sæt det ind igen.
	Kaffebønnebeholderen er ikke indsat (A1). Indsæt beholderen. Kaffebønnebeholderen (D) er ikke indsat korrekt. Fjern den, og sæt den korrekt på maskinen.
Apparatet stopper, mens det kværner.	Apparatet er overopvarmet. Motorens termosikring er blevet udløst. Kontakt et autoriseret kundeservicecenter
Der er for lidt kaffepulver.	Med tiden bliver kværnene slidt. Køb nye kværne hos et autoriseret servicecenter, og udskift som beskrevet i kapitel "10. Rengøring")

# 1. TÄRKEÄT TURVALLISUUSVAROITUKSET

- Tätä laitetta ei ole tarkoitettu sellaisten henkilöiden käytettäväksi, joiden fyysiset tai henkiset kyvyt aistit ovat rajoittuneita tai joilla ei ole tarvittavaa kokemusta tai tietoa, ellei näitä henkilöitä valvota tai elleivät he ole saaneet ohjeita laitteen turvallisesta käytöstä ja elleivät he ole ymmärtäneet laitteen käyttöön liittyviä vaaroja.
- Lapsia tulee valvoa, jotta he eivät pääsisi leikkimään laitteella.
- Puhdistuksen aikana laitetta ei saa koskaan upottaa veteen.
- Älä käytä laitetta jos pyörivää osaa suojaava kansi on vahingoittunut tai rikki.
- Tämä laite on tarkoitettu ainoastaan kotikäyttöön. Laitetta ei ole tarkoitettu käytettäväksi seuraavissa paikoissa: liikkeen henkilökunnan keittiötilat, toimistot ja muut työtilat, maatilamatkailupaikat, hotellit, motellit ja muut majoituspaikat.
- Anna vahingoittuneen pistokkeen tai sähköjohdon korjaus ainoastaan De'Longhin teknisen huoltoliikkeen suorittavaksi, jotta riskeiltä vältyttäisiin.

## VAIN EUROOPAN MARKKINOILLE

- Irrota laite aina virrasta, jos jätät sen vartioimatta tai ennen sen kokoonpanoa, purkamista tai puhdistamista.
- Lapset eivät saa käyttää tätä laitetta. Pidä laite ja sen johto lasten ulottumattomissa.
- Lapset eivät saa leikkiä laitteella.

## 2. TURVALLISUUSVAROITUKSET



**Vaara!** Tämän varoituksen laiminlyöminen voi aiheuttaa jopa kuolemaan johtavia sähköiskuja.

Laitteen käyttöön liittyy sähköiskujen vaara, sillä se toimii sähköllä.

Noudata tämän vuoksi seuraavassa annettuja turvaohjeita:

- Älä koske laitteeseen, jos kätesi tai jalkasi on märät.
- Älä koske pistokkeeseen, jos kätesi ovat märät.
- Varmista, että käytetty pistorasia on helposti ulottuvillasi, jotta voit irrottaa pistokkeen aina tarvittaessa.
- Irrota pistoke pistorasiasta vain suoraan pistoketta vetämällä. Älä vedä sähköjohtoa, sillä tämä saattaisi vahingoittaa.
- Voit kytkeä laitteen kokonaan pois päältä irrottamalla pistokkeen pistorasiasta.
- Älä yritä itse korjata laitteeseen mahdollisesti tulleita vikoja.
- Sammuta laite, irrota pistoke pistorasiasta ja ota yhteyks tekniseen huoltopalveluun.
- Ennen laitteen puhdistamista kytke se pois päältä ja irrota pistoke pistorasiasta.



**Varoitus:** Jos varoitukset laiminlyödään, seurauksena saattaa olla henkilövahinko tai laitteen vaurioituminen.

- Säilytä pakkausmateriaalit (muovipussit, polystyreeni-pehmusteet) lasten ulottumattomissa.
- Älä sijoita laitetta sähkö- tai kaasuliesien päälle tai läheisyyteen äläkä kuumaan uuniin.
- Tarkista ettei kahvimyllyn sisällä ole vieraita esineitä.
- Vältä koskemasta liikkuviin osiin.

### Oikea käyttö

Tätä laitetta saa käyttää vain sille suunniteltuun käyttöön. Mikä tahansa muu käyttö on väärinkäyttöä. Tätä laitetta ei ole tarkoitettu kaupalliseen käyttöön  
Valmistaja ei vastaa mistään sellaisista vahingoista, jotka johtuvat laitteen virheellisestä käytöstä.  
Älä koskaan murskaa jäätä tai käytä laitetta ohjeista poikkeavalla tavalla.

### 2.1 Käyttöohjeet

Lue käyttöohjeet huolellisesti läpi ennen laitteen käyttöönottoa. Näiden ohjeiden laiminlyöminen voi aiheuttaa tapaturmia ja vahingoittaa laitetta.

Valmistaja ei vastaa mistään sellaisista vahingoista, jotka johtuvat käyttöohjeiden laiminlyömisestä.



### **Huomaa:**

Säilytä ohjeita huolellisesti. Anna tämä käyttöopas myös muille henkilöille, mikäli luovutat laitteen heidän käyttöönsä.

## **3. KUVAAUS**

### **3.1 Laitteen kuvaus**

(sivu 3 - A )

- A1. Kahvipapusaäiliö
- A2. Kahvipapusaäiliön kansi
- A3. Jauhatuskarkeuden säätönuppi
- A4. Kahvikuppien määrän valintanuppi (MIN=1; MAX=14)
- A5. Varustelokero
- A6. Suodatinpidikevarusteen säiliö
- A7. Suodatinpidikevaruste
- A8. Jauhetun kahvin säiliön alusta
- A9. ON/OFF-painike
- A10. Jauhetun kahvin säiliön kansi
- A11. Jauhetun kahvin säiliön korkki
- A12. Jauhetun kahvin säiliö
- A13. Puhdistussuti

### **3.2 Ohjainten kuvaus**

(sivu 3 - B )

- B1. Jauhatuksen käynnistyspainike
- B2. Maun valintapainike
- B3. Maun valinta (LIGHT = MIETO; NORMAL = NORMAALI; STRONG= VAHVA)
- B4. Jauhetun kahvin säiliön merkivalo
- B5. Valittu kuppien lukumäärä
- B6. Suodatinpidikevarusteen merkivalo
- B7. Kahvipapusaäiliön merkivalo

## **4. LAITTEEN TARKASTUS**

Poista laite pakkauksestaan ja varmista, että se on moitteettomassa kunnossa ja että kaikki lisätarvikkeet ovat pakkauksen mukana. Älä käytä laitetta, mikäli se on silmännähdyn vahingoittunut. Ota yhteys De'Longhin tekniseen huoltopalveluun.

## **5. LAITTEEN KYTKENTÄ**



### **Vaara!**

Varmista, että laitteen pohjaan sijoitetussa arvokyltissä osoitettu sähköverkon jännite vastaa verkkojännitettä.

Kytke laite ainoastaan riittävän tehokkaasti maadoitettuun ja oikeaoppisesti asennettuun pistorasiaan, jonka teho on vähintään 10 A. Anna ammattitaitoisen sähköasentajan vaihtaa pistoke uuteen, mikäli pistoke ja pistorasia eivät sovi yhteen.

## **6. ENNALT SUORITETTAVAT TOIMENPITEET**

Puhdista laitteen runko kostealla liinalla ennen kahvimyllyn käyttämistä. Pese kaikki varusteet käsin miedolla vedellä ja astianpesuaineella. Huuhtele ja kuivaa ne sitten.



### **Varoitus:**

Jauhinterää ei saa pestä, ja se on pidettävä aina kuivana.

Puhdista jauhinterä sudilla, jossa on kovat harjakset.

## **7. KAHVIMYLLYN KÄYTTÖ**

### **7.1 Jauha kahvi säiliöön**



1. Aseta laite tasaiselle pinnalle.
2. Ruuvaa kahvipapusaäiliö paikoilleen kiertämällä sitä myötäpäivään (kuva 1).
3. Irrota kahvipapusaäiliön kansi (kuva 2).
4. Kaada haluttu määrä kahvipapuja säiliöön (kuva 3).
5. Paina kansi kunnolla kiinni.



### **Varoitus:**

Älä irrota kahvipapusaäiliötä, mikäli sen sisällä on kahvipapuja.

6. Laita pistoke pistorasiaan.
7. Käännä valintanuppi (A4) sellaisen kahvin määrän kohdalle, joka vastaa kahvikuppien määrää, jota varten kahvipavut jauhetaan. Näyttöön tulee näkyviin haluttu lukumäärä (kuva 4). Tämä määrä on vain suuntaa antava, sillä se vaihtelee maun, kahvipapujen paahdatusasteen ja tyyppin sekä valitun jauhatuskarkeuden mukaan.
8. Paina maun valintapainiketta (B2), kunnes haluttu maku näkyy näytöllä (kuva 5).



### **Varoitus:**

- On täysin normaalia, että jauhetun kahvin määrä vaihtelee valitun jauhatuskarkeuden mukaan.
  - Säädä jauhatuskarkeus ja maku mieluisiksi.
  - FRENCH PRESS: kun jauhatuskarkeus valitaan tämän tyyppiselle kahville, enintään 8 kupillisen valmistusta suositellaan.
9. Paina jauhatuksen käynnistyspainiketta (B1) (kuva 6).
  10. Säädä kahvin jauhatuskarkeutta vääntämällä vastaava säädin (A3) haluamasi kahvityypin kohdalle (kuva 7). Muuta jauhatuskarkeutta, kun laite on käynnissä.
  11. Kun edellä valittu kahvimäärä on saavutettu, laite pysähtyy automaattisesti.
  12. Jos haluat pysäyttää laitteen ennen kuin jauhatus on päättynyt, paina jauhatuksen käynnistyspainiketta uudelleen.



### **Huomaa:**

Pysäytä jauhatus, jos jauhettu kahvi saavuttaa MAX-tason.

13. Irrota jauhetun kahvin säiliö (A12), koputa astiaa kevyesti, irrota kansi ja kaada jauhettu kahvi kahvinkeittimeen suodattimeen. Jos kaikkea jauhetta kahvia ei käytetä, jauhetta voidaan säilyttää säiliön sisällä, kunhan korkki (A11) laitetaan kiinni niin, etteivät aromit haihdu.

Tyhjennä jauhetun kahvin säiliö aina ennen seuraavia käyttökertoja.

## 7.2 Jauha kahvi suodatinpidikkeen säiliöön



1. Valmistele kahvipapusaaliö edellisen kappaleen kohdissa 1–6 annettujen ohjeiden mukaan.
2. Irrota suodatinpidikevarusteen säiliö (A6) lokerosta (kuva 8).
3. Ota suodatinpidikevaruste (A7) säiliöstä (kuva 9).
4. Laita varuste laitteeseen. Työnnä se pohjaan asti. Vastaa-va merkkivalo palaa yhtäjaksoisesti (kuva 10).

### **i** Huomaa:

- Suodatinpidikevarustetta käytettäessä kupillisten määrää ei voida valita. Yhden tai kahden espressokupillisen kahvimäärä voidaan jauhaa.
- Suodatinpidikevarustetta käytettäessä jauhatuskarkeuden säädin (A3) on väännettävä 1:stä 6:een kohdassa "ESPRESSO". Säädä jauhatuskarkeutta, kun laite on päällä.

**Tärkeää:** älä jauhaa jauhatuskarkeuden asteen 6 yli, jotta suodatinpidike ei ylikuormittuisi.

5. Kiinnitä suodatin varusteeseen (kuva 11). Suodatinta suositellaan pitämään paikoillaan, sillä varuste on valmistettu vakioimittaiseksi, eivätkä mitat vastaa kaikkia myynnissä olevia suodatinpidikkeitä.
6. Paina jauhatuksen käynnistyspainiketta (B1) (kuva 6). Jos haluat jauhaa 2 kupillista, paina käynnistyspainiketta kaksi kertaa valmistuksen ensimmäisen sekunnin sisällä.
7. Jauhatus keskeytyy automaattisesti. Jos haluat pysäyttää laitteen ennen kuin jauhatus on päättynyt, paina jauhatuksen käynnistyspainiketta uudelleen.
8. Irrota suodatinpidike ja jatka espresson valmistusta.

## 8. KÄYTTÖVINKKEJÄ

- Pidä kahvipapusaaliön kantta aina tiiviisti suljettuna kahvipapujen maun ja aromin säilyttämiseksi.
- Jauha aina sillä hetkellä tarvittava määrä kahvia.
- Älä koskaan täytä kahvipapusaaliötä liikaa. Yleissääntönä voidaan pitää yhtä ruokalusikallista kahvipapuja yhtä kahvikupillista kohti (esim. 4 ruokalusikallista kahvipapuja 4 kahvikupillista kohti). Luonnollisesti ihanteelliset määrät, jotka määrittävät henkilökohtaisen maun mukaan, saadaan ajan myötä.

- Odota 2 peräkkäisen käytön jälkeen 15 minuuttia ennen kuin käytät laitetta uudelleen.
- Jotta kahvi olisi aina tuoretta ja hyvälaatuista, puhdista laite aina jokaisen käyttökerran jälkeen. Öljyisten papujen jauhatusta ei kuitenkaan suositella.

## 9. SÄÄDETTÄVÄT ASETUKSET

### 9.1 Jauhatusajan ohjelmointi suodatinpidikevarustetta (A7) käyttämällä

1. Laita suodatinpidikevaruste paikoilleen.
2. Laita espressokahvin keittimen suodatin paikoilleen.
3. Paina jauhatuksen käynnistyspainiketta (A1) ja pidä sitä painettuna. Jauhatus alkaa, ja kupin symboli vilkkuu nopeasti osoittaen, että laite on ohjelmointitilassa.
4. Kun haluttu kahvimäärä on jauhettu, vapauta painike. Laitte keskeyttää jauhatuksen ja yhden espressokupillisen jauhatusmäärä on tallennettu muistiin.

### **i** Huomaa:

- Jotta kahvijauhetta ei tulisi liikaa, laite voi tallentaa muistiin enintään noin 7 sekunnin jauhatusajan.
- Vain 1 kupillisen kahvijauheen määrä voidaan tallentaa muistiin. Kun 2 kupillisen kahvijauhe jauhetaan, laite jauhaa kaksinkertaisena yhdelle kupilliselle tallennetun määrän.

### 9.2 Näytön kontrasti

Näyttö voidaan asettaa yhteen viidestä eri kontrastiasetuksesta. Toimi seuraavasti:

1. Käynnistä laite painamalla ON/OFF-painiketta (A9).
2. Irrota jauhetun kahvin säiliö (A12) tai suodatinpidikevaruste (A7) (jos asennettuina).
3. Paina yhtä kahdesta painikkeesta. Näyttöön ilmestyy tällä hetkellä valittuna oleva kontrastin taso (kuva 16).
4. Paina yhtä kahdesta painikkeesta lisätäksesi tai vähentääksesi kontrastia.
5. Kun haluttu kontrasti on valittu, aseta kahvijauhesäiliö tai suodatinpidikevaruste uudelleen paikoilleen. Laite on nyt käyttövalmis.

### 9.3 Oletusarvojen palauttaminen

1. Käynnistä laite painamalla ON/OFF-painiketta (A9).
2. Irrota jauhetun kahvin säiliö (A12) tai suodatinpidikevaruste (A7) (jos asennettuina).
3. Paina kahta näppäintä samanaikaisesti. Laite palaa ennalta asennettuihin kontrastiarvoihin sekä vakiojauhatusaikoihin suodatinpidikkeen kanssa.
4. Aseta jauhetun kahvin säiliö tai suodatinpidikevaruste uudelleen paikoilleen. Laite on käyttövalmis.

## 10. PUHDISTUS



Varmista ennen minkään puhdistustoimenpiteen aloittamista, että laite on sammutettu ja irrotettu sähköverkosta. Älä koskaan upota laitetta veteen.

1. Irrota pistoke pistorasiasta.
2. Irrota kahvipapusailiö (A1) vääntämällä sitä vastapäivään ja ota se sitten pois laitteesta. Varmista ennen irrottamista, että se on tyhjä.
3. Irrota jauhetun kahvin säiliö (A12).
4. Irrota suodatinpidikevarusteen säiliö (A6).
5. Nosta jauhetun kahvin säiliön alustaa (A8).
6. Kaikki varusteet voidaan pestä haaleassa vedessä astianpesuaineella. Älä pese osia astianpesukoneessa! Kuivaa varusteet huolella ennen kuin käytät niitä uudelleen.



### Huomaa:

Puhdista myös jauhinterät säännöllisesti seuraavasti:

1. Väännä jauhatuskarkeuden säädintä vastapäivään loppuun asti "OPEN"-asentoon (kuva 12).
2. Nosta jauhinterän yläosaa ja irrota se (kuva 13).
3. Puhdista irrotettu osa sudilla, jossa on kovat harjakset (kuva 14).

4. Puhdista laitteen sisäosat sudilla ja poista kahvijäämät pölynimurilla (kuva 15).
6. Laita jauhinterän yläosa uudelleen paikoilleen ja väännä säädin haluamaasi jauhatuskarkeuteen.

Ajan myötä jauhinterät kuluvat ja jauhettu kahvimäärä vähenee. Jos näin käy, ota yhteyttä valtuutettuun huoltokeskukseen uusien jauhinterien hankintaa varten ja vaihda terät.

## 11. TEKNISEET TIEDOT

Jännite: .....220-240V ~50/60 Hz enint. 10A

Tehonkulutus: ..... 150 W

Paino:.....3,5 Kg



Tämä laite vastaa elintarvikkeiden kanssa kosketuksiin joutuvista materiaaleista annettua eurooppalaista asetusta 1935/2004.

## 12. HÄVITTÄMINEN



Laitetta ei saa hävittää tavallisten kotitalousjätteen tapaan, vaan se on toimitettava valtuutettuun kierrätyskeskukseen.

## 13. JOS ONGELMIA ILMENEE

Laite ei toimi.	Varmista, että pistoke on asetettu oikein pistorasiaan ja että pistorasia toimii.
	Jauhetun kahvin säiliö (A12) ja suodatinpidikevaruste (A7) eivät ole paikoillaan. Laita haluamasi varuste paikoilleen.
	Varuste ei ole kunnolla paikoillaan. Irrota se ja laita se takaisin uudelleen.
	Kahvipapusailiö (A1) ei ole paikoillaan. Laita säiliö paikoilleen.
	Kahvipapusailiötä (A1) ei ole asetettu oikein paikoilleen. Irrota se ja laita se kunnolla paikoilleen.
Laite pysähtyy toiminnan aikana.	Laite on ylikuumentunut. Moottorin lämpösulake on lauennut. Ota yhteyttä valtuutettuun huoltokeskukseen.
Jauhetun kahvin määrä on vähäinen.	Ajan myötä jauhinterät kuluvat. Hanki uudet jauhinterät valtuutetusta huoltokeskuksesta ja vaihda ne (katso osiota luvusta "10. Puhdistus").

# 1. ОСНОВНЫЕ ПРАВИЛА БЕЗОПАСНОСТИ

- Прибором могут пользоваться люди с ограниченными физическими, сенсорными или умственными способностями, а также люди без необходимых навыков при условии, что они находятся под надзором или получили инструкции о безопасном применении прибора и отдают отчет о существующих опасностях.
- Дети должны находиться под присмотром, чтобы они не могли играть с прибором.
- Ни в коем случае не погружайте прибор в воду для очистки.
- Не пользуйтесь прибором, если защитная крышка вращающейся части повреждена или сломана.
- Прибор предназначен исключительно для применения в домашних условиях. Не предусмотрено его применение в помещениях, отведенных для приготовления пищи для персонала магазинов, офисов и других рабочих мест, в агротуристических комплексах, гостиницах, мотелях и других структурах, предназначенных для приема гостей, в пансионатах.
- В случае повреждения вилки или шнура питания для их замены обратитесь в службу технической поддержки во избежание любых опасностей.

## ТОЛЬКО ДЛЯ ЕВРОПЕЙСКИХ РЫНКОВ:

- Всегда отсоединяйте электрическое питание, если прибор остается без присмотра, а также перед его сборкой, разборкой или очисткой.
- Не допускайте детей к пользованию прибором. Не допускайте детей к прибору и шнуру питания.
- Дети не должны играть с прибором.

## 2. ПРЕДУПРЕЖДЕНИЯ ПО БЕЗОПАСНОСТИ

 **Опасно!** Несоблюдение данных мер предосторожности может привести к опасному для жизни поражению электрическим током.

Прибор работает от электрического тока, поэтому он может стать причиной электрического поражения.

Поэтому придерживайтесь следующих правил безопасности:

- Не касайтесь прибора мокрыми руками или ногами.
- Не касайтесь штепсельной вилки мокрыми руками.
- убедитесь в наличии постоянного свободного доступа к электрической розетке, потому что только в этом случае можно быстро вытащить вилку при необходимости;

- при необходимости вытащить вилку из розетки беритесь только за саму вилку; Ни в коем случае не тяните за шнур, поскольку так можно его повредить.
- для полного отключения прибора выньте вилку из электрической розетки;
- в случае поломки прибора не пытайтесь его чинить самостоятельно.  
Выключите прибор, извлеките вилку из розетки и обратитесь в службу технической поддержки.
- Перед выполнением любых действий по очистке выключите прибор и извлеките вилку из электрической розетки.



**Внимание!** Несоблюдение предписаний может привести к травмам или к повреждению прибора.



- Храните упаковочный материал (пластиковые пакеты, пенопласт) в местах, недоступных для детей.
- Не размещайте прибор над или поблизости от электрических или газовых конфорок, в нагретом духовом шкафу.
- Убедитесь, что внутри кофемолки отсутствуют посторонние предметы.
- Избегайте прикасаться к движущимся частям.

### Применение по назначению

Данный прибор может использоваться только по тому назначению, для которого он разработан. Любое другое использование считается ненадлежащим. Данный прибор не подходит для коммерческого применения.

Изготовитель не несет ответственности за ущерб, полученный в результате использования прибора не по назначению.

Ни в коем случае не пытайтесь измельчать лед или использовать прибор в целях, отличных от указанных в настоящей инструкции.

### 2.1 Инструкции по применению

Перед использованием прибора внимательно прочтите настоящую инструкцию. Несоблюдение требований инструкции может привести к травмам и повреждению прибора.

Изготовитель не несет ответственности за ущерб, полученный вследствие несоблюдения требований инструкции по применению.



#### Примечание.

Бережно храните данную инструкцию. Она должна сопровождать прибор и в случае передачи его другому владельцу.

## 3. ОПИСАНИЕ

### 3.1 Описание прибора

(стр. 3 - А )

- A1. Контейнер для зерен
- A2. Крышка контейнера для зерен
- A3. Рукоятка регулировки степени помола
- A4. Рукоятка выбора количества чашек (MIN=1; MAX=14)
- A5. Отсек для приспособлений
- A6. Контейнер для держателя капсулы
- A7. Держатель капсулы
- A8. Полочка для контейнера молотого кофе
- A9. Кнопка ON/OFF
- A10. Крышка контейнера молотого кофе
- A11. Пробка контейнера молотого кофе

A12. Контейнер молотого кофе

A13. Кисточка для очистки

### 3.2 Описание команд

(стр. 3 - В )

- V1. Кнопка начала помола
- V2. Кнопка выбора вкуса
- V3. Выбор вкуса (LIGHT = ЛЕГКИЙ; NORMAL = НОРМАЛЬНЫЙ; STRONG= СИЛЬНЫЙ)
- V4. Индикатор контейнера молотого кофе
- V5. Выбранное количество чашек
- V6. Индикатор держателя капсулы
- V7. Индикатор контейнера для зерен

## 4. ПРОВЕРКА ПРИБОРА

После снятия упаковки проверьте целостность прибора и его комплектность. Не используйте прибор при обнаружении явных повреждений. Обратитесь в службу технической поддержки компании De'Longhi.

## 5. ПОДКЛЮЧЕНИЕ ПРИБОРА



#### Опасно!

Убедитесь в том, что напряжение в электрической сети соответствует значению, указанному на паспортной табличке в нижней части прибора.

Подключайте прибор только в розетку с исправным заземлением, установленную в соответствии со всеми правилами и рассчитанную на силу тока минимум 10 А. В случае несовместимости розетки и штепсельной вилки прибора обратитесь к квалифицированному персоналу для замены розетки.

## 6. ПОДГОТОВИТЕЛЬНЫЕ ДЕЙСТВИЯ

Перед началом пользования кофемолкой очистите корпус машины влажной тканью. Вручную вымойте все приспособления теплой водой и средством для мытья посуды, прополаскайте их и хорошо высушите.



#### Внимание!

Жернов нельзя мыть, следует поддерживать его всегда сухим.

Очищайте жернов щеткой с жестким ворсом.

## 7. ПОЛЬЗОВАНИЕ ПРИБОРОМ

### 7.1 Помол кофе в контейнере

1. Поставьте прибор на ровную поверхность.
2. Завинтите контейнер для зерен по часовой стрелке (рис. 1).
3. Снимите крышку контейнера для зерен (рис. 2).

4. Засыпьте желаемое количество кофейных зерен в контейнер (рис. 3).
5. Хорошо нажмите на крышку, чтобы ее закрыть.



### **Внимание!**

Не снимайте контейнер для зерен, если в нем отсутствуют зёрна.

6. Вставьте штепсельную вилку в электрическую розетку.
7. Установите рукоятку (A4) на количество кофе, которое соответствует количеству чашек для помола зерен. На дисплее появится нужное количество (рис. 4). Пользуйтесь этим соответствием только в качестве примера, поскольку количество может меняться в зависимости от вкуса, типа и степени обжарки кофейных зерен, а также от выбранной степени помола.
8. Нажмите кнопку выбора вкуса (B2), пока на дисплее не появится нужный вкус (fig. 5).



### **Внимание!**

- Естественно, что количество кофе может меняться в зависимости от выбранной степени помола.
  - Выберите степень помола и вкус согласно собственным предпочтениям.
  - FRENCH PRESS: если выбрана данная степень помола, рекомендуется готовить максимум 8 чашек.
9. Нажмите кнопку начала помола (B1 — рис. 6).
  10. Задайте степень помола кофе путем установки соответствующего регулятора (A3) на требуемый тип кофе (рис. 7). Степень помола следует изменять на работающем приборе.
  11. После того, как получено ранее выбранное количество кофе, прибор автоматически останавливается.
  12. Если требуется остановить прибор до завершения помола, еще раз нажмите кнопку начала помола.



### **Примечание.**

Остановите помол, если кофе дошел до отметки уровня MAX.

13. Снимите контейнер для молотого кофе (A12), слегка встряхните его, снимите крышку и засыпьте молотый кофе в фильтр кофемашины. Если используется не все количество молотого кофе, его можно хранить в контейнере с закрытой пробкой (A11), чтобы избежать потери вкуса.

Перед дальнейшим использованием всегда опорожняйте контейнер для молотого кофе.

## **7.2 Помол кофе в контейнере для капсул**



1. Приготовьте контейнер для зерен согласно пунктам от 1 до 6 из предыдущего параграфа.
2. Достаньте из отсека контейнер для держателя капсул (A6 — рис. 8).
3. Возьмите из контейнера держатель капсул (A7 — рис. 9).
4. Вставьте приспособление в прибор и протолкните его до упора. Соответствующий индикатор на дисплее будет гореть ровным светом (рис. 10).



### **Примечание.**

- Если используется держатель капсул, невозможно выбрать количество чашек. Можно смолоть количество кофе, необходимое для одной или двух чашек кофе эспрессо.
- Если используется держатель капсул, поверните ручку регулировки степени помола (A3) на сектор от 1 до 6 ESPRESSO. Степень помола следует регулировать на работающем приборе.

**Примечание.** Не выполняйте помол выше степени 6, чтобы избежать перегрузки держателя фильтра.

5. Подсоедините капсулу к приспособлению (рис. 11). Рекомендуется удерживать капсулу в положении, поскольку приспособление выполнено на основе стандартных размеров, которым соответствуют не все имеющиеся в продаже капсулы держателя фильтра.
6. Нажмите кнопку начала помола (B1 — рис. 6). Чтобы смолоть кофе на 2 чашки, нажмите кнопку пуска дважды за первую секунду приготовления.
7. Помол останавливается автоматически. Если требуется остановить прибор до завершения помола, еще раз нажмите кнопку пуска.
8. Извлеките капсулу фильтра и выполните приготовление кофе эспрессо.

## **8. РЕКОМЕНДАЦИИ ПО ПРИМЕНЕНИЮ**

- Всегда держите крышку контейнера для зерен герметично закрытой, чтобы сохранить вкус и аромат кофейных зерен.
- Выполняйте помол только того количества кофе, которое требуется на данный момент.
- Никогда не переполняйте контейнер для зерен. В качестве общего примера следует принять одну столовую ложку зерен на чашку (например, 4 ложки зерен для 4 чашек кофе). Оптимальное количество в зависимости от личных предпочтений определится со временем.

- После 2 последовательных применений сделать паузу 15 минут, а потом вновь вернуться к использованию прибора.
- Чтобы обеспечить хорошее качество и свежесть кофе, всегда очищайте прибор после каждого применения. Не рекомендуется молоть маслянистые зерна.

## 9. ПРОГРАММИРУЕМЫЕ НАСТРОЙКИ

### 9.1 Программирование времени помола с использованием держателя капсул (A7)

1. Вставьте держатель капсул.
2. Вставьте капсулу кофемашины эспрессо.
3. Нажмите кнопку начала помола (A1) и удерживайте ее нажатой. Начнется помол, а символ чашки начнет быстро мигать, указывая, что прибор находится в режиме программирования.
4. Когда выполнен помол достаточного количества кофе, отпустите кнопку. Прибор остановит помол; таким образом будет внесено в память время помола для одной чашки эспрессо.



#### **Примечание.**

- Чтобы избежать получения излишнего количества молотого кофе, прибор может запомнить максимальное время помола около 7 секунд.
- Можно сохранить количество молотого кофе только для 1 чашки. Если выполняется помол для 2 чашек, прибор выполнит помол в два раза больше того количества, что сохранено для одной чашки.

### 9.2 Контраст дисплея

Дисплей можно отрегулировать на 5 различных степеней контраста, для этого выполнить следующее:

1. Включите прибор, нажав кнопку ON/OFF (A9).
2. Снимите контейнер молотого кофе (A12) или держатель капсул (A7) (если вставлены).
3. Нажмите одну из двух кнопок, на дисплее появится номер текущего уровня контраста (рис. 16).
4. Нажмите одну из двух кнопок для увеличения/понижения контраста.
5. После выбора нужного уровня контраста установите на место контейнер для молотого кофе или держатель капсул. Теперь прибор готов к использованию.

### 9.3 Сброс фабричных значений

1. Включите прибор, нажав кнопку ON/OFF (A9).
2. Снимите контейнер молотого кофе (A12) или держатель капсул (A7) (если вставлены).

3. Одновременно нажмите две кнопки. Прибор вернется к изначальному значению контраста и к стандартному времени помола с держателем капсул.
4. Установите на место контейнер для молотого кофе или держатель капсул. Теперь прибор готов к использованию.

## 10. ОЧИСТКА



#### **Опасно!**

Перед выполнением любой операции по очистке необходимо отключить прибор и вынуть вилку из электрической розетки. Ни в коем случае не опускайте прибор в воду.

1. Извлеките вилку из розетки.
2. Поворотом против часовой стрелки отсоедините контейнер для зерен (A1) и снимите его с прибора. Перед снятием убедитесь, что контейнер пуст.
3. Извлеките контейнер для молотого кофе (A12).
4. Извлеките контейнер держателя капсул (A6).
5. Поднимите полочку для контейнера молотого кофе (A8).
6. Все приспособления можно мыть в теплой воде со средством для мытья посуды. Не допускается мойка компонентов в посудомоечной машине! Перед использованием хорошо высушите приспособления.



#### **Примечание.**

Регулярно очищайте жернова следующим образом:

1. Поверните против часовой стрелки ручку регулировки степени помола до упора в положение OPEN (рис. 12).
2. Приподнимите и извлеките верхнюю часть жернова (рис. 13).
3. Очистите освобожденную часть щеткой с жестким ворсом (рис. 14).
4. Очистите прибор изнутри кисточкой и удалите остатки кофе с помощью пылесоса (рис. 15).
6. Вставьте на место верхнюю часть жернова и поверните регулятор на требуемую степень помола.

Со временем жернова стираются, а количество молотого кофе уменьшается. В этом случае обратитесь в авторизованный сервисный центр для приобретения новых жерновов, затем выполните замену.

## 11. ТЕХНИЧЕСКИЕ ДАННЫЕ

Напряжение:..... см. маркировку на корпусе устройства

Поглощенная мощность: ..... см. маркировку на корпусе устройства

Вес:

3,5 кг



Данный прибор соответствует Европейскому регламенту 1935/2004 о материалах, предназначенных для контакта с пищевыми продуктами.

Сделано в Китае для:

De'Longhi Appliances s.r.l.  
via L.Seitz, 47 31100 Treviso Italy  
Де'Лонги Апплайансиз с.р.л.

Виа Л. Зейц, 47 31100 Тревизо Италия

Импортер и ответственный за претензии потребителей на территории Таможенного Союза:

ООО «Делонги»

127055 Россия, г. Москва, ул. Суцёвская, д. 27, стр. 3

Тел. +7 (495) 781-26-76



Изделие использовать по назначению в соответствии с руководством по эксплуатации. Срок службы изделия составляет 2 года с даты продажи потребителю.

Дату изготовления изделия можно определить по серийному номеру, расположенному на корпусе изделия

(Сер. № ASSCC, где А – последняя цифра года изготовления, SS – производственная неделя, CC – дата печати, рассчитанная автоматически с 1992 г. Пример: Сер. № 30411, год изготовления – 2003, производственная неделя – 4)

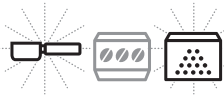

## 12. ЕСЛИ ИМЕЮТСЯ НЕПОЛАДКИ...

Прибор не работает.	Убедитесь, что штепсельная вилка правильно вставлена в розетку, а также в исправности розетки.
	Не вставлен контейнер для молотого кофе (А12) или держатель капсулы (А7). Вставьте необходимое приспособление.
	Приспособление установлено неправильно. Снимите его и повторите установку.
	Не вставлен контейнер для зерен (А1). Вставьте контейнер.
	Неправильно вставлен контейнер для зерен (А1). Извлеките его и вставьте правильно.
Прибор останавливается во время работы.	Перегрев прибора. Срабатывание теплового предохранителя двигателя. Обратитесь в авторизованный сервисный центр.
Недостаточное количество молотого кофе.	Со временем жернова изнашиваются. Приобрести новые жернова в одном из авторизованных сервисных центров и выполнить замену (см. соответствующее описание в главе «10. Очистка»).

## 1. ҚАУІПСІЗДІК ТУРАЛЫ НЕГІЗГІ ЕСКЕРТУЛЕР

- Құрылғыларды қозғалу, сезу немесе ойлану мүмкіндіктері шектелген адамдарға немесе осы құрылғыға қатысты тәжірибесі немесе білімі жоқ адамдарға тек оларға ықтимал қауіп-қатерлер мен құрылғыны қауіпсіз жолмен пайдалану туралы нұсқау берілгенде және олар бақыланғанда ғана пайдалануға болады.
- Құрылғымен ойнамауын қамтамасыз ету үшін балаларды қадағалау қажет.
- Құрылғыны ешқашан суға батыру арқылы тазаламаңыз.
- Айналмалы бөлікті қорғайтын қақпақ зақымданса немесе сынып қалса, құрылғыны пайдаланбаңыз.
- Бұл тек үйде пайдалануға арналған құрылғы. Дүкендердегі, офистердегі және басқа жұмыс орталарындағы қызметкерлер тамақтанатын орындарда; фермаларда; қонақүйлердегі, мотельдердегі және басқа қонақ күту орталарындағы клиенттерге; төсек және таңғы ас беретін орталарда.
- Егер ашалы қосқыш немесе қуат сымы зақымданса, барлық қауіп-қатерлердің алдын алу үшін оны тек тұтынушыларды қолдау қызметтері ауыстыруы керек.

### ТЕК ЕУРОПАЛЫҚ НАРЫҚҚА АРНАЛҒАН:

- Құрылғы қараусыз қалатын кезде және оны құрастыру, оның бөлшектерін шешу немесе тазалау алдында оны әрқашан розеткадан ажыратып жүріңіз.
- Бұл құрылғымен балалар ойнамаулары керек. Құрылғыны және оның сымын балалардан аулақ ұстаңыз.
- Балалардың құрылғымен ойнамауы керек.

### 2. МАҢЫЗДЫ ҚАУІПСІЗДІК ШАРАЛАРЫ

 **Қауіпті!** Мұндай ескертуді елемеу электр тогына түсу салдарынан өмірге қауіп төндіретін жарақатқа себеп болуы мүмкін.

Бұл – электрлік құрылғы, сондықтан ол электр тогына түсуге себеп болуы мүмкін.

Сондықтан, осы қауіпсіздік туралы ескертулерді ұстануыңыз керек:

- Құрылғыны ылғал қолдарыңызбен немесе аяқтарыңызбен түртпеңіз.
- Сымды ешқашан ылғал қолмен ұстамаңыз.
- Розетканың құрылғыны қажет кезде ажыратуға болатындай оңай қол жеткізетін жерде орналасқанына көз жеткізіңіз.

- Тек ашалы қосқыштан ұстап ажыратыңыз. Ешқашан сымнан ұстап тартпаңыз, себебі оны зақымдауыңыз мүмкін.
- Құрылғыны толық ажырату үшін, оны розеткадан ажыратуыңыз керек.
- Егер құрылғы ақаулы болса, оны жөндеуге тырыспаңыз. Оны өшіру үшін розеткадан ажыратыңыз және тұтынушыны қолдау қызметтерімен хабарласыңыз.
- Құрылғыны тазаламас бұрын, оны әрқашан розеткадан суырыңыз.



**Маңызды:** Мұндай ескертуді елемеу жарақаттануға немесе құрылғыны зақымдауға себеп болуы мүмкін.

- Барлық орам (пластик қалталар, полистирен көбігі) материалдарын балалардан аулақ ұстаңыз.
- Құрылғыны газ немесе электр плитасына немесе ыстық пешке қоймаңыз.
- Кофе тартқыштың ішінде бөгде заттардың болмауын тексеріңіз.
- Қозғалатын бөліктерін ұстамаңыз.

## 2.1 Пайдалану мақсаты

- Бұл құрылғыны тек аталған мақсатта ғана пайдалану керек. Барлық басқа қолданыс дұрыс емес болып табылады. Бұл құрылғы коммерциялық қолданысқа жарамайды.

Өнім жасаушысы құрылғыны дұрыс пайдаланбаудан туындайтын зақым үшін жауапты емес.

Құрылғыны ешқашан мұзды ұнтақтауға немесе нұсқауларда көрсетілгеннен басқа мәнерде қолданбаңыз.

## 2.2 Пайдалану нұсқаулығы

Құрылғыны пайдаланбас бұрын осы пайдалану нұсқаулығын мұқият оқып шығыңыз. Мұндай пайдалану нұсқауларын елемеу күйіп қалуға немесе құрылғыны зақымдауға себеп болуы мүмкін.

Өнім жасаушысы осы нұсқауды елемеуден туындайтын зақым үшін жауапты болмайды.



**Ескеріңіз:**

Осы пайдалану нұсқаулығын сақтап қойыңыз. Егер құрылғы басқа адамдарға берілсе,

оларды осы пайдалану нұсқаулығымен бірге беру керек.

## 3. СИПАТТАМА

### 3.1 Құрылғының сипаттамасы

(3-бет - А )

- A1. Кофе дәндері ыдысы
- A2. Кофе дәндері ыдысының қақпағы
- A3. Тартуды таңдау реттегіші
- A4. Кеселер санына арналған таңдау дөңгелегі (МИН=1; МАКС=14)
- A5. Қосымша құрал ұстағышының корпусы
- A6. Сүзгі ұстағышының қосымша құралының қорабы
- A7. Сүзгі ұстағышының қосымша құралы
- A8. Тартылған кофе ыдысының науасы
- A9. ON/OFF түймешігі
- A10. Тартылған кофе ыдысының қақпағы
- A11. Тартылған кофе ыдысының қақпағы
- A12. Тартылған кофе ыдысы
- A13. Тазалау щеткасы

### 3.2 Басқару тақтасының сипаттамасы

(3-бет - В )

- B1. Тартуды бастау түймесі
- B2. Дәм таңдау түймесі
- B3. Таңдалған дәм (LIGHT (Жұмсак); NORMAL (Қалыпты); STRONG (Қатты))
- B4. Тартылған кофе ыдысының шамы
- B5. Таңдалған кеселер саны
- B6. Сүзгі ұстағышының қосымша құралының шамы
- B7. Кофе дәндері ыдысының шамы

## 4. ҚҰРЫЛҒЫНЫ ТЕКСЕРУ

Орамды ашқан соң, құрылғы бөлшектерінің түгелдігін, зақымданбаған және барлық керек-жарақтардың болуын тексеріңіз. Егер құрылғының зақымданғаны көрініп тұрса, оны пайдаланбаңыз. De'Longhi тұтынушыларды қолдау қызметтерімен хабарласыңыз.

## 5. ҚҰРЫЛҒЫНЫ ЖАЛҒАУ



**Қауіпті!**

Розетка қуаты кернеуінің құрылғы астындағы мәліметтер тақтасында көрсетілген кернеуге сәйкестігін тексеріңіз.

Құрылғыны тек жерге тиімді жолмен тұйықталған және ток қуаты кемінде 10 А

болатын розеткаға қосыңыз. Егер розетка қуаты құрылғыдағы қуатқа сай болмаса, тиісті розетка түрін білікті маманға ауыстыртыңыз.

## 6. ПАЙДАЛАНБАС БҰРЫН

Кофе тартқышты пайдаланбас бұрын сыртқы корпусы мен кофе дәндерін салуға арналған ыдысты таза дымқыл шүберекпен тазалаңыз. Барлық қосымша құралдарды сабынды сумен жуып, шайыңыз және кептіріңіз.



### **Маңызды:**

Тартқышты жуудың қажеті жоқ және әрқашан құрғақ болу керек. Тартқышты талшықтары тығыз орналасқан щеткамен тазалаңыз.

## 7. ҚҰРЫЛҒЫНЫ ПАЙДАЛАНУ

### 7.1 Тартылған кофе ыдысын пайдалану



1. Құрылғыны тегіс бетке қойыңыз.
2. Кофе дәндері ыдысын сағат тілі бағытымен бұраңыз (1-сур.);
3. Кофе дәндері ыдысының қақпағын алыңыз (2-сур.);
4. Қалаған кофе дәндері мөлшерін ыдысқа құйыңыз (3-сур.);
5. Қақпақты мықтап басып жабыңыз;



### **Маңызды:**

Ыдыста кофе дәндері болса, оны ешқашан алмаңыз.

6. Құрылғыны розеткаға қосыңыз;
7. Дөңгелекті (A4) дәндер тартылатын кеселер санына сәйкес кофе мөлшеріне орнатыңыз: қатысты сан дисплейде пайда болады (4-сурет). Мөлшері кофе дәндерінің дәміне, түріне және қақталуына, сондай-ақ, таңдалған тарту шеберлігіне байланысты болатындықтан, бұл коэффициентті тек мысал нұсқау ретінде пайдаланыңыз;
8. Дәм таңдау түймесін (B2) дисплейде қажетті дәм пайда болғанша басыңыз (5-сурет);



### **Маңызды:**

- Тартылған кофе мөлшері кофенің әр түрлі тартылу деңгейіне қарай әр түрлі болады.

- Кофенің тартылу деңгейі мен дәмін жеке талғамға сай реттеніз.
- ФРЕНЧ-ПРЕСС: осындай кофе машинасы түріне арналған тартылған кофе түрін дайындаған кезде, ең көбі 8 кесе орнатқан жөн.

9. Тартуды бастау түймесін (B1) басыңыз (6-сур.);
10. Реттегішті (A3) қалаған кофе түріне (7-сур.) реттеу арқылы кофенің тартылу деңгейін таңдаңыз: құрылғы жұмыс істеп тұрған кезде реттегішті реттеніз;
11. Алдында таңдалған кофе мөлшеріне жеткен кезде, құрылғы автоматты түрде тоқтатылады;
12. Құрылғыны тарту аяқталмайынша тоқтатуды қаласаңыз, тартуды бастау түймесін тағы басыңыз;



### **Ескертпе:**

Тартылған кофемаксималдықдеңгейге жеткен кезде тартуды тоқтатыңыз.

13. Ұнтақ кофе ыдысын алыңыз, ыдысты жайлап басып, қақпағын алыңыз және ұнтақ кофені кофе құрылғысының сүзгісіне құйыңыз. Барлық тартылған кофені пайдаланбасаңыз, дәмді жоғалтпас үшін оны қақпақпен (A11) жабу арқылы ыдыста сақтауға болады.

Құрылғыны қайта пайдаланбас бұрын әрқашан тартылған кофе ыдысын босатып отырыңыз.

### 7.2 Сүзгі ұстағышында тікелей тарту



1. Кофе дәндері ыдысын алдыңғы тараудағы 1-6 қадамдарда көрсетілгендей етіп дайындаңыз;
2. Сүзгі ұстатқыш қосымша құралының қорабын (A6) корпусынан (8-сур.) шығарыңыз;
3. Сүзгі ұстатқыш қосымша құралын (A7) шығарыңыз (9-сур.);
4. Қосымша құралды тірелген жеріне дейін итеру арқылы құрылғыға енгізіңіз: дисплейде тиісті шам тұрақты жанады (10-сурет).



### **Ескеріңіз:**

- Сүзгіні ұстағыш қосымша құралды пайдаланып жатқан кезде, қақпақтар санын таңдай алмайсыз: кофені тек 1 не 2 кесе эспрессо үшін тартуға болады;
- Сүзгіні ұстағыш қосымша құралды пайдаланған кезде, тартуды таңдау реттегішін (A3) “ESPRESSO” (Эспрессо) бөліміндегі 1 не 6 санына бұраңыз.

**Ескертпе:** сүзгі ұстатқышын шамадан тыс толтырмас үшін 6 санынан асырып тартпаңыз.

5. Сүзгі ұстатқышын қосымша құралға енгізіңіз (11-сурет). Сүзгі ұстатқышын орнында қалдырған жөн, себебі бұл қосымша құрал стандартты өлшемдерге сай және барлық үлгілерді қамтымайды;
6. Бастау түймесін басыңыз (B1) (6-сурет): 2 кеселік мөлшерді тарту үшін, бастау түймесін 1 секунд ішінде екі рет басыңыз;
7. Тарту автоматты түрде тоқтайды: оны ертерек тоқтатқыңыз келсе, бастау түймесін тағы да басыңыз;
8. Сүзгі ұстағышын шығарып, эспрессо кофесін дайындауды жалғастырыңыз.

## 8. КЕҢЕСТЕР

- Кофе дәндерінің дәмі мен иісін сақтап қалу үшін дәндер ыдысын әрқашан жауып жүріңіз.
- Кофе мөлшерін бір рет дайындау үшін ғана тартыңыз.
- Кофе дәндерінің ыдысын ешқашан шамадан тыс толтырмаңыз. Мысал нұсқа ретінде бір кесе үшін бір ас қасық дәнді қолданыңыз (мыс., 4 ас қасық дән 4 кесе кофеге арналады). Тартқышты қолданатындықтан, әрине өзіңіздің жеке дәміңіз үшін оңтайлы мөлшерлерді табасыз.
- 2 рет қатарынан дайындаған соң, келесі қолданысқа дейін 15 минут күтіңіз.
- Кофенің балаусалық тұрғысынан жақсы сапасын сақтау үшін, құрылғыны әрбір қолданыстан соң тазалап отырыңыз. Май бөлетін дәндерді тартпаңыз.

## 9. БАҒДАРЛАМАЛАНАТЫН ПАРАМЕТРЛЕР

### 9.1 Тарту уақытын сүзгіні ұстағыш қосымша құралымен бағдарламалау (A7)

1. Сүзгі ұстағыш қосымша құралды енгізіңіз;
2. Кофе құрылғысының сүзгі ұстағышын енгізіңіз;
3. Тартуды бастау түймесін (A1) басыңыз және оны басып тұрыңыз: тарту басталады және қақпақ белгісі құрылғының бағдарламалау режимінде тұрғанын көрсету үшін жыпылықтайды;
4. Қажетті кофе мөлшері алынған соң, түймені жіберіңіз: құрылғы тартуын тоқтатады және 1 кесе эспрессо уақыты бағдарламаланады.

#### **Ескеріңіз:**

- Шамадан тыс мөлшерлердің алдын алу үшін, максималдық тарту уақыты шамамен 7 секунд болады.
- 1 кесе мөлшерді бағдарламалауға болады; 2 кеселік мөлшерді дайындаған кезде, құрылғы қос мөлшерді тартады.

### 9.2 Дисплей контрасты

Дисплейді 5 түрлі контраст деңгейіне орнатуға болады:

1. Құрылғыны ON/OFF (ҚОСУ/ӨШІРУ) түймесін басу арқылы іске қосыңыз (A9);
2. Тартылған кофе ыдысын (A12) немесе сүзгіні ұстағыш қосымша құралын (A7) шығарыңыз (енгізілген болса);
3. Бір түймені басыңыз: дисплейде контраст деңгейінің (16-сурет) ағымдағы саны пайда болады;
4. Контрастты көбейту немесе азайту үшін осы түймелерді басыңыз;
5. Қалаған контраст таңдалған соң, сүзгіні ұстағыш қосымша құралдың тартылған кофе ыдысын салыңыз: құрылғы пайдалануға дайын болады.

### 9.3 Әдепкі мәндерге қайта орнату

1. Құрылғыны ON/OFF (ҚОСУ/ӨШІРУ) түймесін басу арқылы іске қосыңыз (A9);



2. Тартылған кофе ыдысын (A12) немесе сүзгіні ұстағыш қосымша құралын (A7) шығарыңыз (енгізілген болса);
3. Екі түймені бірге басыңыз: құрылғы дисплей контрастының әдепкі мәндеріне және сүзгіні ұстау қосымша құралын пайдаланған кездегі тарту уақытына қайта орнатылады;
4. Тартылған кофе ыдысын немесе сүзгі ұстағыш қосымша құралды енгізіңіз: құрылғы пайдалануға дайын болады.

## 10. ТАЗАЛАУ



### **Қауіпті!**

Кез келген тазалау әрекеттерін орындамас бұрын құрылғыны өшіріп, ток көзінен ажырату керек. Кофе құрылғысын ешқашан суға батырмаңыз.

1. Токты розеткадан суырыңыз.
2. Кофе дәндері ыдысын (A1) сағат тіліне қарсы бұрау арқылы босатып, шығарыңыз. Шығарып жатқан кезде оның бос екеніне көз жеткізіңіз;
3. Тартылған кофе ыдысын шығарыңыз (A12);
4. Сүзгі ұстағыш қосымша құрал қорабын шығарыңыз (A6);
5. Тартылған кофе ыдысының науасын көтеріңіз (A8);
6. Барлық қосымша құралдарды жұмсақ, сабынды сумен жуыңыз: ыдыс жуғыш машинада жумаңыз! Қосымша құралдарды пайдаланбас бұрын мұқият кептіріңіз.



### **Ескеріңіз:**

тартқыштарды мына қадамдарға сүйене отырып тұрақты түрде тазалаңыз:

1. Реттегішті "OPEN" (Ашу) күйіне (12-сурет) қарай сағат тіліне қарсы бұраңыз;
2. Жоғарғы тартқышты көтеру арқылы шығарыңыз (13-сурет);
3. Шығарылған тартқышты талшықтары тығыз орналасқан щеткамен тазалаңыз (14-сурет);
4. Ішкі тартқышты щеткамен тазалап, кофе қалдықтарын шаңсорғышпен тазалаңыз (15-сурет);

6. Жоғарғы тартқышты қайта енгізіп, қалаған тарту деңгейін таңдау арқылы реттегішті бұраңыз.

## 11. ТЕХНИКАЛЫҚ ДЕРЕКТЕР

Кернеу:..... өнімдегі таңбалауға қараңыз  
Тұтынылатын қуат:

өнімдегі таңбалауға қараңыз

Салмағы:..... 3,5 кг



Бұл құрылғы Тағамдармен байланысқа түсетін материалдарға қатысты №1935/2004 Еуропалық ережеге сай.

### **Қытайда:**

De'Longhi Appliances s.r.l.

via L.Seitz, 47 - 31100 Treviso Italy

Де'Лонги Апплайансиз с.р.л.

Виа Л. Сейц, 47 31100 Тревизо Италия үшін жасалған.

### **Кедендік одақтар территориясында тұтынушыларға тасымалдау үшін жауап көршілікті және импортер:**

“Делонги” ЖШҚ

127055 Ресей, Мәскеу қ,

Суцёвская көшесі, 27-үй, 3-ғимарат



Тел.: +7 (495) 781-26-76

Бұл құрылғы пайдалану нұсқаулығында көрсетілгендей жолмен пайдаланылады. Өнімнің мерзімі сатып алынған күннен бастап 2 жылға созылады.

Бұйым шығарылған күнін бұйым корпусында жазылған сериялық нөмір бойынша анықтау мүмкін. (Сериялық нөмірі: ASSCC, бұл жерде А – өнім жасалған жылдың соңғы саны, SS – өнім жасалған апта, CC – басып шығару күні, 1992 жылдан бастап автоматты түрде есептеледі. Мысалы: Сер.№ 30411, өнім жасалған жыл – 2003, өнім жасалған апта – 4)

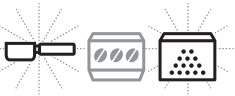

## 12. АҚАУЛЫҚТАРДЫ ЖОЮ

Құрылғы жұмыс істемейді.	Ашаның розеткаға толық тығылғанын және розетканың жұмыс істеп тұрғанын тексеріңіз.
	<p>Тартылған кофе ыдысын (A12) немесе сүзгіні ұстағыш қосымша құралды (A7) шығарыңыз (енгізілген болса). Қосымша құралды енгізіңіз.</p> <p>Қосымша құрал дұрыс енгізілмеген. Оны шығарып, қайта салыңыз.</p>
	<p>Кофе дәндері ыдысы (A1) салынбаған. Кофе дәні ыдысын салыңыз.</p> <p>Кофе дәндері ыдысы (A1) дұрыс салынбаған. Оны шығарып, қайта салыңыз.</p>
Құрылғы пайдаланылған кезде тоқтайды.	Құрылғы шамадан тыс қызып кетті. Мотордың балқығыш сақтандырғышы араласуда. Өкілетті тұтынушыларды қолдау қызметтерімен хабарласыңыз.
Тартылған кофе мөлшерінің жетіспеушілігі	Уақыт өте келе тартқыштар тозады және кофенің тартылу сапасы нашарлайды. Мұндай жағдайда жаңа тартқыштарды сатып алу және оларды ауыстыру үшін өкілетті қызмет орталығымен хабарласыңыз ("10. Cleaning" бөлімін көріңіз)

# 1. ALAPVETŐ BIZTONSÁGI FIGYELMEZTETÉSEK

- A készüléket csökkent fizikai, érzéki vagy szellemi képességű vagy nem megfelelő tapasztalattal és tudással rendelkező személyek is használhatják, ha a biztonságukért felelős személy felügyelete alatt vannak és tájékoztatták őket a készülék biztonságos használatáról és tisztában vannak a használattal járó kockázatokkal.
- Ügyelni kell arra, hogy gyermekek ne játszanak a készülékkel.
- A tisztításhoz soha ne merítse a készüléket vízbe.
- Ne használja a készüléket, ha a forgó részt védő fedél sérült vagy megrongálódott.
- A készüléket kizárólag háztartási célra gyártották. A használat rendellenesnek minősül az alábbi helyeken: üzletek, irodák és más munkahelyek konyhának kialakított helyiségeiben, tanyasi vendégházakban, szállodákban, motelekben és más vendéglátó egységekben, fogadókban.
- Az elektromos csatlakozó vagy a tápvezeték meghibásodása esetén, a kockázatok elkerülése érdekében a vezetéket vagy a csatlakozót kizárólag egy márkaszervizzel cseréltesse ki.

## CSAK AZ EURÓPAI PIACRA:

- Mindig áramtalanítsa a készüléket, amikor őrizetlenül hagyja és össze-, szétszerelés vagy tisztítás előtt.
- A készülék használata gyermekek számára tilos. A készüléket és annak kábelét gyermekek által el nem érhető helyen tárolja.
- Gyermekek számára tilos a készülék játékszerként való használata.

## 2. BIZTONSÁGI FIGYELMEZTETÉSEK



**Veszély!** Ezen utasítások betartásának hiánya életveszélyes áramütéshez vezethet.

Mivel a készülék elektromos árammal működik, nem zárható ki az áramütés veszélye.

Tartsa be az alábbi biztonsági figyelmeztetéseket:

- Ne érintse meg a készüléket nedves kézzel vagy ha nedves a lába.
- Ne érintse meg a hálózati csatlakozót nedves kézzel.
- Biztosítsa a hálózati csatlakozó szabad hozzáférhetőségét, mert szükség esetén a készüléket csak ezzel lehet lecsatlakoztatni a hálózatról.
- Amikor a készüléket ki szeretné húzni az elektromos hálózatról, mindig a csatlakozót fogja. Ne húzza a vezetéket, mert a vezetéken sérülések keletkezhetnek.
- A készülék teljes körű áramtalanításához húzza ki a hálózati csatlakozót az aljzatról.

- Meghibásodás esetén a készüléket ne próbálja meg háziilag megjavítani.

Húzza ki a csatlakozót a hálózati csatlakozóból, és forduljon Márkaszervizhez.

- A készülék tisztításának megkezdése előtt kapcsolja ki a gépet, húzza ki a hálózati csatlakozót.



**Figyelem:** Ezen utasítások betartásának hiánya személyi sérülésekhez vezethet vagy károkat okozhat a készülékben.

A készülék csomagolóanyagait (pl. műanyag zsákok, polisztirol hab) tartsa gyermekektől távol.

- Ne tegye a készüléket elektromos vagy gáz tűzhelyek fölé vagy közelébe, vagy előre melegített sütőbe.
- Ellenőrizze, hogy a kávédaráló belsejében nincsenek-e idegen tárgyak.
- Kerülje a mozgásban levő részekkel való érintkezést.

## Rendeltetészerű használat

Ez a készülék csak a tervezett célra használható. Minden egyéb használat nem rendeltetészerűnek minősül. A készülék nem alkalmas kereskedelmi célú használatra.

A gyártó nem vonható felelősségre a nem rendeltetészerű használatból eredő károkért.

Soha ne próbáljon meg jeget darálni vagy az útmutatóban megjelöltéktől eltérő célokra használni.

### 2.1 Használati útmutató

A készülék használatának megkezdése előtt figyelmesen olvassa el az alábbi utasításokat. A jelen utasítások betartásának hiánya személyi sérülésekhez vezethet, és károkot okozhat a készülékben.

A gyártó nem vállal felelősséget jelen útmutató betartásának hiányából eredő károkért.

#### **Megjegyzés:**

Az útmutatót gondosan őrizze meg. Amennyiben a készüléket tovább adja harmadik személynek, mellékelje a használati útmutatót is.

## 3. LEÍRÁS

### 3.1 A készülék leírása

(3 - A old. )

- A1. Szemes kávé tartó
- A2. Szemes kávé tartó fedele
- A3. Az őrlés finomságát szabályozó gomb
- A4. Csésze szám választó gomb (MIN=1; MAX=14)
- A5. Tartozék tartó rekesz
- A6. Szűrőtartó tartály
- A7. Szűrőtartó tartozék
- A8. Őrölt kávé tárolására alkalmas felület
- A9. ON/OFF nyomógomb
- A10. Őrölt kávé tartó fedele
- A11. Őrölt kávé tartó sapka
- A12. Őrölt kávé tartó
- A13. Tisztító ecset

### 3.2 Parancsok leírása

(3 - B old.)

- B1. Őrlés indító gomb
- B2. Aroma választó gomb
- B3. Aktuális aroma kiválasztása (LIGHT = KÖNNYŰ; NORMAL = NORMÁL; STRONG= ERŐS)
- B4. Őrölt kávé tartály jelzőfény
- B5. Választott csésze szám
- B6. Szűrőtartó tartozék jelzőfény
- B7. Szemes kávé tartó jelzőfény

## 4. A KÉSZÜLÉK ELLENŐRZÉSE

A csomagolás eltávolítása után győződjön meg arról, hogy a készülék teljesen ép, és minden tartozéka megvan. Látható sérülések esetén ne használja a készüléket. Forduljon a De'Longhi márkaszervizhez.

## 5. A KÉSZÜLÉK BEKÖTÉSE

#### **Veszély!**

Ellenőrizze, hogy a hálózati feszültség értéke megegyezik a készülék alján elhelyezett táblán feltüntetett értékkel.

A készüléket csak szabályosan bekötött, legalább 10 A teljesítményű, megfelelően földelt hálózati csatlakozóba csatlakoztassa. Ha az aljzat és a csatlakozó nem illenek össze, szakemberrel cseréltesse ki a csatlakozót megfelelő típusúra.

## 6. ELŐKÉSZÍTŐ MŰVELETEK

A kávédaráló használatát megelőzően tisztítsa meg a gép törzsét nedves ronggyal. Kézzel, langyos vízzel és mosogatószerrel mossa el az összes tartozékot, majd öblítse le és törölje szárazra őket.

#### **Figyelem:**

A darálót tilos elmosni és mindig szárazon kell tartani.

A darálót kemény sörtéjű kefével kell tisztítani.

## 7. A KÉSZÜLÉK HASZNÁLATA

### 7.1 Őröljön kávé a tartályba

1. A készüléket sík felületen használja.
2. Szorítsa meg a szemes kávé tartályt az óramutató járásával megegyező irányba (1 ábr.);
3. Vegye ki a szemes kávé tartály fedelét (2 ábr.);
4. Töltse a kívánt kávészem mennyiséget a tartályba (3 ábr.);
5. Zárja vissza a fedelet, erősen nyomva;

#### **Figyelem:**

Ne távolítsa el a szemes kávé tartályt, ha belsejében vannak kávé szemek.

6. Illessze a dugót a csatlakozóaljba;
7. Állítsa a szabályozógombot (A4) annak a csésze számnak megfelelő mennyiségre, amelyhez szemes kávé kíván őrölni: a kijelzőn megjelenik a kívánt szám (4 ábr.). Mindenképp ezt a megfelelést használja hivatkozásként, mivel a mennyiség a kávészemek íze, típusa és pörkölése, valamint a választott őrlési finomság függvényében fog változni;
8. Nyomja meg az aroma választó gombot (B2), amíg a kijelzőn meg nem jelenik a kívánt aroma (5 ábr.);

#### **Figyelem:**

- Normális jelenség, hogy a választott őrlési finomság függvényében eltérő mennyiségű kávé áll rendelkezésre.

- Az őrlés finomságát és az aromát az egyéni ízlésnek megfelelően állítsa be.
  - FRENCH PRESS: amikor ilyen típusú kávéhoz választ őrlési finomságot, maximum 8 csésze kávé készítése javasolt.
9. Nyomja meg a (B1) gombot (6 ábr.);
  10. Állítsa be a kávéőrlés finomságát a vonatkozó szabályozógombot (A3) a kívánt kávé típusra állítva (7 ábr.): módosítsa az őrlés finomságát a gép üzemelése közben;
  11. Miután elérte az előzetesen kiválasztott kávé mennyiséget, a készülék automatikusan leáll;
  12. Ha szeretné a készüléket a kávéőrlés befejezése előtt leállítani, nyomja meg az őrlés indító gombot;

### **i** **Megjegyzés:**

Állítsa le az őrlest, amikor a kávépor eléri a MAX jelzést.

13. Távolítsa el az őrölt kávé tartályt (A12), finoman ütögesse meg az edényt, vegye le a fedelet és öntse az őrölt kávé a kávéfőzőgép szűrőjébe. Ha nem használja fel az összes őrölt kávé, ezt a tartályban tárolhatja, lezárva annak fedelét (A11), hogy ne veszítse el aromáját.

Mielőtt folytatja a gép használatát, mindig ürítse ki az őrölt kávé tartályt.

## **7.2 Kávé őrlése a szűrőtartóba**

1. Készítse elő a szemes kávé tartót az előző szakasz 1-6. pontjaiban leírtak szerint;
2. Vegye ki a rekeszből a szűrőtartó tartozék tartályt (A6) 8 ábr.);
3. Vegye ki a tartályból a szűrőtartó tartozékot (A7) 9 ábr.);
4. Helyezze a készülékbe a tartozékot, ütközésig nyomva: a kijelzőn folyamatosan ég a hozzátartozó jelzőfény (10 ábr.);

### **i** **Megjegyzés:**

- Amikor használja a szűrőtartó tartozékot, nem választhat csésze számot: egy, maximum két csésze espresso kávénak megfelelő mennyiségű kávé őrlése lehetséges;
- Amikor használja a szűrőtartó tartozékot, forgassa az őrlés finomságát szabályozó gombot (A3) a kiválasztó gomb "ESPRESSO" 1-6 állásának megfelelően: állítsa be az őrlés finomságát, miközben a készülék üzemel.

**Megjegyzés:** ne őröljön a 6-os őrlési foknál túl, hogy ne töltse túl a szűrőtartót.

5. Akassza a szűrőtartót a tartozékokra (11 ábr.). Javasoljuk, hogy a szűrőtartót tartsa pozícióban, mivel a tartozék bizonyos szabvány méretek szerint került gyártásra, melyek nem felelnek meg az összes, kereskedelmi forgalomban kapható szűrőtartónak;

6. Nyomja meg az őrlés indító gombot (B1) (6 ábr.): 2 csésze kávé készítéséhez elegendő mennyiség őrléséhez kétszer nyomja meg az indító gombot a készítés első másodpercén belül;
7. Az őrlés automatikusan megszakad: ha szeretné a készüléket a kávéőrlés befejezése előtt leállítani, nyomja meg az őrlés indító gombot;
8. Vegye ki a szűrőtartó kávékart és készítse el az espresso kávé.

## **8. HASZNÁLATTAL KAPCSOLATOS TANÁCSOK**

- A szemes kávé tartó fedelét mindig hermetikusan zárja le a kávészemek ízének és aromájának megőrzéséhez.
- Csak a pillanatnyilag szükséges kávé mennyiséget őröljön.
- Soha ne töltse meg túlságosan a szemes kávé tartót. Általánosságban csészénként egy evőkanál szemes kávéval számoljon (pl. négy evőkanál szemes kávé négy csésze kávéhoz). Természetesen az egyéni ízlés szerinti optimális mennyiségeket csak idővel lehet megtalálni.
- Két egymás utáni használatot követően várjon 15 percet a készülék újbóli használatáig.
- A kávé frissességének biztosítása érdekében, a készüléket minden használat után tisztítsa meg. Nem tanácsos olajok magvak őrlése.

## **9. PROGRAMOZHATÓ BEÁLLÍTÁSOK**

### **9.1 Szűrőtartóval (A7) történő őrlés idejének programozása**

1. Tegye be a szűrőtartó tartozékot;
2. Tegye be az espresso kávéfőző gép szűrőtartóját;
3. Nyomja meg az őrlés indító gombot (A1) és tartsa lenyomva: kezdetét veszi az őrlés, a csésze szimbóluma gyorsan kezd villogni, ez azt jelzi, hogy a készülék programozási üzemmódban van;
4. A kívánt kávé mennyiség őrlését követően engedje el a gombot: a készülék megszakítja az őrlest és elmenti egy csésze espresso kávé őrlési idejét.

### **i** **Megjegyzés:**

- Túlzott mennyiségű őrölt kávé készítésének elkerülése érdekében, a készülék által elmenthető maximális őrlési idő 7 másodperc.
- Csak egy csészének megfelelő őrölt kávé mennyiség menthető el: amikor két csészényi kávé őröl, a készülék az egy csésze kávéhoz elmentett mennyiség kétszeresének megfelelő mennyiséget őröl.

## 9.2 Display kontraszt

A kijelző 5 különböző kontraszt beállításra állítható be: az alábbiak szerint járjon el:

1. A készüléket az ON/OFF gomb segítségével kapcsolja be (A9);
2. Vegye ki az őrölt kávé tartályt (A12) vagy a szűrőtartó tartozékot (A7) (ha be vannak helyezve);
3. Nyomja meg az egyik gombot: a kijelzőn megjelenik a jelenleg választott kontraszt szint száma (46 ábr.);
4. Nyomja meg a kettő közül az egyik gombot a kontraszt fokozásához/csökkentéséhez;
5. Miután kiválasztotta a kívánt kontrasztot, helyezze vissza az őrölt kávé tartályt vagy a szűrőtartó tartozékot: a készülék használatra készen áll.

## 9.3 Gyári értékekre történő visszaállítás

1. A készüléket az ON/OFF gomb segítségével kapcsolja be (A9);
2. Vegye ki az őrölt kávé tartályt (A12) vagy a szűrőtartó tartozékot (A7) (ha be vannak helyezve);
3. Egyidejűleg nyomja meg a két gombot: a készülék visszaáll az előre beállított kontraszt értékre és a szűrőtartó szabvány őrlési időre;
4. Helyezze vissza az őrölt kávé tartályt vagy a szűrőtartó tartozékot: a készülék használatra készen áll.

## 10. TISZTÍTÁS



### Veszély!

Bármilyen tisztítási művelet előtt kapcsolja ki a gépet és húzza ki az elektromos csatlakozóból. Soha ne merítse a készüléket vízbe.

1. Húzza ki a villásdugót a dugaljából;
2. Emelje le a szemes kávé tartályt (A1), forgassa el az óramutató járásával ellentétes irányba és emelje ki a gépből. A kiemelés előtt győződjön meg arról, hogy üres;
3. Vegye ki az őrölt kávé tartályt (A12);
4. Vegye ki a szűrőtartó tartozék tartályt (A6);
5. Emelje fel az őrölt kávé tárolására alkalmas felületet (A8);
6. Minden tartozék mosható langyos vízzel és mosogatószerrel: tilos a tartozékok mosogatógépben történő mosása! Az újbóli használat előtt alaposan törölje szárazra a tartozékokat.



### Megjegyzés:

Rendszeresen tisztítsa a darálót is, az alábbiak szerint eljárva:

1. Forgassa az őrlés finomságát szabályozó gombot ütközésig, "OPEN" állásba (12 ábr.);
2. Emelje fel és vegye ki a daráló felső részét (13 ábr.);

3. A daráló kiemelt részét kemény sörtű kefével kell tisztítani (14 ábr.);
4. A gép belsejét tisztítsa meg egy ecsettel és egy porszívóval szívja ki a kávé maradványokat (15 ábr.);
6. Helyezze vissza a daráló felső részét és forgassa el a szabályozó gombot a kívánt őrlési finomság kiválasztásával. Idővel a daralók elkopnak és az őrölt kávé mennyisége csökken. Ilyen esetben forduljon egy felhatalmazott márkaszervizhez új daralók vásárlása érdekében és cserélje ki őket.

## 11. MŰSZAKI ADATOK

Feszültség: ..... 220-240V ~50/60 Hz max. 10A

Felvett teljesítmény: ..... 150W

Súly: 3,5Kg





Jelen készülék megfelel az élelmiszerekkel érintkezésbe kerülő anyagokra vonatkozó 1935/2004/EK rendeletnek.

## 12. ÁRTALMATLANÍTÁS



A készüléket nem szabad települési hulladékként ártalmatlanítani, hanem egy kijelölt szelektív gyűjtőhelyen kell leadni.

### 13. HA VALAMI NEM MŰKÖDIK

A készülék nem működik.	Győződjön meg arról, hogy a villásdugó megfelelően illeszkedik a csatlakozójába és ez utóbbi helyesen működik.
	Nem helyezte be sem az őrölt kávé tartályt (A12), sem a szűrőtartó tartozékot (A7). Tegye be a kívánt tartozékot
	A tartozékot nem helyezte be megfelelően. Vegye ki és ismétlje meg a behelyezést.
	Nem lett behelyezve a szemes kávé tartó tartály (A1). Tegye be a tartályt.
	A szemes kávé tartó tartály (A1) nem lett megfelelően behelyezve. Vegye ki és helyezze be megfelelően.
A készülék működés közben leáll.	A készülék túlmelegedett. Beavatkozott a motor olvadó biztosítója. Lépjön kapcsolatba egy felhatalmazott márkaszervizzel.
Túl kevés az őrölt kávé mennyisége.	Idővel a darálók elkopnak. Az egyik felhatalmazott márkaszervizben vásároljon új darálókat és végezze el cseréjüket (lásd a "10. Tisztítás" c. fejezetet)

# 1. ZÁKLADNÍ BEZPEČNOSTNÍ UPOZORNĚNÍ

- Tento přístroj může být používán osobami se sníženými fyzickými, smyslovými či mentálními schopnostmi nebo osobami bez zkušeností a znalostí přístroje, pokud jsou pod dohledem nebo pokud byly obeznámeny s bezpečným používáním přístroje a chápou nebezpečí, která jsou s ním spojena.
- Děti musí být pod dozorem, aby se zajistilo, že si nebudou s přístrojem hrát.
- Přístroj nikdy neponořujte do vody.
- Přístroj nepoužívejte, pokud je víko chránící rotační části poškozené nebo zničené.
- Tento přístroj je určen výhradně pro domácí použití. Není určen k použití v: prostředí sloužícím jako kuchyně pro zaměstnance obchodů, úřadů a jiného pracovního prostředí, v agroturistice, hotelech, motelech a jiných ubytovacích zařízeních, při pronajímání pokojů.
- V případě poškození zástrčky nebo přírodního elektrického kabelu je nechte vyměnit výhradně technickým servisem; předejete tak jakémukoli riziku.

## POUZE PRO EVROPSKÉ TRHY:

- Přístroj vždy odpojte od napájení, má-li být ponechán nestřežený a vždy před montáží, demontáží či čištěním.
- Tento přístroj nesmějí používat děti. Přístroj a jeho kabel uchovávejte mimo dosah dětí.
- Děti nesmějí používat tento přístroj na hrani.

## 2. BEZPEČNOSTNÍ UPOZORNĚNÍ



**Nebezpečí!** *Nerespektování může být nebo je příčinou úrazu elektrickým proudem s ohrožením života.*

Vzhledem k tomu, že přístroj je napájen z elektrické sítě, nelze vyloučit zasažení elektrickým proudem.

Dodržujte následující bezpečnostní opatření:

- Nedotýkejte se přístroje, pokud máte mokré ruce nebo nohy.
- Nedotýkejte se zástrčky, pokud máte mokré ruce.
- Ujistěte se, zda je zásuvka elektrického proudu vždy volně přístupná, aby se v případě potřeby zástrčka dala vytáhnout.
- Pokud chcete zástrčku vytáhnout ze zásuvky, uchytněte zástrčku a tahejte za ni. Nikdy netahejte za přírodní kabel, protože by se mohl poškodit.
- Pro úplné odpojení přístroje vytáhněte zástrčku z elektrické zásuvky.

- V případě poruch přístroje se jej nepokoušejte sami opravit.

Přístroj vypněte, vytáhněte zástrčku ze zásuvky a obraťte se na technický servis.

- Před jakýmkoliv čištěním přístroj vypněte a odpojte zástrčku z elektrické zásuvky.



**Pozor:** *Nerespektování může být nebo je příčinou úrazu nebo poškození přístroje.*

- Obalový materiál (plastové sáčky, polystyrén, atd.) uchovávejte mimo dosah dětí.
- Neumisťujte přístroj nad nebo do blízkosti elektrických nebo plynových plotýnek, nebo do zahřáté trouby.
- Ověřte, že uvnitř přístroje se nenacházejí cizí předměty.
- Vyhněte se kontaktu s částmi v pohybu.



## 2.1 Používání v souladu s určením

Tento přístroj musí být používán pouze k účelu, pro který byl vyroben. Jakékoliv jiné použití je považováno za nevhodné. Tento přístroj není vhodný ke komerčnímu použití. Výrobce neodpovídá za případné škody způsobené nevhodným použitím přístroje.

Nikdy se nepokoušejte drtit v přístroji led nebo ho použít jiným způsobem, než jaký je uveden v návodu.

## 2.2 Návod k použití

Před zahájením používání přístroje si pozorně přečtěte tento návod. Nerespektování tohoto návodu může být příčinou úrazu nebo poškození přístroje.

Výrobce neodpovídá za škody způsobené nedodržením tohoto návodu.



### Poznámka:

Návod pečlivě uchovejte. V případě předání přístroje jiným osobám jim předejte i tento návod k použití.

## 3. POPIS

### 3.1 Popis přístroje

(str. 3 - A )

- A1. Zásobník na zrnkovou kávu
- A2. Víko zásobníku na zrnkovou kávu
- A3. Regulátor stupně hrubosti mletí
- A4. Otočný volič počtu šálků (MIN=1; MAX=14)
- A5. Příhrádka na příslušenství
- A6. Nádoba s příslušenstvím držák misky
- A7. Příslušenství držák misky
- A8. Příhrádka pro zásobník na mletou kávu
- A9. Tlačítko ON/OFF
- A10. Kryt zásobníku na mletou kávu
- A11. Víčko zásobníku na mletou kávu
- A12. Zásobník na mletou kávu
- A13. Čisticí štěteček

### 3.2 Popis ovládacích povelů

(str. 3 - B )

- B1. Tlačítko spuštění mletí
- B2. Tlačítko volby aroma
- B3. Volba aktuálního aroma (LIGHT = SLABÉ; NORMAL = NORMÁLNÍ; STRONG= SILNÉ)
- B4. Kontrolka zásobníku na mletou kávu
- B5. Zvolený počet šálků
- B6. Kontrolka příslušenství držák misky
- B7. Kontrolka zásobníku na zrnkovou kávu

## 4. KONTROLA PŘÍSTROJE

Po vybalení přístroje zkontrolujte, zda není poškozený a zda je přítomno veškeré příslušenství. Nepoužívejte přístroj, pokud jsou na něm zjevné vady. Obratťe se na technický servis De'Longhi.

## 5. ZAPOJENÍ PŘÍSTROJE



### Nebezpečí!

Zkontrolujte, zda napětí v elektrické síti odpovídá hodnotě uvedené na výrobním štítku na spodní straně přístroje.

Přístroj zapojte pouze do správně instalované a účinně uzemněné elektrické zásuvky s minimálním odběrem proudu 10 A. Pokud elektrická zásuvka není kompatibilní se zástrčkou přístroje, je třeba nechat provést kvalifikovaným odborníkem výměnu zásuvky za vhodný typ.

## 6. PŘÍPRAVNÉ ÚKONY

Před použitím mlýnku na kávu očistěte tělo přístroje navlhčeným hadříkem. Umyjte všechno příslušenství ručně, teplou vodou a mycím přípravkem na nádobí, poté je opláchněte a osušte.



### Pozor:

Mlecí kámen se nesmí mýt a musí být stále udržován v suchu. Čistěte mlecí kámen kartáčem s tvrdými štětiniami.

## 7. POUŽITÍ PŘÍSTROJE

### 7.1 Namletí kávy do zásobníku

- 1. Položte přístroj na rovnou plochu;
- 2. Našroubujte zásobník na zrnkovou kávu otáčením ve směru hodinových ručiček (obr. 1);
- 3. Odstraňte víko zásobníku na zrnkovou kávu (obr. 2);
- 4. Nasypte požadované množství zrnkové kávy do zásobníku (obr. 3);
- 5. Zavřete víko a dobře zatlačte;



### Pozor:

Neodstraňujte zásobník na zrnkovou kávu, pokud jsou uvnitř zrnka kávy.

- 6. Zasuňte zástrčku do elektrické zásuvky;
- 7. Nastavte otočný volič (A4) na množství kávy odpovídající počtu šálků, pro které mají být namleta zrna: na displeji se zobrazí požadovaný počet (obr. 4). V každém případě používejte tento průměr pouze jako orientační, protože množství se bude lišit podle chuti, typu a pražení kávových zrn, jakož i podle zvoleného stupně mletí;
- 8. Stiskněte tlačítko volby aroma (B2), dokud se na displeji nezobrazí požadované aroma (obr. 5);

**Pozor:**

- Je normální, že množství namleté kávy bude různé, je to dáno zvoleným stupněm hrubosti mletí.
  - Nastavte stupeň hrubosti mletí a aroma podle osobních chutí.
  - FRENCH PRESS: pokud zvolíte stupeň hrubosti mletí pro tento typ kávy, doporučuje se připravit maximálně 8 šáleků.
9. Stisknete tlačítko spuštění mletí (B1) (obr. 6);
  10. Nastavte stupeň hrubosti mletí kávy otáčením odpovídajícího regulátoru (A3) na požadovaný typ kávy (obr. 7): upravujte stupeň hrubosti mletí, když je přístroj v provozu;
  11. Když je dosaženo předem nastaveného množství kávy, přístroj se automaticky zastaví;
  12. Pokud si přejete zastavit přístroj před dokončením mletí, stisknete znovu tlačítko pro spuštění mletí;

**Poznámka:**

Zastavte mletí, když kávový prášek dosáhl úrovně MAX.

13. Vyjměte zásobník s mletou kávou (A12), lehce s nádobou poklepejte, sejměte víko a nasypete mletou kávu do filtru kávovaru. Pokud nebude použita všechna mletá káva, může být uchována uvnitř zásobníku se zavřeným víčkem (A11), aby neztratila aroma.

Před dalším používáním vždy zásobník s mletou kávou vyprázdněte.

## 7.2 Namletí kávy do zásobníku držáku misky



1. Připravte zásobník na zrnkovou kávu, jak je zobrazeno v bodech 1 až 6 předchozího odstavce;
2. Vyjměte z příslušné přihrádky nádobu s příslušenstvím držák misky (A6) (obr. 8);
3. Vezměte z nádoby s příslušenstvím držák misky (A7) (obr. 9);
4. Zasuňte příslušenství do přístroje a zasuňte jej až na doraz: na displeji zůstane odpovídající kontrolka rozsvícená (obr. 10);

**Poznámka:**

- Když je používáno příslušenství držák misky, není možné volit počet šáleků: je možné namlít množství kávy potřebné pro jeden nebo dva šálky kávy espresso;
- Když je používání příslušenství držák misky, otáčejte regulátorem stupně hrubosti mletí (A3) v úrovni sektoru od 1 do 6 "ESPRESSO": regulujte stupeň hrubosti mletí, když je přístroj ve funkci.

**Poznámka:** nemelte na víc než stupeň 6 mletí, aby se zabránilo přetížení držáku filtru.

5. Připevněte misku k příslušenství (obr. 11). Je doporučeno držet misku v poloze, neboť příslušenství je vyráběno na základě některých standardních rozměrů, které nejsou stejné pro všechny misky držáku filtru na trhu;
6. Stisknete tlačítko pro spuštění mletí (B1) (obr. 6): pro namletí množství na 2 šálky stisknete dvakrát tlačítko spuštění během první vteřiny přípravy;
7. Mletí se přeruší automaticky: pokud si přejete zastavit přístroj před dokončením mletí, stisknete znovu tlačítko pro spuštění mletí;
8. Vyjměte misku držáku filtru a pokračujte v přípravě kávy espresso.

## 8. RADY PRO POUŽITÍ

- Mějte vždy víko nádoby na zrna hermeticky uzavřené, abyste zachovali veškerou chuť a aroma kávových zrn.
- Namelejte pouze množství kávy, které aktuálně potřebujete.
- Nikdy zbytečně nepřeplyňte zásobník na zrna. Jako obecné vodítko lze považovat jednu polévkovou lžici zrn na jeden šálek (př. 4 lžice zrn na 4 šálky kávy). Samozřejmě, že optimální množství bude dáno osobními chutěmi, které budou definovány postupem času.
- Po dvou po sobě následujících použití počkejte 15 minut před opětovným použitím přístroje.
- Pro zajištění dobré kvality z hlediska čerstvosti kávy přístroj vždy po každém použití vyčistěte. V každém případě se nedoporučuje mletí olejnatých zrn.

## 9. PROGRAMOVATELNÁ NASTAVENÍ

### 9.1 Naprogramování doby mletí s použitím příslušenství držák misky (A7)

1. Zasuňte příslušenství držák misky;
2. Zasuňte misku pro kávovar na espresso;
3. Stisknete tlačítko spuštění mletí (A1) a držete je stisknuté: mletí je zahájeno a symbol šálku rychle bliká na znamení, že přístroj je v režimu programování;
4. Když je namleto požadované množství kávy, uvolněte tlačítko: přístroj přeruší mletí a doba mletí na jeden šálek kávy espresso je uložena do paměti.

**Poznámka:**

- Aby se zabránilo produkci nadměrného množství kávového prášku, může přístroj uložit maximální dobu mletí odpovídající přibližně 7 vteřinám.
- Je možné uložit do paměti pouze množství mleté kávy na 1 šálek: když se mele pro 2 šálky, přístroj namele dvojitě množství uložené pro jeden šálek.

## 9.2 Kontrast displeje

Displej může být upraven na 5 různých nastavení kontrastu; postupujte následovně:

1. Zapněte přístroj stisknutím tlačítka ON/OFF (A9);
2. Vyjměte zásobník na mletou kávu (A12) nebo příslušenství držák misky (A7) (pokud byly zasunuty);
3. Stiskněte jedno ze dvou tlačítek: na displeji se zobrazí číslo úrovně aktuálně používaného kontrastu (obr. 16);
4. Stiskněte jedno ze dvou tlačítek pro zvýšení/snížení kontrastu;
5. Po zvolení požadovaného kontrastu znovu umístěte zásobník s kávovým práškem nebo příslušenství držák misky: přístroj je připraven k použití.

## 9.3 Resetování na výchozí hodnoty

1. Zapněte přístroj stisknutím tlačítka ON/OFF (A9);
2. Vyjměte zásobník na mletou kávu (A12) nebo příslušenství držák misky (A7) (pokud byly zasunuty);
3. Stiskněte současně obě tlačítka: přístroj se vrátí na původně nastavenou hodnotu kontrastu a na standardní doby mletí s držákem misky;
4. Znovu umístěte zásobník s kávovým práškem nebo příslušenství držák misky: přístroj je připraven k použití.

## 10. ČIŠTĚNÍ



### Nebezpečí!

Před prováděním jakéhokoliv úkonu čištění musí být přístroj vypnutý a odpojený od elektrické sítě. Přístroj nikdy neponořujte do vody.

1. Vytáhněte zástrčku ze zásuvky;
2. Uvolněte zásobník na kávová zrna (A1) jeho otáčením proti směru hodinových ručiček a vyjměte jej z přístroje. Před jeho vyjmutím se ujistěte, že je prázdný;
3. Vyjměte zásobník na mletou kávu (A12);
4. Vyjměte nádobu s příslušenstvím držák misky (A6);
5. Zvedněte přihrádku pro zásobník na mletou kávu (A8);
6. Veškeré příslušenství lze mýt teplou vodou a prostředkem na mytí nádobí: nemyjte díly v myčce na nádobí! Před použitím příslušenství vysušte.



### Poznámka:

Čistěte pravidelně také mlecí kameny, přičemž postupujte následovně:

1. Otočte regulátorem mletí kávy proti směru hodinových ručiček až na doraz, do polohy "OPEN" (obr. 12);
2. Vyjměte, nadzvednutím, horní část mlecího kamene (obr. 13);

3. Očistěte vyjmutou část kartáčem s tvrdými štětinami (obr. 14);
4. Vyčistěte vnitřní část přístroje štětečkem a odsajte zbytky kávy vysavačem (obr. 15);
6. Znovu zasuněte horní část mlecího kamene a otočte regulátorem pro zvolení požadovaného stupně mletí.

Mlecí kameny podléhají v průběhu času opotřebení a množství mleté kávy se snižuje. V takovém případě se obraťte na autorizované servisní středisko pro zakoupení nových mlecích kamenů a jejich výměnu.

## 11. TECHNICKÉ ÚDAJE

Napětí: ..... 220-240V ~50/60 Hz max. 10A

Příkon: ..... 150W

Hmotnost: ..... 3,5Kg





Tento přístroj je v souladu s nařízením (ES) č. 1935/2004 o materiálech určených pro styk s potravinami.

## 12. LIKVIDACE



Nevhazujte přístroj do domovního odpadu, ale odvezďte jej do příslušného sběrného místa tříděného odpadu.

### 13. POKUD NĚCO NEFUNGUJE

Přístroj nefunguje.	Ujistěte se, že je zástrčka správně zasunuta do zásuvky a že zásuvka funguje správně.
	Není zasunut ani zásobník na mletou kávu (A12) ani příslušenství držák misky (A7). Zasuňte požadované příslušenství. Příslušenství není zasunuto správně. Vyjměte jej a opakujte zasunutí.
	Není vložen zásobník na kávová zrna (A1). Zasuňte zásobník. Zásobník na kávová zrna (A1) není zasunut správně. Vyjměte jej a zasuňte správným způsobem.
Přístroj se během provozu zastavuje.	Přístroj je přehřátý. Zasáhla tepelná pojistka motoru. Obrat'te se na autorizované servisní středisko.
Nedostatečné množství mleté kávy.	Postupem času se mlecí kameny opotřebují. Zakupte nové mlecí kameny v jednom z našich autorizovaných servisních středisek a proveďte výměnu (viz část věnovaná kapitole „10. Čištění“).

# 1. ZÁKLADNÉ BEZPEČNOSTNÉ OPATRENIA

- Spotrebič môžu používať osoby s obmedzenými fyzickými, zmyslovými alebo mentálnymi schopnosťami alebo s nedostatočnými skúsenosťami alebo znalosťami len pod dozorom alebo keď dostali pokyny týkajúce sa bezpečného používania prístroja a keď pochopia nebezpečenstvá týkajúce sa prístroja.
- Deti musia byť pod dozor, aby sa zabezpečilo, že sa so spotrebičom nehrajú.
- Počas čistenia nikdy neponárajte prístroj do vody.
- Spotrebič nepoužívajte, ak je ochranné veko rotačnej časti poškodené alebo zničené.
- Tento spotrebič je určený iba pre použitie v domácnosti. Nie je určený pre použitie v: priestoroch používaných ako kuchyňa pre personál v obchodoch, kanceláriách a iných pracovných oblastiach, chalupách, hoteloch, motelloch a ďalších ubytovacích zariadeniach, izbách na prenájom.
- V prípade poškodenia zástrčky alebo prírodného elektrického kábla ich nechajte vymeniť výhradne v stredisku Technickej Asistencie, zabránite tak akémukoľvek riziku.

## IBA PRE EURÓPSKE TRHY:

- Prístroj vždy vypnite od napájania, ak ho nechávate bez dozoru a pred montážou, demontážou a čistením.
- Deti tento spotrebič nesmú používať. Spotrebič a jeho kábel uschovávajte mimo dosahu detí.
- Deti nesmú spotrebič používať na hranie.

## 2. BEZPEČNOSTNÉ UPOZORNENIA

 **Nebezpečenstvo!** Nedodržanie pokynov môže byť alebo je príčinou úrazu elektrickým prúdom s ohrozením života.

Keďže prístroj pracuje pod elektrickým prúdom, nedá sa vylúčiť, že nevyvolá zásahy elektrickým prúdom.

Dodržiavajte nasledujúce bezpečnostné predpisy:

- Nedotýkajte sa prístroja, ak máte mokré ruky alebo nohy.
- Nedotýkajte sa zástrčky, ak máte mokré ruky.
- Ubezpečte sa, že zásuvka elektrického prúdu je vždy voľne prístupná, pretože iba takto sa zástrčka dá v prípade potreby vytiahnuť.
- Pokiaľ chcete zástrčku vytiahnuť, uchopte priamo za ňu. Nikdy neťahajte za prírodnú šnúru, lebo by sa mohla poškodiť.
- Pre úplné odpojenie prístroja vytiahnite zástrčku z elektrickej zásuvky.
- V prípade porúch sa nepokúšajte prístroj opraviť sami. Prístroj vypnite, vytiahnite zástrčku zo zásuvky a obráťte sa na servis.

- Pred akýmkoľvek čistením spotrebič najskôr vypnite, odpojte zástrčku zo zásuvky.

 **Pozor:** Nerešpektovanie môže byť príčinou úrazu alebo poškodenia prístroja.

- Obalový materiál (plastové vrecká, polystyrén atď.) nenechávajte v dosahu detí.
- Spotrebič neumiestňujte nad alebo v blízkosti elektrických alebo plynových varičov alebo do rozohriatej pece.
- Overte, či vnútri mlynčeka na kávu nie sú cudzie predmety.
- Zabráňte kontaktu s časťami v pohybe.

### Použitie v súlade s určením

Tento spotrebič sa smie používať iba na účel, na ktorý bol skoncipovaný. Každé iné použitie sa považuje za nevhodné. Tento spotrebič nie je určený na obchodné použitie.

Výrobca nenesie zodpovednosť za prípadné škody spôsobené nevhodným používaním spotrebiča.

Nikdy sa nepokúšajte drviť ľad alebo používať iným spôsobom ako uvedeným v tomto návode.

## 2.1 Návod na použitie

Pred používaním prístroja si pozorne prečítajte tento návod. Nedodržanie týchto pokynov môže byť príčinou zranení alebo poškodenia prístroja.

Výrobca nezodpovedá za škody spôsobené nedodržaním týchto pokynov.

### **Poznámka:**

Tento návod starostlivo uschovajte. V prípade odovzdania prístroja iným osobám im odovzdajte aj tento návod na používanie.

## 3. POPIS

### 3.1 Opis prístroja

(str. 3 - A)

- A1. Zásobník zrnkovej kávy
- A2. Veko zásobníka zrnkovej kávy
- A3. Regulátor hrúbky pomletia
- A4. Gombík výberu počtu šálok (MIN=1; MAX=14)
- A5. Priestor na odkladanie príslušenstva
- A6. Nádoba na príslušenstvo držičku
- A7. Príslušenstvo držičku
- A8. Plocha pre zásobník mletej kávy
- A9. Tlačidlo ON/OFF
- A10. Veko zásobníka mletej kávy
- A11. Uzáver zásobníka mletej kávy
- A12. Zásobník mletej kávy
- A13. Štetec na čistenie

### 3.2 Opis ovládacích prvkov

(str. - 3 - B )

- B1. Tlačidlo štartu mletia
- B2. Tlačidlo voľby arómy
- B3. Výber aktuálnej arómy (LIGHT = MIERNA; NORMAL = NORMÁLNA; STRONG= SILNÁ)
- B4. Kontrolka zásobníka mletej kávy
- B5. Zvolený počet šálok
- B6. Kontrolka príslušenstva držičku
- B7. Kontrolka zásobníka zrnkovej kávy

## 4. KONTROLA PRÍSTROJA

Po vybalení skontrolujte, či nie je prístroj poškodený a či je prítomné všetko príslušenstvo. Ak sú na prístroji viditeľné poškodenia, nepoužívajte ho. Obráťte sa na Technickú Asistenciu De'Longhi.

## 5. ZAPOJENIE SPOTREBIČA

### **Nebezpečenstvo!**

Preverte, či napätie v elektrickej sieti zodpovedá hodnote uvedenej na výrobnom štítku na zadnej strane prístroja. Prístroj zapojte iba do správne nainštalovanej a uzemnenej elektrickej zásuvky s minimálnym príkonom 10 A a vybavenou výkonným uzemnením. V prípade, že zásuvka a zástrčka prístroja nie sú kompatibilné, je treba nahradiť zásuvku za odpovedajúci typ; táto výmena musí byť vykonaná iba kvalifikovaným odborníkom.

## 6. PRÍPRAVNÉ OPERÁCIE

Pred použitím mlynčeka na kávu umyte telo stroja pomocou navlhčenej handričky. Ručne umyte všetko príslušenstvo, použite teplú vodu a čistiaci prostriedok na riady, potom všetko opláchnite a osušte.

### **Pozor:**

Drviť sa nesmie umývať a musí sa vždy udržiavať suchý. Drvič vyčistite kefkou s tvrdými štetinami.

## 7. POUŽITIE SPOTREBIČA

### 7.1 Zomelte kávu v nádobe

1. Spotrebič položte na rovnú plochu.
2. Upevnite zásobník zrnkovej kávy otočením v smere doprava (obr. 1).
3. Vytiahnite veko zásobníka zrnkovej kávy (obr. 2).
4. Do zásobníka vsypte požadované množstvo zrnkovej kávy (obr. 3).
5. Veko zatvorte silným zatlačením.

### **Pozor:**

Zásobník zrnkovej kávy nevyberajte, ak sú v ňom ešte zrnká kávy.

6. Vložte zástrčku do elektrickej zásuvky.
7. Nastavte gombík (A4) na množstvo kávy zodpovedajúce počtu šálok, pre ktoré je potrebné namlieť zrnkovú kávu: na displeji sa zobrazí požadovaný počet (obr. 4). Používajte však tento súlad iba ako referenciu, keďže množstvo sa bude meniť podľa chuti, typu a stupňa praženia zrnkovej kávy, ako aj vybratého stupňa mletia.
8. Stláčajte tlačidlo výberu arómy (B2), až dokým sa nezobrazí požadovaná aróma (obr. 5).

### **Pozor:**

- Je bežné, že objem namletej kávy sa bude meniť v závislosti od zvolenej hrúbky namletia.
- Nastavte hrúbku zomletia a arómu podľa Vašich preferencií.

- FRENCH PRESS: pri zvolení hrúbky namletia pre tento typ kávy odporúčame prípravu maximálne 8 šálok.
9. Stlačte tlačidlo spustenia mletia (B1) (obr. 6).
  10. Nastavte hrúbku namletia kávy otočením príslušného regulátora (A3) na požadovaný typ kávy (obr. 7): hrúbku namletia upravte počas prevádzky spotrebiča.
  11. Po dosiahnutí vopred vybrateho množstva kávy sa prístroj automaticky zastaví.
  12. Ak chcete zastaviť prístroj pred ukončením mletia, znovu stlačte tlačidlo spustenia mletia.

### **i** **Poznámka:**

Zastavte mletie, ak množstvo namletej kávy dosiahne značku MAX.

13. Vyberte zásobník mletej kávy (A12), jemne poklopte nádobou, odoberte veko a nasypete namletú kávu do filtra kávovaru. Ak sa nespotrebuje všetka namletá káva, je možné ju uschovať v nádobe tak, že zatvoríte uzáver (A11) a zabránite tak strate arómy.

Pred použitím nádoby na namletú kávu na iné účely nádobu vždy vyprázdnite.

## **7.2 Zomelte kávu v nádobe držiača**

1. Nádobu na zrnkovú kávu pripravte podľa pokynov v bodoch 1 až 6 v predchádzajúcom odseku.
2. Vytiahnite nádobu na príslušenstvo držiača (A6) (obr. 8).
3. Z nádoby vyberte príslušenstvo držiača (A7) (obr. 9).
4. Zasuňte príslušenstvo do prístroja a úplne ho zatlačte: na displeji sa rozsvieti a zostane svietiť príslušná kontrolka (obr. 10).

### **i** **Poznámka:**

- Pri použití príslušenstva držiača nie je možný výber počtu šálok: je možné namlieť dávku kávy potrebnú na jedni alebo dve šálky kávy espresso.
- Pri použití príslušenstva držiača otočte regulátor hrúbky namletia (A3) do polohy zodpovedajúcej časti 1 až 6 „ESPRESSO“: nastavte hrúbku namletia počas toho, ako je prístroj v prevádzke.

**Poznámka:** nemelte kávu na stupni vyššom ako 6, aby ste zabránili preťaženiu držiača filtra.

5. Pripevnite držiak k príslušenstvu (obr. 11). Keďže príslušenstvo je vyrobené podľa niektorých štandardných rozmerov, ktoré nie sú bežné pre všetky držiačky filtra na trhu, odporúčame držiak pridržať na mieste.
6. Stlačte tlačidlo spustenia mletia (B1) (obr. 6): na zomletie množstva kávy na 2 šálky dvakrát stlačte tlačidlo spustenia počas prvej sekundy prípravy.

7. Mletie sa preruší automaticky: ak chcete zastaviť prístroj pred ukončením mletia, znovu stlačte tlačidlo spustenia mletia.
8. Vytiahnite držiak filtra a pripravte kávu espresso.

## **8. RADY NA POUŽITIE**

- Veko zásobníka zrnkovej kávy vždy udržiavajte hermeticky uzavreté, aby sa zachovala chuť a aróma zrnkovej kávy.
- Namelte len množstvo kávy potrebné v danom momente.
- Zásobník zrnkovej kávy nikdy príliš nenapĺňajte. Ako to uvádza všeobecná informácia, berte do úvahy jednu polievkovú lyžicu zrnkovej kávy na šálku (napr. 4 polievkové lyžice zrníek na 4 šálky). Samozrejme, optimálne množstvo, stanovené na základe osobnej chuti, sa zistia časom.
- Po 2 použitiach za sebou počkajte 15 minút pred opätovným použitím zariadenia.
- Na zaručenie dostatočnej čerstvosti kávy zariadenie vždy po každom použití vyčistite. Neodporúčame mletie olejnatých zrníek kávy.

## **9. NASTAVENIE PROGRAMOV**

### **9.1 Programovanie trvania mletia pomocou príslušenstva držiača filtra (A7)**

1. Zasuňte príslušenstvo držiača filtra.
2. Založte držiak stroja na prípravu kávy espresso.
3. Stlačte tlačidlo spustenia mletia (A1) a podržte ho stlačené: začne sa mletie a symbol šálky rýchlo bliká, čo znamená, že zariadenie je v režime programovania.
4. Po zomletí požadovaného množstva kávy uvoľnite tlačidlo: zariadenie preruší mletie a doba mletia na prípravu jednej šálky kávy sa uloží.

### **i** **Poznámka:**

- Aby sa zabránilo zomletiu príliš veľkého množstva kávy, prístroj dokáže uložiť iba maximálnu dobu mletia v rozsahu do približne 7 sekúnd.
- Je možné uložiť iba množstvo mletej kávy na 1 šálku: pri mletí na 2 šálky prístroj namelie dvojnásobný objem množstva uloženého pre jednu šálku.

### **9.2 Kontrast displeja**

Displej je možné nastaviť na 5 rôznych nastavení kontrastu: postupujte nasledujúcim spôsobom:

1. Spotrebič zapnite stlačením tlačidla ON/OFF (A9).
2. Vytiahnite nádobu na mletú kávu (A12) alebo príslušenstvo držiača filtra (A7) (ak sú založené).
3. Stlačte jedno z dvoch tlačidiel: na displeji sa zobrazí číslo aktuálne zvoleného kontrastu (obr. 16)
4. Na zvýšenie/zníženie kontrastu stlačte jedno z dvoch tlačidiel.

- Po zvolení želaného kontrastu vložte naspäť nádobu na mletú kávu alebo príslušenstvo držiaka filtra: spotrebič je pripravený na použitie,

### 9.3 Obnovenie nastavení výrobcu

- Spotrebič zapnite stlačením tlačidla ON/OFF (A9).
- Vyťahnite nádobu na mletú kávu (A12) alebo príslušenstvo držiaka filtra (A7) (ak sú založené).
- Zároveň stlačte obe tlačidlá: spotrebič uvedie hodnotu kontrastu na prednastavenú hodnotu a obnoví štandardnú dobu mletia s držiakom filtra.
- Vložte naspäť nádobu na mletú kávu alebo príslušenstvo držiaka filtra: spotrebič je pripravený na použitie,

## 10. ČISTENIE

### **Nebezpečenstvo!**

Pred vykonaním akejkoľvek operácie čistenia sa prístroj musí vypnúť a odpojiť od elektrickej siete. Spotrebič nikdy neponárajte do vody.

- Vyťahnite zástrčku zo zásuvky.
- Nádobu na zrnkovú kávu (A1) odoberte otočením v smere doľava a vyťahnutím von. Pred odobratím sa uistite, že je prázdna.
- Vyťahnite nádobu na zomletú kávu (A12).
- Vyťahnite nádobu príslušenstva držiaka (A6).
- Nadvihnite plochu na nádobu na zomletú kávu (A8).
- Všetko príslušenstvo je možné umývať pomocou teplej vody a čistiaceho prostriedku na riady: neumývajte komponenty v umývačke riadu! Príslušenstvo pred opätovným použitím dobre osušte.

### **Poznámka:**

Pravidelne čistite aj drviče, a to nasledujúcim spôsobom:

- Otočte v smere doľava regulátor mletia úplne na doraz, do polohy OPEN (obr. 12).
- Nadvihnite a vyťahnite hornú časť drviča (obr. 13).
- Vyťahnutú časť vyčistíte kefkou s tvrdými štetinami (obr. 14).
- Pomocou štetca vyčistíte vnútro stroja a vysajte zvyšky kávy pomocou vysávača (obr. 15).
- Zložte naspäť hornú časť drviča a otočte regulátor do požadovanej hrúbky namletia.

Používaním sa drviče opotrebia a množstvo zomletej kávy sa znižuje. Vtedy sa s nákupom nových drvičov obráťte na autorizované servisné stredisko a vymeňte ich.

## 11. TECHNICKÉ ÚDAJE

Napätie: ..... 220-240V ~50/60 Hz max. 10A

Príkon: ..... 150W

Hmotnosť: ..... 3,5 kg



Tento spotrebič je v súlade s európskym nariadením č. 1935/2004 o materiáloch a predmetoch určených na styk s potravinami.

## 12. LIKVIDÁCIA



Prístroj sa nesmie likvidovať spolu s domácom odpadom, ale je potrebné ho odovzdať do zberných stredísk.

## 13. AK NIEČO NEFUNGUJE

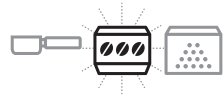
Prístroj nefunguje.	Uistite sa, či zástrčka je správne zasunutá do zásuvky a či zásuvka funguje správne.
	Nie je zasunutá nádobu na zomletú kávu (A12) ani príslušenstvo držiaka (A7). Zasuňte požadované príslušenstvo
	Príslušenstvo nie je vložené správne. Vyťahnite ho a zopakujte vloženie.
	Nie je vložená nádobu na zrnkovú kávu (A1). Založte nádobu.
	Nádobu na zrnkovú kávu (A1) nie je vložená správne. Vyťahnite ju a vložte správne.
Prístroj sa počas prevádzky zastaví.	Prístroj je prehriaty. Došlo k zásahu tepelnej poistky motora. Skontaktujte sa s autorizovaným servisným strediskom.
Množstvo namletej kávy je malé.	Drviče sa časom opotrebujú. Zakúpte si nové drviče v autorizovanom servisnom stredisku a vymeňte ich (pozri príslušnú časť v kapitole „10. Čistenie“).



# 1. PODSTAWOWE OSTRZEŻENIA DOTYCZĄCE BEZPIECZEŃSTWA

- Urządzenia mogą używać osoby o ograniczonych zdolnościach fizycznych, zmysłowych lub psychicznych lub osoby nieposiadające doświadczenia pod warunkiem, że będą one nadzorowane lub zostały pouczone na temat bezpiecznego użytkowania oraz są świadome związanego z tym ryzyka.
- Należy pilnować dzieci, aby nie bawiły się urządzeniem.
- Podczas czyszczenia nie zanurzać urządzenia w wodzie.
- Nie stosować urządzenia jeżeli pokrywka części obrotowej jest uszkodzona lub zepsuta.
- Urządzenie jest przeznaczone wyłącznie do użytku domowego. Nie przewidziano użytkowania w: pomieszczeniach pełniących funkcję kuchni dla personelu sklepów, biur i innych stref pracy, w agroturystyce, hotelach, motelach i innych strukturach rekreacyjnych oraz w pokojach do wynajęcia.
- W razie uszkodzenia wtyczki lub kabla zasilającego zwrócić się o ich wymianę wyłącznie do Serwisu Technicznego, aby zapobiec jakiegokolwiek ryzyku.

## DOTYCZY WYŁĄCZNIE RYNKU EUROPEJSKIEGO:

- W przypadku pozostawienia urządzenia bez nadzoru oraz przed montażem, demontażem lub czyszczeniem należy je zawsze odłączyć od zasilania.
- Tego urządzenia nie wolno używać dzieciom.
- Trzymać urządzenie i jego kabel zasilający poza ich zasięgiem.
- Dzieciom nie wolno bawić się urządzeniem.

## 2. OSTRZEŻENIA DOTYCZĄCE BEZPIECZEŃSTWA

 **Niebezpieczeństwo!** Nieprzestrzeżenie może spowodować obrażenia stwarzające zagrożenie dla życia, wskutek porażenia prądem elektrycznym.

Ponieważ urządzenie zasilane jest prądem elektrycznym, nie można wykluczyć porażenia prądem.

Należy zatem przestrzegać następujących ostrzeżeń dotyczących bezpieczeństwa:

- Nie dotykać urządzenia mokrymi rękami lub stopami.
- Nie dotykać wtyczki mokrymi rękami.
- Upewnić się, że gniazdko zasilające jest zawsze łatwo dostępne, ponieważ tylko w ten sposób, w razie potrzeby będzie można szybko wyjąć z niego wtyczkę.
- Podczas wyjmowania wtyczki z gniazodka należy za nią trzymać. Nigdy nie ciągnąć za kabel, ponieważ można go uszkodzić.
- W celu całkowitego wyłączenia urządzenia wyjąć wtyczkę z gniazodka.

- W razie usterki, nie próbować samodzielnie naprawiać urządzenia.

Należy wyłączyć urządzenie, wyjąć wtyczkę z gniazodka i zwrócić się do Serwisu Technicznego.

- Przed przystąpieniem do czyszczenia urządzenia, wyjąć wtyczkę z gniazodka prądu.

 **Uwaga:** Nieprzestrzeżenie ostrzeżenia może być lub jest przyczyną obrażeń lub uszkodzeń urządzenia.

- Przechowywać elementy opakowania (woreczki foliowe, elementy ze styropianu) poza zasięgiem dzieci.
- Nie umieszczać urządzenia na elektrycznych lub gazowych płytach kuchennych lub w ich pobliżu, lub wewnątrz nagrzanego piekarnika.
- Sprawdzić, czy wewnątrz młynka nie znajdują się inne przedmioty.
- Unikać kontaktu z częściami w ruchu.

## Prawidłowe użytkowanie

Omawiane urządzenie może być stosowane wyłącznie do celu do którego zostało zaprojektowane. Wszelkie inne użycie uważa się za niewłaściwe. Urządzenie nie nadaje się do użytku handlowego

Producent nie ponosi odpowiedzialności za szkody wynikające z niewłaściwego użytkowania.

Nigdy nie rozdrabniać lodu lub stosować urządzenia w sposób inny niż wskazano w instrukcjach.

### 2.1 Instrukcja obsługi

Przed użyciem urządzenia należy uważnie przeczytać niniejszą instrukcję obsługi. Nieprzestrzeganie instrukcji może być przyczyną obrażeń ciała lub uszkodzenia urządzenia.

Producent nie ponosi odpowiedzialności za szkody wynikające z nieprzestrzegania niniejszej instrukcji obsługi.

#### **Zwróć uwagę:**

Starannie przechowywać instrukcję obsługi. W razie przekazania urządzenia innym osobom, należy im również oddać niniejszą instrukcję obsługi.

## 3. OPIS

### 3.1 Opis urządzenia

(str. 3 - A )

- A1. Pojemnik na ziarna kawy
- A2. Pokrywa pojemnika na ziarna
- A3. Regulator stopnia zmielenia
- A4. Pokrętko wyboru liczby filiżanek (MIN=1; MAX=14)
- A5. Schowek na akcesoria
- A6. Pojemnik elementu na kubeczek
- A7. Element na kubeczek
- A8. Tacka na pojemnik na kawę mieloną
- A9. Przycisk ON/OFF
- A10. Pokrywa pojemnika na kawę mieloną
- A11. Zatyczka pojemnika na kawę mieloną
- A12. Pojemnik na kawę mieloną
- A13. Pędzelek czyszczenia

### 3.2 Opis elementów sterowniczych

(str. 3 - B )

- B1. Przycisk włączania mielenia
- B2. Przycisk wyboru aromatu
- B3. Wybór bieżącego aromatu (LIGHT = ŁAGODNY; NORMAL = NORMALNY; STRONG= MOCNY)
- B4. Kontrolka pojemnika na kawę mieloną
- B5. Wybrana liczba filiżanek
- B6. Kontrolka elementu na kubeczek
- B7. Kontrolka pojemnika na ziarna

## 4. KONTROLA URZĄDZENIA

Po wyjściu urządzenia z opakowania upewnij się, że jego stan jest nienaruszony oraz posiada ono wszystkie akcesoria. Nie używać urządzenia w przypadku widocznego uszkodzenia. Zwrócić się do Serwisu Technicznego firmy De'Longhi.

## 5. PODŁĄCZENIE URZĄDZENIA



### **Niebezpieczeństwo!**

Upewnij się, czy napięcie w sieci zasilającej odpowiada napięciu podanemu na tabliczce znamionowej, znajdującej się na spodzie urządzenia.

Podłączać urządzenie wyłącznie do gniazdka zainstalowanego zgodnie z przepisami o minimalnym natężeniu 10A i wyposażonego w odpowiednie uziemienie. W razie niezgodności między gniazdkiem zasilającym a wtyczką urządzenia, wykwalifikowany personel powinien wymienić wtyczkę na właściwą.

## 6. CZYNNOŚCI WSTĘPNE

Przed użyciem młynka, wyczyścić korpus urządzenia wilgotną szmatką. Ręcznie umyć wszystkie akcesoria w letniej wodzie z płynem do naczyń, następnie wypłukać je i wytrzeć.



### **Uwaga:**

Nie należy myć żarna, utrzymywać je zawsze idealnie suche.

Wyczyścić żarno za pomocą szczotki o twardym włosiu.

## 7. UŻYTKOWANIE URZĄDZENIA

### 7.1 Zmilić kawę w pojemniku

1. Umieścić urządzenie na płaskiej powierzchni.
2. Zakręcić pojemnik na ziarna przekręcając w kierunku zgodnym z kierunkiem ruchu wskazówek zegara (rys. 1);
3. Zdjąć pokrywkę z pojemnika na ziarna (rys. 2);
4. Wsypać żądaną ilość ziaren kawy do pojemnika (rys. 3);
5. Zamknąć pokrywkę dobrze ją dociskając;



### **Uwaga:**

Nie zdejmować pojemnika, jeżeli znajdują się jeszcze w nim ziarna.

6. Włożyć wtyczkę do gniazdka prądu;
7. Ustawić pokrętko (A4) na ilości kawy odpowiadającej liczbie filiżanek, dla których chce się zmielić ziarna: na wyświetlaczu pojawi się żądana liczba (rys. 4). Użyć takiego wskaźnika tylko w przybliżeniu, ponieważ ilość zależy od smaku, rodzaju prażenia ziaren kawy, jak również wybranego stopnia zmielenia;
8. Wcisnąć przycisk wyboru aromatu (B2) aż do wyświetlenia tego żądanego (rys. 5);



### **Uwaga:**

- Normalne jest uzyskanie różnej ilości kawy mielonej w zależności od wybranego stopnia zmielenia.
  - Wyregulować stopień zmielenia i aromat na podstawie indywidualnego smaku.
  - FRENCH PRESS: przy wybieraniu stopnia zmielenia dla tego rodzaju kawy, zaleca się przygotowanie przynajmniej 8 filiżanek.
9. Wcisnąć przycisk włączenia mielenia (B1) (rys. 6);
  10. Ustawić stopień zmielenia kawy ustawiając regulator (A3) na żądanym rodzaju kawy (rys. 7): zmienić stopień zmielenia, podczas funkcjonowania urządzenia;
  11. Po uzyskaniu ustawionej wcześniej ilości kawy urządzenie zatrzyma się automatycznie;
  12. Jeżeli chce się zatrzymać urządzenie przed zakończeniem mielenia, ponownie wcisnąć przycisk włączenia mielenia;



### **Zwróć uwagę:**

Zatrzymać mielenie, jeżeli proszek osiągnie poziom MAX.

13. Wyjąć pojemnik na kawę mieloną (A12), delikatnie w niego postukać, zdjęć pokrywkę, wsypać kawę mieloną do filtra ekspresu do kawy. Jeżeli nie użyje się całej mielonej kawy, można ją przechować w pojemniku; należy zamknąć zatyczkę (A11), aby uniknąć utraty aromatu.

Przed kolejnym użyciem zawsze opróżnić pojemnik na kawę mieloną.

## **7.2 Mielić kawę w pojemniku na kubeczek**



1. Przygotować pojemnik na ziarna jak przedstawiono w punktach od 1 do 6 w poprzednim paragrafie;
2. Wyjąć ze schowka pojemnik elementu na kubeczek (A6) (rys. 8);
3. Wyjąć ze pojemnika element na kubeczek (A7) (rys. 9);
4. Włożyć element do urządzenia, dociskając do końca: na wyświetlaczu kontrolka włączy się na stałe (rys. 10);



### **Zwróć uwagę:**

- Podczas używania elementu na kubeczek nie można wybrać liczby filiżanek: można zmielić dawkę kawy niezbędnej do jednej lub dwóch filiżanek kawy espresso;
- Gdy używa się elementu na kubeczek, przekręcić regulator stopnia zmielenia (A3) do sektora od 1 do 6, „ESPRESSO”: wyregulować stopień zmielenia podczas funkcjonowania urządzenia.

**Uwaga:** nie mielić powyżej stopnia 6, aby uniknąć przeciążenia uchwytu na filtr.

5. Włożyć kubeczek w elementu (rys. 11). Zaleca się utrzymanie kubeczka na pozycji, ponieważ element jest zbu-

dowany na podstawie niektórych standardowych wymiarów, które nie są zgodne ze wszystkimi kubeczkami uchwytu na filtr dostępnymi na rynku;

6. Wcisnąć przycisk uruchamiania mielenia (B1) (rys. 6): w celu zmielenia ilości do 2 filiżanek, dwukrotnie wcisnąć przycisk uruchamiania w ciągu pierwszej sekundy przygotowywania;
7. Mielenie zostaje przerwane automatycznie: jeżeli chce się zatrzymać urządzenie przed zakończeniem mielenia, ponownie wcisnąć przycisk mielenia;
8. Wyjąć kubeczek na filtr i przystąpić do przygotowania kawy espresso.

## **8. PORADY DOTYCZĄCE UŻYTKOWANIA**

- Trzymać pokrywkę pojemnika na ziarna zawsze hermetycznie zamkniętą, aby zatrzymać smak i aromat ziaren kawy.
- Zmilić wyłącznie ilość kawy niezbędnej w danym momencie.
- Nigdy nie napełniać zbyt dużo pojemnika. Ogólnie zastosować jedną łyżkę stołową ziaren na jedną kawę (np. 4 łyżki ziaren na 4 kawy). Oczywiście idealną ilość zależną od indywidualnego smaku będzie można określić z czasem.
- Po 2 kolejnych użyciach, odczekać 15 minut przed ponownym zastosowaniem urządzenia.
- W celu zagwarantowania dobrej jakości pod względem świeżości kawy, zawsze, po każdym użyciu wyczyścić urządzenie. Nie zaleca się mielenia ziaren olejnych.

## **9. USTAWIENIA MOŻLIWE DO ZAPROGRAMOWANIA**

### **9.1 Programowanie czasu mielenia z użyciem elementu na kubeczek (A7)**

1. Włożyć element na kubeczek;
2. Włożyć kubeczek ekspresu do kawy espresso;
3. Wcisnąć przycisk włączenia mielenia (A1) i przytrzymać go: rozpocznie się mielenie i symbol filiżanki zacznie szybko migać wskazując, że urządzenie znajduje się w stanie programowania;
4. Po zmieleniu żądanej ilości kawy, puścić przycisk: urządzenie przerwie mielenie i czas niezbędny do zmielenia dla jednej filiżanki kawy espresso zostanie zaprogramowany.



### **Zwróć uwagę:**

- Aby nie wyprodukować nadmiernej ilości kawy w proszku, urządzenie może zapisać maksymalny czas mielenia równy około 7 sekund.
- Można zapisać wyłącznie ilość kawy mielonej dla przygotowania 1 filiżanki: gdy chce się zmielić kawę do przy-

gotowania 2 filiżanek, urządzenie zmieni podwójną ilość zapisaną dla jednej filiżanki.

## 9.2 Kontrast wyświetlacza

Wyświetlacz można wyregulować na 5 różnych ustawieniach kontrastu: postępować w następujący sposób:

1. Włączyć urządzenia naciskając na przycisk ON/OFF (A9);
2. Wyjąć pojemnik na kawę mieloną (A12) lub element na kubeczek (A7) (jeżeli włożone);
3. Wcisnąć jeden z dwóch przycisków: na wyświetlaczu pojawi się numer wybranego w danym momencie poziomu kontrastu (rys. 16);
4. Wcisnąć jeden z dwóch przycisków w celu zwiększenia/zmniejszenia kontrastu;
5. Po wybraniużądanego kontrastu, włożyć na miejsce pojemnik na kawę w proszku lub element na kubeczek: urządzenie jest gotowe do użycia.

## 9.3 Resetowanie do ustawień fabrycznych

1. Włączyć urządzenia naciskając na przycisk ON/OFF (A9);
2. Wyjąć pojemnik na kawę mieloną (A12) lub element na kubeczek (A7) (jeżeli włożone);
3. Jednocześnie wcisnąć dwa przyciski: urządzenie powróci do wstępnie ustawionej wartości kontrastu i standardowych czasów mielenia z uchwytem na kubeczek;
4. Włożyć na miejsce pojemnik na kawę w proszku lub element na kubeczek: urządzenie jest gotowe do użycia.

## 10. CZYSZCZENIE



### Niebezpieczeństwo!

Przed przystąpieniem do wszelkich czynności czyszczenia, należy wyłączyć urządzenie i odłączyć je od sieci elektrycznej. Nigdy nie zanurzać urządzenia w wodzie.

1. Wyjąć wtyczkę z gniazdka;
2. Odczepić pojemnik na ziarna (A1) przekręcając go w kierunku przeciwnym do kierunku ruchu wskazówek zegara i wyjąć z urządzenia. Przed wyjęciem upewnić się, że jest pusty;
3. Wyjąć pojemnik na kawę mieloną (A12);
4. Wyjąć pojemnik elementu na kubeczek (A6);
5. Podnieść tackę na pojemnik na kawę mieloną (A8);
6. Wszystkie akcesoria można myć w letniej wodzie z płynem do naczyń: nie myć komponentów w zmywarce! Przed ponownym użyciem dobrze je wytrzeć.



### Zwróć uwagę:

Należy również regularnie czyścić żarna, postępować w następujący sposób:

1. Przekręcić w kierunku przeciwnym do kierunku ruchu wskazówek zegara regulator zmielenia, aż do ogranicznika, na pozycję „OPEN” (rys. 12);
2. Zdjąć górną część żarna (fig. 13) podnosząc ją do góry;
3. Wyczyścić wyjętą część za pomocą szczotki o twardym włosiu (rys. 14);
4. Wyczyścić wewnątrz urządzenia pędzelkiem i użyć odkurzacza w celu usunięcia resztek kawy (rys. 15);
6. Założyć górną część żarna i przekręcić regulator wybierając żądany stopień zmielenia.

Z czasem żarna ulegają zużyciu i ilość zmielonej kawy ogranicza się. W takim przypadku, zwrócić się do autoryzowanego serwisu obsługi w celu zakupienia nowych lub wymiany.

## 11. DANE TECHNICZNE

Napięcie: ..... 220-240V ~ 50/60 Hz max. 10A

Pobierana moc: ..... 150W

Waga: ..... 3,5 kg





Ten produkt jest zgodny z Rozporządzeniem nr 1935/2004 w sprawie materiałów i wyrobów przeznaczonych do kontaktu z żywnością.

## 12. UTYLIZACJA



Nie wolno wyrzucać urządzenia razem z odpadami domowymi, należy je przekazać do wyspecjalizowanego punktu zbiórki odpadów.

### 13. NIEPRAWIDŁOWOŚCI

Urządzenie nie działa.	Upewnić się, że wtyczka jest prawidłowo włożona do gniazdka prądu oraz, że gniazdko funkcjonuje.
	Nie jest włożony pojemnik na kawę mieloną (A12) i element na kubeczek (A7). Włożyć żądany element
	Element jest nieprawidłowo założony. Wyjąć i ponownie włożyć.
	Nie jest włożony pojemnik na ziarna (A1). Włożyć pojemnik.
	Pojemnik na ziarna (A1) nie jest prawidłowo włożony. Wyjąć go i włożyć prawidłowo.
Urządzenie przestaje działać się podczas funkcjonowania.	Urządzenie jest przegrzane. Interweniował bezpiecznik termiczny silnika. Skontaktować się z autoryzowanym centrum serwisowym.
Zbyt mała ilość kawy mielonej.	Z czasem żarna ulegają zużyciu. Nabyć nowe żarna w jednym z autoryzowanych centrów serwisowych i wymienić je (patrz sekcja rozdziału „10. Czyszczenie”)