

INLEDNING

Tack för att du valt en De'Longhi produkt. Ta några minuter att läsa dessa instruktioner för användning. Detta kommer att undvika alla risker och skador på apparaten.

Symboler som används i denna bruksanvisning

Viktiga varningar identifieras med symbolerna som anges nedan. Det är absolut nödvändigt att följa dessa varningar. Underlåtenhet att följa instruktionerna, kan orsaka elektriska stötar, allvarliga skador, brännskador, brand eller skador på apparaten.



Fara!

Underlåtenhet att iakttä dessa anvisningar, kan orsaka skador genom elektriska stötar med fara för livet som följd.



Observera!

Underlåtenhet att följa anvisningarna kan leda till personskador eller skador på utrustningen.



Anmärkning till läsaren:

Den här symbolen markerar viktig information och tips för användaren.

Felsökning och reparation

För eventuella reparationer kontakta alltid en serviceverkstad som godkänts av tillverkaren. Kräv alltid att originalreservdelar används. Reparationer som utförs av obehörig personal kan vara farligt och upphäver garantin.

VARNINGAR

Grundläggande information om säkerhet

Använd rum luftkonditioneringsapparaten endast enligt anvisningarna i denna handbok. Dessa anvisningar syftar inte till att täcka alla tänkbara tillstånd och situationer som kan uppstå. Det är nödvändigt att alltid tillämpa sunt förnuft och försiktighet vid installation, drift och förvaring av alla hushållsapparater. Denna apparat är avsedd för hemma luftkonditionering och får inte användas för något annat ändamål.



Observera!

- Denna enhet kan användas av barn från 8 år och personer med nedsatt fysisk eller mental förmåga eller med otillräcklig erfarenhet och kunskap, förutsatt att de övervakas eller instrueras om hur man

på ett säkert sätt använda utrustningen och de risker detta medför. Se till att barn inte leker med apparaten. Rengöring och underhåll som utförs av användaren kan även utföras av minst 8 år gamla barn, under övervakning. Håll apparaten och sladden på avstånd från barn under 8 år.

- Placera inga tunga eller heta föremål på apparaten.



Fara! Eftersom apparaten fungerar med elektrisk ström, är det viktigt att observera följande säkerhetsföreskrifter:

- Det är farligt att modifiera eller att på något sätt ändra apparatens egenskaper.
- Apparaten ska installeras i enlighet med nationella bestämmelser som reglerar elektriska installationer.
- För eventuella reparationer, kontakta alltid och uteslutande Serviceverkstäder som godkänts av tillverkaren. Reparationer som utförs av obehörig personal kan vara farligt.
- Denna apparat måste anslutas till ett effektivt "jordat" system. Låt elsystemet kontrolleras av en behörig elektriker.
- Använd inte förlängningsladdare till nätkabeln.
- Före all rengöring eller underhåll, koppla alltid bort apparaten från vägguttaget.
- Dra inte i strömkabeln för att flytta apparaten.
- Installera inte apparaten i miljöer där luften kan innehålla gas, olja eller svavel, eller i närheten av värmekällor.
- Om nätsladden är skadad måste den bytas ut av tillverkaren eller en servicerepresentant för att förhindra alla risker.



Anmärkning till läsaren:

- Rengör luftfiltret minst en gång i veckan.
- Vid transport måste apparaten stå upprätt eller vila på en sida. Före transport, avlägsna fullständigt vattnet som finns inuti apparaten. Efter transport, vänta minst 1 timme innan du startar apparaten.
- Täck inte över apparaten med plastpåsar vid lagring.
- Materialen som används för förpackningen kan återvinnas. Det rekommenderas därför att placera dem i särskilda behållare för återvinning.
- Vid slutet av luftkonditioneringsapparaten livslängd, överlämna den till ett insamlingscenter.



Kontrollera på märkplåten vilken typ av köldmedium som används i din apparat.

Särskilda varningar för apparater med kylgas R410A

R410A är en kylgas som är förenlig med EG-förordningar om ekologi. Det rekommenderas att inte perforera köldmediekretsen i apparaten.

Miljöinformation: Denna enhet innehåller fluorerade gaser med växthuseffekt som omfattas av Kyotoprotokollet. Underhåll och bortscaffande måste utföras av behörig personal (R410A, GWP = 2088).

Särskilda varningar för apparater med kylgas R290

- Läs instruktionerna noggrant.
- Använd inte andra verktyg än de som rekommenderas av tillverkaren för arbetet med avfrostning och rengöring av apparaten.
- Apparaten måste placeras i en miljö fri från antändningskällor i kontinuerlig drift (till exempel: öppen eld, apparater som drivs med gas eller eldrift i funktion).
- Borra inte hål och bränn inte.
- Köldmediegaser kan vara luktfria.
- Apparaten ska installeras, användas och underhållas i en miljö med en yta som är större än 15 m².
- Denna apparaten innehåller 270gr. R290 köldmedium gas.
- R290 är en köldmedium gas som uppfyller europeiska miljödirektiv. Punktera inte någon av komponenterna i köldmediekretsen.
- Den inte ventilerade lokalen där utrustningen installeras, används eller underhålls skall vara konstruerad på så sätt att förhindra ansamling av köldmedieläckage som leder till en risk för brand eller explosion till följd av antändning av köldmedium orsakad av elektriska värmare, spisar eller andra antändningskällor.
- Apparaten måste förvaras på ett sådant sätt att mekaniska fel förhindras.
- Personer som arbetar eller ingriper på en kylkrets ska inneha lämpligt certifikat, utfärdat av en ackrediterad institution, som intygar kompetensen att hantera köldmedier i enlighet med en standardbedömning erkänd av branschorganisationer.
- Reparationer ska utföras i enlighet med rekommendationerna från tillverkaren av apparaten. Underhåll och reparationer som kräver assistans av annan kvalificerad personal måste utföras under övervakning av en person som är specialiserad i användningen av brandfarliga köldmedier.

GARANTI OCH TEKNISK ASSISTANS

Villkoren för garanti och teknisk assistans anges i den dokumentation som medföljer din apparat.

TEKNISKA DATA

Matningsspänning	Se typskylt
Max. absorberad effekt i luftkonditionsring	“
Köldmedie	“
Kyleffekt	“
Gränsförhållanden för drift: Temperaturen i rummet i luftkonditionering	21 ÷ 35 °C

Bortscaffande av apparaten

 Enligt Europa direktivet 2002/96/EG, får apparaten inte bortscaffas med hushållsoporna, utan ska lämnas till  en behörig återvinningscentral.

Elanslutning

Innan du sätter i kontakten i vägguttaget, kontrollera att:

- strömförsörjningen motsvarar det värde som anges på märkplåten på baksidan av maskinen;
- uttaget och strömmatarledningen är dimensionerade för att tåla den nödvändiga belastningen;
- uttaget passar till kontakten, låt annars byta ut själva uttaget;
- uttaget är anslutet till ett effektivt jordningssystem. Tillverkaren fränsäger sig allt ansvar om dessa säkerhetsföreskrifter inte följs.
- Nätkabeln får endast bytas ut av behörig personal.

Nedan hittar du all nödvändig information för att förbereda den bästa användningen av din luftkonditionering.

Apparaten måste alltid tas i bruk med uppmärksamhet att det inte finns några hinder för luftintaget-och utsläppet.

BESKRIVNING

Beskrivning av apparaten (se sid 3 - A)

- A1 Luftutsläppsgaller
- A2 Manöverpanel
- A3 Handtag
- A4 Hjul
- A5 Filter
- A6 Luftintagsgaller
- A7 Utrymme luftutsläppsslang
- A8 Luftintagsgaller
- A9 Nätsladd

- A10 Dräneringsrör med 2 pluggar
- A11 Fjärrkontroll signalmottagare

Beskrivning av tillbehör (se sid 3 - B)

- B1 Väggläns med lock
- B2 Luftutsläppsslang
- B3 Slangadapter (2 st)
- B4 Tillbehör för väggmontage
- B5 Galler för tvärstycke
- B6 Lock för tvärstycke hål
- B7 Tvärstycke
- B8 Skruvar
- B9 Munstycke för fönster
- B10 Fjärrkontroll

LUFTKONDITIONERING UTAN INSTALLATION

Några enkla steg och din luftkonditionering kommer att återge dig villkoren för välbefinnande:

- Skruva fast en slangadapter B3 i ena änden av luftutloppsslangen B2.
- Anslut den andra adaptern B3 i det särskilda utrymmet för luftutloppsslangen A7 som är placerad på apparatens baksida (se fig. 1).
- Skruva fast slangens ändar utan adapter till adaptern som tidigare fästs på apparaten (se bild. 1).

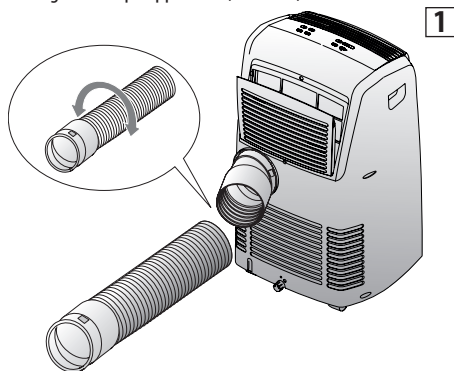

Skjutfönster

- Applicera nätet för tvärstycket B5 på tvärstycket B7 och fäst den med de 4 medföljande skruvarna B8 (Fig.2).

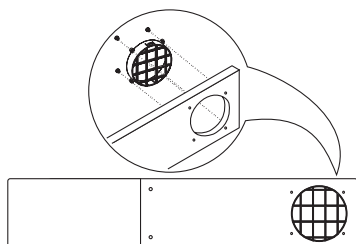

- Öppna fönstret.
- Placera tvärstycket B7 i fönstret, och bred ut det över fönstrets bredd (fig. 3).
- När du har sträckt ut tvärstycket, kan det fästas genom att dra åt de två återstående skruvarna.
- Sänk fönstret (fig. 4).

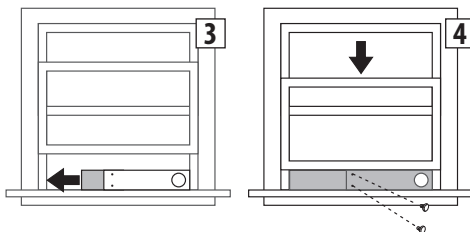

- Placera luftkonditioneringsapparaten nära fönstret. För in luftutloppsslangen B2 tidigare monterad i nätet på tvärstycket B7 (Fig. 5). Kontrollera att utloppsslangen inte är igensatt.
- När du inte använder enheten kan du stänga hålet i tvärstycket med det därför avsedda locket B6 som medföljer.

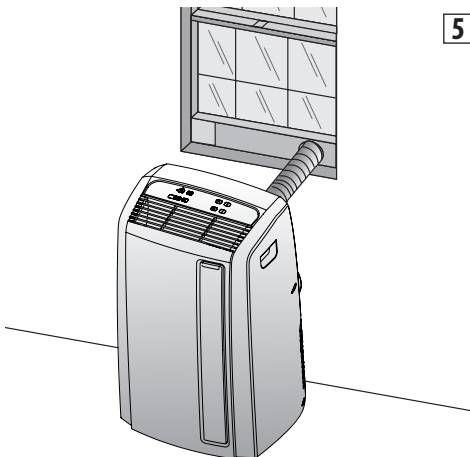

Fönster med dubbla luckor

- Placera fönstermunstycket B9 på luftutloppsslangen B2 som monterats tidigare, såsom visas i (Fig. 6).

2

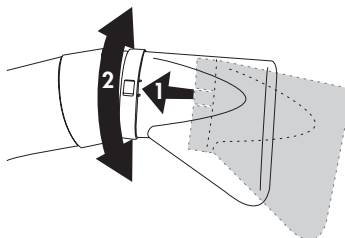

6

- Öppna fönstret eller det franska fönstret något och för in munstycket B9 som visas i figur 7.

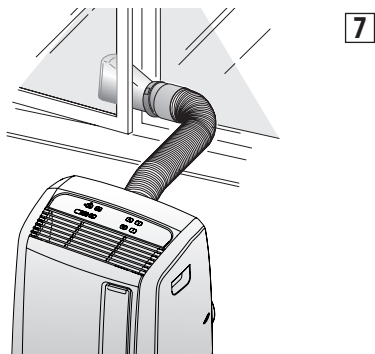

Minimera luftslangens längd och kurvor, så långt det är möjligt för att undvika strypningar.

LUFTKONDITIONERING MED INSTALLATION

Om du vill kan apparaten även monteras halvpermanent (Fig. 8), med iakttagelse av de avstånd som anges i figuren.

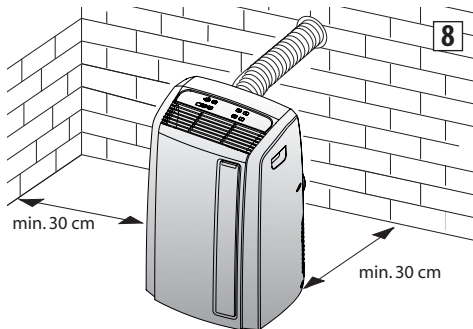

I så fall behöver du:

- Borra ett hål (Ø134 mm) i en vägg som kommunicerar med utsidan eller genom en fönsterruta. Respektera höjdintervallet (se fig. 11) och dimensionerna för hålet som visas i figur 9.

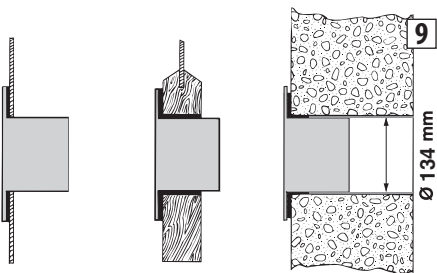

i fönsterrutan

i det franska fönstrets ram

i väggen: vi råder dig att isolera den delen av väggen med lämplig isolering

Minimera luftslangarnas längd och kurvor, så långt det är möjligt och undvik alla strypningar.

- Placera den medföljande flänsen på hålet B1.
- Placera adaptern B3 i luftutloppsslängens utrymme A7 som är placerad på apparatens baksida (se fig. 1).
- Skruva fast tillbehöret för väggmontering B4 vid luftutloppsslängens B2. Om det behövs, ta bort den andra adaptern B3 från luftutloppsslängens B2 genom att skruva loss den (bild 10).
- Skruva fast slangen vid maskinen.

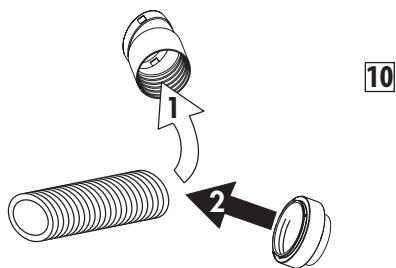

- Montera änden av röret B2 på flänsen B1 såsom visas i fig. 11.

När slangen B2 inte är monterad, kan hålet stängas med flänsens lock B1.

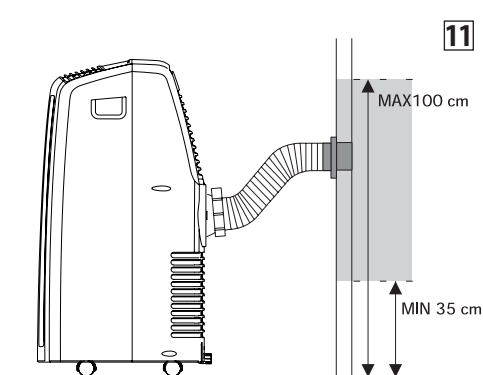

11 OBS: i händelse av halvpermanent installation rekommenderar vi att du lämnar en dörr lite på glänt (så lite som 1 cm) för att garantera korrekt ventilation.

MANÖVERPANEL

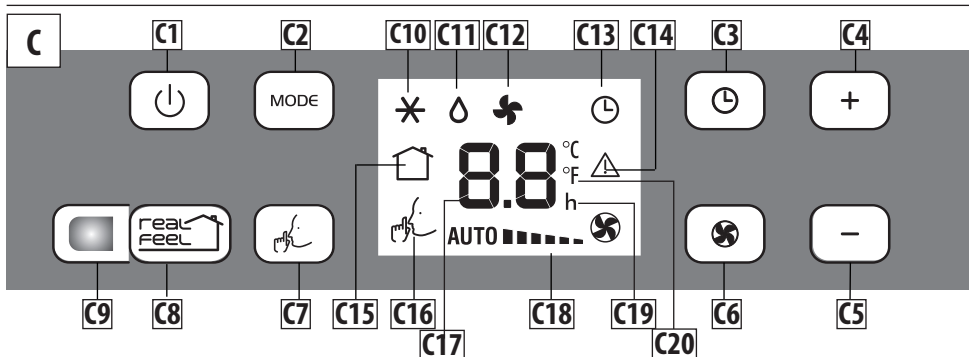

BESKRIVNING MANÖVERPANEL (C)

- C1 Knapp ON/STAND-BY (På/av)
- C2 Knapp för funktionsval MODE (luftkonditionering, avfuktning, ventilation)
- C3 Timer-knapp
- C4 Knapp temperaturökning/programmerad drifttid
- C5 Knapp temperaturminskning/programmerad drifttid
- C6 Knapp för val av fläkthastighet (MIN/MED/MAX/AUTO)
- C7 Knapp för val av funktion SILENT
- C8 Knapp för val av funktion REAL FEEL (optimala miljöförhållanden)
- C9 Statusindikator REAL FEEL
- C10 Symbol för luftkonditionering
- C11 Symbol för avfuktning
- C12 Symbol för ventilation
- C13 Symbol för timer
- C14 Symbol för larm
- C15 Symbol REAL FEEL (optimala miljöförhållanden)

- C16 Symbol SILENT
- C17 Temperaturinställningar, programmerade tid för på/avstängning
- C18 Indikator fläkthastighet
- C19 Timvisare timer
- C20 Indikator för skala av den valda temperaturen

Obs: Manöverpanelens knappar är bakgrundsbelysta. För varje funktion tänds och aktiveras endast de användbara knapparna. Efter några sekunders inaktivitet av tangentbordet, minskas skärmens ljusstyrka automatiskt och minskas ytterligare de påföljande minuterna.

DRIFT FRÅN MANÖVERPANEL

PÅSLAGNING OCH FRÅNSLAGNING AV APPARATEN

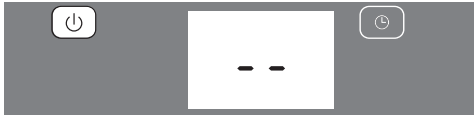

Sätt i kontakten i vägguttaget. Två linjer visas på displayen som anger att apparaten är i standby och tangenterna och tänds.

Tryck sedan på knappen (C1) för att slå på apparaten. Vid påslagningen aktiveras apparaten med den sist inställda funktionen före avslagningen.

Obs: Om du inte fortsätter med tändningen, släcks knapparna och och displayens ljus dämpas för att minska energiförbrukningen.

För att stänga av apparaten, rör vid knappen , och dra sedan ut kontakten.

OBS: Slå aldrig av luftkonditioneringsapparaten genom att dra ut kontakten, utan rör vid knappen och vänta några minuter innan du drar ut kontakten: endast på detta sätt kan apparaten utföra kontrollerna som verifierar dess funktionstillstånd.

real FEEL FUNKTION



REAL FEEL är en De'Longhi teknologi som samtidigt utför en kontroll av den relativa fuktigheten och justerar temperaturen, på vilka välbefinnandet i miljön beror.

Jämfört med traditionella former av luftkonditionering, bibehåller REAL FEEL konstanta förhållanden för välbefinnande över tid, genom att automatiskt modulera kompressorns effekt och fläkthastigheten.

För att aktivera funktionen, tryck på knappen .

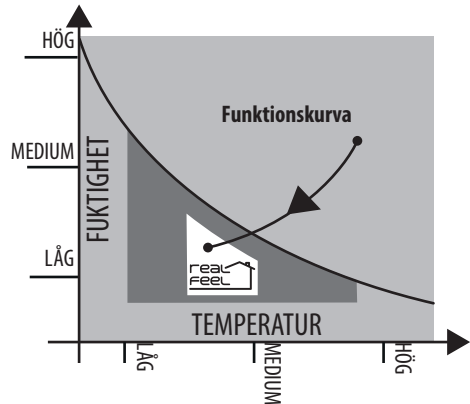

Statusindikatorn "REAL FEEL" (C9) ändrar färg vid närmandet av välfärdsförhållandena (se diagram nedan).

ORANGE LJUS: Miljöförhållanden långt från tillståndet av välbefinnande

GRÖNT LJUS: Tillfredsställande miljö för de flesta personer, nära de optimala.

BLÅTT LJUS: Optimala miljöförhållanden
Perfect!

- Känslan av välbefinnande är ett subjektivt tillstånd, och därför kan olika individer uppleva samma miljöförhållanden på olika sätt.
- Vid särskilt svåra miljöförhållanden (stora lokaler, hög utomhustemperatur eller fuktighet, dålig isolering av rummet, stort antal personer eller hög värmebelastning i rummet, starkt solljus...) kan det hända att apparaten inte är i stånd att uppnå villkoren för välbefinnande.

*LUFTKONDITIONERINGSLÄGE





Den är idealisk för varma och kvava perioder då det är nödvändigt att kyla ner och samtidigt avfukta miljön.

För att ställa in detta läge korrekt:

- Rör upprepade gånger vid knappen MODE tills luftkonditioneringssymbolen visas: displayen visar den önskade temperaturen.
- För att modifiera temperaturen som du önskar nå, rör vid knappen + (C4) eller knappen - (C5).

- Välj önskad fläkthastighet genom att röra vid knappen .

De tillgängliga hastigheterna är:

-  Minsta hastighet: när du önskar maximalt tyst drift.
-  Medelhastighet: om du önskar begränsa brusnivån under bibehållande av en god nivå av bekvämlighet.
-  Maxhastighet: för att så snabbt som möjligt uppnå den önskade temperaturen.

AUTO  Apparaten väljer automatiskt den mest förmånliga fläkthastigheten beroende på den valda temperaturen och miljöförhållandena.

Den mest lämpliga temperaturen för miljön under sommaren varierar från 24 till 27°C. Det är emellertid inte tillrådligt att ställa in en temperatur som är mycket lägre än utomhustemperaturen.

SILENT FUNCTION (KAN ENDAST AKTIVERAS I LUFTKONDITIONERINGSLÄGE)

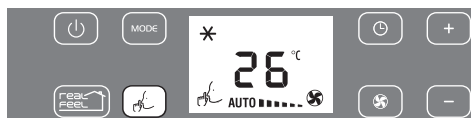

Om du aktiverar den här funktionen i luftkonditioneringsläge, reduceras apparatens bullernivå ytterligare.

För att aktivera den, rör vid knappen  (C7). Displayen visar motsvarande indikator (C16).

AVFUKTNINGSLÄGE

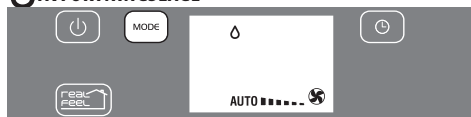

Det är idealiskt för att reducera fuktigheten i miljön (mellan årstider, fuktiga lokaler, regnperioder, etc.). För denna typ av användning, skall apparaten vara förberedd på samma sätt som för luftkonditioneringsläget, d.v.s. med luftutloppslangen (B2) monterat på apparaten för att tillåta utsläpp av fukt utomhus. För att ställa in detta läge korrekt:



- Rör upprepade gånger vid knappen MODE tills symbolen för avfuktning visas.

VENTILATIONSÄGE





Genom att använda detta läge är det inte nödvändigt att montera luftutloppslangen (B2) till apparaten.

För att ställa in detta läge korrekt:

- Rör upprepade gånger vid knappen MODE tills symbolen för ventilation  visas.
- Välj önskad fläkthastighet genom att röra vid knappen .

De tillgängliga hastigheterna är:

-  Minsta hastighet: när du önskar maximalt tyst drift.
-  Medelhastighet: om du vill begränsa bullernivån med bibehållande av en god ventilationsförmåga.
-  Maxhastighet: för att erhålla maximal fläkeffekt.

VÄLJ TEMPERATURSKALA



Det är möjligt att visa temperaturen i °C eller °F.

För att ändra mättenhet för temperatur, lämna funktionsläget genom att trycka på knappen  och hålla fingret på knappen MODE i ca 20 sekunder. Apparaten kommer att avge en ljudsignal.

PROGRAMMERING AV TIMERN



Timern tillåter dig kan ställa in fördröjd påslagning och avstängning av apparaten. Denna funktion kommer att undvika slöseri av elektrisk energi genom att optimera driftsperioderna.

Hur man programmerar fördröjd påslagning

- För inkontakten i eluttaget och försätt apparaten i standby.
- Rör vid timerknappen (C3): Timersymbolen (C13) och timmarna tänds.
- Ställ med knapparna + (C4) eller - (C5), in antalet timmar efter vilka apparaten ska börja fungera.
- Apparaten kommer att börja arbeta i samma läge som ställts in tidigare.

Du kan ställa in tändningen inom de närmaste 24 timmarna. Några sekunder efter programmeringen av timern, sparas inställningen, timersymbolen förblir tänd och displayen återgår till standby läge.

För att radera timerprogrammet, dubbelklicka på timerknappen (C3). Timersymbolen (C13) slocknar.

Hur man programmerar fördröjd avstängning

- När maskinen är påslagen, i alla driftlägen när det möjligt att programmera fördröjd avstängning.
- Rör vid timerknappen (C3): Timersymbolen (C13) och timmarna tänds.
- Ställ med knapparna + (C4) eller - (C5) in antalet timmar, efter vilka apparaten stängs av.

Efter ett par sekunder från timerinställningen, sparas inställningen, displayen återgår till driftläge och timersymbolen förblir tänd.

Vid den fastställda tiden går luftkonditioneringsapparaten i standby-läge.

För att radera timerprogrammet dubbelklicka på timerknappen (C3), timersymbolen (C13) slöcknar.

ANVÄNDNING MED FJÄRRKONTROLL

- Rikta fjärrkontrollen mot mottagaren (A11) på luftkonditioneringsapparaten. Det maximala avståndet mellan fjärrkontrollen och apparaten är 5 meter (utan hinder mellan fjärrkontrollen och mottagaren).
- Fjärrkontrollen ska hanteras med stor försiktighet och respekt: tappa den inte och utsätt den inte för direkt solljus eller i närheten av värmekällor.

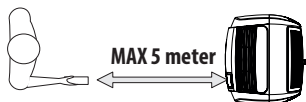

BESKRIVNING AV FJÄRRKONTROLLEN (D)

- D1) Knapp "PÅ/STAND-BY"
- D2) Knapp ökning/minskning temperatur/programmerad funktion
- D3) Knapp "MODE"
- D4) Knapp för att välja fläkthastighet ()
- D5) Knapp för val av funktion REAL FEEL
- D6) Knapp för val av funktion SILENT
- D7) Knapp för omkoppling °C/°F
- D8) Knapp TIMER

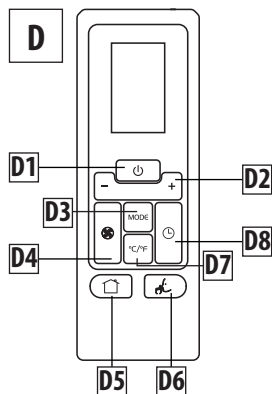



SÄTTA I OCH BYTA BATTERIER

- Ta bort locket på baksidan av fjärrkontrollen.
- Sätt i två LRO3 "AAA" 1,5V batterier med iakttagelse av rätt position (se instruktioner inuti batterifacket). Om batterierna tar slut, ersätt dem med nya av samma typ.
- Sätt tillbaka locket.

Både i fråga om utbyte och avyttring av fjärrkontrollen måste batterierna tas bort och omhändertas i enlighet med gällande lagar eftersom de är skadliga för miljön. Blanda inte alkaliska, standard (kol-zink) eller laddningsbara (nickel-kadmium) batterier. Kasta aldrig batterier i öppen eld eftersom de kan explodera eller avsända utsläpp av farliga vätskor.

SLÅ PÅ OCH STÄNGA AV APPARATEN

- Anslut apparaten till vägguttaget.
- Tryck in knappen  (D1) på fjärrkontrollen (vid påslagen startar luftkonditioneringsapparaten i samma läge som var inställt före avstängningen).
- För att stänga av apparaten, tryck in knappen  (D1) på fjärrkontrollen och dra ut kontakten.

OBS: Stäng aldrig av luftkonditioneringsapparaten genom att dra ut kontakten, utan tryck in knappen  och vänta några minuter innan du drar ut kontakten, endast på så sätt kan apparaten utföra kontrollerna som verifierar dess driftstatus.

VAL AV DRIFTSÄTT

Manöverdonen som finns på fjärrkontrollen motsvarar de som finns på apparatens kontrollpanel (C).

Vi hänvisar därför till instruktionerna i föregående kapitel.

Knappen D7, tillåter däremot att enkelt ändra temperaturskalan från °C till °F och vice versa.

SJÄLVDIAGNOS

Apparaten är utrustad med ett självdiagnosystem för att identifiera ett antal fel.

Felmeddelandena visas på apparatens display.

OM DISPLAYEN VISAR ...	OM DISPLAYEN VISAR ...	OM DISPLAYEN VISAR ...
"Low Temperature" (Frostskydd)	"Probe Failure" (Skadad sond)	"High Level" (Internt kar fullt)
...VAD SKALL MAN GÖRA? Apparaten har en avfrostningsanordning som undviker överdriven isbildning. Apparaten kommer automatiskt att återuppta funktionen när avfrostningen avslutats.	...VAD SKALL MAN GÖRA? Om denna text visas, kontakta närmaste auktoriserade servicecenter.	...VAD SKALL MAN GÖRA? Töm det inre säkerhetskaret enligt anvisningarna i avsnittet "I SLUTET AV SÄSONGEN". Om felet uppstår på nytt, kontakta närmaste auktoriserade servicecenter.

RÅD

Det finns några uppmärksamheter att följa för att få ut det mesta av luftkonditioneringsapparaten:

- Stäng fönster och dörrar till rummet som ska luftkonditioneras. Det enda undantaget gäller installation genom ett hål i väggen. I detta fall är det lämpligt att lämna en liten öppning genom en dörr eller ett fönster, för att garantera ett tillräckligt luftombyte.

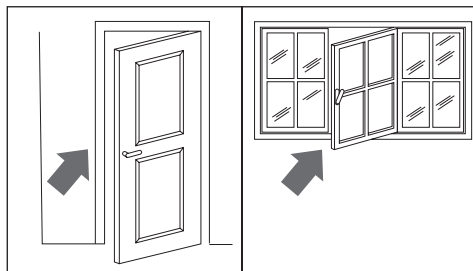

Stäng dörrar och fönster

- Använd inte apparaten i miljöer med hög luftfuktighet (som tvättinrättningar).
- Skydda rummet från direkt exponering för solen genom att dra för gardinerna och/eller delvis sänka persiennerna för att erhålla en ytterst ekonomisk drift.

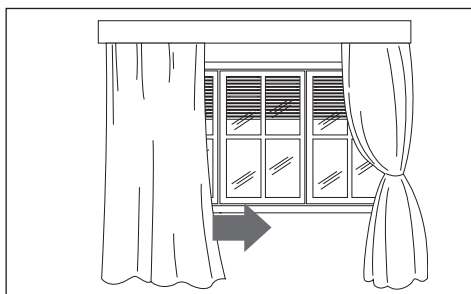

Sänk persiennerna eller dra för gardinerna

- Använd inte apparaten utomhus.
- Försäkra dig att det inte finns några värmekällor i rummet.
- Se till att luftkonditioneringsapparaten är placerad på ett nivellerat golv.

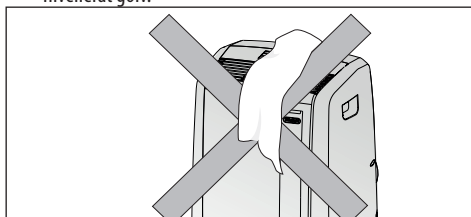

Täck inte över

- Placera inte några föremål på luftkonditioneringsapparaten;
- Blockera inte ventilationsöppningarna.

RENGÖRING

Före alla ingrepp för rengöring och underhåll, stäng av apparaten genom att trycka in knappen . Dra sedan ut kontakten ur eluttaget.

RENGÖRING AV APPARATEN

Vi föreslår att du rengör apparaten med en lätt fuktad trasa och att sedan torka med en torr trasa. Av säkerhetsskäl, tvätta aldrig luftkonditioneringsapparaten med vatten.

Försiktighetsåtgärder

Använd inte bensin, alkohol eller lösningsmedel för rengöring. Spraya inte vätskor som insektsmedel eller liknande.

RENGÖRING AV LUFTFILTRET

För att bibehålla luftkonditioneringsapparats effektivitet är det tillrådligt att rengöra dammfiltret varje driftsvecka. Filtret är placerat i motsvarighet till insugningsgallret och gallret utgör i sin tur utrymmet för själva filtret.

För rengöring av filtret är därför nödvändigt att dra ut filtret som visas i figur 12.

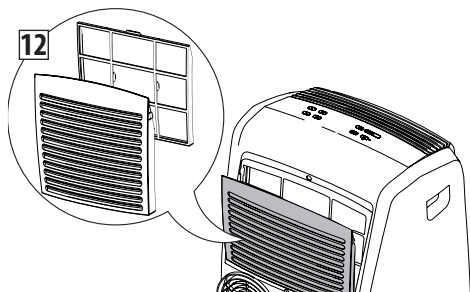

Använd en dammsugare för att avlägsna dammet som lagrats på filtret. Om det är mycket smutsigt, doppa det i ljummet vatten och skölj flera gånger. Vattentemperaturen ska hållas under 40° C.

Efter att ha tvättat det, låt filtret torka.

För att föra in det igen, sätt tillbaka filtret i det därför avsedda utrymmet.

KONTROLLER I BÖRJAN AV SÄSONGEN

Kontrollera att matningskabeln och kontakten är hela och försäkra dig att jordningssystemet är effektivt. Observera noggrant installationsföreskrifterna.

VERKSAMHET I SLUTET AV SÄSONGEN

För att tömma den interna kretsen helt på vatten, ta bort den yttre pluggen från dräneringsröret genom att vrida den moturs.

Avlägsna därefter innerlocket (Figur 13).

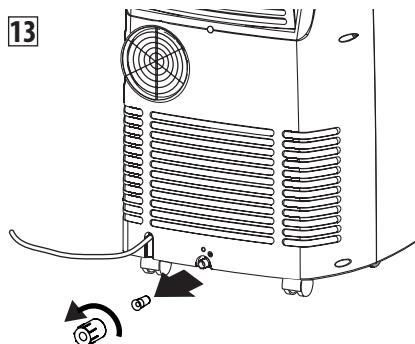

Låt det kvarstående vattnet rinna ut helt i en balja. Vid avslutad tömning, sätt tillbaka pluggarna, med uppmärksamhet att stänga dem ordentligt.

Fortsätt med rengöringen av filtret enligt beskrivningen ovan: filtret måste vara helt torr innan du sätter tillbaka det.

Transport, laddning, rengöring, återvinning och bortskaffande av kylmedel får endast utföras av servicecenter som godkänts av tillverkaren.

Kassering av apparaten får endast utföras av kvalificerad personal som godkänts av tillverkaren.

OM NÅGOT INTE FUNGERAR

Kontrollera följande punkter innan du ringer auktoriserat servicecenter i ditt område.

FEL	ORSAKER	ÅTGÄRDER
luftkonditioneringsapparaten startar inte	kontakten är inte införd	för in kontakten
	avsaknad av ström	vänta
	den interna säkerhetsanordningen har utlösts	kontakta servicecenter
luftkonditioneringsapparaten fungerar för en kort tid	luftutloppslangen bildar en strypning eller uppvisar veck	placera luftutloppslangen korrekt och begränsa så mycket som möjligt längden och kurvorna och undvik alla strypningar
	ett hinder förhindrar utsläpp av frånluft.	identifiera och undanröj hindren som förhindrar utsläpp av frånluften
Luftkonditioneringsapparaten fungerar men kyler inte ner rummet	öppna dörrar, fönster och gardiner	Stäng dörrar, fönster och gardiner, med tanke på de "rekommendationer för korrekt användning" som tidigare angetts
	någon värmekälla är i funktion i rummet (ugn, hårtork, etc.)	undanröj värmekällorna
	luftutloppslangen har lossnat från apparaten	fäst luftutloppslangen i det därför avsedda utrymmet på apparatens baksida (fig. 1)
	igensatt dammfilter	utför rengöringen eller utbytet av filtrena som beskrivits tidigare
	apparatens tekniska egenskaper är inte är tillräckliga för att luftkonditionera rummet där den är placerad	
Under drift, genereras en obehaglig lukt i rummet	igensatt dammfilter	utför rengöringen eller utbytet av filtrena som beskrivits tidigare
Luftkonditioneringen fungerar inte under ca 3 minuter efter återstart	för att skydda kompressorn, fördröjer en intern anordning, tändningen i ca 3 minuter efter återstarten	vänta, denna intervall från omstarten är en del av den normala driften
På apparatens display, visas symbolen  med en av följande texter:	Apparaten är utrustad med ett självdiagnosystem för att identifiera ett antal funktionsfel.	se kapitlet SJÄLVDIAGNOS.