

## INDLEDNING

Tak fordi du har valgt et produkt fra De'Longhi. Brug venligst nogle minutter på at læse denne brugsanvisning. Ved at læse den kan du undgå at der opstår farlige situationer, eller at apparatet bliver beskadiget.

### Symboler anvendt i denne brugsanvisning.

De vigtigste dele af brugsanvisningen er markeret med nedenstående symboler. Det er strengt nødvendigt, at disse advarsler respekteres.

Manglende overholdelse af de anviste instruktioner kan forårsage elektrisk stød, alvorlige personskader, forbrændinger, brand eller skader på apparatet.



#### **Fare!**

Manglende overholdelse kan forårsage personskader grundet livsfarligt elektrisk stød.



#### **Pas på!**

Manglende overholdelse kan forårsage personskader eller skader på apparatet.



#### **Bemærk:**

Dette symbol fremhæver gode råd og vigtige oplysninger til brugeren.

## Problemer og reparationer

Ved eventuelle reparationer bør man udelukkende henvende sig til de tekniske servicecentre, Bed altid om at der bliver anvendt originale reservedele. Reparationer udført af personer uden de rigtige kompetencer kan være farlige, og de medfører at garantien bortfalder.

## ADVARSLER

### Grundlæggende sikkerhedsadvarsler

Anvend kun klimaanlægget som beskrevet i denne vejledning. Formålet med denne brugsanvisning er ikke at redegøre for samtlige omstændigheder Dette apparat er beregnet til klimatisering af boliglokaler og må ikke anvendes til andre



#### **Pas på!**

- Apparatet kan benyttes af børn på over 8 år og personer med nedsatte fysiske, sensoriske eller mentale evner eller

manglende erfaring og viden, så længe at det sker under overvågning, eller der gives instruktion i den sikre brug af apparatet og forståelsen for farerne i forbindelse hermed. Børn må ikke lege med apparatet. Rengøring og vedligeholdelse af apparatet, som skal udføres af brugeren, må kun udføres af børn under overvågning.

- Stil ikke tunge eller varme ting oven på apparatet.



**Fare!** Eftersom apparatet er strømforsynet, er det vigtigt at overholde de følgende sikkerhedsregler:

- Det er farligt at ændre apparatets egenskaber på nogen måde.
- Apparatet skal installeres i henhold til de nationale bestemmelser om elektriske installationer.
- Ved eventuelle reparationer bør man udelukkende henvende sig til de tekniske servicecentre, Reparationer udført af personer uden de rigtige kompetencer kan være farlige.
- Dette apparat skal forbindes til et effektivt jordforbindelses anlæg. Få en faglært elektriker til at kontrollere el-installationen.
- Undgå at anvende forlængerledninger til strømforsyningskablet.
- Træk altid stikket ud af stikkontakten inden påbegyndelse af enhver form for rengørings- eller
- Træk ikke i ledningen for at flytte apparatet.
- Apparatet må ikke installeres i lokaler, hvor luften kan indeholde gas, olie, svovl eller i
- Hvis strømforsyningskablet er beskadiget, skal det udskiftes af producenten eller den tekniske kundeservice, for at forebygge enhver risiko.



#### **Bemærk:**

- Rens luftfilteret mindst én gang om ugen.
- Under transporten skal apparatet placeres lodret eller lægges ned på den ene side. Inden apparatet transporteres, skal det tømmes helt for vand. Vent mindst 1 time efter en transport af apparatet, inden det tændes.
- Apparatet må ikke dækkes til med plastikposer, når det

- henstilles.
- Materialerne, som er anvendt i emballagen, kan genbruges. Det anbefales derfor at anvende de dertil beregnede affaldscontainere til bortskaffelse af genbrugsmaterialer.
- Ved afslutningen af klima anlæggets levetid, bør det afleveres til et særligt indsamlingscenter.



### Kontrollér den anvendte type kølegas i apparatet på dets typeskilt.

#### Særlige advarsler for apparater med kølegas R410A

R410A er en kølegas, der overholder EF-forordninger på miljøområdet. Der må ikke laves huller i apparatets kølekredsløb. Miljørelaterede oplysninger: Denne enhed indeholder fluorholdige drivhusgasser, der er omfattet af Kyoto-protokollen. Vedligeholdelse og bortskaffelse skal foretages af kvalificeret personale (R410A, GWP=2088).

#### Særlige advarsler for apparater med kølegas R290

- Læs omhyggeligt advarslerne.
- Der må ikke anvendes andre redskaber til afrimning og rengøring af apparatet, end dem anbefalet af producenten.
- Apparatet skal placeres i omgivelser uden antændelseskilder i kontinuerlig drift (for eksempel: åben ild, gas- eller el-apparater i drift).
- Lav huller og brænd ikke.
- Kølegasserne kan være lugtfri.
- Apparatet skal installeres, anvendes og opbevares i rum på over 15 m<sup>2</sup>.
- Dette apparat indeholder 270 g kølegas R290.
- R290 er en kølegas, der overholder de europæiske direktiver på miljøområdet. Der må ikke laves hul i nogen af kølekredsløbets dele.
- Såfremt apparatet installeres, betjenes eller vedligeholdes i et ikke-ventileret lokale, skal det være konstrueret til at forhindre ophobning af kølemiddel fra utætheder, der kan resultere i en risiko for brand eller eksplosion som følge af antændelse af kølemidlet forårsaget af elektriske varmeovne, komfurer eller andre antændelseskilder.
- Apparatet skal opbevares således at mekaniske fejl forebygges.
- De personer som arbejder med eller udfører indgreb på kølekredsløbet skal være i besiddelse af den nødvendige certifikation udstedt af et bemyndiget organ, som attesterer de nødvendige kompetencer til at håndtere kølemidler i overensstemmelse med en specifik vurdering godkendt af brancheorganisationerne.

- Reparationsindgreb skal udføres i henhold til anvisningerne fra apparatets producent.  
Vedligeholdelse og reparationer, som kræver bistand fra andet kvalificeret personale, skal udføres under tilsyn af specialister i brugen af brændbare kølemidler.

### GARANTI OG TEKNISK ASSISTANCE

Betingelserne for garantien og teknisk assistance er anført på dokumentationen som følger med apparatet.

### TEKNISKE DATA

Forsyningsspænding	Se typeskiltet
Maksimalt strømforbrug i drift som klima anlæg	“
Kølemiddel	“
Køleeffekt	“
Grænser for brug: Temperatur i rummet i drift som klima anlæg	21 ÷ 35°C

### Bortskaffelse af apparatet



I henhold til direktiv 2002/96/EF må maskinen ikke bortskaffes sammen med husholdningsaffald, men skal indleveres til en godkendt genbrugsstation.

### Tilslutning til el-nettet

Inden stikket sættes i stikkontakten, er det nødvendigt at undersøge:

- at netspændingen svarer til værdien der er angivet på apparatets typeskilt, der er anbragt på bagsiden
- at stikkontakten og elforsyningslinjen er korrekt dimensionerede i forhold til den påkrævede belastning;
- at stikkontakten er af en type, som egner sig til stikket, ellers bør man lade stikket udskifte;
- om stikkontakten er forbundet med et effektivt jordforbindelses anlæg. Producenten fralægger sig ethvert ansvar, i tilfælde af at denne ulykkesforebyggende regel ikke overholdes.
- El-ledningen må udelukkende udskiftes af en faglært tekniker.

I det nedenstående findes alle de nødvendige anvisninger til at gøre klimaanlægget klart til brug.

Hver gang apparatet tages i brug, skal man sørge for, at der ikke er nogen hindringer for luftindsugningen

## BESKRIVELSE

### Beskrivelse af apparatet (se side 3 - A )

- A1 Luftudgangsrist
- A2 Betjeningspanel
- A3 Håndtag
- A4 Hjul
- A5 Filter
- A6 Luftindsugningsrist
- A7 Leje til luftaftræksrør
- A8 Luftindsugningsrist
- A9 Strømforsyningsledning
- A10 Drænrør med to propper
- A11 Modtager til fjernbetjeningsignal

### Beskrivelse af tilbehør (se side 3 - B )

- B1 Murflange med dæksel
- B2 Luftaftræksrør
- B3 Røradapter (2 stk.)
- B4 Tilbehør til vægmontering
- B5 Rist til tværbjælke
- B6 Dæksel til hul i tværbjælke
- B7 Tværbjælke
- B8 Skruer
- B9 Munding til vindue
- B10 Fjernbetjening

## KLIMATISERING UDEN INSTALLATION

Efter nogle få enkle handlinger vil klimaanlægget sørge for behagelige omgivelsesforhold:

- Skru en røradapter B3 på den ene ende af luftaftræksrøret B2.
- Sæt den anden adapter B3 i det dertil beregnede fastgøringshul til luftaftræksrør A7 som er anbragt på bagsiden af apparatet. (se fig. 1).
- Skru rørets ende uden adapter på den adapter, der tidligere blev sat på apparatet (se fig. 1).

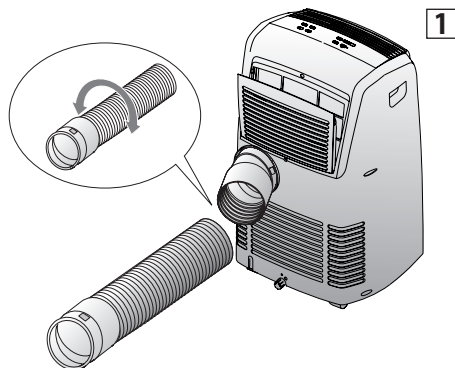

### Spjældvindue

- Sæt risten til tværbjælke B5 på tværbjælken B7 og fastgør den med de 4 medleverede skruer B8 (fig. 2).

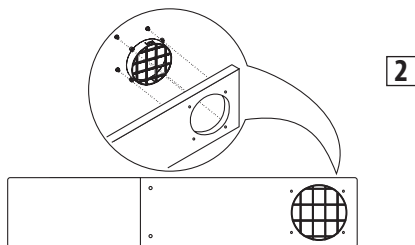

- Åbn vinduet.
- Anbring tværbjælken B7 i vinduet og forlæng den, så den dækker hele vinduets bredde (fig. 3).
- Når tværbjælken er forlænget, kan den skrues fast med de to medleverede skruer.
- Sænk vinduet (fig. 4).

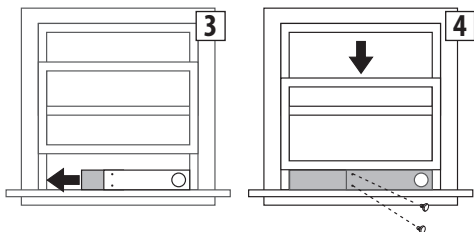

- Placér klimaanlægget i nærheden af vinduet. Sæt det samlede luftaftræksrør B2 i risten på tværbjælken B7 (fig. 5). Sørg for, at luftledningsrøret ikke er spærret.
- Når apparatet ikke anvendes, kan hullet i tværbjælken lukkes med det medleverede dæksel B6.

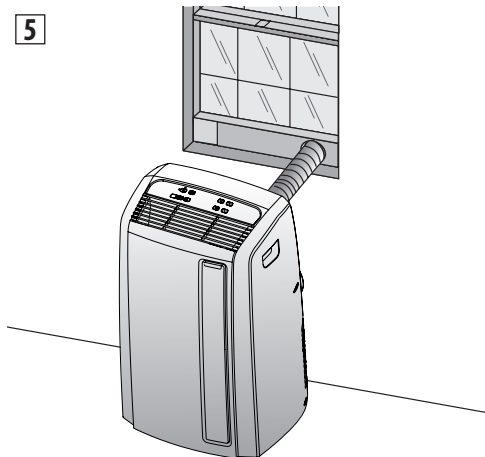

Vindue med dobbelt fag

- Sæt munden til vinduet B9 på det samlede luftaftræksrør B2 som vist på (fig. 6).

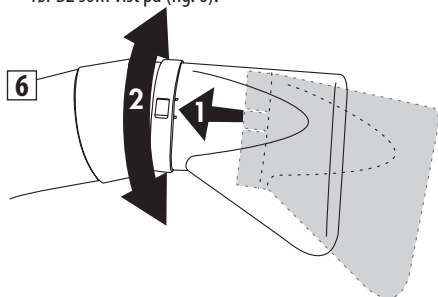

- Åbn vinduet eller døren en lille smule og placér munden B9 som vist på figur 7.

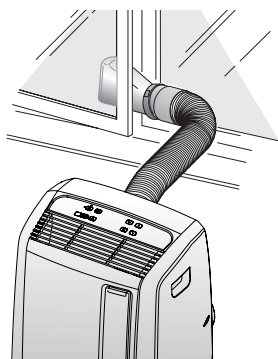

Lufrøret skal være så kort som muligt, undgå ligeledes kurver, så der ikke forekommer indsnævring på røret

## KLIMATISERING MED INSTALLATION

Hvis man ønsker det, kan klimaenlægget også installeres halvpermanent (Fig. 8), under overholdelse af afstandene anvist på figuren.

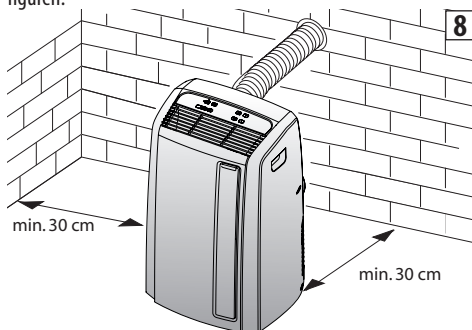

I dette tilfælde vil det være nødvendigt at:

- Lave et hul (Ø134 mm) i en mur der fører ud i fri luft eller gennem ruden i et vindue. Overholde højdeintervallet (se fig. 11) og hullets størrelse, som vist på figur 9.

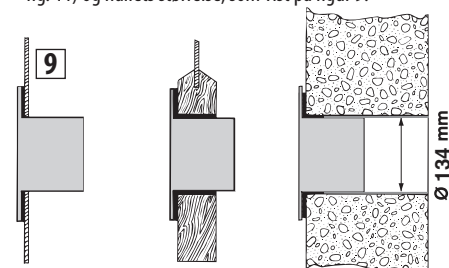

i ruden i et vindue

træsoklen i en altan-/havedør

i muren: Det anbefales at isolere stedet i muren med et passende isoleringsmateriale.

Lufrøret skal være så kort som muligt, undgå ligeledes kurver, så der ikke forekommer indsnævring på røret

- Sætte flangen der følger med B1 som tilbehør, på hullet.
- Sætte adapteren B3 i det dertil beregnede fastgøringshul til luftaftræksrør A7 som er anbragt på bagsiden af apparatet. (se fig. 1).
- Skru tilbehøret til vægmontering B4 på luftaftræksrør B2. Fjern om nødvendigt den anden adapter B3 fra luftaftræksrør B2 ved at skru den af (fig. 10).
- Skru røret på apparatet.

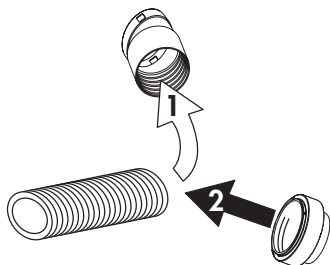
**10**

- Sætte enden af røret B2 på flangen B1 som vist på fig. 11. Hver eneste gang røret B2 ikke er påsat, kan hullet lukkes til ved hjælp af flangedækslet B1.

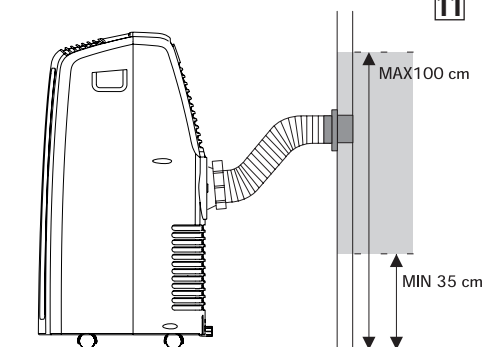
**11**

**BEMÆRK:** Hvis der udføres en halvpermanent installation, anbefales det at lade en dør stå på klem (også blot 1 cm) for at sikre korrekt udluftning i rummet.

### BETJENINGSPANELET

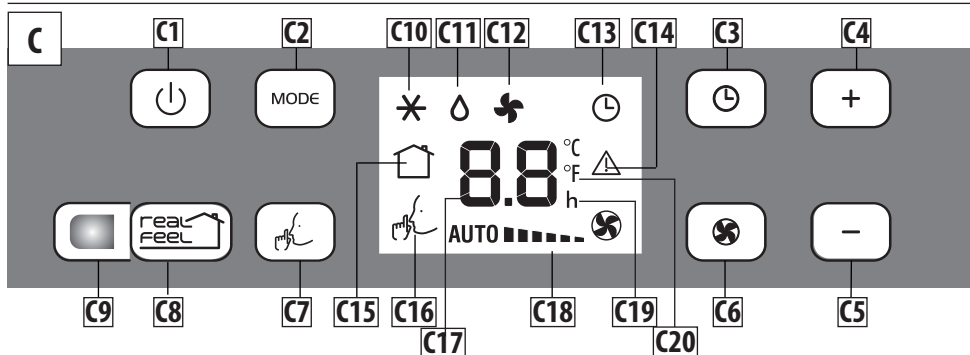

### BESKRIVELSE AF BETJENINGSPANELET (C)



- C1** ON/STAND-BY-tast (tændt/slukket)
- C2** Tast til funktionsvalg **MODE** (klimatisering, affugtning, ventilering)
- C3** Timer-tast
- C4** Tast til forøgelse af programmeret temperatur/funktions-tid
- C5** Tast til formindskelse af programmeret temperatur/funktions-tid
- C6** Tast til valg af ventilationshastighed (MIN/MED/MAX/AUTO)
- C7** Tast til valg af funktionen SILENT
- C8** Tast til valg af funktionen REAL FEEL (optimale omgivelsesbetingelser)
- C9** REAL FEEL statusindikator
- C10** Klimatiseringssymbol
- C11** Affugtningssymbol
- C12** Ventilationsymbol
- C13** Timersymbol
- C14** Alarmsymbol
- C15** REAL FEEL-symbol (optimale omgivelsesbetingelser)
- C16** SILENT-symbol
- C17** Indstillede temperaturværdier, programmeret funktions-/slukningstid
- C18** Indikator for ventilatorhastighed
- C19** Indikator for timerens klokkeslæt
- C20** Indikator for valg af temperaturskala

**Bemærk:** Betjeningspanelets taster er baggrundsbelyste. For hver funktion lyser og aktiverer kun de taster, som kan anvendes. Efter at tastaturet ikke er blevet anvendt i nogle sekunder, reduceres panelets lysstyrke automatisk og i de efterfølgende minutter, reduceres den yderligere.

## STYRING VHA. BETJENINGSPANELET



### TÆNDING OG SLUKNING AF APPARATET



Sæt stikket i en stikkontakt. På displayet vises der to streger for at gøre opmærksom på, at apparatet står på stand-by og tasterne  og  lyser.

Tryk herefter på tasten  (C1) for at tænde apparatet.

Ved tænding af apparatet tænder det, med den sidste funktion indstillet før det blev slukket.

**Bemærk:** Hvis man ikke tænder apparatet slukker tasterne  og  efter nogle minutter og lyset i displayet bliver svagere for at reducere strømforbruget.

Tryk på tasten  for at slukke apparatet og tag derefter stikket ud.

**BEMÆRK:** Sluk aldrig klimaanlægget ved at trække stikket ud.

Tryk på tasten  og vent nogle minutter før stikket tages. Kun på denne måde kan det sikres, at apparatet udfører de kontroller, som kontrollerer dets funktionsstatus.

### REAL FEEL FUNCTION



REAL FEEL er en De'Longhi-teknologi, der på samme tid kontrollerer både den relative luftfugtighed og temperaturen, som er de faktorer, der afgør, om omgivelserne føles behagelige.

I forhold til de almindelige klimatiseringsfunktioner holder REAL FEEL omgivelserne behagelige konstant over tid, og ændrer automatisk kompressorens drift og ventilatorens hastighed.

Tryk på tasten  for at aktivere funktionen.

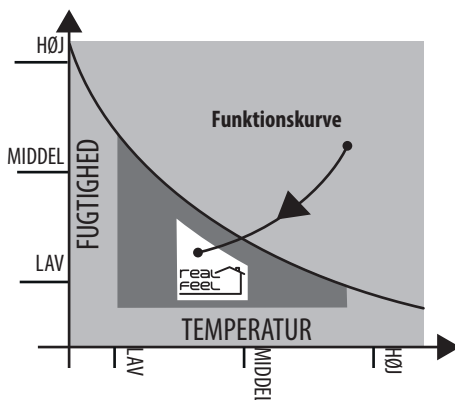

Statusindikatoren "REAL FEEL" (C9) skifter farve, når en behagelig omgivelsestemperatur nærmes (se efterfølgende graf).

 **LYSER ORANGE:** Betingelserne i omgivelserne er langt fra at være behagelige

 **LYSET GRØNT:** Betingelser i omgivelserne som er tilfredsstillende for de fleste mennesker, tæt på de optimale betingelser.

 **LYSER BLÅT:** Optimale omgivelsesbetingelser  
**Perfect!**

- Følelsen af hvornår omgivelserne er behagelige er en subjektiv, og forskellige personer kan derfor bedømme de samme omgivelsesbetingelser på forskellig vis.
- I særligt krævende omgivelser (store rumvolumener, høj temperatur eller luftfugtighed uden for, dårlig isolering af rummet, mange mennesker eller kraftige varmekilder i rummet, direkte eksponering for sollys...) er det muligt, at apparatet ikke er i stand til at opnå de mest behagelige omgivelsesbetingelser.

### \* KLIMATISERINGSMODUS

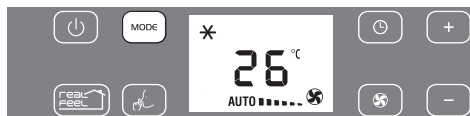

Denne funktion er ideel i den varme og fugtige periode, hvor det er nødvendigt at afkøle og affugte omgivelserne.

For at indstille denne funktion korrekt:

- Tryk flere gange på tasten **MODE**, indtil symbolet for klimatisering fremkommer; displayet viser den ønskede temperatur.
- Vælg den temperatur du ønsker at opnå ved at trykke på

tasten + (C4) eller tasten - (C5).

- Vælg ventilatorens hastighed ved at trykke på tasten .

Der findes tre hastigheder:

..  **Minimal hastighed:** Når man ønsker lavest muligt støjniveau.

...  **Middelhastighed:** Hvis man ønsker at holde støjniveauet lavt, men alligevel opnå et behageligt klima.

.....  **Maksimal hastighed:** For at nå op på den ønskede temperatur hurtigst muligt.

**AUTO** .....  Apparatet vælger automatisk den bedste ventilatorhastighed afhængigt af den valgte temperatur og omgivelsesbetingelserne.

*Den ideelle temperatur i omgivelserne om sommeren ligger mellem 24 og 27°C. Det frarådes dog at indstille en temperatur, der er meget lavere end temperaturen udenørs.*

## SILENT FUNCTION (KAN KUN AKTIVERES I KLIMATISERINGSMODUS)



Når denne funktion aktiveres i klimatiseringsmodus, reduceres apparatets støjniveau yderligere.

Tryk på tasten  (C7) for at aktivere funktionen. Displayet viser den tilhørende kontrollampe (C16).

## AFFUGTNINGSMODUS

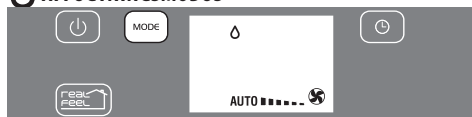

Denne funktion er ideel til at formindske fugtigheden i omgivelserne (overgangssæson, fugtige rum, regnfulde perioder o.l.). Når apparatet står på affugtning, skal det indstilles på samme måde som ved klimatisering, det vil sige, at luftaftræksrøret (B2) skal være sat på apparatet, så den fugtige luft kan ledes ud i de frie omgivelser.

For at indstille denne funktion korrekt:

- Tryk flere gange på tasten **MODE**, indtil symbolet for affugtning fremkommer.

## VENTILATIONSSMODUS





Når denne funktion er i brug, er det ikke nødvendigt at sætte luftaftræksrøret (B2) på apparatet.

For at indstille denne funktion korrekt:

- Tryk flere gange på tasten **MODE**, indtil symbolet for ventilation  fremkommer.
- Vælg ventilatorens hastighed ved at trykke på tasten .

Der findes tre hastigheder:

..  **Minimal hastighed:** Når man ønsker lavest muligt støjniveau.

...  **Middelhastighed:** Hvis man ønsker at holde støjniveauet lavt, men alligevel opnå en behagelig ventilation.

.....  **Maksimal hastighed:** For at opnå maksimal ventilation.

## VÆLG TEMPERATURSKALAEN



Temperaturen kan vises i °C eller °F.

For at ændre temperaturmåleenheden skal man lukke funktionsmodussen ved at trykke på tasten  og holde fingeren på tasten **MODE** i cirka 20 sekunder. Apparatet afgiver et lysignal.

## PROGRAMMERING AF TIMEREN



Timeren giver mulighed for at tidsindstille tændingen og slukningen af apparatet. På denne måde undgås strømspild, og funktionsperioderne optimeres.

### Programmering af tidsindstillet tænding

- Sæt stikket i stikkontakten og sæt apparatet i stand-by.
- Tryk på timer-tasten (C3): Timer-symbolet (C13) og klokkeslættet tænder.
- Indstil det antal timer efter hvilket apparatet skal gå i gang med tasterne + (C4) eller - (C5).
- Apparatet tænder i samme funktionsmodus som den tidligere indstillede.

Det er muligt at indstille tænding inden for de næste 24 timer. Nogle sekunder efter indstillingen af timeren, bliver indstillingen registreret, timer-symbolet forbliver tændt, og displayet vender tilbage til den normale stand-by-tilstand.

For at annullere programmeringen af timeren, skal man trykke to gange på timer-tasten (C3). Symbolet timer (C13) slukker.

### Programmering af tidsindstillet slukning

- Mens apparatet er tændt i en vilkårlig funktionsmodus, er det muligt at programmere tidsindstillet slukning.
- Tryk på timer-tasten (C3): Timer-symbolet (C13) og klokkeslættet tænder.
- Indstil det antal timer efter hvilket apparatet skal slukke med tasterne + (C4) eller -(C5).

Nogle sekunder efter indstillingen af timeren, bliver indstillingen registreret, displayet vender tilbage til at vise funktionsmodussen og timer-symbolet forbliver tændt.

På det indstillede tidspunkt, skifter klimaanlægget til stand-by-position.

For at annullere programmeringen af timeren, skal man trykke to gange på timer-tasten (C3); timer-symbolet (C13) slukker.

### BETJENING MED FJERNBETJENING

- Peg med fjernbetjeningen mod klimaanlæggets modtager (A11). Den maksimale afstand mellem apparat og fjernbetjening er 5 meter (uden forhindringer mellem fjernbetjening og modtager).
- Fjernbetjeningen skal håndteres meget forsigtigt og med omtanke: Pas på ikke at tabe den, udsæt den ikke for direkte sollys, og efterlad den ikke i nærheden af varmekilder.

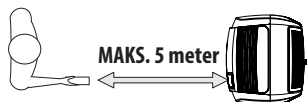

### BESKRIVELSE AF FJERNBETJENINGEN (D)

- D1) "ON/STAND-BY"-knap
- D2) Knap til at formindske/øge temperatur/ programmeret funktion
- D3) "MODE"-knap
- D4) Knap til valg af ventilationshastighed (  )
- D5) Knap til valg af funktionen **REAL FEEL**
- D6) Knap til valg af funktionen **SILENT**
- D7) Knap til skift °C/°F
- D8) "TIMER"-knap

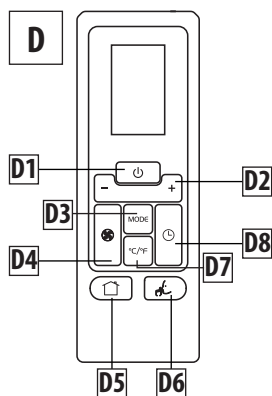



### ISÆTNING OG UDSKIFTNING AF BATTERIERNE

- Tag dækslet bag på fjernbetjeningen af.
- Indsæt to LR03 "AAA" 1,5V batterier og sørg for at de vender korrekt (se tegningen inden i batterirummet). Når batterierne er opbrugte, skal de udskiftes med andre af samme type.
- Sæt dækslet på igen.

**Både i tilfælde af udskiftning eller hvis fjernbetjeningen bortskaffes, skal batterierne fjernes og elimineres ifølge de gældende regler, da de er skadelige for miljøet. Undlad at blande alkaline, standard- (zinkkulstof) eller opladelige batterier (nikkelcadmium). Batterierne må ikke kastes ind i ild, da de ellers kan eksplodere eller der kan sive farlige væsker ud.**

### TÆNDING OG SLUKNING AF APPARATET

- Sæt stikket i en stikkontakt.
- Tryk på fjernbetjeningens -knap (D1) (ved tænding starter klimaanlægget altid i den sidste
- Tryk fjernbetjeningens -knap (D1) for at slukke apparatet og tag derefter stikket ud.

**BEMÆRK:** Sluk aldrig klimaanlægget ved at trække stikket ud.

Tryk på tasten  og vent nogle minutter før stikket tages. Kun på denne måde kan det sikres, at apparatet udfører de kontroller, som kontrollerer dets funktionsstatus.

### VALG AF DRIFTSTILSTANDE

Betjeningerne på fjernbetjeningen er de samme som på apparatets betjeningspanel (C).

Der henvises derfor til vejledningen i de forrige kapitler.

Der henvises derfor til vejledningen i de forrige kapitler. Knappen D7 giver derimod mulighed for nemt at skifte temperaturskala fra °C til °F og omvendt.



## SELVDIAGNOSTICERING

Apparatet er udstyret selvdagnosticeringssystem, som identificerer visse funktionsforstyrrelser.

Fejlmeddelelserne vises på apparatets display.

HVIS DER PÅ DISPLAYET VISES...	HVIS DER PÅ DISPLAYET VISES...	HVIS DER PÅ DISPLAYET VISES...
 <p data-bbox="221 435 363 486">"Low Temperature" (Antifrys)</p> <p data-bbox="172 520 412 543"><b>...HVAD SKAL MAN SÅ GØRE?</b></p> <p data-bbox="141 551 443 662">Apparatet har en afrimningsanordning som undgår overdreven dannelse af is. Apparatet genstarter automatisk driften, når afrimningsprocessen er færdig.</p>	 <p data-bbox="542 435 689 486">Probe Failure (sonde beskadiget)</p> <p data-bbox="492 520 733 543"><b>...HVAD SKAL MAN SÅ GØRE?</b></p> <p data-bbox="462 551 763 628">Hvis denne meddelelse vises, skal man henvende sig til det nærmeste servicecenter.</p>	 <p data-bbox="862 435 1065 486">"High Level" (den indbyggede beholder er fuld)</p> <p data-bbox="813 520 1053 543"><b>...HVAD SKAL MAN SÅ GØRE?</b></p> <p data-bbox="782 551 1084 748">Tøm den indvendige sikkerhedsbeholder i henhold til anvisningerne i afsnittet "HANDLINGER VED SÆSONENS AFSLUTNING". Hvis problemet opstår igen, skal man henvende sig til det nærmeste servicecenter.</p>

## GODE RÅD

Visse anvisninger skal overholdes for at udnytte klimaanlægget så effektivt som muligt:

- luk døre og vinduer til rummet, som skal afkøles. Den eneste undtagelse er i tilfælde af installation gennem et hul i væggen. I dette tilfælde er det tilrådeligt at lade en dør eller et vindue stå på klem, således at den korrekte udluftning opretholdes.

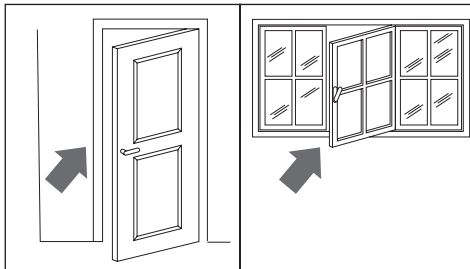

### Luk døre og vinduer

- Anvend aldrig apparatet i rum, hvor der er en høj fugtighedsgrad (f.eks. vaskerum).
- Beskyt rummet mod direkte sollys ved at trække gardinerne for og/eller rulle persiennerne delvist ned, således at der opnås en yderst økonomisk drift.

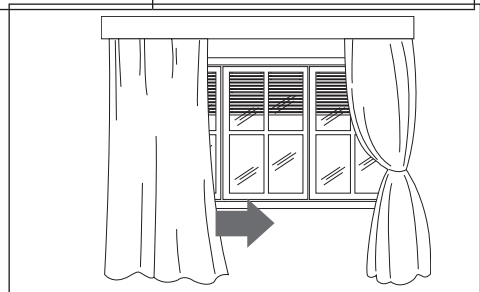

### Luk persienner eller træk gardinerne for.

- Anvend aldrig apparatet udendørs.
- Sørg for, at rummet ikke indeholder fungerende varmekilder.
- Kontrollér, om klimaanlægget står på et "plant" gulv

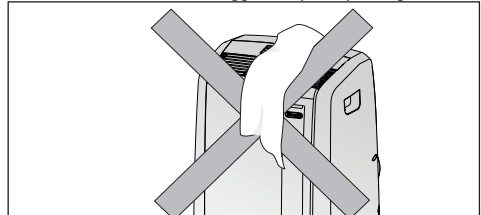

### Dæk ikke til

- Anbring aldrig genstande på klimaanlægget.
- Sørg for, at der ikke forekommer hindringer ved luftudsugningen og -indstrømningen

## RENGØRING

Sluk altid apparatet på tasten  inden påbegyndelse af enhver form for rengørings- eller Tag derefter stikket ud af stikkontakten.

### RENGØRING AF APPARATET

Det anbefales at rengøre apparatet med en let fugtig klud og at tørre efter med en tør klud. Af sikkerhedsårsager må klimaanlægget ikke vaskes med vand.

#### Forholdsregler

Der må under ingen omstændigheder anvendes benzin, sprit eller opløsningsmidler til rengøringen. Der må under ingen omstændigheder sprøjtes insektdræbere eller lignende midler på.

### RENGØRING AF LUFTFILTRENE

Støvfiltret bør renses hver uge for at sikre, at klimaanlæggets funktionsdygtighed opretholdes. Filtret sidder samme sted som luftudsugningsristen, og risten er på samme tid fastgøringssted for selve filteret

Ved rengøring af filteret er det derfor nødvendigt at tage filteret ud som vist på figur 12.

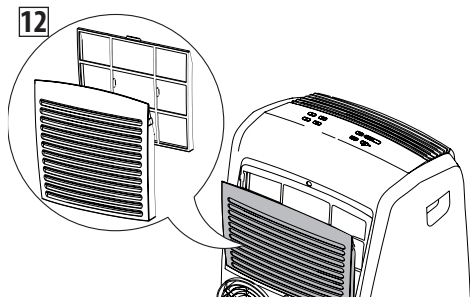

Anvend en støvsuger til at fjerne støvet fra filteret. Hvis filtret er meget snavset, skal det sættes ned i lunkent vand og skylles flere gange. Vandets temperatur skal holdes på under 40 °C. Lad filteret tørre efter vask. Filteret sættes ind igen på dets oprindelige plads.

### EFTERSYN VED SÆSONENS START

Undersøg om elledningen og stikkontakten er i perfekt stand samt om jordforbindelsesanlægget fungerer ordentligt Overhold omhyggeligt installationsstandarderne.

### FORANSTALTNINGER VED SÆSONENS SLUTNING

For at tømme det interne kredsløb helt for vand, fjernes den udvendige prop fra aftapningsrøret ved at dreje den mod uret. Fjern herefter den indvendige prop (figur 13).

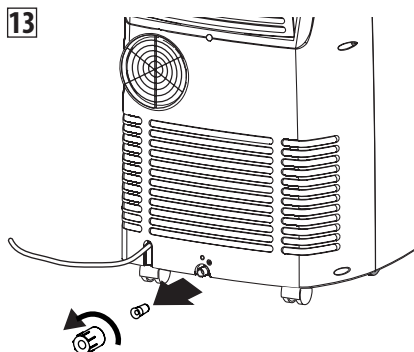

Lad alt det resterende vand løbe ud i et kar. Når kredsen er helt tømt, skal propperne sættes på igen og strammes ordentligt. Rens filteret som forklaret tidligere og lad det tørre helt, inden det sættes på igen.

**Transport, opfyldning, rengøring, aftapning og bortskaffelse af kølemidlet må kun foretages af servicecentre autoriseret af producenten.**

**Bortskaffelse af apparatet skal udføres af specialuddannet personale godkendt af producenten.**

## HVIS DER OPSTÅR PROBLEMER

Kontrollér de følgende punkter før du ringer til det autoriserede servicecenter i dit lokalområde.

PROBLEMER	ÅRSAGER	LØSNINGER
Klimaanlægget tænder ikke	stikket er ikke sat i	indsæt stikket
	der mangler strøm	vent
	Sikkerhedsanordningen er udløst	ring til servicecenteret
Klimaanlægget fungerer i kort tid ad gangen	der er en indsnævring på luftaftræksrøret	placér luftaftræksrøret korrekt, således at det er så kort som muligt og at bukningerne ikke giver anledning til indsnævringer.
	en tilstopning forhindrer aftræk af luft uden for.	find og fjern tilstopningerne der forhindrer aftræk af luft uden for.
Klimaanlægget fungerer kun i kort tid ad gangen	vinduer eller gardiner åbne	luk vinduer og gardiner, vær opmærksom på de tidligere anførte "råd vedrørende korrekt brug"
	i rummet er der en fungerende varmekilde (brænder, hårtørrer eller lignende)	fjern varmekilden
	luftaftræksrøret sidder ikke korrekt fast på apparatet	sæt luftaftræksrøret i dets sæde bag på apparatet (fig. 1)
	støvfiltre tilstoppede	rens eller udskift filtrene som tidligere beskrevet
	klimaanlæggets ydeevne er ikke egnet til rummets forhold eller areal	
Underlig lugt i rummet under driften	støvfiltre tilstoppet	rens eller udskift filteret som tidligere beskrevet
Klimaanlægget fungerer ikke i cirka 3 minutter, efter at det er genstartet	for at beskytte kompressoren er der en sikkerhedsanordning, som forsinker tændingen i cirka 3 minutter efter genstart	vent; dette tidsrum efter genstart er en del af den normale drift
Symbolet  vises på apparatets display med én af følgende meddelelser: HL/PF	apparatet er udstyret selvdagnosticeringssystem, som identificerer visse funktionsforstyrrelser.	Se kapitlet SELVDIAGNOSTICERING