

## ΕΙΣΑΓΩΓΗ

Σάς ευχαριστούμε που επιλέξατε ένα προϊόν De'Longhi. Αφιερώστε μερικά λεπτά για να διαβάσετε τις παρούσες οδηγίες χρήσης. Με τον τρόπο αυτό θα αποφύγετε τους κινδύνους ή τις βλάβες στη συσκευή.

### Σύμβολα που χρησιμοποιούνται στις παρούσες οδηγίες

Οι σημαντικές προειδοποιήσεις φέρουν τα σύμβολα που αναφέρονται παρακάτω. Είναι απαραίτητο να τηρήσετε τις προειδοποιήσεις.

Η μη τήρηση των υποδείξεων που αναφέρονται, μπορεί να προκαλέσει ηλεκτροπληξία, σοβαρές βλάβες, εγκαύματα, πυρκαγιές ή βλάβες στη συσκευή.



#### **Κίνδυνος!**

Η μη τήρηση μπορεί να προκαλέσει ηλεκτροπληξία και κίνδυνο για τη ζωή.



#### **Προσοχή!**

Η παράλειψη συμμόρφωσης μπορεί να αποτελέσει αιτία τραυματισμού ή βλάβης της συσκευής.



#### **Σημείωση:**

Αυτό το σύμβολο επισημαίνει την ύπαρξη συμβουλών και σημαντικών πληροφοριών για τον χρήστη.

### Προβλήματα και επισκευές

Για τυχόν επιδιορθώσεις απευθύνεστε πάντα και αποκλειστικά στα Κέντρα Τεχνικής Υποστήριξης που φέρουν την εξουσιοδότηση του κατασκευαστή. Ζητήστε πάντα τη χρήση αυθεντικών ανταλλακτικών. Οι επιδιορθώσεις που έχουν γίνει από μη εξουσιοδοτημένο προσωπικό μπορεί να αποδειχθούν επικίνδυνες και να ακυρώσουν την εγγύηση.

## ΠΡΟΕΙΔΟΠΟΙΗΣΕΙΣ

### Βασικές προειδοποιήσεις για την ασφάλεια

Χρησιμοποιήστε το κλιματιστικό αέρα μόνο όπως υποδεικνύει το παρόν εγχειρίδιο. Αυτές οι οδηγίες δεν μπορούν να καλύψουν οποιαδήποτε πιθανή κατάσταση που ενδέχεται να παρουσιαστεί. Θα πρέπει πάντα να επιστρατεύεται η κοινή λογική και η προσοχή κατά την εγκατάσταση, τη λειτουργία και τη συντήρηση κάθε οικιακής συσκευής. Αυτή η συσκευή έχει κατασκευαστεί για να παρέχει κλιματισμό σε οικιακούς χώρους και δεν μπορεί να χρησιμοποιηθεί για άλλους σκοπούς.



#### **Προσοχή!**

- Η συσκευή μπορεί να χρησιμοποιηθεί

από παιδιά ηλικίας όχι κάτω των 8 ετών και από άτομα με μειωμένες φυσικές, αισθητηριακές ή νοητικές ικανότητες ή χωρίς εμπειρία ή κατάλληλη γνώση, εκτός και αν βρίσκονται υπό επιτήρηση ή εφόσον έχουν λάβει οδηγίες που αφορούν την ασφαλή χρήση της συσκευής και την κατανόηση των κινδύνων που ενέχονται. Τα παιδιά δεν πρέπει να παίζουν με τη συσκευή. Ο καθαρισμός και η συντήρηση που πρέπει να γίνει από τον χρήστη δεν θα πρέπει να εκτελείται από παιδιά χωρίς επιτήρηση.

- Μην ακουμπάτε βαριά ή ζεστά αντικείμενα πάνω στη συσκευή.



**Κίνδυνος!** Δεδομένου ότι η συσκευή λειτουργεί με ηλεκτρικό ρεύμα, είναι σημαντικό να τηρήσετε τις παρακάτω προειδοποιήσεις ασφαλείας:

- Είναι επικίνδυνο να αλλάζετε ή να αλλοιώνετε με οποιοδήποτε τρόπο τα χαρακτηριστικά της συσκευής.
- Η συσκευή θα πρέπει να εγκατασταθεί τηρώντας τους εθνικούς κανονισμούς που διέπουν τις ηλεκτρικές εγκαταστάσεις.
- Για τυχόν επιδιορθώσεις απευθύνεστε πάντα και αποκλειστικά στα Κέντρα Τεχνικής Υποστήριξης που φέρουν την εξουσιοδότηση του κατασκευαστή. Οι επιδιορθώσεις από μη εξουσιοδοτημένο προσωπικό ενδέχεται να αποβούν επικίνδυνες.
- Αυτή η συσκευή θα πρέπει να συνδεθεί σε κατάλληλο κύκλωμα γείωσης. Ζητήστε τη βοήθεια ενός ηλεκτρολόγου ώστε να ελέγξει την ηλεκτρική εγκατάσταση.
- Αποφύγετε τη χρήση προεκτάσεων του καλωδίου τροφοδοσίας.
- Πριν από κάθε ενέργεια συντήρησης ή καθαρισμού, αποσυνδέετε πάντα το φις από την πρίζα του ρεύματος.
- Μην τραβάτε το καλώδιο για να μετακινήσετε τη συσκευή.
- Μην εγκαθιστάτε τη συσκευή σε περιβάλλοντα όπου ο αέρας μπορεί να περιέχει αέρια, λάδια ή κοντά σε πηγές θερμότητας.
- Αν το ηλεκτρικό καλώδιο έχει πάθει ζημιά, πρέπει να αντικατασταθεί από τον

## κατασκευαστή ή από το Σέρβις του προς αποφυγή παντός κινδύνου.

### **i** Σημείωση:

- Καθαρίστε το φίλτρο αέρα τουλάχιστον μία φορά την εβδομάδα.
- Σε περίπτωση μεταφοράς, η συσκευή θα πρέπει να παραμείνει σε κατακόρυφη θέση ή στο πλάι. Πριν από τη μεταφορά αφαιρέστε εντελώς το νερό που περιέχει το εσωτερικό της συσκευής. Μετά τη μεταφορά, περιμένετε τουλάχιστον 1 ώρα πριν θέσετε σε λειτουργία τη συσκευή.
- Μη καλύπτετε τη συσκευή με πλαστικές σακούλες κατά την αποθήκευση της.
- Τα υλικά που έχουν χρησιμοποιηθεί για τη συσκευασία είναι ανακυκλώσιμα. Συνιστάται να τα τοποθετείτε στα αντίστοιχα δοχεία για τη διαφοροποιημένη συλλογή.
- Στο τέλος της διάρκειας ζωής του, παραδώστε το κλιματιστικό στα αντίστοιχα κέντρα συλλογής.

### **i** Ελέγξτε στην πινακίδα των χαρακτηριστικών το είδος του ψυκτικού αερίου που χρησιμοποιείται στη συσκευή σας.

#### Ειδικές προειδοποιήσεις για τη συσκευή με ψυκτικό αέριο R410A

Το R410 A είναι ένα ψυκτικό αέριο που τηρεί τους κανονισμούς CE σχετικά με την οικολογία. Συνιστάται να μην τρυπάτε το κύκλωμα ψύξης της συσκευής.

**Πληροφορίες που αφορούν το περιβάλλον:** Αυτή η μονάδα περιέχει φθοριωμένα αέρια που συμβάλλουν στο φαινόμενο του θερμοκηπίου και προβλέπονται από το Πρωτόκολλο του Κιότο. Οι εργασίες συντήρησης και απόρριψης θα πρέπει να διεξάγονται μόνο από ειδικευμένο προσωπικό (R410A, GWP=2088).

#### Ειδικές προειδοποιήσεις για τη συσκευή με ψυκτικό αέριο R290

- Διαβάστε με προσοχή τις προειδοποιήσεις.
- Για τη διαδικασία απόψυξης και τον καθαρισμό της συσκευής, μη χρησιμοποιείτε εργαλεία διαφορετικά από εκείνα που συνιστά η κατασκευάστρια εταιρεία.
- Η συσκευή τοποθετείται σε περιβάλλον χωρίς πηγές έναυσης συνεχούς λειτουργίας (για παράδειγμα: ελεύθερες φλόγες, συσκευές αερίου ή ηλεκτρικές συσκευές σε λειτουργία).
- Μην τρυπάτε και μην καίτε.
- Τα ψυκτικά αέρια ενδέχεται να είναι άοσμα.
- Η συσκευή θα πρέπει να εγκατασταθεί, να χρησιμοποιείται και να φυλάσσεται σε περιβάλλον επιφάνειας ανώτερης των 15 m<sup>2</sup>.

- Αυτή η συσκευή περιέχει 270gr. ψυκτικού αερίου R290.
- Το R290 είναι ένα ψυκτικό υγρό που συμμορφώνεται με τις ευρωπαϊκές οδηγίες που αφορούν το περιβάλλον. Μην τρυπάτε κανένα από τα εξαρτήματα του ψυκτικού κυκλώματος.
- Αν εγκατασταθεί, ενεργοποιηθεί, ή φυλάσσεται σε χώρο που δεν αερίζεται, η συσκευή θα πρέπει να μπορεί να αποτρέψει τις πιθανές διαρροές ψυκτικού με ενδεχόμενο κίνδυνο πυρκαγιών ή εκρήξεων που θα οφείλεται στη έναυση του ψυκτικού από ηλεκτρικές σόμπες, μάτια ή άλλες πηγές.
- Η συσκευή θα πρέπει να φυλάσσεται με τρόπο ώστε να αποτρέπονται μηχανικές βλάβες.
- Τα άτομα που εργάζονται ή παρεμβαίνουν σε ψυκτικό κύκλωμα θα πρέπει να διαθέτουν κατάλληλη πιστοποίηση, που θα τους έχει χορηγηθεί από πιστοποιημένο φορέα με στοχευόμενη αξιολόγηση από συλλόγους του τομέα.
- Οι παρεμβάσεις επιδιόρθωσης θα πρέπει να γίνονται βάσει των συστάσεων της κατασκευάστριας εταιρείας της συσκευής.

Οι εργασίες συντήρησης και επιδιόρθωσης που απαιτούν τη βοήθεια άλλου εξειδικευμένου προσωπικού θα πρέπει να γίνονται υπό την επίτηρηση του ειδικευμένου ατόμου όσο αφορά τον χειρισμό των ευφλεκτων ψυκτικών.

#### ΕΓΓΥΣΗ ΚΑΙ ΤΕΧΝΙΚΗ ΥΠΟΣΤΗΡΙΞΗ

Όροι εγγύησης και τεχνική υποστήριξη αναφέρονται στην τεκμηρίωση που παρέχεται μαζί με τη συσκευή σας.

#### ΤΕΧΝΙΚΑ ΣΤΟΙΧΕΙΑ

Τάση τροφοδοσίας	Δείτε πινακίδα τεχνικών χαρακτηριστικών
Μέγ.καταναλούμενη ισχύς	“
σε κλιματισμό	“
Ψυκτικό	“
Ψυκτική ισχύς	“
<b>Όριο λειτουργίας:</b>	
Θερμοκρασία στο δωμάτιο	
σε κλιματισμό	21 ÷ 35°C

#### Απόρριψη της συσκευής

 Σύμφωνα με την Ευρωπαϊκή οδηγία 2002/96/EK, μην απορρίπτετε τη συσκευή μαζί με τα οικιακά απορρίμματα αλλά παραδώστε την σε ένα επίσημο κέντρο ανακύκλωσης.

#### Ηλεκτρική σύνδεση

Πριν εισάγετε το φις στην πρίζα ρεύματος, βεβαιωθείτε ότι:

- η τάση του δικτύου αντιστοιχεί στην τιμή που υποδεικνύεται

στην πινακίδα των στοιχείων, που βρίσκεται στο πίσω μέρος της συσκευής.

- η παροχή και η γραμμή ηλεκτρικής τροφοδοσίας έχουν διαστασιολογηθεί ώστε να υποστηρίζουν το απαιτούμενο φορτίο
- η πρίζα είναι κατάλληλου τύπου, διαφορετικά αντικαταστήστε την
- η πρίζα έχει συνδεθεί με αποτελεσματική γείωση Η κατασκευάστρια εταιρεία αποποιείται κάθε ευθύνη σε περίπτωση που αυτός ο κανονισμός αποφυγής ατυχημάτων δεν τηρηθεί.
- **Το καλώδιο τροφοδοσίας θα πρέπει να αντικατασταθεί από ειδικευμένο τεχνικό προσωπικό.**

Ακολουθώντας θα βρείτε όλες τις απαραίτητες υποδείξεις για την καλύτερη δυνατή λειτουργία της μονάδας κλιματισμού.

Η συσκευή θα πρέπει να τίθεται πάντα σε χρήση με προσοχή ώστε να μην υπάρχουν εμπόδια για την αναρρόφηση ή την έξοδο του αέρα.

## ΠΕΡΙΓΡΑΦΗ

**Περιγραφή της συσκευής (Δείτε σελ. 3 - Α)**

- A1** Σχάρα εξόδου αέρα
- A2** Πίνακας χειρισμού
- A3** Χειρολαβές
- A4** Τροχοί
- A5** Φίλτρο
- A6** Σχάρα αναρρόφησης αέρα
- A7** Θέση σωλήνα εκκένωσης αέρα
- A8** Σχάρα αναρρόφησης αέρα
- A9** Ηλεκτρικό καλώδιο
- A10** Σωλήνας αποστράγγισης με 2 καπάκια
- A11** Λήπτης σήματος τηλεχειριστηρίου

**Περιγραφή των εξαρτημάτων (Δείτε σελ. 3 - Β)**

- B1** Φλάντζα τοίχου με καπάκι
- B2** Σωλήνας εκκένωσης αέρα
- B3** Προσαρμογέας για σωλήνα (2 τεμάχια)
- B4** Εξάρτημα συναρμολόγησης για τοίχο
- B5** Σχάρα τραβέρας
- B6** Καπάκι οπής τραβέρας
- B7** Τραβέρσα
- B8** Βίδες
- B9** Στόμιο για παράθυρο
- B10** Τηλεχειριστήριο

## ΚΛΙΜΑΤΙΣΜΟΣ ΧΩΡΙΣ ΕΓΚΑΤΑΣΤΑΣΗ

Μερικές λίγες εργασίες και η μονάδα κλιματισμού θα σας φέρει σε συνθήκες ευεξίας:

- Βιδώστε έναν προσαρμογέα για σωλήνα **B3** στη μία άκρη του σωλήνα εκκένωσης αέρα **B2**.
- Τοποθετήστε τον άλλο προσαρμογέα **B3** στην αντίστοιχη θέση σωλήνα εκκένωσης αέρα **A7** που βρίσκεται στο πίσω μέρος της συσκευής (δείτε εικ.7)
- Βιδώστε τις άκρες του σωλήνα χωρίς προσαρμογέα στον προσαρμογέα που έχει προηγουμένως τοποθετηθεί στη συσκευή (δείτε εικ.1).

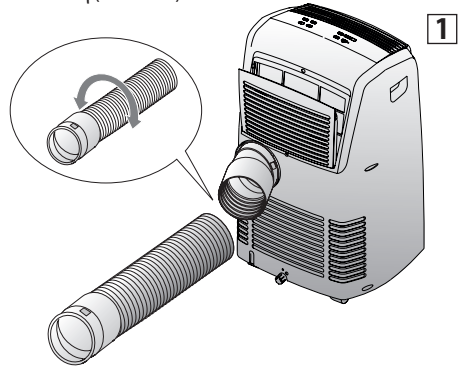

### Παράθυρο με συρόμενο τζάμι

- Τοποθετήστε τη σχάρα για τραβέρσα **B5** στην τραβέρσα **B7** και στερεώστε με τις 4 βίδες που παρέχονται **B8** (εικ.2).

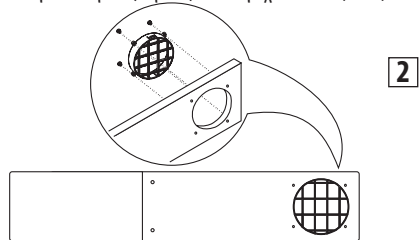

- Ανοίξτε το παράθυρο.
- Τοποθετήστε τη τραβέρσα **B7** στο παράθυρο, απλώνοντάς της σε όλο το πλάτος του παραθύρου (εικ.3).
- Μόλις επεκταθεί η τραβέρσα, μπορείτε να τη στερεώσετε βιδώνοντάς τις βίδες που απομένουν.
- Χαμηλώστε το παράθυρο (εικ.4).

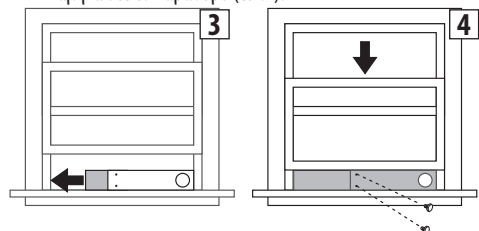

- Τοποθετήστε τη μονάδα κλιματισμού κοντά στο παράθυρο. Εισάγετε το σωλήνα εξόδου αέρα **B2** που έχει συναρμολογηθεί προηγουμένως, στη σχάρα επί της τραβέρας **B7** (εικ. 5). Βεβαιωθείτε ότι ο σωλήνας αέρα δεν έχει εμπόδια.
- Όταν η συσκευή δε χρησιμοποιείται, μπορείτε να κλείσετε την οπή της τραβέρας με το αντίστοιχο πώμα **B6** που παρέχεται.

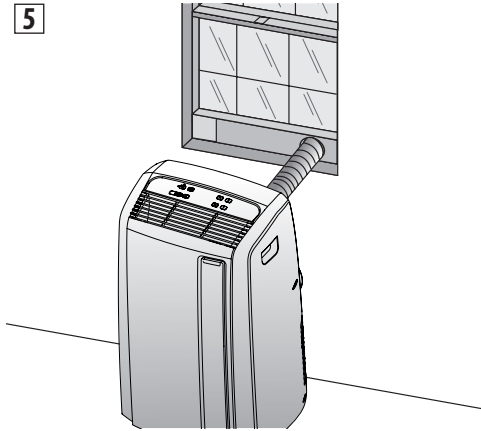

#### Παράθυρο με διπλό φύλλο

- Τοποθετήστε το στόμιο παραθύρου **B9** στο σωλήνα εξόδου αέρα **B2** που έχετε συναρμολογήσει προηγουμένως, όπως φαίνεται στην (εικ.6).

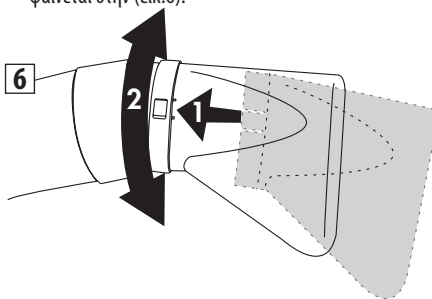

- Ανοίξτε λίγο το παράθυρο ή το πλαίσιο του παραθύρου και θέστε το στόμιο στη θέση του **B9** όπως φαίνεται στην εικόνα 7.

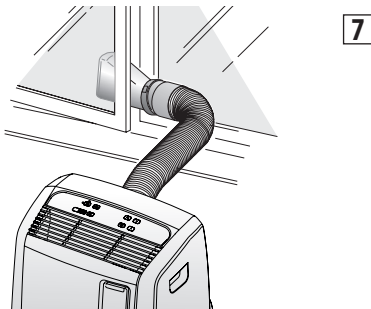

**Περιορίστε στο ελάχιστο το μήκος και τις καμπύλες του σωλήνα αποφεύγοντας οποιαδήποτε στραγγαλισμό.**

#### ΚΛΙΜΑΤΙΣΜΟΣ ΜΕ ΕΓΚΑΤΑΣΤΑΣΗ

Αν το επιθυμείτε, η συσκευή σα μπορεί να εγκατασταθεί με ημι-μόνιμο τρόπο (Εικ.8) τηρώντας τις αποστάσεις που ορίζει η εικόνα.

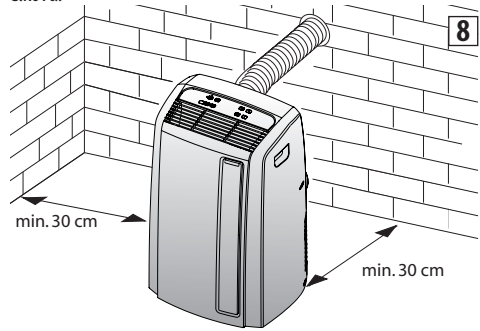

Σε αυτή την περίπτωση θα είναι απαραίτητο:

- Να δημιουργήσετε μία οπή (Ø134 mm) σε τείχος που να επικοινωνεί με το εξωτερικό ή διαμέσου του τζαμιού ενός παραθύρου. Τηρήστε τις αποστάσεις ύψους (δείτε εικ.11) και τις διαστάσεις της οπής που ορίζει η εικόνα 9.

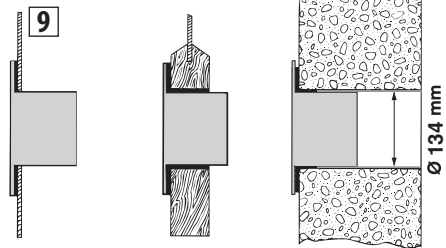

στο τζάμι του παραθύρου

στο ξύλο του πλαισίου του παραθύρου

στον τείχος: συνιστούμε να απομονώσετε το τμήμα του τείχους με κατάλληλο μονωτικό υλικό

**Περιορίστε στο ελάχιστο το μήκος και τις καμπύλες των σωληνώσεων αποφεύγοντας οποιαδήποτε στραγγαλισμό.**

- Τοποθετήστε στην οπή το εξάρτημα της φλάντζας **B1** που παρέχεται.
- Τοποθετήστε τον προσαρμογέα **B3** στην αντίστοιχη θέση σωλήνα εκκένωσης αέρα **A7** που βρίσκεται στο πίσω μέρος της συσκευής (δείτε εικ.7)

- Βιδώστε το εξάρτημα για την επίτοιχη συναρμολόγηση **B4** στο σωλήνα εξόδου αέρα **B2**. Αν χρειάζεται, αφαιρέστε τον άλλο προσαρμογέα **B3** από το σωλήνα εξόδου αέρα **B2** ξεβιδώνοντάς τον (εικ.10).
- Βιδώστε το σωλήνα στο μηχανήμα.

**10**

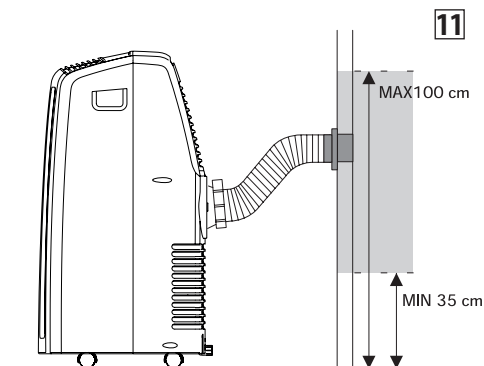
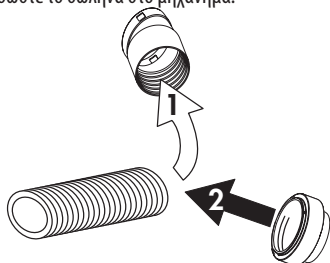

- Τοποθετήστε το άκρο του σωλήνα **B2** στη φλάντζα **B1** όπως δείχνει η εικόνα 11.

Κάθε φορά που ο σωλήνας **B2** δεν έχει συνδεθεί, η οπή μπορεί να κλείσει με το καπάκι της φλάντζας **B1**.

**ΣΗΜΕΙΩΣΗ:** σε περίπτωση εγκατάστασης ημι-μόνιμου τύπου, συνιστούμε να αφήνετε ελαφρώς ανοιχτή μία πόρτα (ακόμη και για μόνο 1 cm) ώστε να εξασφαλίσετε την αλλαγή αέρα.

## ΠΙΝΑΚΑΣ ΧΕΙΡΙΣΜΩΝ

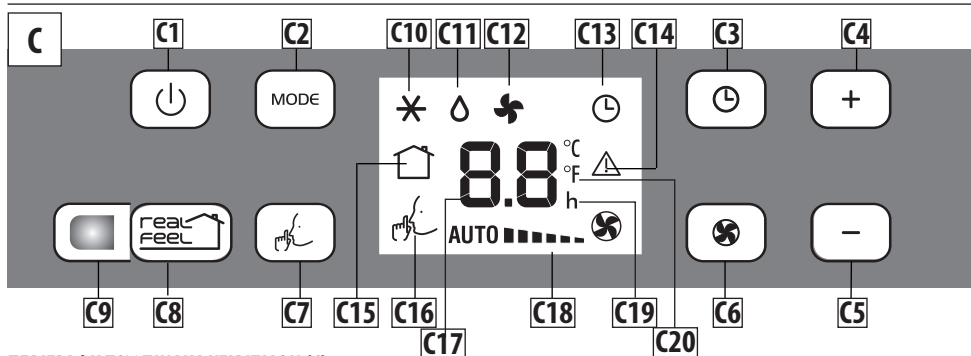

### ΠΕΡΙΓΡΑΦΗ ΤΟΥ ΠΙΝΑΚΑ ΧΕΙΡΙΣΜΩΝ (C)

- C1** Πλήκτρο **ON/STAND-BY** (αναμμένο/σβηστό)
- C2** Πλήκτρο επιλογής λειτουργιών **MODE** (κλιματισμός, αφύγρανση, ανεμιστήρας)
- C3** Πλήκτρο χρονοδιακόπτη
- C4** Πλήκτρο αύξησης θερμοκρασίας/προγραμματισμένος χρόνος λειτουργίας
- C5** Πλήκτρο μείωσης θερμοκρασίας/προγραμματισμένος χρόνος λειτουργίας
- C6** Πλήκτρο επιλογής ταχύτητας ανεμιστήρα (MIN/MED/MAX/AUTO)
- C7** Πλήκτρο επιλογής λειτουργίας SILENT
- C8** Πλήκτρο επιλογής λειτουργίας REAL FEEL (βέλτιστες συνθήκες περιβάλλοντος)
- C9** Δείκτης κατάστασης REAL FEEL
- C10** Σύμβολο κλιματισμού
- C11** Σύμβολο αφύγρανσης
- C12** Σύμβολο ανεμιστήρα



- C13** Σύμβολο χρονοδιακόπτη
- C14** Σύμβολο συναγερμού
- C15** Σύμβολο REAL FEEL (βέλτιστες συνθήκες περιβάλλοντος)
- C16** Σύμβολο SILENT
- C17** Τιμές θερμοκρασίας ρυθμισμένες, προγραμματισμένος χρόνος έναυσης/σβήσιματος
- C18** Δείκτης ταχύτητας ανεμιστήρα
- C19** Δείκτης ωρών χρονοδιακόπτη
- C20** Δείκτης κλίμακας επιλεγμένης θερμοκρασίας

**Σημείωση:** Τα πλήκτρα του πίνακα χειρισμών έχουν φωτισμό φόντου. Για κάθε λειτουργία ανάβουν και ενεργοποιούνται μόνο τα πλήκτρα που χρησιμοποιούνται. Μετά από μερικά δευτερόλεπτα αχρησίας του πληκτρολόγιου, η φωτεινότητα του πίνακα μειώνεται αυτόματα και στα επόμενα λεπτά, μειώνεται ακόμη περισσότερο.

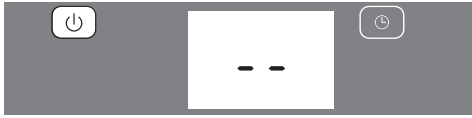

## ΛΕΙΤΟΥΡΓΙΑ ΑΠΟ ΠΙΝΑΚΑ ΧΕΙΡΙΣΜΩΝ

### ΕΝΑΥΣΗ ΚΑΙ ΣΒΗΣΙΜΟ ΤΗΣ ΣΥΣΚΕΥΗΣ



Εισάγετε τη πρίζα στην παροχή ρεύματος. Στην οθόνη θα εμφανιστούν δύο γραμμές που υποδεικνύουν ότι η συσκευή βρίσκεται σε αναμονή stand-by και φωτίζονται τα πλήκτρα  και .

Αγγίξτε το πλήκτρο  (C1) για να ανάψετε τη συσκευή. Κατά την έναυση, η συσκευή ενεργοποιείται με την τελευταία λειτουργία που έχει ρυθμιστεί πριν από το σβήσιμο.

**Σημείωση:** Αν δεν προχωρήσετε στην έναυση, μετά από μερικά λεπτά, τα πλήκτρα  και  θα σβήσουν και το φως της οθόνης θα χαμηλώσει ώστε να μειωθεί η κατανάλωση ενέργειας.

Για να σβήσετε τη συσκευή αγγίξτε το πλήκτρο  και στη συνέχεια βγάλτε την πρίζα.

**ΣΗΜΕΙΩΣΗ:** Μη σβήνετε ποτέ τη μονάδα κλιματισμού, αφαιρώντας απευθείας την πρίζα αλλά αγγίξτε το πλήκτρο  και περιμένετε μερικά λεπτά πριν βγάλτε την πρίζα: μόνο έτσι η συσκευή θα μπορέσει να προχωρήσει στους ελέγχους που θα πιστοποιούν την κατάσταση της λειτουργίας.

### ΛΕΙΤΟΥΡΓΙΑ [FUNCTION]



Το REAL FEEL είναι μία τεχνολογία De'Longhi που ενεργεί ταυτόχρονα τόσο στον έλεγχο της σχετικής υγρασίας όσο και στη ρύθμιση της θερμοκρασίας από τα οποία εξαρτώνται οι καλές περιβαλλοντικές συνθήκες.

Σε σχέση με τον παραδοσιακό τρόπο λειτουργίας του κλιματισμού, το REAL FEEL διατηρεί σταθερές τις συνθήκες ευεξίας μέσα στο χρόνο, διαφοροποιώντας αυτόματα τη δράση του συμπιεστή και την ταχύτητα του ανεμιστήρα.

Για την ενεργοποίηση της λειτουργίας, αγγίξτε το πλήκτρο .

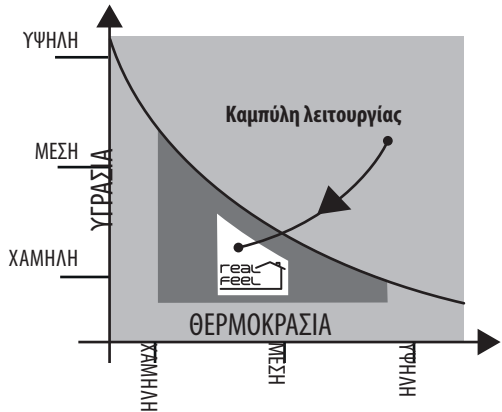

Ο δείκτης κατάστασης "REAL FEEL" (C9) αλλάζει χρώμα όσο προσεγγίζονται οι συνθήκες ευεξίας (δείτε το παρακάτω γράφημα).

 **ΠΟΡΤΟΚΑΛΙ ΦΩΣ:** Συνθήκες περιβάλλοντος μακριά από τις συνθήκες ευεξίας

 **ΠΡΑΣΙΝΟ ΦΩΣ:** Συνθήκες περιβάλλοντος ικανοποιητικές για το μεγαλύτερο μέρος των ανθρώπων, κοντά στις ιδανικές.

 **ΜΠΛΕ ΦΩΣ:** Βέλτιστες συνθήκες περιβάλλοντος  
**Perfect!**

- Η αίσθηση ευεξίας είναι μία υποκειμενική κατάσταση και επομένως διαφορετικά άτομα ενδέχεται να κρίνουν με διαφορετικό τρόπο, τις διαφορετικές συνθήκες περιβάλλοντος.
- Οι εξαιρετικά δυσμενείς συνθήκες περιβάλλοντος (μεγάλες διαστάσεις περιβάλλοντος, υψηλή θερμοκρασία ή εξωτερική υγρασία, κακή μόνωση δωματίου, μεγάλος αριθμός ατόμων ή ισχυρά θερμικά φορτία στο δωμάτιο, ισχυρή έκθεση στον ήλιο ...) η συσκευή μπορεί να μην είναι σε θέση να επιτύχει τις συνθήκες ευεξίας.

### \* ΤΡΟΠΟΣ ΚΛΙΜΑΤΙΣΜΟΥ

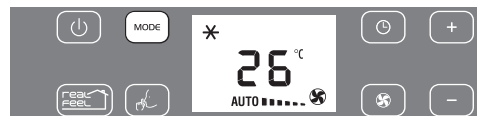



Είναι ιδανικό για ζεστές περιόδους άνοιξης κατά τις οποίες χρειάζεται ανανέωση και ταυτόχρονα αφύγρανση του περιβάλλοντος. Για να ρυθμίσετε σωστά αυτόν τον τρόπο:

- Αγγίξτε επαναλαμβανόμενα το πλήκτρο **MODE** μέχρι να εμφανιστεί το σύμβολο κλιματισμού: στην οθόνη εμφανίζεται η επιθυμητή θερμοκρασία.
- Για να αλλάξετε τη θερμοκρασία που θέλετε να επιτύχετε,

αγγίξτε το πλήκτρο + (C4) ή το πλήκτρο - (C5).

- Επιλέξτε την ταχύτητα αερισμού που επιθυμείτε αγγίζοντας το πλήκτρο .

Οι διαθέσιμες ταχύτητες είναι:

-  **Ελάχιστη ταχύτητα:** όταν επιθυμείτε μέγιστη σίγηση.
-  **Μέση ταχύτητα:** εάν επιθυμείτε να περιορίσετε το θόρυβο αλλά διατηρώντας και ένα καλό επίπεδο άνεσης.
-  **Μέγιστη ταχύτητα:** για να πετύχετε το συντομότερο δυνατό τη θερμοκρασία που επιθυμείτε.

**AUTO**  Η συσκευή επιλέγει αυτόματα την καλύτερη ταχύτητα αερισμού βάσει της λειτουργίας που έχει επιλεγεί και των συνθηκών του περιβάλλοντος.

Οι πιο κατάλληλες θερμοκρασίες στο περιβάλλον κατά τη θερινή περίοδο κυμαίνονται από 24 έως 27°C. Δε συνιστάται η ρύθμιση των θερμοκρασιών πολύ πιο κάτω από τις εξωτερικές θερμοκρασίες.

## SILENT FUNCTION (ΜΠΟΡΕΙ ΝΑ ΕΝΕΡΓΟΠΟΙΗΘΕΙ ΜΟΝΟ ΣΤΟΝ ΤΡΟΠΟ ΚΛΙΜΑΤΙΣΜΟΥ)

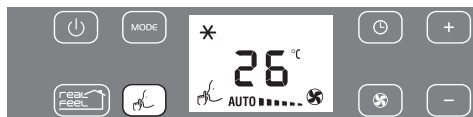

Ενεργοποιώντας αυτή τη λειτουργία στον κλιματισμό, ο θόρυβος της συσκευής μειώνεται ακόμη περισσότερο.

Για την ενεργοποίηση, αγγίξτε το πλήκτρο  (C7). Η οθόνη θα εμφανίσει την αντίστοιχη λυχνία (C16).

## ΤΡΟΠΟΣ ΑΦΥΓΡΑΝΣΗΣ

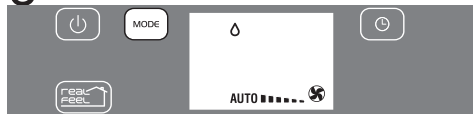

Είναι ιδανικό ώστε να μειωθεί η υγρασία του χώρους (αλλαγή εποχής, υγροί χώροι, περίοδος βροχών κλπ). Για αυτόν τον τρόπο χρήσης, η συσκευή θα πρέπει να οριστεί με τον ίδιο τρόπο που προβλέπεται για τον κλιματισμό, δηλαδή με το σωλήνα εκκένωσης (B2) αέρα επάνω στη συσκευή ώστε να επιτρέπεται η εκκένωση της υγρασίας προς το εξωτερικό.

Για να ρυθμίσετε σωστά αυτόν τον τρόπο:



- Αγγίξτε επαναλαμβανόμενα το πλήκτρο **MODE** μέχρι να εμφανιστεί το σύμβολο αφύγρανσης.

## ΤΡΟΠΟΣ ΑΝΕΜΙΣΤΗΡΑ





Με αυτόν τον τρόπο δε χρειάζεται να τοποθετήσετε σωλήνα εκκένωσης αέρα (B2) στη συσκευή.

Για να ρυθμίσετε σωστά αυτόν τον τρόπο:

- Αγγίξτε επαναλαμβανόμενα το πλήκτρο **MODE** μέχρι να εμφανιστεί το σύμβολο ανεμιστήρα .
- Επιλέξτε την ταχύτητα αερισμού που επιθυμείτε αγγίζοντας το πλήκτρο .

Οι διαθέσιμες ταχύτητες είναι:

-  **Ελάχιστη ταχύτητα:** όταν επιθυμείτε μέγιστη σίγηση.
-  **Μέση ταχύτητα:** εάν επιθυμείτε να περιορίσετε το θόρυβο αλλά διατηρώντας και ένα καλό επίπεδο ανεμιστήρα.
-  **Μέγιστη ταχύτητα:** για να επιτύχετε τη μέγιστη ισχύ αερισμού.

## ΕΠΙΛΕΞΤΕ ΤΗΝ ΚΛΙΜΑΚΑ ΘΕΡΜΟΚΡΑΣΙΑΣ



Μπορείτε να εμφανίσετε τη θερμοκρασία σε °C ή °F.

Για να αλλάξετε τη μονάδα μέτρησης της θερμοκρασίας, βγείτε από τον τρόπο λειτουργίας πατώντας το πλήκτρο  και κρατήστε το δάκτυλο πατημένο στο πλήκτρο **MODE** για περίπου 20 δευτέρα. Η συσκευή εκπέμπει μια ηχητική ειδοποίηση.

## ΠΡΟΓΡΑΜΜΑΤΙΣΜΟΣ ΤΟΥ ΧΡΟΝΟΔΙΑΚΟΠΤΗ



Ο χρονοδιακόπτης σας επιτρέπει να ρυθμίσετε την έναυση ή το σβήσιμο της συσκευής. Αυτή η λειτουργία θα αποτρέψει τη σπατάλη ενέργειας βελτιστοποιώντας τους χρόνους λειτουργίας.

### Προγραμματισμός καθυστέρησης έναυσης

- Τοποθετήστε την πρίζα στο ρεύμα και θέστε τη συσκευή σε αναμονή standby.
- Αγγίξτε το πλήκτρο χρονοδιακόπτη (C3): το σύμβολο χρονοδιακόπτη (C13) και οι ώρες ανάβουν.
- Ρυθμίστε τα πλήκτρα + (C4) ή - (C5) τον αριθμό ωρών μετά από τις οποίες η συσκευή θα πρέπει να ξεκινήσει να λειτουργεί.



- Η συσκευή θα ξεκινήσει τη λειτουργία της με τον ίδιο τρόπο που είχε οριστεί προηγουμένως.

Μπορείτε να ρυθμίσετε την έναυση εντός των επόμενων 24 ωρών. Μόλις περάσουν μερικά δευτερόλεπτα από τον προγραμματισμό του χρονοδιακόπτη, η ρύθμιση ολοκληρώνεται, το σύμβολο του χρονοδιακόπτη-timer παραμένει αναμμένο και η προβολή της οθόνης παραμένει σε standby.

Για την ακύρωση του προγραμματισμού του χρονοδιακόπτη αγγίξτε δύο φορές το πλήκτρο χρονοδιακόπτη-timer (C3). Το σύμβολο χρονοδιακόπτη timer (C13) θα σβήσει.

### Προγραμματισμός καθυστέρησης σβησίματος

- Ενώ η συσκευή είναι αναμμένη σε οποιοδήποτε τρόπο λειτουργία μπορείτε να προγραμματίσετε την καθυστέρηση του σβησίματος.
- Αγγίξτε το πλήκτρο χρονοδιακόπτη timer (C3): το σύμβολο χρονοδιακόπτη (C13) και οι ώρες ανάβουν.
- Ρυθμίστε από τα πλήκτρα + (C4) ή -(C5) τον αριθμό ωρών μετά από τις οποίες η συσκευή θα πρέπει να σβήσει.

Μόλις περάσουν μερικά δευτερόλεπτα από τον προγραμματισμό του χρονοδιακόπτη, η ρύθμιση ολοκληρώνεται, και η προβολή της οθόνης εμφανίζει τον τρόπο λειτουργίας και το σύμβολο χρονοδιακόπτη παραμένει αναμμένο.

Κατά την προκαθορισμένη ώρα ο κλιματισμός μπαίνει σε κατάσταση αναμονής Stand by.

Για την ακύρωση του προγραμματισμού του χρονοδιακόπτη αγγίξτε 2 φορές το πλήκτρο χρονοδιακόπτη-timer (C3), το σύμβολο χρονοδιακόπτη timer (C13) θα σβήσει.

### ΛΕΙΤΟΥΡΓΙΑ ΜΕ ΤΗΛΕΧΕΙΡΙΣΤΗΡΙΟ

- Στρέψτε το τηλεχειριστήριο προς τον δέκτη (A11) της μονάδας κλιματισμού. Η μέγιστη απόσταση μεταξύ του τηλεχειριστηρίου και της συσκευής είναι 5 μέτρα (χωρίς κανένα εμπόδιο μεταξύ του τηλεχειριστηρίου και του δέκτη).
- Ο χειρισμός του τηλεχειριστηρίου πρέπει να γίνεται με απόλυτη προσοχή: χωρίς να πέσει ή να εκτεθεί στο φως του ηλίου ή κοντά σε πηγές θερμότητας.



### ΠΕΡΙΓΡΑΦΗ ΤΟΥ ΤΗΛΕΧΕΙΡΙΣΤΗΡΙΟΥ (D)

- D1) Κουμπί "ON/STAND-BY"
- D2) Κουμπί αύξησης/μείωσης της θερμοκρασίας /προγραμματισμένης λειτουργίας
- D3) Κουμπί "MODE"
- D4) Κουμπί επιλογής ταχύτητας ανεμιστήρα (  )
- D5) Κουμπί επιλογής λειτουργίας **REAL FEEL**
- D6) Κουμπί επιλογής λειτουργίας **SILENT**

D7) Κουμπί μεταβολής °C/°F

D8) Κουμπί "TIMER"

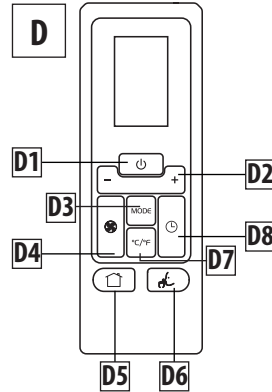



### ΕΙΣΑΓΩΓΗ ΚΑΙ ΑΝΤΙΚΑΤΑΣΤΑΣΗ ΜΠΑΤΑΡΙΩΝ

- Αφαιρέστε το καπάκι που βρίσκεται στο πίσω μέρος του τηλεχειριστηρίου.
- Τοποθετήστε δύο μπαταρίες LR03 "AAA" 1,5V τηρώντας τη σωστή θέση (δείτε υποδείξεις μέσα στη θέση των μπαταριών). Σε περίπτωση εξάντλησης των μπαταριών, αντικαταστήστε τις με άλλες, καινούργιες και ανάλογου τύπου.
- Αφαιρέστε το καπάκι.

**Τόσο σε περίπτωση αντικατάστασης όσο και διάθεσης του τηλεχειριστηρίου, οι μπαταρίες θα πρέπει να αφαιρεθούν και να απορριφθούν σύμφωνα με τους ισχύοντες κανονισμούς καθώς είναι βλαβερές για το περιβάλλον. Μην ανακατεύεται αλκαλικές μπαταρίες, στάνταρ (ψευδάργυρο-άνθρακα) ή μπαταρίες που ανακυκλώνονται (νικελ-κάδμιο). Μην πετάτε στη φωτιά τις μπαταρίες καθώς μπορεί να δημιουργηθεί έκρηξη ή να υπάρξει διαρροή επικίνδυνων υγρών.**

### ΕΝΑΥΣΗ ΚΑΙ ΣΒΗΣΙΜΟ ΤΗΣ ΣΥΣΚΕΥΗΣ

- Εισάγετε τη πρίζα στην παροχή ρεύματος.
- Πατήστε το κουμπί  (D1) του τηλεχειριστηρίου (στην έναυση της μονάδας κλιματισμού από την τελευταία ρύθμιση που έχει ρυθμιστεί πριν από το σβήσιμο).
- Για να σβήσετε τη συσκευή, πατήστε το κουμπί  (D1) του τηλεχειριστηρίου, στη συνέχεια αφαιρέστε την πρίζα.

**ΣΗΜΕΙΩΣΗ:** Μη σβήνετε ποτέ τη μονάδα κλιματισμού, αφαιρώντας απευθείας την πρίζα αλλά πατήστε το πλήκτρο  και περιμένετε μερικά λεπτά πριν βγάλετε την πρίζα: μόνο έτσι η συσκευή θα μπορέσει να προχωρήσει στους ελέγχους που θα πιστοποιούν την κατάσταση της λειτουργίας.

### ΕΠΙΛΕΞΤΕ ΤΟΝ ΤΡΟΠΟ ΛΕΙΤΟΥΡΓΙΑΣ

Οι διαθέσιμες εντολές στο τηλεχειριστήριο αντιστοιχούν στον πίνακα χειρισμού του τηλεχειριστηρίου (C).

Ανατρέξτε στις οδηγίες που αναφέρονται στα προηγούμενα κε-



φάλαια.

Το κουμπί D7, αντίθετα, επιτρέπει την εύκολη αλλαγή της κλίμα-  
κας της θερμοκρασίας από °C από °F και τον αντίθετο.

## ΑΥΤΟΔΙΑΓΝΩΣΗ

Η συσκευή διαθέτει σύστημα αυτοδιάγνωσης που προσδιορίζει  
ορισμένα προβλήματα λειτουργίας. Τα μηνύματα σφάλματος εμ-  
φανίζονται στην οθόνη της συσκευής.

ΑΝ ΣΤΗΝ ΟΘΟΝΗ ΕΜΦΑΝΙΣΤΕΙ...	ΑΝ ΣΤΗΝ ΟΘΟΝΗ ΕΜΦΑΝΙΣΤΕΙ...	ΑΝ ΣΤΗΝ ΟΘΟΝΗ ΕΜΦΑΝΙΣΤΕΙ...
<p>"Low Temperature" (Κατά του πάγου)</p>	<p>Probe Failure (Βλάβη αισθητήρα)</p>	<p>"High Level" (Εσωτερικό δοχείο γεμάτο)</p>
<p><b>... ΤΙ ΠΡΕΠΕΙ ΝΑ ΚΑΝΕΤΕ</b></p> <p>Η συσκευή διαθέτει μία διάταξη απόψυ- ξης που αποτρέπει την υπερβολική δημι- ουργία πάγου. Η συσκευή επαναφέρει αυ- τόματα τη λειτουργία μόλις ολοκληρωθεί η διαδικασία απόψυξης.</p>	<p><b>... ΤΙ ΠΡΕΠΕΙ ΝΑ ΚΑΝΕΤΕ</b></p> <p>Αν εμφανιστεί αυτή η επιγραφή, απευ- θυνθείτε στο κοντινότερο εξουσιοδοτη- μένο κέντρο τεχνικής υποστήριξης.</p>	<p><b>... ΤΙ ΠΡΕΠΕΙ ΝΑ ΚΑΝΕΤΕ</b></p> <p>Αδειάστε το εσωτερικό δοχείο ασφαλείας ακολουθώντας τις υποδείξεις της παρα- γράφου "ΕΠΟΧΙΑΚΕΣ ΕΡΓΑΣΙΕΣ". Αν εμφανιστεί αυτό το πρόβλημα ξανά, απευθυνθείτε στο κοντινότερο εξουσιο- δοτημένο κέντρο τεχνικής υποστήριξης.</p>

## ΣΥΜΒΟΥΛΕΣ

Υπάρχουν ορισμένες προειδοποιήσεις που θα πρέπει να ακολου-  
θήσετε για τη μέγιστη απόδοση της μονάδας κλιματισμού:

- κλείστε κουφώματα του χώρου που θέλετε να κλιματίσετε.  
Μοναδική εξαίρεση η περίπτωση εγκατάστασης μέσω οπής  
στον τοίχο. Σε αυτή την περίπτωση συνιστάται να αφήνετε  
ένα άνοιγμα στην πόρτα ή στο παράθυρο ώστε να εξασφα-  
λίσετε τη σωστή ανταλλαγή αέρα.

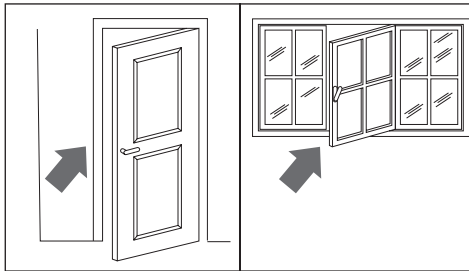

### Κλείστε πόρτες και παράθυρα

- μη χρησιμοποιείται τη συσκευή σε περιβάλλοντα με υψηλό  
βαθμό υγρασίας (πλουσταριό).
- Προστατέψτε το δωμάτιο από την απευθείας έκθεση στον  
ήλιο, τραβώντας τις κουρτίνες και/ή χαμηλώνοντας λίγο τα  
στόρια ώστε να έχετε απόλυτα οικονομική λειτουργία.

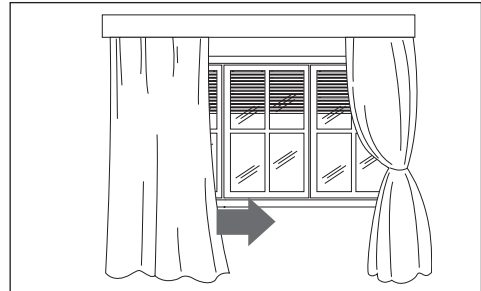

### Χαμηλώστε τα στόρια ή τραβήξτε τις κουρτίνες

- Μη χρησιμοποιείτε τη συσκευή σε εξωτερικό περιβάλλον.
- Βεβαιωθείτε ότι στο περιβάλλον δεν υπάρχουν πηγές θερμό-  
τητας.
- Βεβαιωθείτε ότι η μονάδα κλιματισμού έχει τοποθετηθεί σε  
"επίπεδο".

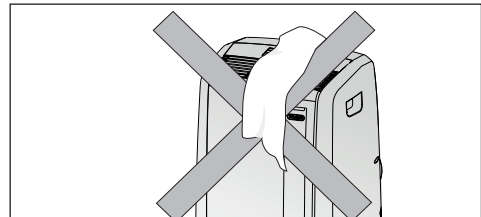

### Μη σκεπάζετε

- Μην ακουμπάτε αντικείμενα επάνω στη μονάδα κλιματι-  
σμού
- Μην παρεμποδίζετε τις παροχές αέρα.

## ΚΑΘΑΡΙΣΜΟΣ

Πριν από κάθε ενέργεια συντήρησης ή καθαρισμού, σβήστε τη συσκευή από το πλήκτρο . Βγάλτε την πρίζα από την παροχή ρεύματος.

### ΚΑΘΑΡΙΣΜΟΣ ΤΗΣ ΣΥΣΚΕΥΗΣ

Σας συνιστούμε να καθαρίζετε τη συσκευή με ένα πανί το οποίο θα είναι υγρό και σκουπίσετε με στεγνό πανί. Για λόγους ασφαλεί-  
ας μην πλένετε τη μονάδα κλιματισμού με νερό.

### Προφυλάξεις

Μη χρησιμοποιείτε βενζίνη, αλκοόλ ή διαλύτες για τον καθαρι-  
σμό. Μην ψεκάζετε εντομοκτόνα ή παρόμοια υγρά.

### ΚΑΘΑΡΙΣΜΟΣ ΤΟΥ ΦΙΛΤΡΟΥ ΑΕΡΑ

Για να διατηρήσετε αναλλοίωτη την αποτελεσματικότητα της μο-  
νάδας κλιματισμού συνιστούμε να καθαρίζετε το φίλτρο σκόνης  
κάθε εβδομάδα λειτουργίας. Το φίλτρο βρίσκεται σε αντιστοιχία  
της σχάρας αναρρόφησης και η σχάρα με τη σειρά της είναι η  
θέση του ίδιου του φίλτρου.

Για τον καθαρισμό του φίλτρου είναι επομένως, απαραίτητο να  
αφαιρέσετε το φίλτρο όπως φαίνεται στην εικόνα 12.

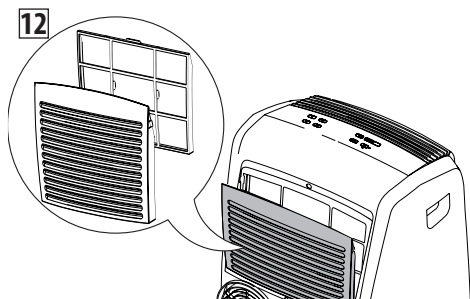

Για να αφαιρέσετε τη σκόνη που έχει επικαθίσει στο φίλτρο, χρη-  
σιμοποιήστε σκούπα. Αν είναι πολύ βρώμικο, βυθίστε σε χλιαρό  
νερό και ξεπλύνετε αρκετές φορές. Η θερμοκρασία του αέρα θα  
πρέπει να τηρηθεί κάτω από τους 40° C.

Αφού το πλύνετε, αφήστε το να στεγνώσει.

Για την εκ νέου τοποθέτησή του, βάλτε το φίλτρο στη θέση του.

### ΕΛΕΓΧΟΣ ΑΡΧΗΣ ΕΠΟΧΗΣ

Βεβαιωθείτε ότι το καλώδιο τροφοδοσίας και η πρίζα είναι ακέ-  
ραια και ότι η εγκατάσταση γείωσης είναι αποτελεσματική. Τηρή-  
στε με προσοχή τους κανόνες εγκατάστασης.

### ΕΡΓΑΣΙΕΣ ΤΕΛΟΥΣ ΕΠΟΧΗΣ

Για να αδειάσετε εντελώς το νερό από το εσωτερικό κύκλωμα,  
αφαιρέστε το εξωτερικό καπάκι από το σωλήνα αποστράγγισης,  
ξεβιδώνοντας αριστερόστροφα. Στη συνέχεια αφαιρέστε το εσω-  
τερικό καπάκι (εικόνα 13).

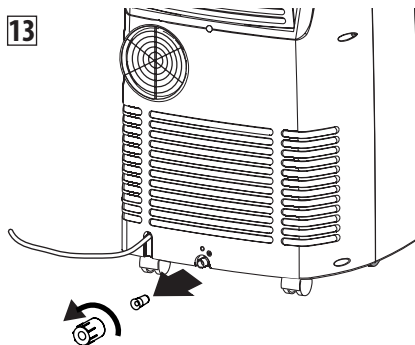

Αφήστε να στραγγίσει εντελώς το νερό που απομένει σε μία λε-  
κάνη. Μόλις αδειάσει εντελώς τοποθετήστε ξανά τα καπάκια με  
προσοχή ώστε να κλείσουν σωστά.

Προχωρήστε με τον καθαρισμό του φίλτρου όπως έχει υποδειχθεί  
προηγουμένως: το φίλτρο θα πρέπει να έχει στεγνώσει καλά πριν  
την επανατοποθέτησή του.

**Η μεταφορά, η φόρτωση, ο καθαρισμός, η ανάκτηση και  
η διάθεση απορριμμάτων του ψυκτικού θα πρέπει να γί-  
νονται αποκλειστικά από τα κέντρα τεχνικής υποστήρι-  
ξης του κατασκευαστή.**

**Η διάθεση της συσκευής θα πρέπει να γίνεται μόνο από  
ειδικευμένο προσωπικό που φέρει την εξουσιοδότηση  
του κατασκευαστή.**

## ΑΝ ΚΑΤΙ ΔΕ ΛΕΙΤΟΥΡΓΕΙ...

Ελέγξτε τα παρακάτω σημεία πριν καλέσετε τη Τεχνική Υποστήριξη της περιοχής σας.

ΠΡΟΒΛΗΜΑΤΑ	ΑΙΤΙΕΣ	ΑΠΟΚΑΤΑΣΤΑΣΗ
Η μονάδα κλιματισμού δεν ανάβει	η πρίζα δεν είναι στο ρεύμα	βάλτε την πρίζα στο ρεύμα
	απουσία ηλεκτρικού ρεύματος	περιμένετε
	έχει παρέμβει η διάταξη εσωτερικής προστασίας	καλέστε την τεχνική υποστήριξη
Η μονάδα κλιματισμού λειτουργεί για σύντομο χρονικό διάστημα	ο σωλήνας εκκένωσης αέρα δημιουργεί στραγγαλισμό ή παρουσιάζει κάμψεις	τοποθετήστε σωστά το σωλήνα εκκένωσης αέρα περιορίζοντας όσο περισσότερο γίνεται το μήκος και τις γωνίες αποφεύγοντας οποιοδήποτε στραγγαλισμό.
	η παρεμβολή εμποδίζει την εκκένωση του αέρα από στο εξωτερικό.	εντοπίστε και αφαιρέστε τα εμπόδια που εμποδίζουν την εκκένωση του αέρα στο εξωτερικό.
Η μονάδα κλιματισμού λειτουργεί αλλά δεν ανανεώνει το δωμάτιο	κουφώματα, ανοιχτές κουρτίνες	κλείστε τα κουφώματα και τις κουρτίνες, λαβώνοντας υπόψη τις "συμβουλές για τη σωστή χρήση" που έχουν αναφερθεί προηγουμένως
	στο δωμάτιο λειτουργεί κάποια πηγή θερμότητας (φούρνος, σεσουάρ, κλπ)	απαλείψτε τις πηγές θερμότητας
	ο σωλήνας εκκένωσης αέρα έχει αποσυνδεθεί από τη συσκευή	στερεώστε το σωλήνα εκκένωσης αέρα στην αντίστοιχη θέση στο πίσω μέρος της συσκευής (εικ.1)
	φίλτρα σκόνης μπουκωμένα	προχωρήστε στον καθαρισμό ή την αντικατάσταση των φίλτρων όπως περιγράφεται ακολούθως
	τα τεχνικά χαρακτηριστικά της συσκευής δεν είναι κατάλληλα για να κλιματίσουν το δωμάτιο όπου έχει τοποθετηθεί	
Κατά τη διάρκεια της λειτουργίας δημιουργείται μία ενοχλητική οσμή στο δωμάτιο	φίλτρο σκόνης μπουκωμένο	προχωρήστε στον καθαρισμό ή την αντικατάσταση του φίλτρου όπως περιγράφεται ακολούθως
Η μονάδα κλιματισμού δεν λειτουργεί για περίπου 3 λεπτά από την επανεκκίνηση	για την προστασία του συμπιεστή, μία εσωτερική διάταξη καθυστερεί την έναυση για περίπου 3 λεπτά από την επανεκκίνηση	περιμένετε, αυτό το διάστημα του χρόνου από την επανεκκίνηση αποτελεί μέρος της κανονική λειτουργίας
Στην οθόνη της συσκευής εμφανίζεται το σύμβολο  με μία από τις ακόλουθες επιγραφές: HL/PF	Η συσκευή διαθέτει σύστημα αυτοδιάγνωσης που προσδιορίζει ορισμένα προβλήματα λειτουργίας.	ανατρέξτε στο κεφάλαιο ΑΥΤΟΔΙΑΓΝΩΣΗ.