

BEVEZETÉS

Köszönjük, hogy De'Longhi terméket választott. Szánjon néhány percet a használati utasítások elolvasására. Így elkerülheti a veszélyes helyzeteket vagy a készülékben esetlegesen okozott károkat.

Jelen kézikönyvben használt szimbólumok

A fontos figyelmeztetéseket az alábbi szimbólumok jelzik. Mindig tartsa be az alábbi utasításokat.

Az alábbi utasítások be nem tartása áramütést, súlyos sérüléseket, égési sérülést, tűzveszélyt vagy a készülék károsodását okozhatja.



Veszély!

Ezen utasítások betartásának hiánya életveszélyes áramütéshez vezethet.



Figyelem!

Ezen utasítások betartásának hiánya személyi sérülésekhez vezethet vagy károkat okozhat a készülékben.



Megjegyzés:

Ez a szimbólum a felhasználó számára fontos tanácsot és információt jelöl.

Meghibásodások és szerviz

Esetleges javításokért forduljon kizárólag a Gyártó Cég engedélyezett Műszaki Segélyszolgálatához. Mindig kérje eredeti alkatrészek használatát. Nem szakképzett személyzet által végzett javítások veszélyesek lehetnek és a garancia elvesztésével járnak.

FIGYELMEZTETÉSEK

Alapvető biztonsági figyelmeztetések

A helyi légkondicionálót csak a jelen kézikönyvben leírtak szerint használja. Ezek az utasítások nem fednek minden lehetséges, a használat során előforduló körülményt és helyzetet. Minden egyes háztartási eszköz telepítése, üzemelése és tárolása során a józan ész alapján kell eljárni. Ezt a készüléket háztartási helyiségek légkondicionálására tervezték és nem használható más célokra.



Figyelem!

- A készüléket 8 év feletti gyermekek és csökkent fizikai, szenzoriális vagy értelmi képességekkel rendelkező személyek vagy megfelelő tapasztalattal ill. ime-

retekkel nem rendelkezők is használhatják, amennyiben a elmagyarázzák nekik a helyes használat szabályait, ill. a készülék használata közben biztosítják számukra a felügyeletet és a megfelelő biztonságot, valamint képesek megérteni a készülék használatával járó kockázatokat. Ügyeljen, hogy gyermekek ne játszhassanak a készülékkel. A 8 év alatti gyermekek nem, míg a 8 éven felüliek csak felnőtt felügyelete mellett végezhetik készülék tisztítását és karbantartását. Tartsa a készüléket 8 év alatti gyermekektől távol.

- Ne helyezzen nehéz vagy meleg tárgyakat a készülékre.



Veszély! Mivel a készülék elektromos árammal működik, fontos az alábbi biztonsági előírások betartása:

- Veszélyes a készülék tulajdonságainak bármilyen módon történő módosítása vagy megváltoztatása.
- A készülék telepítését az elektromos berendezésekre vonatkozó hazai előírásoknak megfelelően kell telepíteni.
- Esetleges javításokért forduljon kizárólag a Gyártó Cég engedélyezett Műszaki Segélyszolgálatához. Nem illetékes személyzet által végzett javítások veszélyesek lehetnek.
- A készüléket hatékonyan kell földelni. Az elektromos rendszert szakképzett villanyszerelővel ellenőriztesse.
- Kerülje hosszabbító használatát az elektromos tápvezetékhez.
- Minden tisztítási vagy karbantartási művelet megkezdése előtt húzza ki a villásdugót a konnektorból.
- A készülék mozgatásához ne használja a tápvezetékét.
- Ne telepítse a készüléket olyan helyiségekbe, ahol a levegő gázt, olajat, ként tartalmazhat vagy hőforrások közelébe.
- Ha a tápvezeték sérült, azt a kizárólag a gyárt vagy annak szakszervíze cserélheti ki a kockázatok megelőzése érdekében.



Megjegyzés:

- A légszűrőt legalább hetente egy alkalommal tisztítsa meg.

- Szállítás esetén a készüléket függőleges helyzetben vagy egyik oldalára fektetve kell szállítani. Szállítás előtt teljesen távolítsa el a készülék belsejében lévő vizet. Szállítás után, a készülék újraindítása előtt várjon legalább 1 órát.
- Amikor visszahelyezi a készüléket, ne fedje le műanyag zacskóval.
- A csomagoláshoz használt anyagok újrahasznosíthatók. Ezért javasoljuk, hogy azokat a szelektív hulladékgyűjtés alapján a megfelelő tartályokba helyezze.
- Hasznos életének végén a légkondicionálót megfelelő gyűjtőhelyeken adja le.



Az adattáblán ellenőrizze a készülékhez használt hűtőgáz típusát.

R410A hűtőgázzal működő készülékekre vonatkozó speciális utasítások.

Az R410 A olyan hűtőgáz, mely tiszteletben tartja az EK környezetvédelmi előírásait. Javasoljuk, hogy ne lyukassza ki a készülék hűtőkörét.

Környezetre vonatkozó információ: Ez az egység a Kyotói Egyezményben feltüntetett, üvegházhatást okozó, fluorizált gázokat tartalmaz. A karbantartási és ártalmatlanítási műveleteket kizárólag szakképzett személyzet végezheti (R410A, GWP=2088).

R290 hűtőgázzal működő készülékekre vonatkozó speciális utasítások.

- Figyelmesen olvassa el az utasításokat.
- A készülék leolvasztásához és tisztításához csak a gyártó cég által javasolt szereket használja.
- A készüléket folyamatos üzemmódban lévő gyújtóforrásoktól mentes környezetbe kell helyezni (pl.: nyílt láng, gáz vagy elektromos, működésben lévő készülékek).
- Ne lyukassza ki és ne égesse meg.
- A hűtőgázok szagtalanok lehetnek.
- A készüléket 15m² nél nagyobb felületű helyiségbe kell telepíteni.
- Ez a készülék 270gr. R290 típusú hűtőgázt tartalmaz.
- Az R290 a környezetvédelemre vonatkozó európai irányelveknek megfelelő hűtőgáz. A hűtőkör egyik komponensét se lyukassza ki.
- Amennyiben a készülék nem szellőző helyiségben kerül telepítésre, üzemeltetésre vagy árolásra, meg kell akadályozni a hűtőfolyadék esetleges szivárgásának pangását az abból származó tűz- vagy robbanásveszély megelőzésével, melyet a hűtőfolyadék villamos fűtőtestek, tűzhelyek vagy más gyújtóforrások által okozott begyulladására eredményezhet.

- A készüléket úgy kell tárolni, hogy megelőzhetőek legyenek a mechanikai meghibásodások.
- A hűtőkörön munkát végző vagy beavatkozó személyeknek megfelelő tanúsítvánnyal kell rendelkezniük, melyet egy akkreditált intézmény bocsát ki, s amely tanúsítja a hűtőfolyadékok kezelésében szerzett jártasságot az ágazathoz tartozó egyesületek által elismert speciális értékelésnek megfelelően.
- A javítási műveleteket a készüléket gyártó cégtől kapott utasítások alapján kell elvégezni. Szakképzett személyzet közreműködését igénylő karbantartási és javítási munkálatok kizárólag a gyűlékony hűtőfolyadékok alkalmazásában jártasságot szerzett személy felügyelete alatt végezhető el.

GARANCIA ÉS MŰSZAKI VEVŐSZOLGÁLAT

A garanciális és műszaki vevőszolgálati feltételek a készülékhez kapott dokumentációban vannak feltüntetve.

MŰSZAKI ADATOK

Tápfeszültség	Lásd az adattáblát
Maximális felvett teljesítmény	"
légkondicionálás közben	"
Hűtőfolyadék	"
Hűtőtéljesítmény	"
Üzemelési korlátok:	
Helyiség hőmérséklete	
légkondicionálás közben	21 ÷ 35°C

A készülék ártalmatlanítása



A 2002/96/EK irányelv értelmében tilos a készüléket a háztartási hulladékkal együtt ártalmatlanítani, adja azt le egy hivatalos, a szelektív hulladékgyűjtésre szakosodott helyen.

Elektromos bekötés

Mielőtt a villásdugót a konnektorba csatlakoztatja, meg kell győződnie arról, hogy:

- a hálózati feszültség megfelel a gép hátsó részén elhelyezett adattáblán feltüntetett adatnak;
- a dugalj ls az elektromos tápvezeték úgy lettek méretezve, hogy kibírják a szükséges terhelést;
- a dugalj megfelelően a villásdugó típusának, ellenkező esetben cserélje ki a dugaljat;
- a dugalj megfelelően és hatékonyan legyen földelve. Gyártó cég elhárít minden felelősséget, amennyiben ez a bal- esetvédelmi előírás nem kerül betartásra.
- **A tápvezeték cseréjét kizárólag szakképzett műszaki személyzet végezheti.**

Az alábbiakban a légkondicionáló üzemelésének optimalizálásához szükséges utasításokat találhatnak.

A készülék üzembe helyezésekor ügyelni kell arra, hogy a levegő be- és kimenetet semmi sem akadályozza.

LEÍRÁS

Készülék leírása (lásd old. 3 - A)

- A1** Levegő kivezető rác
- A2** Vezérlőpult
- A3** Fogantyúk
- A4** Kerekek
- A5** Szűrők
- A6** Levegő bemeneti rác
- A7** Levegő elszívó cső háza
- A8** Levegő bemeneti rác
- A9** Tápvezeték
- A10** Elvezető cső 2 dugasszal
- A11** Távirányító jelfogó

Tartozékok leírása (lásd old. 3 - B)

- B1** Falperem dugasszal
- B2** Levegő kivezető cső
- B3** Adapter csőhöz (2 darab)
- B4** Tartozék falra szereléshez
- B5** Rács keresztartóhoz
- B6** Keresztartó furatának dugasza
- B7** Keresztartó
- B8** Csavarok
- B9** Ablak kivezetés
- B10** Távirányító

LÉGKONDITIONÁLÁS TELEPÍTÉS NÉLKÜL

Néhány egyszerű művelet és az Önök légkondicionálója helyreállítja a kellemes közérzet feltételeit:

- Rögzítse az egyik cső adaptert **B3** a levegő kivezető cső **B2** egyik végéhez.
- A másik adaptert **B3** illessze a készülék hátsó részén található levegő kivezető cső **A7** házába (lásd 1. ábra).
- Rögzítse a cső adapter nélküli végét a készülékre előzetesen felszerelt adapterhez (lásd 1. ábra).

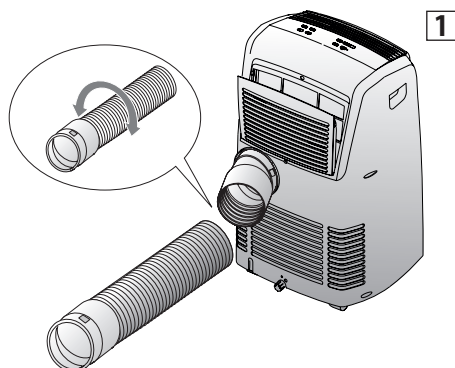

Tolóablak

- Illessze a keresztartó rácst **B5** a keresztartóhoz **B7** és a készletben kapott 4 csavarral rögzítse **B8** (2. ábra).

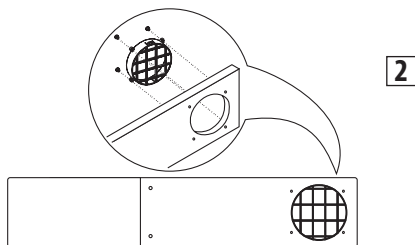

- Nyissa ki az ablakot.
- Helyezze a keresztartót **B7** az ablakba, az ablak teljes szélességében kiterjesztve azt (3. ábra).
- Miután kinyújtotta a keresztartót, a készletben kapott maradék két csavarral rögzítheti.
- Engedje le az ablakot (4. ábra).

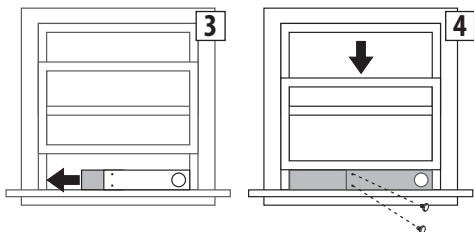

- Helyezze a légkondicionálót az ablak közelébe. Illessze be az előzetesen összeszerelt levegő kivezető csövet **B2** a keresztartó ráczába **B7** (5. ábra). Győződjön meg arról, hogy a levegő kivezető cső nincs eltorlaszolva.
- Amikor a készüléket nem használja, a keresztartó furatát lezárhatja a készletben kapott dugasszal **B6**.

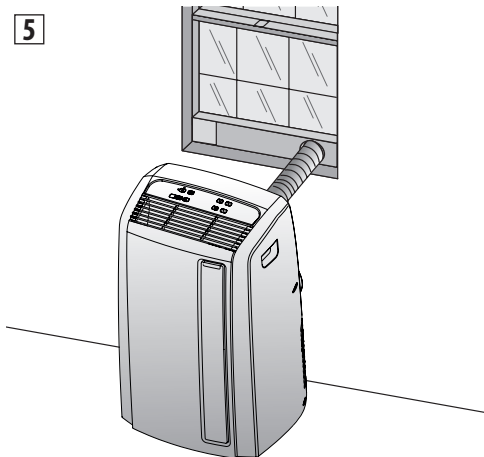

Dupla ablak

- Illessze az ablak kivezetést **B9** az előzetesen összeszerelt levegő kivezető csőhöz **B2** a 6. ábrán láthatóan.

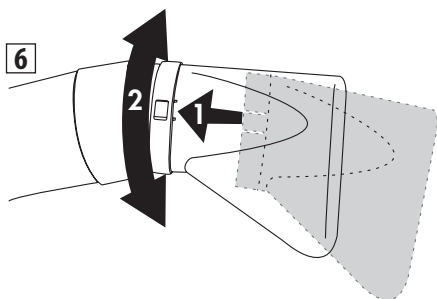

- Résnyre nyissa ki az ablakot vagy a francia ablakot és a 7. ábrán láthatóaknak megfelelően helyezze el az ablak kivezetést **B9**.

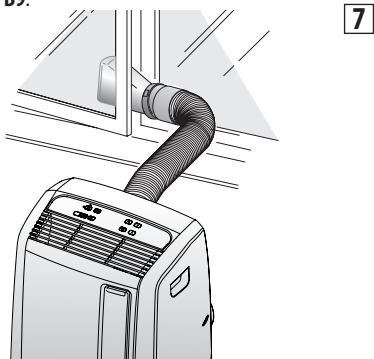

A lehető legkisebbre korlátozza a levegő kivezető cső hosszát és kanyarulatait, kerülje a szűkületeket.

LÉGKONDÍCIONÁLÁS TELEPÍTÉSSEL

Ha kívánja, készülékét telepítheti feltartós módban (8.ábra), az ábrán látható távolságok betartásával.

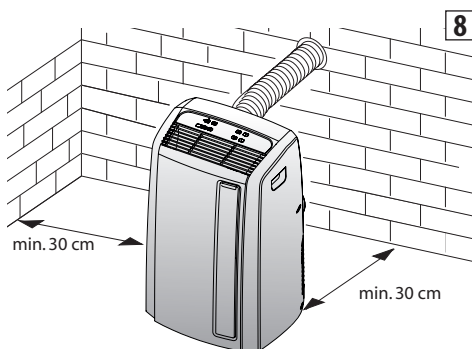

Ebben az esetben az alábbiak elvégzésére lesz szükség:

- Fúrjon egy lyukat (Ø134 mm) az egyik, külvilággal szomszédos falban vagy az egyik ablak üvegén keresztül. Tartsa be 9. ábrán feltüntetett magasság tartományt és a furat méreteit.

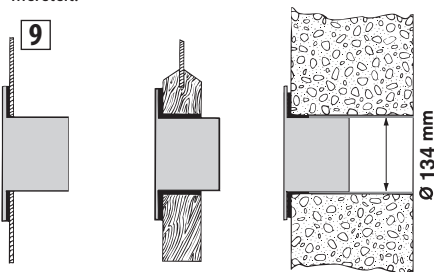

az ablak üvegébe

a francia ablak fa lábázatába

falba: javasoljuk, hogy szigetelje a falrészt megfelelő szigetelő anyaggal

A lehető legkisebbre korlátozza a levegő kivezető cső hosszát és kanyarulatait, kerülje a szűkületeket.

- A furatba helyezze be a készletben kapott peremet **B1**.
- A másik adaptert **B3** illessze a készülék hátsó részén található levegő kivezető cső **A7** házába (lásd 1. ábra).
- Rögzítse a falra szereléshez kapott tartozékokat **B4** a levegő kivezető csőhöz **B2**. Szükség esetén távolítsa el a másik adaptert **B3** a levegő kivezető csőből **B2**, kicsavarozva azt (10. ábra).
- Rögzítse a csövet a géphez.

10

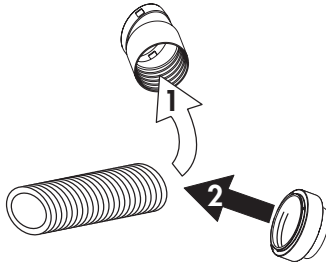

- A cső végét **B2** illesse a peremhez **B1** a 11. ábrán látható-ak alapján.

Ahányszor a cső **B2** nincs bekötve, a furatot a perem dugaszával **B1** lezárhatja.

11

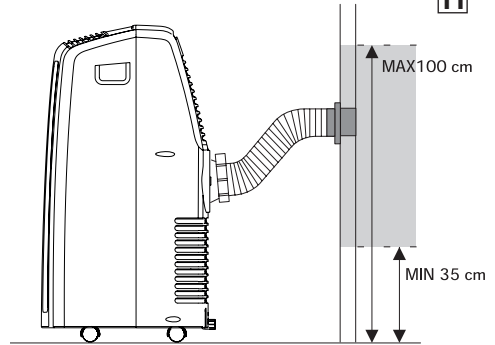

MEGJEGYZÉS: féltartós telepítés esetén javasoljuk, hogy egy ajtót hagyjon résnyire nyitva (akár 1 cm-re) a megfelelő levegő-cserre biztosítása érdekében.

VEZÉRLŐPULT

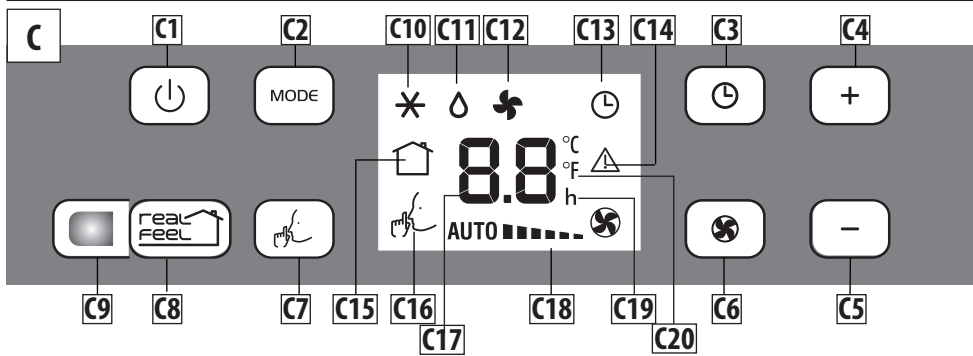

VEZÉRLŐPULT LEÍRÁSA (C)

- C1** ON/STAND-BY gomb (be-/kikapcsolva)
- C2** Funkció választó gomb **MODE** (légkondicionálás, páramentesítés, szellőzés)
- C3** Timer gomb
- C4** Hőmérséklet növelő/programozott üzemelési idő gomb
- C5** Hőmérséklet csökkentő/programozott üzemelési idő gomb
- C6** Szellőzési sebesség választó gomb (MIN/MED/MAX/AUTO)
- C7** SILENT funkció választó gomb
- C8** REAL FEEL funkció választó gomb (optimális környezeti feltételek)
- C9** REAL FEEL állapot jelző
- C10** Légtkondicionálás szimbóluma
- C11** Páraelszívás szimbóluma
- C12** Szellőzés szimbóluma
- C13** Timer szimbóluma
- C14** Vészjelzés szimbóluma
- C15** REAL FEEL szimbóluma (optimális környezeti feltételek)

C16 SILENT szimbóluma

C17 Beállított hőmérséklet, programozott be-/kikapcsolási idő értékei

C18 Szellőző sebesség jelzője

C19 Timer óra jelzése

C20 Választott hőmérsékleti skála jelzője

Megjegyzés: A vezérlőpult gombjai hátsó megvilágításúak: Minden egyes funkcionál a használt gombok felgyulladnak és aktiválódnak: A billentyűzet néhány másodpercig tartó inaktivitását követően, a vezérlőpanel világítása automatikusan csökken és az azt követő percekben tovább mérséklődik.

VEZÉRLŐPANELRŐL TÖRTÉNŐ ÜZEMELÉS

KÉSZÜLÉK BE- ÉS KIKAPCSOLÁSA



Illessze be a készülék villásdugóját az elektromos csatlakozóba. A kijelzőn két vonal jelenik meg, melyek azt jelzik, hogy a készülék stand-by-ban van és kigyulladnak a és gombok. A készülék bekapcsolásához érintse meg a (C1) gombot. A készüléke bekapcsolásakor a kikapcsolás előtt legutoljára beállított funkció aktiválódik.

Megjegyzés: Ha nem folytatja a bekapcsolást, néhány perc elteltével a és gombok kialszanak és a kijelző világítása mérséklődik az energiafogyasztás csökkentése érdekében.

A készülék kikapcsolásához érintse meg a gombot, majd húzza kiz a villásdugót.

MEGJEGYZÉS: Sose kapcsolja ki a légkondicionálót közvetlenül a villásdugót húzva, hanem érintse meg a gombot és várjon néhány percet a villásdugó kihúzása előtt: a készülék csak így végezheti el működési állapotának ellenőrzéséhez szükséges tesztek.

FUNKCIÓ



REAL FEEL a De'Longhi technológiája, mely egyidejűleg lép fel mind a relatív páratartalom ellenőrzésében, mind a hőmérséklet szabályozásában, melyektől a környezet jóléte függ.

A hagyományos légkondicionálási módokhoz képest a REAL FEEL folyamatosan fenntartja a jó közérzet feltételeit, automatikusan módosítva a kompresszor működését és a ventilátor sebességét.

A funkció bekapcsolásához érintse meg a gombot.

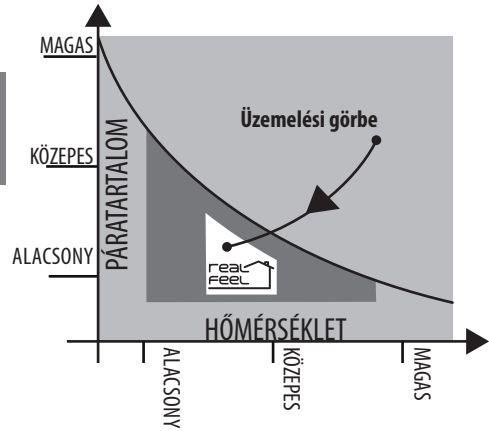

A "REAL FEEL" (C9) állapotjelző a jó közérzeti feltételek elérésének közeledtével szint vált (lásd a fenti grafikont).

NARANCSSÁRGA FÉNY: A jó közérzeti feltételektől még távolálló környezeti feltételek

ZÖLD FÉNY: Az emberek nagy része számára kielégítő, az optimálshoz közeli környezeti feltételek.

KÉK FÉNY: Optimális környezeti feltételek
Perfect!

- A jó közérzet érzékelése szubjektív állapot, ezért az egyének másképp ítélik meg ugyanazokat a környezeti feltételeket.
- Különösen zord környezeti feltételek mellett (helyiség nagy mérete, magas külső hőmérséklet vagy páratartalom, szoba rossz minőségű szigetelése, túl sok személy vagy a helyiség nagy termikus megterhelése, napnak való kitétel ...) előfordulhat, hogy a készülék nem képes elérni a jó közérzet feltételeit.

LÉGKONDITIONÁLÓ ÜZEMMÓD

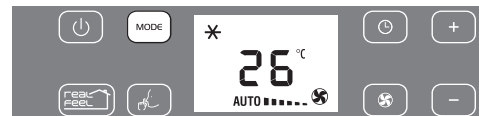

Ideális a meleg és fűllett időszakokban, amikor egyidejűleg kell a környezetet frissíteni és páratlanítani.

Ezen üzemmód helyes beállításához:

- Ismételten érintse meg a **MODE** gombot, míg megjelenik a légkondicionálás szimbóluma: a kijelzőn megjelenik a kívánt hőmérséklet.

- Az elérni kívánt hőmérséklet módosításához érintse meg a + (C4) vagy a - (C5) gombokat.
- Válassza ki a kívánt szellőzési sebességet a  gomb megérintésével.

A rendelkezésre álló sebességek a következők:

---  **Min. sebesség:** amikor maximális zajmentességre vágyik.

-----  **Közepes sebesség:** ha szeretné korlátozni a zajszintet miközben fenntartja a jó komfortérzetet.

-----  **Max. sebesség:** a kívánt hőmérséklet lehető leggyorsabb eléréséhez.

AUTO -----  A készülék automatikusan választja ki a legjobb szellőzési sebességet a kiválasztott hőmérséklet és a környezeti feltételek függvényében.

A legmegfelelőbb környezeti hőmérséklet értékek nyáron 24-27°C között vannak. Nem javasoljuk a külsőhöz képest sokkal alacsonyabb hőmérséklet beállítását.

CSENDES ÜZEMMÓD (CSAK LÉGKONDICIONÁLÓ ÜZEMMÓDBAN AKTIVÁLHATÓ)

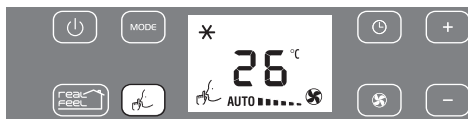

Légkondicionáló üzemmódban aktiválva ezt a funkciót, tovább csökken a készülék zajszintje.

Aktiválásához érintse meg a  (C7) gombot.

A kijelzőn megjelenik a vonatkozó fényjelzés (C16).

PÁRÁTLANÍTÓ ÜZEMMÓD

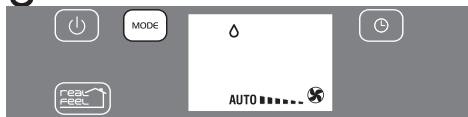

Ideális a helyiségek páratartalmának csökkentésére (köztes évszakokban, nedves helyiségekben, esős időszakban stb.). Ehhez a felhasználási ípushoz a készüléket a légkondicionáló üzemmóddhoz hasonlóan kell előkészíteni, vagyis a készülékre szerelt levegő kivezető csővel (B2) a páratartalom helyiségen kívültől történő kivezetéséhez.

Ezen üzemmód helyes beállításához:



- Ismételten érintse meg a **MODE** gombot, míg megjelenik a páratlanítás szimbóluma.

SZELLŐZŐ ÜZEMMÓD





Ezen üzemmód használata esetén nem kell a levegő kivezető csövet (B2) a készülékre kötni.

Ezen üzemmód helyes beállításához:

- Ismételten érintse meg a **MODE** gombot, míg megjelenik a szellőzés szimbóluma .
- Válassza ki a kívánt szellőzési sebességet a  gomb megérintésével.

A rendelkezésre álló sebességek a következők:

---  **Min. sebesség:** amikor maximális zajmentességre vágyik.

-----  **Közepes sebesség:** ha szeretné korlátozni a zajszintet miközben fenntartja a jó szellőzést.

-----  **Max. sebesség:** a maximális szellőzési teljesítmény eléréséhez.

VÁLASSZA KI A HŐMÉRSÉKLETI SKÁLÁT



A hőmérséklet °C vagy °F jeleníthető meg.

A hőmérséklet mértékegységének megváltoztatásához lépjen ki az üzemmódból a  gomb megérintésével és kb. 20 másodpercig tartsa ujját a **MODE** gombon. A készülék hangjelzést bocsát ki.

TIMER PROGRAMOZÁSA



A timer lehetővé teszi a készülék késleltetett be- vagy kikapcsolását. Ez a funkció megakadályozza az elektromos energia pazarlását a működési időszakok optimalizálásával.

A késleltetett bekapcsolás programozása

- Illessze a villásdugót az elektromos csatlakozó aljba és állítsa a készüléket stand-by-ba
- Érintse meg a timer gombot (C3): a timer (C13) szimbóluma és az órák kigyulladások.
- A + (C4) vagy - (C5) gombokkal állítsa be az órák számát, amelyek elteltével a készüléknek működésbe kell lépnie.

- A készülék az előzetesen beállított üzemmódban fogja megkezdeni működését.

A bekapcsolást az elkövetkező 24 órára lehet beprogramozni. A timer programozását követően néhány másodpercen belül a beállítás elmentésre kerül, a timer szimbóluma továbbra is világít és a kijelző visszaáll a normál, stand-by képre.

A programozás törléséhez kétszer érintse meg a timer gombot (C3). A timer szimbóluma (C13) kialszik.

A késleltetett kiakcsolás programozása

- Miközben a készülék be van kapcsolva, bármilyen üzemmódban, be lehet programozni a késleltetett kikapcsolást.
- Érintse meg a timer gombot (C3): a timer (C13) szimbóluma és az órák kigyulladnak.
- A + (C4) vagy - (C5) gombokkal állítsa be az órák számát, amelyek elteltével a készüléknek működésbe kell lépnie.

A timer beállítását követő néhány másodpercen belül a beállítás elmentésre kerül, a kijelző ismét az üzemmódot jelzi és a timer szimbóluma égve marad.

A beállított órában a légkondicionáló Stan by üzemmódba áll.

A timer programozásának törléséhez 2-szer érintse meg a timer gombját (C3), a timer szimbóluma (C13) kialszik.

TÁVIRÁNYÍTÓVAL TÖRTÉNŐ MŰKÖDÉS

- Irányítsa a távirányítót a légkondicionáló vevőkészüléke felé (A11). A távirányító és a készülék közötti maximális távolság 5 méter (a távirányító és a vevőkészülék közötti akadályok nélkül).
- A távirányítót maximális gondossággal kezelje: ne ejtse le, ne tegye ki közvetlen napfénynek, sem hőforrások közelébe.



TÁVIRÁNYÍTÓ LEÍRÁSA (D)

- D1) ON (BE)/Stand-by gomb
- D2) Hőmérséklet növelés/csökkenés/programozott működés gomb
- D3) "MODE" gomb
- D4) Szellőzési sebesség választó gomb ()
- D5) REAL FEEL funkció választó gomb
- D6) SILENT (CSENDES) funkció választó gomb
- D7) °C/°F váltó gomb
- D8) "TIMER" gomb

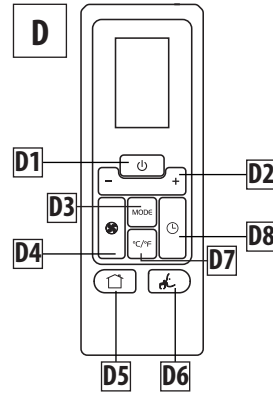

ELEM BEHELYEZÉS ÉS CSERE

- Távolítsa el a távirányító hátulján lévő fedőt.
- Helyezzen be két LR03 "AAA" 1,5v-os elemet a helyes pozíció betartásával (lásd az elemtartó belsejében található jelzéseket). Az elemek lemerülése esetén cserélje ki őket azonos típusú, új elemekkel.
- Helyezze vissza a fedelet.

Mind a távirányító cseréje, mind ártalmatlanítása esetén az elemeket a hatályos előírásoknak megfelelően el kell távolítani és meg kell semmisíteni, mert a környezetre veszélyesek. Ne keverjen alkáli elemeket szabvány (cink-szén) vagy újratölthető (nikkel-kadmium) elemekkel. Ne vesse az elemeket tűzbe, mivel felrobbanhatnak vagy veszélyes folyadékot bocsáthatnak ki.

KÉSZÜLÉK BE- ÉS KIKAPCSOLÁSA

- Illessze be a készülék villásdugóját az elektromos csatlakozóba.
- Nyomja meg a távirányító (D1) gombját (bekapcsoláskor a légkondicionáló a kikapcsolás előtti, legutoljára beállított funkcióban indul be).
- A készülék kiakcsolásához érintse meg a (D1) gombot, majd húzza kia villásdugót.

MEGJEGYZÉS: Sose kapcsolja ki a légkondicionálót közvetlenül a villásdugót húzva, hanem érintse meg a (D1) gombot és várjon néhány percet a villásdugó kihúzása előtt: a készülék csak így végezheti el működési állapotának ellenőrzéséhez szükséges tesztekét.

VÁLASSZA KI AZ ÜZEMMÓDOKAT

A távirányítón rendelkezésre álló parancsgombok megfelelnek a készülék vezérlőpultja (C) gombjainak.

Hivatkozzon az előző fejezetekben feltüntetett utasításokra.

A D7 gomb lehetővé teszi a hőmérsékleti skála °C-ból °F-ba és vissza történő egyszerű átállítását.

ÖNDIAGNÓZIS

A készülék öndiagnosztizáló rendszerrel van ellátva, mely azonosít néhány üzemelési rendellenességet.

A hibáüzenetek a készülék képernyőjén jelennek meg.

HA A KÉPERNYŐN MEGJELENIK ...	HA A KÉPERNYŐN MEGJELENIK ...	HA A KÉPERNYŐN MEGJELENIK ...
"Low Temperature" (Fagyásmentes)	"Probe Failure" (Sérült szonda)	"High Level" (Belső tartály tele van)
...MI A TEENDŐ? A készülék leolvasztó rendszerrel van ellátva, mely megakadályozza a túlzott jégképződést. A készülék, a leolvasztás elvégzését követően automatikusan újból működésbe lép.	...MI A TEENDŐ? Ha ez a felirat jelenik meg, forduljon a legközelebbi vevőszolgálathoz.	...MI A TEENDŐ? Ürítse ki a belső biztonsági tartályt az "ÉVSZAK VÉGÉN ELVÉGZENDŐ MŰVELETEK" c. fejezetben leírtakat követve. Ha megismétlődik a rendellenesség, forduljon a legközelebbi vevőszolgálathoz.

TANÁCSOK

Van néhány feltétlenül követendő utasítás a légkondicionáló maximális hozamának biztosításához:

- a klimatizálendő helyiség nyílászáróit zárja be. Kivételt képez az az eset, ha a telepítésre egy fali furaton keresztül került sor. Ebben az esetben javasoljuk, hogy az ablakon vagy ajtón keresztül hagyjon egy szellőzőnyílást a megfelelő légcserre biztosításához.

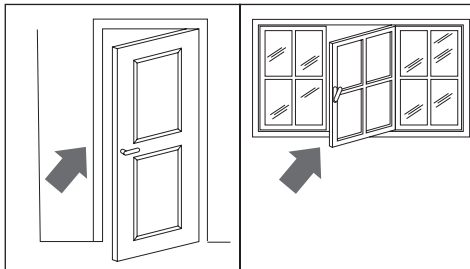

Csukja be az ablakokat és ajtókat

- Ne használja a készüléket magas páratartalmú helyiségekben (pl. mosoda).
- Védje a helyiséget a közvetlen napsugáraktól, húzza be a függönyöket és/vagy részben engedje le a redőnyöket annak érdekében, hogy az üzemelés a lehető leggazdaságosabb legyen.

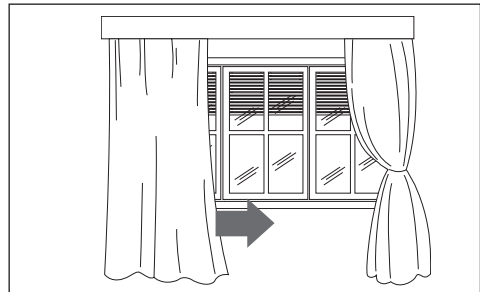

Engedje le a redőnyöket vagy húzza be a függönyöket

- Ne használja a készüléket kinti helyiségben.
- Győződjön meg arról, hogy a helyiségben nincsenek hőforrások.
- Ellenőrizze, hogy a légkondicionáló "Sík" felületen helyezkedik el.

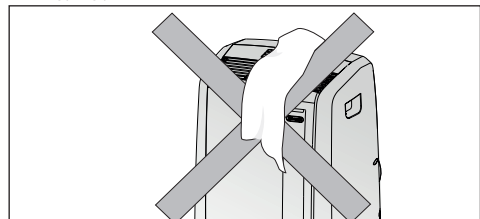

Ne fedje be

- Ne helyezzen tárgyakat a légkondicionálóra;
- Ne akadályozza a levegő nyílásokat.

TISZTÍTÁS

Minden egyes tisztítási vagy karbantartási művelet elvégzése előtt kapcsolja ki a készüléket a  gombbal. Ezt követően húzza ki a villásdugót a konnektorból.

A KÉSZÜLÉK TISZTÍTÁSA

Javasoljuk, hogy a készüléket benedvesített ronggyal tisztítsa meg, és száraz ronggyal törölje szárazra. Biztonsági okokból ne mossa a légkondicionálót vízzel.

Övintézkedések

Ne használjon benzint, alkoholt vagy oldószereket a tisztításhoz. Ne spriceljen rovarirtó folyadékot vagy hasonlót.

LÉGSZŰRŐ TISZTÍTÁSA

A légkondicionáló hatékonyságának megtartása érdekében javasoljuk a porszűrő tisztítását minden egyes üzemelési hetet követően. A szűrő a bevezető rács közelében található és a rács magának a szűrőnek a háza.

A szűrő tisztításához ki kell húzni a szűrőt a 12. ábrán látható módon.

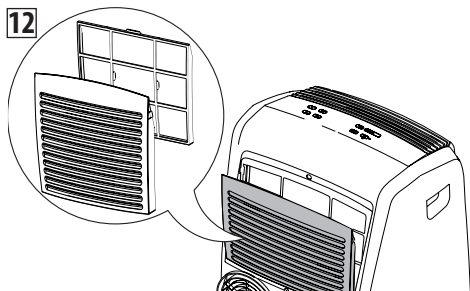

A szűrőre lerakódott por eltávolításához használjon porszívót. Ha nagyon koszos, merítse langyos vízbe és többször öblítse le. A víz hőmérséklete ne haladja meg a 40° C-t.

Mosást követően hagyja a szűrőt száradni.

Visszahelyezéséhez tegye a szűrőt a megfelelő helyre.

SZEZON ELEJI ELLENŐRZÉSEK

Ellenőrizze, hogy a tápvezeték és a konnektor tökéletes állapotban vannak és győződjön meg arról, hogy a földelés hatékony. Szigorúan tartsa be a telepítésre vonatkozó előírásokat.

SZEZON VÉGI MŰVELETEK

A belső körben lévő víz teljes eltávolításához távolítsa el az elvezető cső külső dugaszát, az óramutató járásával ellentétes irányba csavarva. Ezt követően távolítsa el a belső dugaszt (13. ábra).

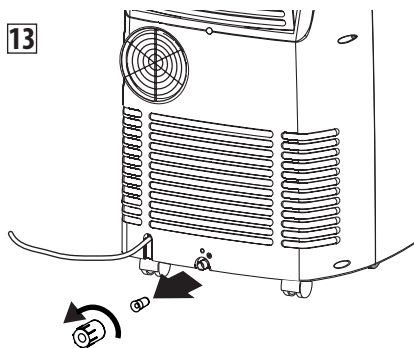

Hagyja, hogy a maradék víz egy lavórba folyjon. Az ürítést követően tegye vissza a dugaszokat, ügyeljen arra, hogy megfelelően vannak zárva.

Végezze el a szűrő tisztítását a fentiekben leírtak szerint. A szűrőnek teljesen száraznak kell lennie a visszahelyezés előtt.

A hűtőfolyadék szállítását, töltését, tisztítását, újrafelhasználását vagy ártalmatlanítását kizárólag a gyártó cég által engedélyezett vevőszolgálatok végezhetik. A készülék ártalmatlanítását kizárólag a gyártó cég által felhatalmazott személyek végezhetik.

HA VALAMI NEM MŰKÖDIK

Ellenőrizze az alábbi pontokat, mielőtt hívja az Ön területén működő Vevőszolgálatot.

PROBLÉMÁK	OKOK	MEGOLDÁSOK
A légkondicionáló nem kapcsol be	a villásdugó nincs bedugva	illesse be a villásdugót
	nincs áram	várjon
	beavatkozott a belső védőberendezés	hívja a vevőszolgálatot
a légkondicionáló rövid ideig üzemel	a levegő kivezető csőn szűkület vagy meggömbült	megfelelően helyezze el a levegő kivezető csövet, minimálisan csökkentve annak hosszát és kerülve az esetleges szűkületeket
	valami megakadályozza a levegő külvilágba történő távozását.	azonosítsa és távolítsa el a levegő külvilágba történő kivezetésének akadályait
A légkondicionáló működik, de nem hűti a szobát	nyílászárók, függönyök nyitva vannak	zárja be a nyílászárókat és a függönyöket, vegye figyelembe a korábban felsorolt "helyes használatra vonatkozó tanácsokat"
	a szobában hőforrás üzemel (sütő, hajszárító stb.)	szüntesse meg a hőforrásokat
	a levegő kivezető cső levált a készülékről	rögzítse a levegő kivezető csövet a készülék hátsó részén található házba (1.ábra)
	porszűrők eldugultak	végezze el a szűrők tisztítását vagy cseréjét az előzőekben leírtak szerint
	a készülék műszaki tulajdonságai nem felelnek meg annak a klimatizálandó helyiségnek	
Üzemelés során a szobában kellemetlen szag képződik	porszűrő eldugult	végezze el a szűrő tisztítását vagy cseréjét az előzőekben leírtak szerint
A légkondicionáló az újraindítást követően kb. 3 percig nem üzemel	a kompresszor védelme érdekében, egy belső készülék késlelteti a bekapcsolást az újraindítástól számított kb. 3 percig	várjon; az újraindítástól számított idő intervallum a normál működés részét képezi
A készülék kijelzőjén megjelenik a  szimbólum az alábbi feliratok valamelyikének kíséretében: HL/PF	a készülék öndiagnosztizáló rendszerrel van ellátva, mely azonosít néhány üzemelési rendellenességet.	hivatkozzon az ÖNDIAGNOSZTIKA fejezetre.