

Advertencias

- Use este electrodoméstico sólo como se indica en este manual de instrucciones. Como con cualquier electrodoméstico, las instrucciones pretenden abarcar tantos imprevistos como sea posible. Debe tener precaución y sentido común al utilizar e instalar este equipo de aire acondicionado.
- Este electrodoméstico se ha fabricado para enfriar y deshumidificar el medio ambiente doméstico y no debe usarse con otros fines.
- Es peligroso alterar o modificar las características de la unidad de cualquier modo.
- El electrodoméstico debe instalarse de conformidad con la legislación nacional correspondiente.
- Si fuese necesaria la reparación, póngase en contacto con el Centro de Servicio y Reparación De'Longhi autorizado. El mantenimiento no autorizado por De'Longhi puede ser peligroso.
- No permita que personas (incluidos niños) con capacidades físicas, sensoriales o mentales mermadas o con experiencia y conocimientos insuficientes usen el electrodoméstico a menos que sean vigilados atentamente o instruidos por un responsable relacionado con su seguridad. Vigile a los niños para asegurarse de que no jueguen con el electrodoméstico.
- En caso de que el cable de alimentación se dañe, debe ser reparado sólo por personal especializado y autorizado por el fabricante a fin de evitar incendios.
- Asegúrese siempre de que el electrodoméstico esté introducido en un tomacorriente que posea conexión a tierra. Si tiene dudas revíselo con un electricista calificado.
- Evite utilizar cables de extensión debido a potenciales riesgos a la seguridad.
- Antes de efectuar cualquier operación de limpieza o de mantenimiento, desenchufe siempre la unidad del tomacorriente.
- No jale ni tense el cable de alimentación al mover el electrodoméstico.
- El electrodoméstico no debe instalarse en ambientes que puedan contener gases combustibles, petróleo o azufre, ni cerca de

fuentes de calor.

- No coloque objetos pesados o calientes sobre el electrodoméstico.
- Limpie los filtros al menos una vez a la semana.
- Evite utilizar calefactores cerca de la unidad.
- La unidad debe transportarse en posición vertical. Si esto no es posible, sujete la unidad en ángulo, no la tienda horizontalmente.
- Antes de transportar la unidad, drénela. Después del transporte, espere al menos 6 horas antes de encender la unidad.
- Los materiales del empaque son reciclables. Por lo tanto, le sugerimos ponerlos en los contenedores especiales para la recolección diferenciada de desechos.
- Este electrodoméstico está equipado con un dispositivo especial de seguridad. Cuando el compresor se apaga, este dispositivo previene que se encienda nuevamente por al menos 3 minutos.
- **ADVERTENCIA:** Los cambios o modificaciones que no hayan sido aprobados expresamente por la parte responsable del cumplimiento de especificaciones del electrodoméstico podrían anular la autoridad del usuario para utilizar el aparato.

Advertencias específicas para aparato con gas refrigerante R410A

R410 A es un gas refrigerante que respeta los reglamentos CE sobre ecología. Se recomienda no perforar el circuito frigorífico del aparato.

INFORMACIÓN MEDIO AMBIENTAL: Esta unidad contiene gases fluorados de efecto invernadero contemplados por el Protocolo de Kyoto. Las operaciones de mantenimiento y eliminación deben ser efectuadas solo por personal calificado (R410A, GWP=1975). Comprobar en la chapa de características el tipo de gas refrigerante utilizado en el aparato.

GUARDE ESTAS INSTRUCCIONES ESTE PRODUCTO ESTÁ DISEÑADO PARA USO DOMÉSTICO EXCLUSIVAMENTE

INTRODUCCIÓN

Gracias por haber elegido un producto De'Longhi. Dedique unos minutos a leer las presentes instrucciones de uso. Así, evitará incurrir en peligros o dañar a máquina.

DESCRIPCIÓN

Descripción del aparato (Ver pág. 3 - fig. A)

- A1** Rejilla de impulsión de aire
- A2** Panel de mandos
- A3** Asas
- A4** Ruedas
- A5** Filtro BioSilver
- A6** Rejilla de aspiración de aire
- A7** Alojamiento del tubo de vaciado de aire
- A8** Rejilla de aspiración de aire
- A9** Cable de alimentación
- A10** Tubo de drenaje con tapón
- A11** Receptor señal mando a distancia
- A12** Compartimento de mando a distancia

Descripción de los accesorios (Ver pág. 3 - fig. B)

- B1** Brida para pared con tapón
- B2** Tubo de vaciado de aire ensamblado
- B3** Soporte travesaño
- B4** Tapón para agujero travesaño con tornillos
- B5** Soporte ventana adicional
- B6** Tubo de drenaje agua con tapa
- B7** Mando a distancia
- B8** Cubierta antipolvo
- B9** Bolsa accesorios

Conexión eléctrica

Antes de enchufar el aparato, compruebe lo siguiente:

- el suministro de energía del tomacorriente corresponde al valor indicado en la placa de especificaciones técnicas, ubicada en la parte trasera del electrodoméstico;
- el tomacorriente y el circuito eléctrico deben ser adecuados para el electrodoméstico;
- el toma corriente es de 3 orificios con tierra (⚡). El incumplimiento de estas importantes instrucciones de seguridad absuelve al fabricante de toda responsabilidad.

La sustitución del cable de alimentación deberá ser realizada exclusivamente por parte de personal técnico especializado.

A continuación, hallará todas las indicaciones necesarias para preparar de la mejor forma su climatizador para el funcionamiento. Coloque siempre el aparato en un lugar donde no haya obstáculos para la aspiración y la expulsión del aire.

PREPARACIÓN PARA EL USO

AIRE ACONDICIONADO SIN INSTALACIÓN

Para lograr resultados óptimos: coloque la grapa en una ventana de desplazamiento vertical

- 1) Ponga la grapa en el alfeizar de la ventana y extiéndala por completo dentro del marco de la ventana, fije la grapa utilizando el perno, entonces baje la ventana sobre la grapa. (Si la grapa de la ventana fuera muy larga para la ventana, haga cortar el plástico con una sierra por un profesional experto.)
- 2) Conecte tubo de vaciado de aire ensamblado (B2) en el otro extremo del tubo (fig. 1).

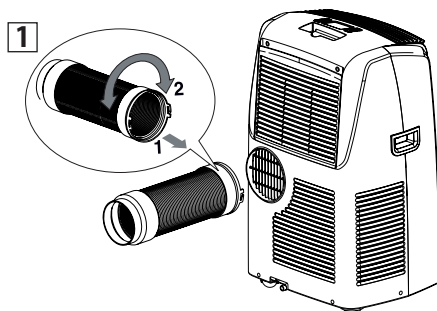

- 3) Conecte la boquilla para ventana **B7** en el otro extremo del tubo
- 4) Introduzca la boquilla de salida de aire del tubo en el orificio del soporte de la ventana (fig. 2).

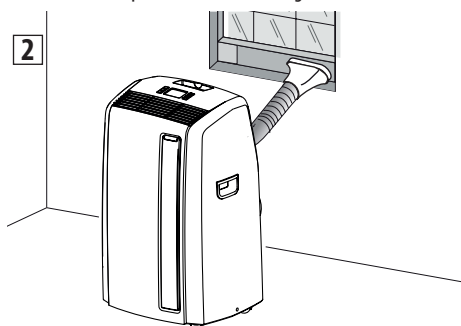

Otros métodos de instalación:

- Gracias a los seguros es posible utilizar la ménsula también para ventanas deslizables. Posicione la perforación de la ménsula de tal manera que permita una instalación correcta de la manguera de escape (figura 3).

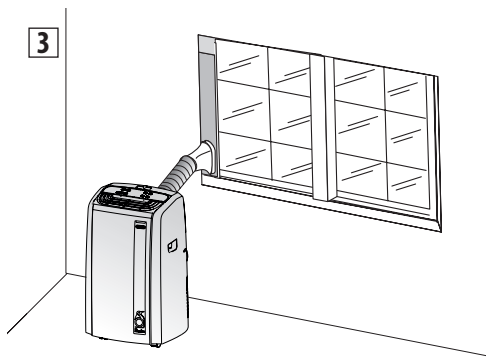

- En el caso de ventana de batiente (figura 4) siga los puntos 2 y 3 y coloque la boquilla de salida **B7** fuera de la ventana para evacuar el aire caliente.

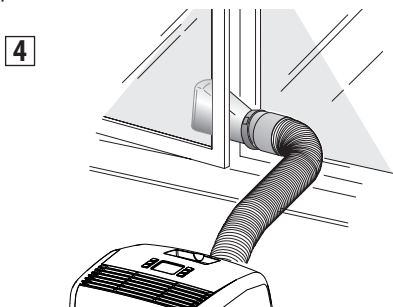

- En caso de ventanas de grandes dimensiones, utilice el soporte ventana adicional (B5) (si se prevé) para cubrir la abertura de su ventana extendiéndola en la medida deseado, para luego bloquearla con los travesaños proporcionados (vea la figura 5).

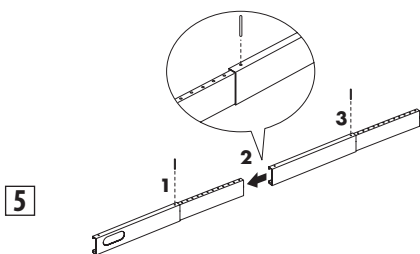

Para obtener ayuda para la instalación, funcionamiento, y para todos los accesorios y piezas de repuesto, contacte a la línea directa gratuita:

1-800-322-3848 [sólo EE.UU.]

1-888-335-6644 [sólo Canada]

01-800-711-8805 (sólo Mexico)

o vaya a nuestro sitio www.delonghiusa.com

INSTALACIÓN PROVISIONAL

Si se requiere, su equipo puede también instalarse de manera provisional (Fig. 6).

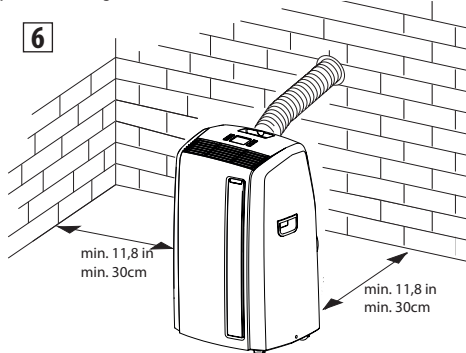

En este caso deberá:

- Haga una perforación $\varnothing 5,25$ inches ($\varnothing 134$ mm") en una pared que se comunique con el exterior, o a través del vidrio de una ventana. Respete las dimensiones y altura de la perforación que se indican en las figuras 7 y 8.

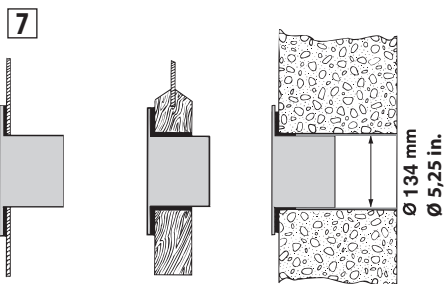

en el
vidrio
de la
ventana

en la base de
madera de la
ventana
francesa

en el muro: le
aconsejamos
aislar la
sección del muro
con un material
aislante
adecuado.

- Coloque la brida **B1** para el muro en la perforación.
- Conecte la manguera **B2** en el compartimento correspondiente ubicado en la parte posterior equipo (fig. 1).
- Conecte el extremo de la manguera **B2** en la brida **B1** as como se muestra en la fig. 8.
- Cuando la manguera **B2** no se conecte, la perforación se puede cerrar con una tapa de brida **B1**.

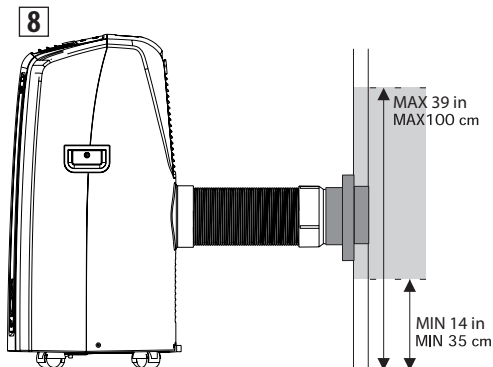

La instalación requiere de instrumentos específicos, por lo cual sugerimos que el aparato sea instalado por personal especializado.

NOTA: Al instalar el sistema de aire acondicionado provisionalmente, deje una puerta ligeramente abierta aunque sea sólo 1/2" (1 cm) para garantizar la correcta ventilación.

NOTA: Limite todo lo posible la longitud y las curvas de los tubos de aire evitando cualquier estrangulamiento.

PANEL DE MANDOS

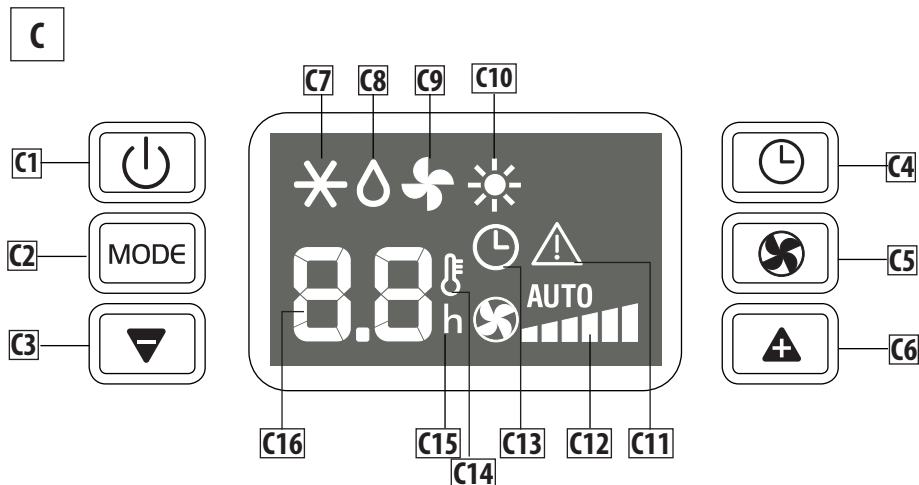

DESCRIPCIÓN DEL PANEL DE MANDOS (fig. C)

- C1** Botón **ON/STAND-BY** (encendido/apagado)
- C2** Botón selección funciones **MODOS** (climatización, dehumidificación, calefacción, ventilación)
- C3** Botón disminución temperatura/tiempo de funcionamiento programado
- C4** Botón timer
- C5** Botón de selección velocidad de ventilación (MIN/MED/MAX/AUTO)
- C6** Botón aumento temperatura/tiempo de funcionamiento programado
- C7** Símbolo acondicionamiento
- C8** Símbolo deshumidificación
- C9** Símbolo ventilación
- C10** Símbolo calefacción
- C11** Alarm symbol
- C12** Indicador velocidad ventilador
- C13** Timer symbol
- C14** Indicador de temperatura
- C15** Indicador horas timer
- C16** Valores de temperatura formulados, tiempo de encendido/apagado programado

Nota: Al cabo de unos segundos de no utilizar el teclado la luminosidad del panel se reduce automáticamente y en stand-by en los minutos sucesivos se reduce ulteriormente.

FUNCIONAMIENTO DE PANEL DE MANDOS

ENCENDIDO Y APAGADO DEL APARATO





Antes de enchufar el electrodoméstico a la corriente compruebe siempre que la tapa esté bien insertada en la manguera de drenaje A10

Enchufe el aparato a la corriente. En el display aparecen dos líneas que indican que el aparato está en stand-by.

Presione el botón  (C1) para encender el aparato.

Al encenderse el aparato se activa con la última función formulada antes de apagarse.

Para apagar el aparato presione el botón , y luego quite el enchufe.

NOTA: No apague nunca el climatizador desconectando directamente la clavija, presione el botón  y espere unos minutos antes de quitar la clavija: de esta forma el aparato podrá realizar los controles que verifican su estado de funcionamiento.

MODALIDAD DE ACONDICIONAMIENTO





Es ideal para los periodos calurosos y bochornosos en los que es necesario refrescar y, a la vez, deshumidificar el ambiente.

Para formular correctamente esta modalidad:

- Presione repetidamente el botón **MODE** (C2) hasta que aparezca el símbolo de acondicionamiento: el display visualiza la temperatura deseada.
- Para modificar la temperatura que se desea alcanzar presione el botón + (C6) o el botón - (C3).
- Seleccione la velocidad de ventilación deseada presionando el botón  (C5).

Las velocidades disponibles son:

-  **Velocidad mínima:** cuando desea un silencio máximo.

•••••  **Velocidad media:** si se desea contener el nivel de ruido manteniendo en todo caso un buen nivel de confort.

•••••  **Velocidad máxima:** para alcanzar lo más rápidamente posible la temperatura deseada.

AUTO•••••  El aparato selecciona automáticamente la mejor velocidad de ventilación en función de la temperatura seleccionada o de las condiciones ambientales.

Las temperaturas más adecuadas al ambiente en el periodo estival oscilan entre 24 y 27° C. Se aconseja, en todo caso, formular temperaturas muy inferiores a las exteriores.

MODALIDAD DESHUMIDIFICACIÓN



Es ideal para reducir la humedad de los ambientes (estaciones intermedias, locales húmedos, periodos de lluvia, etc.). Para este tipo de uso el aparato debe estar preparado en la misma forma prevista para el modo acondicionamiento, esto es, con el tubo de vaciado (B2) de aire aplicado al aparato para permitir la descarga de la humedad al exterior.

Para formular correctamente esta modalidad:

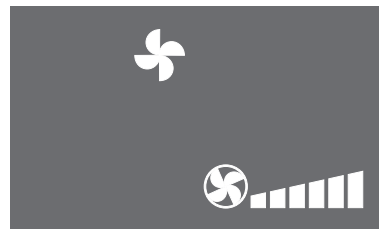

- Presione repetidamente el botón **MODE** hasta que aparezca el símbolo de deshumidificación.

MODALIDAD DE VENTILACIÓN





Utilizando esta modalidad no es necesario aplicar el tubo de vaciado de aire (B2) al aparato.

Para formular correctamente esta modalidad:

- Presione repetidamente el botón **MODE** (C2) hasta que aparezca el símbolo ventilación .
- Seleccione la velocidad de ventilación deseada presionando el botón  (C5).

Las velocidades disponibles son:

-  **Velocidad mínima:** cuando desea un silencio máximo.
-  **Velocidad media:** si se desea contener el nivel de ruido manteniendo en todo caso una buena capacidad de ventilación.
-  **Velocidad máxima:** para obtener la máxima potencia de ventilación.

MODALIDAD CALEFACCIÓN

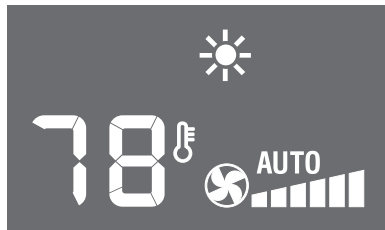

Es ideal para las estaciones intermedias cuando la temperatura exterior no es especialmente fría. Para este tipo de uso el aparato debe estar preparado en la misma forma prevista para el modo acondicionamiento, esto es, con el tubo de vaciado (B2) de aire aplicado al aparato para permitir la descarga de la humedad al exterior.

- Presione repetidamente el botón **MODE** hasta que aparezca el símbolo de calefacción.
- Para modificar la temperatura que se desea alcanzar presione el botón + (C6) o el botón - (C3).

Nota:

- En esta modalidad, no se puede seleccionar la velocidad de ventilación pues el aparato la programa automáticamente en la mínima.
- Cuando se opera en ambientes muy frías, el aparato descongela automáticamente, interrumpiendo momentáneamente el funcionamiento normal. "Lt" aparece en el display. Durante esta operación, es normal que el ruido producido por el aparato para cambiar.
- En esta modalidad es posible que tenga que esperar unos minutos antes de que el aparato empieza a dar hacia fuera el aire caliente.
- En este modo, el ventilador puede funcionar durante períodos cortos, a pesar de que ya se ha alcanzado la temperatura establecida.
- Puede suceder que el display muestra la alarma "HL". En este caso, vaciar el depósito interno de seguridad siguiendo las instrucciones en la sección "Operaciones de fin de temporada". Al final, vuelva a pulsar el botón  para restaurar la función de calefacción.

PROGRAMACIÓN DEL TIMER

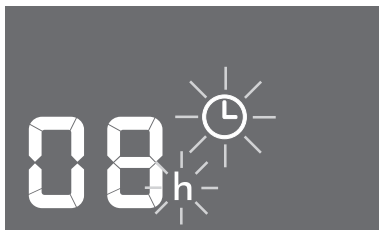

El timer le permite formular el encendido o el apagado retrasado del aparato. Esta función evita el derroche de energía eléctrica a la vez que optimiza los periodos de funcionamiento.

Como programar el encendido retrasado

- Introduzca la clavija en la toma de corriente y ponga el aparato en standby.
- Pulsar el botón timer (C4): el símbolo timer (C13) y las horas se encienden.
- Formule con los botones + (C6) o - (C3) el número de horas después de las cuales el aparato debe empezar a funcionar.
- El aparato empezará a funcionar en la misma modalidad de funcionamiento previamente formulada.

Es posible formular el encendido a lo largo de las 24 horas sucesivas. Pasados algunos segundos desde la programación del timer la formulación se adquiere, el símbolo timer permanece encendido y la visualización del display vuelve a ser la normal de standby. Para borrar la programación del timer presione dos veces el botón timer (C4). El símbolo timer (C13) se apaga.

Cómo programar el apagado retrasado

- Mientras el aparato está encendido en cualquier modalidad de funcionamiento, es posible programar el apagado retrasado.
- Presione el botón timer (C4): el símbolo timer (C13) y las horas se encienden.
- Formule con los botones + (C6) o - (C3) el número de horas después de las cuales el aparato se apaga.

Pasados unos segundos desde la formulación del timer la formulación se adquiere, el display vuelve a visualizar la modalidad de funcionamiento y el símbolo timer permanece encendido.

En el horario preestablecido el climatizador se pone en standby. Para cancelar la programación del timer presione 2 veces el botón timer (C4), el símbolo timer (C13) se apaga.

FUNCIONAMIENTO DE MANDO A DISTANCIA

USO DEL MANDO A DISTANCIA

- Dirija el mando a distancia hacia el receptor (A11) del acondicionador de aire. La distancia máxima entre el mando a distancia y el aparato es de 5 metros (sin ningún obstáculo entre el mando a distancia y el receptor).

- El mando a distancia debe manipularse con sumo cuidado y respeto: sin hacerlo caer, sin exponerlo a la luz solar directa ni a las fuentes de calor.

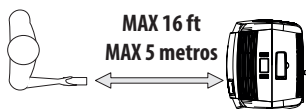

NOTA: El mando se puede almacenar con seguridad en el compartimento A12.

DESCRIPCIÓN DEL MANDO A DISTANCIA (D)

- D1) Botón ON/Stand-by
- D2) Botón aumento/disminución temperatura/funcionamiento programado
- D3) Botón "MODE"
- D4) Botón selección de velocidad de ventilación
- D5) Botón conmutación °C/°F
- D6) Botón "TIMER"

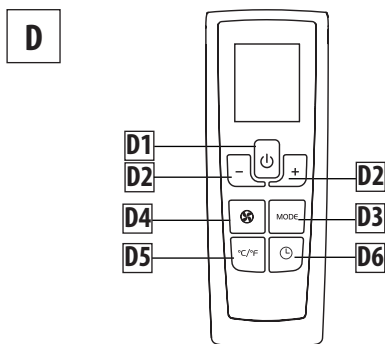

INTRODUCCIÓN Y SUSTITUCIÓN DE LAS PILAS

- Quite la tapa situada en la parte posterior del mando a distancia.
- Introduzca dos pilas LR03 "AAA" 1,5V respetando la posición adecuada (vea las indicaciones en el interior del compartimento pilas). En caso de consumo de las pilas sustitúyalas con otras nuevas de tipo análogo.
- Vuelva a poner la tapa.

Tanto en caso de sustitución como de eliminación del mando a distancia las pilas deben ser quitadas y eliminadas de acuerdo con las leyes vigentes, ya que son perjudiciales para el medio ambiente. No mezcle pilas alcalinas, estándar (zinc-carbón) o recargables (níquel-cadmio). No tire al fuego las pilas, ya que podrían explotar o soltar líquidos peligrosos.

ENCENDIDO Y APAGADO DEL APARATO

- Introduzca el enchufe del aparato en la toma de corriente.
- Pulse el botón (D1) del del mando a distancia (cuando se enciende el climatizador parte de la última función formulada antes del apagado).
- Para apagar el aparato presione el botón (D1) del mando a distancia y luego quite la clavija.

NOTA: No apague nunca el climatizador desconectando directamente la clavija, presione el botón y espere unos minutos antes de quitar la clavija: de esta forma el aparato podrá realinear los controles que verifican su estado de funcionamiento.

SELECCIONE LA MODALIDAD DE FUNCIONAMIENTO

Los mandos disponibles en el mando a distancia corresponden a los del panel de mandos del aparato (C). Así pues, consulte las instrucciones que figuran en los capítulos precedentes.

El botón D7, en cambio, permite cambiar fácilmente la escala de temperatura de °C a °F y viceversa.



Nota: este aparato ha sido probado y es conforme a los parámetros para un dispositivo digital de Clase B, de acuerdo con la parte 15 de las Normas FCC. Estos parámetros se establecieron para proporcionar una protección razonable contra las interferencias perjudiciales en una instalación doméstica.

- Este aparato genera, utiliza y puede irradiar energía de radiofrecuencia y, si no se lo instala y utiliza de acuerdo con las instrucciones, podría causar interferencias perjudiciales a las comunicaciones radio. Sin embargo, no se puede garantizar que no se produzca la interferencia en una instalación particular. Si el aparato produce una interferencia perjudicial a la recepción radio o televisión, que puede determinarse apagando y encendiendo el aparato, se recomienda al usuario que corrija la interferencia tomando alguna de las siguientes medidas:
 - Reoriente o reposicione la antena receptora
 - Aumente la distancia entre el aparato y el receptor.
 - Conecte el aparato en un enchufe que no sea aquel donde está conectado el receptor.
 - Consulte la línea directa gratuita o a un técnico experto de radio/TV. Los cambios o modificaciones que no hayan sido expresamente aprobados por la parte responsable de la conformidad del aparato podrían invalidar la autoridad del usuario de utilizar el aparato.
- Este aparato es conforme a la parte 15 de las normativas FCC. Su utilización está sujeta a las dos siguientes condiciones: (1) este aparato no debe causar interferencias perjudiciales, y (2) este aparato deberá aceptar cualquier interferencia que reciba, incluida la interferencia que podría causar un funcionamiento inadecuado.
- Este aparato digital Clase B cumple con la norma canadiense ICES-003.

AUTODIAGNÓSTICO

El aparato está dotado de un sistema de autodiagnóstico que identifica algunas anomalías de funcionamiento.

Los mensajes de error aparecen en el display del aparato.

SI EN LA PANTALLA APARECE...	SI EN LA PANTALLA APARECE...	SI EN LA PANTALLA APARECE...
 <p>“Low Temperature” (Antihielo) ...¿QUÉ HAY QUE HACER?</p> <p>El aparato dispone de un dispositivo de desescarche que impide la excesiva formación de hielo. El aparato vuelve a funcionar automáticamente tan pronto finaliza el proceso de desescarche.</p>	 <p>“Probe Failure” (Sonda estropeada) ...¿QUÉ HAY QUE HACER?</p> <p>Si aparece este mensaje, diríjase al centro de asistencia autorizado más cercano.</p>	 <p>“High Level” (Bandeja interna llena) ...¿QUÉ HAY QUE HACER?</p> <p>Vaciar la bandeja interna de seguridad siguiendo las indicaciones del apartado “OPERACIÓN DE FIN DE TEMPORADA”. Si HL mensaje aparece con frecuencia in en Acondicionamiento, Deshumidificación o función Calefacción, diríjase al centro de asistencia autorizado más cercano.</p>

CONSEJOS

Siga estas advertencias para obtener el mayor rendimiento del climatizador:

- cierre las puertas del ambiente que debe acondicionar. La única excepción es el caso de instalación mediante un agujero en la pared. En dicho caso se aconseja dejar una rendija en una puerta o ventana para garantizar el adecuado renovación del aire.

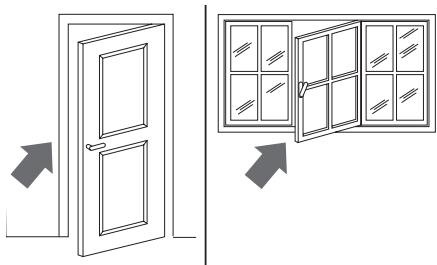

Cierre puertas y ventanas

- No use el aparato en ambientes con un índice elevado de humedad (como lavanderías).
- Proteja la habitación de las exposiciones directa al sol corriendo las cortinas y/o bajando parcialmente las persianas para obtener un funcionamiento sumamente económico.

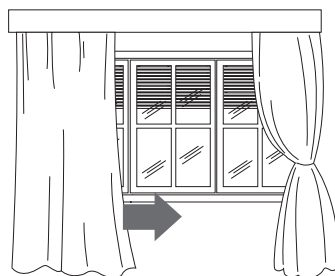

Baje las persianas o corra las cortinas

- No use el aparato en el exterior.
- Asegúrese de que en el ambiente no haya fuentes de calor.
- Verifique que el climatizador esté colocado en un suelo “llano”.



No cubra

- No apoye ningún objeto en el climatizador.
- No obstaculice las tomas de aire.

LIMPIEZA

Antes de realizar cualquier operación de limpieza o mantenimiento apague el aparato con el botón .

A continuación quite la clavija de la toma de corriente.

LIMPIEZA DEL APARATO

Le aconsejamos limpiar el aparato con un paño apenas humedecido y secarlo con un paño seco. Por motivos de seguridad, no lave el climatizador con agua.

Precauciones

No use nunca gasolina, alcohol o disolventes para la limpieza. No pulverice líquidos insecticidas o productos similares.

LIMPIEZA DEL FILTRO BIO SILVER

Para mantener inalterada la eficiencia de su climatizador, le aconsejamos limpiar el filtro cada semana de funcionamiento.

El filtro está situado a nivel de la rejilla de aspiración y la rejilla es, a su vez, el alojamiento del filtro.

Para la limpieza del filtro será necesario extraer el filtro siguiendo las indicaciones de la figura 9.

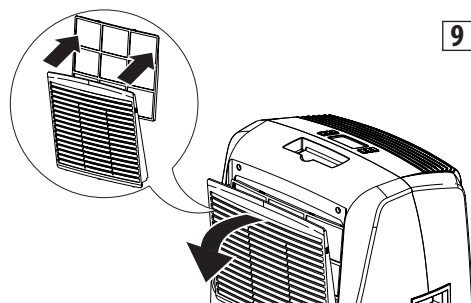

9

Para quitar el polvo depositado en el filtro, utilice un aspirador. Si está muy sucio, sumérjalo en agua tibia aclarándolo varias veces. Mantenga la temperatura del agua por debajo de los 104°F (40°C).

Después de haberlo lavado, deje que se seque completamente antes de volverlo a colocar en su sitio.

El filtro BioSilver además de retener el polvo y el polen ayuda a reducir el crecimiento de bacterias y moho en el filtro.

CONTROLES DE INICIO DE TEMPORADA

Compruebe que el cable de alimentación y el enchufe están perfectamente íntegros y asegúrese de que la toma de tierra sea eficiente. Respete rigurosamente las normas de instalación.

OPERACIONES DE FINAL DE TEMPORADA

Para vaciar por completo de agua el circuito interno quite el tapón de la salida de vaciado desenroscándolo en sentido antihor-

ario. Quite el tapón interior (figura 10).

Para facilitar esta operación, al comienzo de la temporada, es posible aplicar el tubo de drenaje agua con tapa **B6**.

In order to properly storage the appliance at the end of the season, we suggest you cover it with the supplied end of season dust cover **B8** and you put the accessories in the relevant end of season accessories bag **B9**.

10

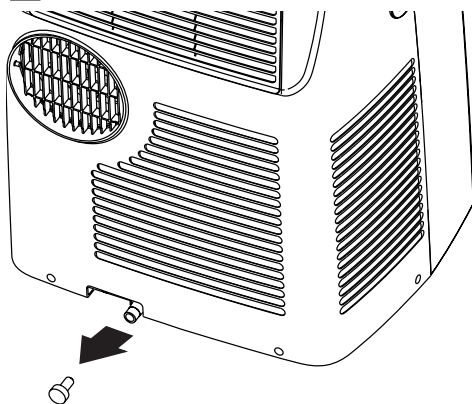

Deje que salga todo el agua residual a un recipiente. Una vez finalizado el vaciado vuelva a poner los tapones cerrándolos bien. Limpie el filtro tal y como se ha indicado anteriormente: el filtro debe estar bien seco antes de volver a colocarlo.

DATOS TÉCNICOS

Tensión de alimentación	Ver placa de características
Potencia max. absorbida en climatización	“
Refrigerante	“
Potencia frigorífica	“

CONDICIÓN LÍMITE DE FUNCIONAMIENTO:

Temperatura en la habitación en climatización	64 ÷ 95°F (18° ÷ 35°C)
---	------------------------

El transporte, la carga, la limpieza, la recuperación y la eliminación del refrigerante solo pueden ser efectuados por los centros de asistencia técnica autorizados por la empresa fabricante.

La eliminación del aparato solo puede ser realizada por personal autorizado por la empresa fabricante.

PARA EVITAR QUE EL APARATO SE DAÑE:

NUNCA TRANSPORTE NI VUELQUE EL APARATO NI LO APOYE SOBRE UN LADO. EN TAL CASO, ESPERE AL MENOS 6 HORAS PARA VOLVER A ENCENDERLO (24 HORAS ESTAN ACONSEJADAS). Cuando el aparato estuvo apoyado sobre un lado, el aceite deberá retornar al compresor para garantizar un funcionamiento adecuado. En caso de no dejar el aparato en reposo por ese lapso de tiempo (6-24 horas), éste podría funcionar por un rato y después el compresor se rompería por falta de aceite.

CONEXIONES ELÉCTRICAS

Este producto está equipado con un enchufe con 3 clavijas con descarga a tierra.

Este enchufe debe ser introducido solo en un tomacorriente correctamente instalado, que posea la descarga a tierra según las normas y leyes vigentes. El enchufe que posee el aparato no se debe modificar. Si no se llegara a introducir el enchufe en el tomacorriente, hacer colocar otro de las mismas características por un electricista calificado. Si la instalación eléctrica no respeta las especificaciones indicadas anteriormente o no están seguros que el sistema de descarga a tierra sea eficiente, hagan controlar la instalación eléctrica por un electricista calificado o por vuestro distribuidor de corriente local para así eliminar toda posibilidad de eventuales problemas.

CLAVIJA DE SEGURIDAD

El aparato cuenta con una clavija de seguridad que protege el cable de alimentación.

En caso de corte de la corriente, desconecte el aparato del tomacorriente y asegúrese de que el cable no se haya estropeado.

Si el cable está estropeado, llame al centro de servicio inmediatamente.

Si hay cortes de corriente frecuentes y el cable no resulta dañado, contacte a un electricista calificado.

FUNCIONAMIENTO DE LA CLAVIJA DE SEGURIDAD

Si el dispositivo de seguridad incorporado en la clavija se activa y corta la corriente, compruebe que ni el cable de alimentación ni la clavija estén dañados.

Si el cable no está dañado, para encender de nuevo el aparato oprima el botón RESET.

Para comprobar el funcionamiento correcto de la clavija, oprima

periódicamente el botón TEST y asegúrese de que el aparato se desconecta. De no ser así, póngase en contacto con el centro de servicio.

Para restablecer el funcionamiento, Oprima el botón RESET.

SI ALGO NO FUNCIONA

Compruebe los siguientes puntos antes de llamar al centro de asistencia técnica autorizado que opera en su zona.

PROBLEMAS	CAUSA	REMEDIOS
El climatizador no se enciende	no está enchufado	enchúfelo
	falta la corriente	espere
	ha intervenido el dispositivo de seguridad	llame al centro de asistencia
El climatizador funciona por poco tiempo	El tubo de vaciado de aire presenta un estrangulamiento o tiene pliegues	coloque correctamente el tubo de vaciado de aire limitando al máximo la longitud y las curvas evitando cualquier estrangulamiento
	una obstrucción impide el vaciado del aire al exterior	identifique y elimine los obstáculos que impiden el vaciado de aire al exterior
El climatizador funciona pero no refresca la habitación	ventana, cortinas abiertas	cierre las ventanas y las cortinas teniendo en cuenta los "consejos para un uso correcto" que se han dado anteriormente
	en la habitación hay alguna fuente de calor (horno, secador del pelo, etc.) en funcionamiento	elimine las fuentes de calor
	el tubo de vaciado de aire se ha desenganchado del aparato	fije el tubo de vaciado de aire a su sede, situada en la parte posterior del aparato (fig.1)
	filtr antipolvo obstruido	limpie o sustituya los filtros tal y como hemos descrito previamente
	las características técnicas del aparato no son adecuadas para climatizar la habitación donde está colocado	
Durante el funcionamiento se genera un olor molesto en la habitación	filtro obstruido	limpie o sustituya los filtros tal y como hemos descrito previamente
El climatizador no funciona durante unos 3 minutos desde la nueva puesta en marcha	un dispositivo interno retrasa el encendido durante unos 3 segundos desde la nueva puesta en marcha para proteger el compresor	espere; este intervalo de tiempo desde la nueva puesta en marcha forma parte del normal funcionamiento
En la pantalla del aparato aparece el símbolo  con uno de los siguientes mensajes: HL/PF	el aparato está dotado de un sistema de autodiagnóstico que identifica algunas anomalías de funcionamiento.	consulte el capítulo AUTODIAGNÓSTICO.

De'Longhi es la distribuidora de electrodomésticos de marca Kenwood. Esta garantía cubre todos los electrodomésticos con las marcas De'Longhi o Kenwood.

GARANTÍA LIMITADA

Nosotros garantizamos que cada AIRE ACONDICIONADO de De'Longhi está libre de defectos en materiales y mano de obra. A partir de la fecha de compra, nuestra obligación bajo esta garantía es de proveer dos (2) años gratis de piezas y mano de obra en todo el AIRE ACONDICIONADO, con cuatro (4) años adicionales gratis para cada pieza del sistema sellado que consiste en el compresor, evaporador, condensador y la tubería refrigerante conectada en la fábrica. La mano de obra y todas las otras piezas durante los cuatro (4) años adicionales de garantía, serán pagadas por el dueño. Todos los AIRE ACONDICIONADOS que necesiten ser reparados necesitan ser enviados a un centro de servicio autorizado De'Longhi con los gastos pagados por el dueño y De'Longhi será responsable por los gastos de devolución. Después de los primeros seis (6) años de ser dueño de la unidad, todos los gastos (todas las piezas, mano de obra y envío) serán obligación del dueño. Esta garantía deberá aplicarse solamente si el AIRE ACONDICIONADO ha sido usado de acuerdo con las instrucciones de la fábrica que lo acompañan y en un circuito de Corriente Alterna (AC). Esta garantía toma el lugar de todas las otras garantías y representaciones, expresadas o implícitas, y todas las otras obligaciones o responsabilidades legales por nuestra parte. Nosotros no autorizamos a ninguna otra persona o compañía a que asuma por nosotros cualquier responsabilidad en conexión con la venta o el uso de nuestro AIRE ACONDICIONADO. Esta garantía no deberá aplicarse a ningún AIRE ACONDICIONADO que haya sido reparado o alterado fuera de nuestra fábrica ni deberá aplicarse a ningún AIRE ACONDICIONADO que haya estado sujeto a mal uso, negligencia o accidentes.

Si las reparaciones son necesarias, vea la información de contacto a continuación:

Residentes en los Estados Unidos:

Por favor contactar a nuestra línea telefónica gratuita, **1-800-322-3848**
o vayan a nuestro sitio en Internet www.delonghi.com.

Residentes en Canadá:

Por favor contactar a nuestra línea telefónica gratuita, **1-888-335-6644**
o vayan a nuestro sitio en Internet www.delonghi.com.

Residentes en México:

Por favor contactar a nuestra línea telefónica gratuita, **01-800-711-8805**
o vayan a nuestro sitio en Internet www.delonghi.com.

La garantía explicada anteriormente se ofrece en reemplazo de cualquier otra garantía, sea expresa u ofrecida de cualquier otra manera, y toda garantía implícita del producto estará limitada al período de duración mencionado anteriormente. Esta limitación queda anulada y es reemplazada por otros términos si el usuario decide obtener una garantía prolongada de De'Longhi. En algunos estados/países no se permiten limitaciones del período de garantía implícita, por lo cual las limitaciones mencionadas anteriormente podrían no ser válidas en su caso particular. De'Longhi no autoriza a ninguna otra persona ni compañía a ofrecer ningún tipo de garantía ni responsabilidad con respecto al uso o a los términos de venta de sus artefactos.

Leyes del país

Esta garantía le confiere derechos establecidos por ley, pero usted también podría tener otros derechos que varían de un estado/país a otro.