

ΕΙΣΑΓΩΓΗ

Σας ευχαριστούμε που επιλέξατε ένα προϊόν της De'Longhi. Αφιερώστε λίγα λεπτά για να διαβάσετε τις οδηγίες προκειμένου να αποφύγετε τυχόν κινδύνους ή ζημιές στη συσκευή.

Κατεβάστε την Εφαρμογή!



Η συσκευή αυτή μπορεί να χρησιμοποιηθεί και με την Εφαρμογή «DeLonghi Comfort» την οποία μπορείτε να κατεβάσετε από το App Store® ή το Google Play.

Για να αποκτήσετε πρόσβαση σε όλες τις λειτουργίες χρειάζεστε ένα τοπικό δίκτυο (Home WLAN) με πρόσβαση στο Διαδίκτυο. Βεβαιωθείτε επίσης ότι δεν υπάρχουν εμπόδια για την πρόσβαση στο Διαδίκτυο, όπως Firewall, Proxy, πιστοποιήσεις ταυτότητας, κτλ.

Μέσω της Εφαρμογής μπορείτε να ελέγχετε εύκολα το Pinguino από το σπίτι σας ή από έξω

ΠΕΡΙΓΡΑΦΗ

Περιγραφή της συσκευής (δείτε σελίδα 3 - A)

- A1** γρίλια εξαγωγής αέρα
- A2** οθόνη ελέγχου
- A3** χειρολαβές
- A4** ροδάκια
- A5** φίλτρο BioSilver
- A6** γρίλια εισαγωγής αέρα
- A7** υποδοχή σωλήνα εκκένωσης αέρα
- A8** γρίλια εισαγωγής αέρα
- A9** καλώδιο ισχύος
- A10** σωλήνας αποστράγγισης με καπάκι
- A11** δέκτης σήματος τηλεχειριστηρίου
- A12** θήκη τηλεχειριστηρίου

Περιγραφή των εξαρτημάτων (δείτε σελίδα 3 - B)

- B1** φλάντζα τοίχου με καπάκι
- B2** σωλήνας εκκένωσης αέρα
- B3** προσαρμογέας σωλήνα
- B4** προσαρμογέας υποστηρίγματος παραθύρου
- B5** υποστήριγμα παραθύρου με παξιμάδι-πεταλούδα
- B6** προσαρμογέας επιτοίχιας τοποθέτησης/εξόδου παραθύρου
- B7** έξοδος παραθύρου
- B8** τηλεχειριστήριο
- B9** καπάκι υποστηρίγματος παραθύρου

ΗΛΕΚΤΡΙΚΗ ΣΥΝΔΕΣΗ

Προτού συνδέσετε τη συσκευή στο ρεύμα, ελέγξτε τα εξής:

- η τάση δικτύου είναι ίδια με την αναγραφόμενη στην πινακίδα στο πίσω μέρος της συσκευής,
- η πρίζα και η ηλεκτρική γραμμή είναι ικανές να υποστηρίξουν το απαιτούμενο φορτίο,
- ο τύπος της πρίζας είναι κατάλληλος για το συγκεκριμένο φως, διαφορετικά, αντικαταστήστε την πρίζα,
- η πρίζα είναι συνδεδεμένη σε αποτελεσματικό σύστημα γείωσης.
Ο κατασκευαστής δεν ευθύνεται σε περίπτωση μη τήρησης αυτών των προδιαγραφών πρόληψης ατυχημάτων.
- **Το καλώδιο ρευματος πρέπει να αντικαθίσταται αποκλειστικά από ειδικευμένους τεχνικούς.**

ΧΡΗΣΗ

Οι παρακάτω οδηγίες σας βοηθούν να ρυθμίσετε το κλιματιστικό σας με τρόπο ώστε να λειτουργεί όσο το δυνατό πιο αποτελεσματικά. Πριν από τη χρήση, βεβαιωθείτε ότι οι γρίλιες εισαγωγής και εξαγωγής αέρα δεν παρεμποδίζονται.

Σημαντικό: Η συσκευή αυτή παρέχεται με σύστημα αυτόματης εξάτμισης για την αφαίρεση συμπυκνωμάτων κατά τη διάρκεια των λειτουργιών ψύξης και αφύγρανσης.

ΚΛΙΜΑΤΙΣΜΟΣ ΧΩΡΙΣ ΕΓΚΑΤΑΣΤΑΣΗ

ΑΠΛΟ ΑΝΟΙΓΜΕΝΟ ΠΑΡΑΘΥΡΟ

Εάν το παράθυρο που έχετε είναι απλό ανοιγόμενο ενεργήστε ως εξής:

- Τοποθετήστε τον σωλήνα εκκένωσης αέρα (B2) στην αντίστοιχη υποδοχή που βρίσκεται στο πίσω μέρος της συσκευής (εικ. 1).
- Βιδώστε την έξοδο παραθύρου (B7) και τοποθετήστε την έξω από το παράθυρο για την εκκένωση του ζεστού αέρα (εικ. 2).

ΑΝΑΣΥΡΟΜΕΝΟ ΠΑΡΑΘΥΡΟ

Εάν το παράθυρο που έχετε είναι ανασυρόμενο ενεργήστε ως εξής:

- Εισάγετε και ασφαλίστε τον προσαρμογέα υποστηρίγματος παραθύρου (B4) μέσα στην υποδοχή του υποστηρίγματος παραθύρου (B5) (εικ.3)
- Τοποθετήστε το υποστήριγμα παραθύρου στο περβάζι του παραθύρου, και επεκτείνετε το υποστήριγμα έως τέρμα εντός του πλαισίου του παραθύρου (εικ. 4).
- Στερεώστε το υποστήριγμα χρησιμοποιώντας το παξιμάδι-πεταλούδα (εικ. 5) (Σε περίπτωση που το υποστήριγμα είναι πολύ μεγάλο για το παράθυρο μπορείτε να αναθέσετε

σε έναν ειδικό επαγγελματία να κόψει το πλαστικό με ένα πριόνι).

- Εισάγετε τον σωλήνα εκκένωσης αέρα (B2) στον προσαρμογέα του υποστηρίγματος παραθύρου (B4) και περιστρέψτε τον όπως φαίνεται στην εικ. 6.
- Για να διευκολυνθεί η στερέωση του σωλήνα εκκένωσης αέρα (B2) στην αντίστοιχη υποδοχή που βρίσκεται στο πίσω μέρος της συσκευής, τοποθετήστε τις προεξοχές του προσαρμογέα του σωλήνα (B3) σε οριζόντιο άξονα όπως φαίνεται στην εικ. 7 και προχωρήστε σύμφωνα με την εικ. 1.

ΣΥΡΟΜΕΝΟ ΠΑΡΑΘΥΡΟ

- Χάρη στο κλειδίωμα με το παξιμάδι-πεταλούδα, μπορείτε να χρησιμοποιήσετε το υποστήριγμα του παραθύρου και σε συρόμενα παράθυρα. Τοποθετήστε το υποστήριγμα κατακόρυφα με το άνοιγμα στο κάτω μέρος προκειμένου να επιτρέπεται η σωστή εγκατάσταση του σωλήνα εκκένωσης.

ΚΛΙΜΑΤΙΣΜΟΣ ΜΕ ΕΓΚΑΤΑΣΤΑΣΗ

Τοποθετήστε τον σωλήνα εκκένωσης αέρα (B2) στην αντίστοιχη υποδοχή που βρίσκεται στο πίσω μέρος της συσκευής (εικ. 1).

- Ανοίξτε μία τρύπα 150 mm σε έναν εξωτερικό τοίχο ή στο πλαίσιο του παραθύρου. Τηρήστε τις αποστάσεις, τις διαστάσεις και το ύψος της τρύπας που αναφέρονται στην εικόνα 8.

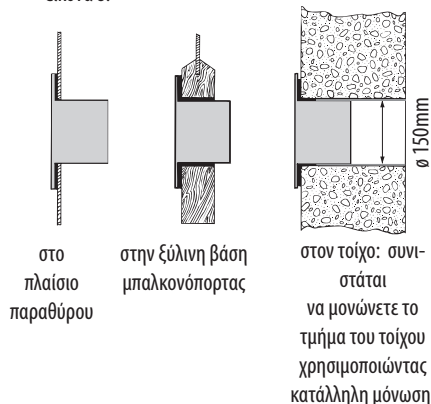

- Στερεώστε την φλάντζα τοίχου (B1) μέσα στην τρύπα.
- Στερεώστε τον σωλήνα εκκένωσης αέρα (B2) στη φλάντζα τοίχου (B1) (εικ. 9)
- Όταν ο σωλήνας (B2) δεν είναι συνδεδεμένος, μπορείτε να κλείσετε την τρύπα με το καπάκι της φλάντζας (B1).

Σημαντικό: Δεδομένου ότι για την εγκατάσταση απαιτούνται ειδικά εργαλεία, συνιστάται η εγκατάσταση της συσκευής να εκτελείται από εξειδικευμένο προσωπικό.

- Κατά την εγκατάσταση του κλιματιστικού, θα πρέπει να

αφήνετε μια πόρτα ελαφρώς ανοιχτή, περίπου 1 εκ., ώστε να εξασφαλίζεται σωστός αερισμός και σωστή πίεση στο δωμάτιο.

- Ο σωλήνας του αέρα θα πρέπει να έχει όσο το δυνατό μικρότερο μήκος και να έχει όσο το δυνατό λιγότερες καμπύλες ώστε να μην συμπιέζεται.

ΛΕΙΤΟΥΡΓΙΑ ΜΕΣΩ ΤΗΣ ΘΘΟΝΗΣ ΕΛΕΓΧΟΥ

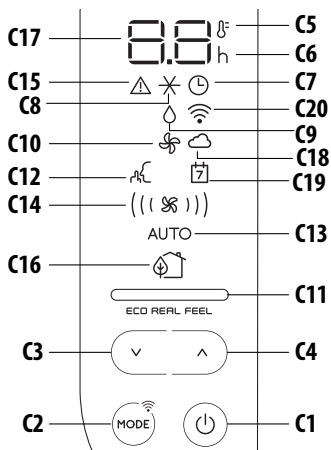

ΠΕΡΙΓΡΑΦΗ ΤΗΣ ΘΘΟΝΗΣ ΕΛΕΓΧΟΥ (C)

- C1** Κουμπί ON/STAND-BY (on/off)
- C2** Κουμπί επιλογής τρόπου λειτουργίας MODE (κλιματιστικό, αφυγραντήρας, ανεμιστήρας, ON-OFF Wi-Fi - επαναφορά ρυθμίσεων WLAN)
- C3** Κουμπί μείωσης
- C4** Κουμπί αύξησης
- C5** Ένδειξη θερμοκρασίας
- C6** Ένδειξη χρονοδιακόπτη
- C7** Σύμβολο χρονοδιακόπτη
- C8** Σύμβολο κλιματισμού
- C9** Σύμβολο αφύγρανσης
- C10** Σύμβολο ανεμιστήρα
- C11** Ένδειξη ECO REAL FEEL
- C12** Σύμβολο SILENT
- C13** Ένδειξη Auto
- C14** Ενδείξεις ροής αέρα
- C15** Σύμβολο προειδοποίησης
- C16** Σύμβολο ECO REAL FEEL
- C17** Ρυθμισμένες τιμές θερμοκρασίας, προγραμματισμένος χρόνος on/off
- C18** Ένδειξη Εφαρμογής
- C19** Χρονοδιακόπτης Εφαρμογής/ημερολόγιο
- C20** Σύμβολο Wi-Fi

ΕΝΕΡΓΟΠΟΙΗΣΗ/ΑΠΕΝΕΡΓΟΠΟΙΗΣΗ ΣΥΣΚΕΥΗΣ

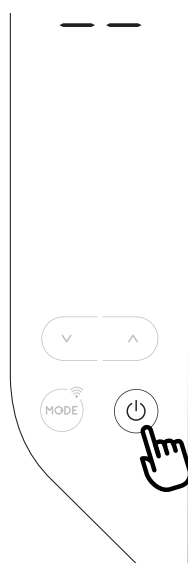

Προτού συνδέσετε τη συσκευή στο ρεύμα επιβεβαιώστε ότι το καπάκι στο πίσω μέρος της μονάδας έχει τοποθετηθεί σωστά στον σωλήνα αποστράγγισης (A10).

Βάλτε το φως στην πρίζα.

Εμφανίζονται δύο παύλες στην οθόνη που σημαίνει ότι η συσκευή είναι σε κατάσταση αναμονής (stand-by). Πατήστε το κουμπί  (C1) για να ανάψετε τη συσκευή.

Όταν ενεργοποιείτε τη συσκευή, εξακολουθεί να είναι ενεργή η τελευταία λειτουργία που είχατε ρυθμίσει πριν την απενεργοποίηση.

Σημαντικό: Εάν η οθόνη ελέγχου δεν χρησιμοποιηθεί για λίγα δευτερόλεπτα, η φωτεινότητά της θα μειωθεί αυτόματα και μέσα στα επόμενα λίγα λεπτά θα μειωθεί κι άλλο.

Για να απενεργοποιήσετε τη συσκευή, πατήστε ξανά  το κουμπί (C1).

Σημαντικό: Ποτέ μην απενεργοποιείτε το κλιματιστικό αποσυνδέοντας κατευθείαν το φως. Πατήστε το κουμπί  (C1) για να θέσετε το κλιματιστικό σε λειτουργία stand-by και περιμένετε μερικά λεπτά προτού αποσυνδέσετε το φως. Με αυτόν τον τρόπο, η συσκευή μπορεί να πραγματοποιήσει τους ελέγχους της κατάστασης λειτουργίας.

ΕΠΙΛΟΓΗ ΤΡΟΠΟΥ ΛΕΙΤΟΥΡΓΙΑΣ

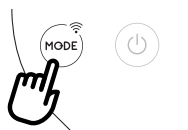

Για να επιλέξετε τον επιθυμητό τρόπο λειτουργίας, πατήστε επανειλημμένα το κουμπί MODE (C2) έως ότου επιλεγεί η επιθυμητή λειτουργία.

ΛΕΙΤΟΥΡΓΙΑ Wi-Fi (Από την οθόνη ελέγχου)



Για να επιλέξετε ή να αποεπιλέξετε τη λειτουργία Wi-Fi, κρατήστε πατημένο το κουμπί MODE για 3 δευτερόλεπτα.

Μόλις εμφανιστεί το εικονίδιο Wi-Fi σημαίνει ότι είναι διαθέσιμα τα ακόλουθα χαρακτηριστικά του Wi-Fi:



ΣΤΑΘΕΡΑ ΑΝΑΜΜΕΝΟ ΣΥΜΒΟΛΟ WI-FI

σημαίνει ότι τα χαρακτηριστικά του Wi-Fi είναι ενεργά ΚΑΙ ότι το «Home WLAN» έχει εντοπιστεί.



ΑΡΓΗ ΑΝΑΛΑΜΠΗ

σημαίνει ότι η συσκευή αναζητά το «Home WLAN».*



ΓΡΗΓΟΡΗ ΑΝΑΛΑΜΠΗ



σημαίνει ότι το «Home WLAN» δεν έχει εντοπιστεί ή ότι δεν έχει ρυθμιστεί ακόμη.



ΣΥΜΒΟΛΟ «APP CONTROL»

Όταν εμφανίζεται το εικονίδιο APP CONTROL, σημαίνει ότι η τελευταία εντολή πραγματοποιήθηκε μέσω εφαρμογής.

Εάν πρέπει να αλλάξετε τις αποθηκευμένες ρυθμίσεις «Home WLAN», προχωρήστε ως εξής:

- κρατήστε πατημένο για περίπου 20 δευτερόλεπτα το κουμπί MODE C2 στην οθόνη ελέγχου έως ότου ακουστεί ένα παρατεταμένο μπιπ.
- το εικονίδιο  και  αναβοσβήνουν ταυτόχρονα.
- χρησιμοποιήστε την εφαρμογή για να εισάγετε τις νέες ρυθμίσεις WLAN στη μονάδα.

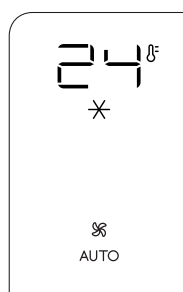

* **Σημείωση:** Σε κατάσταση αναμονής (standby), η αναζήτηση για το «Home WLAN» σταματά μετά από περίπου 1 ώρα. Θα ξαναρχίσει μόλις η συσκευή ενεργοποιηθεί ξανά.

✳ ΛΕΙΤΟΥΡΓΙΑ ΚΛΙΜΑΤΙΣΜΟΥ



Η λειτουργία αυτή είναι ιδανική όταν ο καιρός είναι ζεστός και υγρός και ο χώρος του δωματίου απαιτεί ψύξη αλλά και αφύγρανση.

Για να ρυθμίσετε σωστά αυτή τη λειτουργία:

- Πατήστε επανειλημμένα το κουμπί MODE (C2) μέχρι να εμφανιστεί το ✳ σύμβολο του κλιματισμού. Η οθόνη θα δείξει την επιθυμητή θερμοκρασία και την ταχύτητα ανεμιστήρα AUTO.
- Για να αλλάξετε τη θερμοκρασία που θέλετε να επιτύχετε, πατήστε το κουμπί  (C4) ή  (C3).

Σημαντικό: Οι πιο κατάλληλες θερμοκρασίες κατά τη διάρκεια

του καλοκαιριού κυμαίνονται από 24 έως 27°C. Ωστόσο, δεν συνιστάται η ρύθμιση της θερμοκρασίας σε πολύ χαμηλότερο βαθμό σε σχέση με την εξωτερική θερμοκρασία.

Στη λειτουργία κλιματισμού, μπορείτε να επιλέξετε τη ροή του αέρα μόνο από το τηλεχειριστήριο.

Δ ΛΕΙΤΟΥΡΓΙΑ ΑΦΥΓΡΑΝΣΗΣ



Η λειτουργία αυτή είναι ιδανική για τη μείωση της υγρασίας του δωματίου (άνοιξη και φθινόπωρο, χώροι με υγρασία, περίοδοι βροχών, κτλ.). Γι' αυτή τη χρήση, η συσκευή θα πρέπει να είναι ρυθμισμένη όπως

είναι ρυθμισμένη για τη λειτουργία κλιματισμού. Με άλλα λόγια, ο σωλήνας εξαγωγής αέρα (B2) θα πρέπει να είναι συνδεδεμένος στη συσκευή ώστε να επιτρέπεται η εξαγωγή της υγρασίας στον εξωτερικό χώρο.

Για να ρυθμίσετε σωστά αυτή τη λειτουργία:

- Πατήστε επανειλημμένα το κουμπί MODE (C2) μέχρι να εμφανιστεί το Δ σύμβολο της αφύγρανσης.
- Η συσκευή επιλέγει αυτόματα τη βέλτιστη ροή αέρα.

☼ ΛΕΙΤΟΥΡΓΙΑ ΑΝΕΜΙΣΤΗΡΑ



Όταν χρησιμοποιείτε αυτή τη λειτουργία, ο σωλήνας εξαγωγής αέρα (B2) δεν χρειάζεται να είναι συνδεδεμένος στη συσκευή.

Για να ρυθμίσετε σωστά αυτή τη λειτουργία:

- Πατήστε επανειλημμένα το κουμπί MODE μέχρι να εμφανιστεί το ☼ σύμβολο του ανεμιστήρα.
- Επιλέξτε την επιθυμητή ροή αέρα πατώντας το κουμπί αύξησης ^ (C4) ή μείωσης v (C3).

Οι διαθέσιμες ροές αέρα είναι οι εξής:

(☼) **Ελάχιστη ροή αέρα:** όταν η λειτουργία θέλετε να γίνεται όσο το δυνατόν πιο αθόρυβα.

((☼)) **Μεσαία ροή αέρα:** όταν το επίπεδο του θορύβου θέλετε να είναι χαμηλό αλλά το επίπεδο άνεσης να είναι καλό.

(((☼))) **Μέγιστη ροή αέρα:** για μέγιστη απόδοση.

ΕΠΙΛΟΓΗ ΚΛΙΜΑΚΑΣ ΘΕΡΜΟΚΡΑΣΙΑΣ

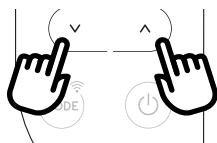

Η θερμοκρασία μπορεί να προβληθεί σε °C ή °F. Για να αλλάξετε τη μονάδα μέτρησης της θερμοκρασίας πατήστε τα δυο κουμπιά αύξησης ^ (C4) ή μείωσης v (C3) μαζί για περίπου 10 δευτερόλεπτα.

ΛΕΙΤΟΥΡΓΙΑ ΜΕ ΤΗΛΕΧΕΙΡΙΣΤΗΡΙΟ

ΤΟΠΟΘΕΤΗΣΗ Η ΑΝΤΙΚΑΤΑΣΤΑΣΗ ΜΠΑΤΑΡΙΩΝ

- Αφαιρέστε το καπάκι στο πίσω μέρος του τηλεχειριστηρίου.
- Τοποθετήστε ή αντικαταστήστε τις μπαταρίες με δύο καινούριες μπαταρίες LR03 «AAA» 1.5V, τοποθετώντας τις σωστά (δείτε την κατεύθυνση που επισημαίνεται στο εσωτερικό του χώρου των μπαταριών) (εικ. 10).
- Ξαναβάλτε το καπάκι.

Σημαντικό: Όταν αντικαθιστάτε ή απορρίπτετε το τηλεχειριστήριο, οι μπαταρίες πρέπει να αφαιρούνται και να απορρίπτονται σύμφωνα με την τρέχουσα νομοθεσία διότι είναι επβλαβείς για το περιβάλλον. Μην αναμινγύετε παλιές και νέες μπαταρίες.

Μην αναμινγύετε αλκαλικές (ψευδαργύρου-άνθρακα) ή επαναφορτιζόμενες μπαταρίες. Μη ρίχνετε τις μπαταρίες σε φωτιά. Οι μπαταρίες μπορεί να εκραγούν ή να παρουσιάσουν διαρροή. Αν το τηλεχειριστήριο δεν χρησιμοποιείται για μεγάλο χρονικό διάστημα, αφαιρέστε τις μπαταρίες.

ΧΡΗΣΗ ΤΟΥ ΤΗΛΕΧΕΙΡΙΣΤΗΡΙΟΥ

- Κατευθύνετε το τηλεχειριστήριο προς στον δέκτη (A11) του κλιματιστικού. Το τηλεχειριστήριο δεν πρέπει να απέχει περισσότερο από 7 μέτρα από τη συσκευή (εικ. 10) (χωρίς εμπόδια ανάμεσα στο τηλεχειριστήριο και τον δέκτη).
- Πρέπει να χειρίζεστε το τηλεχειριστήριο με προσοχή. Μην το ρίχνετε και μην το εκθέτετε στο άμεσο ηλιακό φως ή σε πηγές θερμότητας.

Σημαντικό: Μπορείτε να αποθηκεύσετε με ασφάλεια το τηλεχειριστήριο στην ειδική θήκη (A12).

ΛΕΙΤΟΥΡΓΙΑ Wi-Fi (Από το τηλεχειριστήριο)

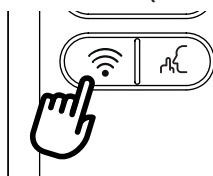

Για να ενεργοποιήσετε ή να απενεργοποιήσετε τη λειτουργία Wi-Fi, στο τηλεχειριστήριο κρατήστε πατημένο το κουμπί Wi-Fi για λίγα δευτερόλεπτα μέχρι να ακουστεί ένα διπλό μπιπ.

Μόλις εμφανιστεί το εικονίδιο Wi-Fi σημαίνει ότι είναι διαθέσιμα τα χαρακτηριστικά Wi-Fi: (δείτε σελίδα 62)

ΠΕΡΙΓΡΑΦΗ ΤΟΥ ΤΗΛΕΧΕΙΡΙΣΤΗΡΙΟΥ

- D1)** Κουμπί ON/STAND-BY
- D2)** Κουμπί σίγασης (silent)
- D3)** Ροή αέρα
- D5)** Κουμπί Wi-Fi
- D6)** Κουμπί MODE
- D4-D7)** Κουμπιά Αύξησης/Μείωσης

D8) Κουμπί ECO REAL FEEL

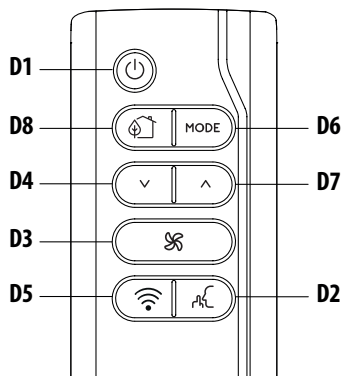

ΕΝΕΡΓΟΠΟΙΗΣΗ/ΑΠΕΝΕΡΓΟΠΟΙΗΣΗ ΣΥΣΚΕΥΗΣ

- Συνδέστε τη συσκευή στην πρίζα.
- Πατήστε το κουμπί (D1) (όταν το κλιματιστικό ενεργοποιείται, αρχίζει να λειτουργεί στον ίδιο τρόπο λειτουργίας στον οποίο λειτουργούσε όταν ήταν απενεργοποιημένο).
- Για να απενεργοποιήσετε τη συσκευή, πατήστε το κουμπί (D1).

Σημαντικό: Μην απενεργοποιείτε ποτέ τη συσκευή αποσυνδέοντας το φις.

Πρώτα πρέπει να την απενεργοποιείτε πατώντας το κουμπί (D1) και να περιμένετε λίγα λεπτά προτού αποσυνδέσετε το φις. Μόνο με αυτόν τον τρόπο η συσκευή θα μπορεί να εκτελέσει τους τυπικούς ελέγχους.

ΕΠΙΛΟΓΗ ΤΡΟΠΟΥ ΛΕΙΤΟΥΡΓΙΑΣ

Για να επιλέξετε τον επιθυμητό τρόπο λειτουργίας, πατήστε επανειλημμένα το κουμπί MODE (D6) έως ότου επιλεγεί η επιθυμητή λειτουργία.

Τα περισσότερα στοιχεία ελέγχου που διαθέτει το τηλεχειριστήριο αντιστοιχούν σε εκείνα που υπάρχουν στην οθόνη ελέγχου της συσκευής (C).

ΕΠΙΛΟΓΗ ΘΕΡΜΟΚΡΑΣΙΩΝ

Στη λειτουργία κλιματισμού πατήστε τα κουμπιά (D4) και (D7) για να αυξήσετε/μειώσετε την επιθυμητή θερμοκρασία.

ΕΠΙΛΟΓΗ ΡΟΗΣ ΑΕΡΑ

Στις λειτουργίες κλιματισμού και ανεμιστήρα, πατήστε το κουμπί (D3) για να αυξήσετε/μειώσετε την επιθυμητή ροή αέρα.

ΛΕΙΤΟΥΡΓΙΑ SILENT (διαθέσιμη μόνο στη λειτουργία κλιματισμού)

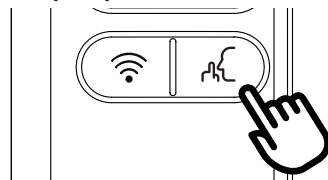

Ενεργοποιώντας αυτή τη λειτουργία, μειώνεται ο θόρυβος λειτουργίας. Για να την ενεργοποιήσετε, πατήστε το κουμπί (D2) στο τηλεχειριστήριο. Η οθόνη εμφανίζει το σχετικό σύμβολο (C12).

ΡΥΘΜΙΣΗ ΤΟΥ ΧΡΟΝΟΔΙΑΚΟΠΤΗ

Ο προγραμματισμός του χρονοδιακόπτη αποτελεί αποκλειστική λειτουργία της εφαρμογής: χάρη στις πολλές δυνατότητες προγραμματισμού του χρονοδιακόπτη, μπορείτε να εξοικονομήσετε ηλεκτρικό ρεύμα βελτιστοποιώντας τη διάρκεια λειτουργίας με εβδομαδιαίο προγραμματισμό, ρυθμίζοντας με χρονοκαθυστέρηση την ενεργοποίηση ή απενεργοποίηση της συσκευής.

ΛΕΙΤΟΥΡΓΙΑ ECO REAL FEEL

Το ECO Real Feel είναι η καινοτόμος τεχνολογία της De'Longhi που ρυθμίζει ταυτόχρονα τη μείωση της θερμοκρασίας και τον έλεγχο της υγρασίας, εξασφαλίζοντας το καλύτερο δυνατό επίπεδο άνεσης.

Με τα παραδοσιακά συστήματα, κατά τη διάρκεια της λειτουργίας της συσκευής, μπορεί να επιτυγχάνονται οι βέλτιστες συνθήκες άνεσης αλλά αυτές δεν διατηρούνται καθώς περνά η ώρα. Με το ECO REAL FEEL, μόλις επιτευχθούν οι βέλτιστες συνθήκες άνεσης, το PAC προσαρμόζει αυτόματα τη λειτουργία του συμπιεστή και τη ροή αέρα, προκειμένου οι συνθήκες αυτές να διατηρούνται καθώς περνά η ώρα.

Για να ενεργοποιήσετε τη λειτουργία, πατήστε το κουμπί Eco Real Feel (D8). Το σύμβολο ECO REAL FEEL (C16) εμφανίζεται.

Σημαντικό: Γι' αυτή τη χρήση, η συσκευή θα πρέπει να είναι ρυθμισμένη όπως είναι ρυθμισμένη για τη λειτουργία κλιματισμού.

Μετά από περίπου 1 λεπτό, η ένδειξη ECO REAL FEEL (C11) ανάβει. Αλλάζει χρώμα όταν πλησιάζει στο βέλτιστο επίπεδο άνεσης (δείτε το ακόλουθο διάγραμμα).

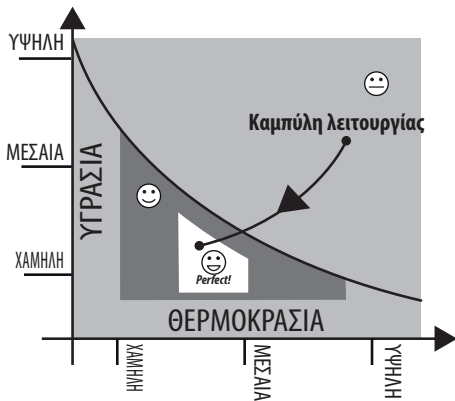

 **ΠΟΡΤΟΚΑΛΙ ΦΩΣ:** Οι συνθήκες δωματίου απέχουν από το βέλτιστο επίπεδο.







 **ΠΡΑΣΙΝΟ ΦΩΣ:** Οι περισσότεροι άνθρωποι νιώθουν ότι οι συνθήκες δωματίου είναι καλές, κοντά στο βέλτιστο επίπεδο.

 **ΜΠΛΕ ΦΩΣ:** Βέλτιστο επίπεδο άνεσης.
Perfect!

- Η αίσθηση της άνεσης είναι μια υποκειμενική κατάσταση. Γι' αυτό τον λόγο, ο κάθε άνθρωπος κρίνει διαφορετικά τις ίδιες περιβαλλοντικές συνθήκες.
- Σε ιδιαίτερα έντονες περιβαλλοντικές συνθήκες (μεγάλο μέγεθος δωματίου, υψηλή εξωτερική θερμοκρασία ή υγρασία, ελλιπής μόνωση του χώρου, παρουσία πολλών ατόμων ή έντονο θερμικό φορτίο εντός του δωματίου, έντονη έκθεση στον ήλιο...) η συσκευή ενδέχεται να μην μπορεί να επιτύχει το βέλτιστο επίπεδο άνεσης.

ΑΥΤΟΔΙΑΓΝΩΣΗ

Η συσκευή διαθέτει σύστημα αυτοδιάγνωσης για τον προσδιορισμό ενός αριθμού προειδοποιήσεων/δυσλειτουργιών. Στην οθόνη της συσκευής εμφανίζονται κάποια μηνύματα σφάλματος.

ΑΝ ΣΤΗΝ ΟΘΟΝΗ ΕΜΦΑΝΙΖΕΤΑΙ ...,	ΑΝ ΣΤΗΝ ΟΘΟΝΗ ΕΜΦΑΝΙΖΕΤΑΙ ...,	ΑΝ ΣΤΗΝ ΟΘΟΝΗ ΕΜΦΑΝΙΖΕΤΑΙ ...,	ΑΝ ΣΤΗΝ ΟΘΟΝΗ ΕΜΦΑΝΙΖΕΤΑΙ ...,	ΑΝ ΣΤΗΝ ΟΘΟΝΗ ΕΜΦΑΝΙΖΕΤΑΙ ...,
		 	 	
<p>“Low Temperature” (Χαμηλή Θερμοκρασία) (Πρόληψη σχηματισμού πάγου)</p> <p>ΤΙ ΠΡΕΠΕΙ ΝΑ ΚΑΝΩ;</p> <p>Η συσκευή διαθέτει προστασία κατά του πάγου για την αποφυγή υπερβολικού σχηματισμού πάγου. Η συσκευή ξεκινά αυτόματα τη λειτουργία της μόλις ολοκληρωθεί η διαδικασία απόψυξης.</p>	<p>Χαμηλή υγρασία</p> <p>ΤΙ ΠΡΕΠΕΙ ΝΑ ΚΑΝΩ;</p> <p>Το μήνυμα αυτό εμφανίζεται μόνο στη λειτουργία Real Feel, επισημαίνοντας ότι το επίπεδο υγρασίας του δωματίου είναι εξαιρετικά χαμηλό. Για να συνεχίσει να λειτουργεί η μονάδα, αλλάξτε τη σε οποιαδήποτε άλλη λειτουργία εκτός από τη λειτουργία Real Feel.</p>	<p>“Probe Failure” (Σφάλμα Αισθητήρα) (Βλάβη στον αισθητήρα)</p> <p>ΤΙ ΠΡΕΠΕΙ ΝΑ ΚΑΝΩ;</p> <p>Αν εμφανίζεται αυτή η ένδειξη, επικοινωνήστε με το τοπικό εξουσιοδοτημένο κέντρο σέρβις.</p>	<p>“High Level” (Υψηλό Επίπεδο) (Εσωτερικός δίσκος γεμάτος)</p> <p>ΤΙ ΠΡΕΠΕΙ ΝΑ ΚΑΝΩ;</p> <p>Αδειάστε το εσωτερικό δοχείο ασφαλείας ακολουθώντας τις οδηγίες στην ενότητα «Ενέργειες στο τέλος της σεζόν».</p>	<p>“Communication Failure” (Σφάλμα Επικοινωνίας) (Πρόβλημα εσωτερικής επικοινωνίας)</p> <p>ΤΙ ΠΡΕΠΕΙ ΝΑ ΚΑΝΩ;</p> <p>Αν εμφανίζεται αυτή η ένδειξη, επικοινωνήστε με το τοπικό εξουσιοδοτημένο κέντρο σέρβις.</p>

ΣΥΜΒΟΥΛΕΣ ΓΙΑ ΣΩΣΤΗ ΧΡΗΣΗ

Για να εξασφαλίσετε τα βέλτιστα αποτελέσματα του κλιματιστικού σας, ακολουθήστε τις παρακάτω οδηγίες:

- κλείστε τα παράθυρα και τις πόρτες του δωματίου όπου γίνεται χρήση του κλιματιστικού. Όταν γίνεται ημι-μόνιμη εγκατάσταση του κλιματιστικού, θα πρέπει να αφήνετε μια πόρτα ελαφρώς ανοιχτή (περίπου 1 εκ.) για τον σωστό αερισμό του χώρου.
- Μη χρησιμοποιείτε ποτέ τη συσκευή σε δωμάτια με πολλή υγρασία (π.χ. πλυσταριό).
- Προστατεύστε το δωμάτιο από την άμεση έκθεση στο ηλιακό φως κλείνοντας μερικώς τις κουρτίνες και/ή τα παντζούρια για εξοικονόμηση ενέργειας.
- Μη χρησιμοποιείτε ποτέ τη συσκευή σε εξωτερικό χώρο.
- Βεβαιωθείτε ότι δεν υπάρχουν πηγές θερμότητας μέσα στο δωμάτιο.
- Βεβαιωθείτε ότι το κλιματιστικό βρίσκεται πάνω σε επίπεδη επιφάνεια.

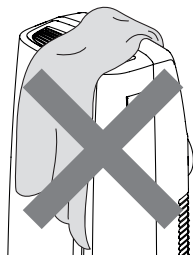

μη σκεπάζετε τη συσκευή

- Μην αφήνετε ποτέ κανένα αντικείμενο πάνω στο κλιματιστικό.
- Μην εμποδίζετε ποτέ τις γριλίες εισαγωγής ή εξαγωγής αέρα.

ΚΑΘΑΡΙΣΜΟΣ

Πριν τον καθαρισμό ή τη συντήρηση, απενεργοποιήστε τη συσκευή πατώντας το κουμπί  και έπειτα αποσυνδέστε την από την πρίζα.

ΚΑΘΑΡΙΣΜΟΣ ΤΟΥ ΠΕΡΙΒΛΗΜΑΤΟΣ

Θα πρέπει να καθαρίζετε τη συσκευή με ένα ελαφρώς υγρό πανί και έπειτα να τη στεγνώνετε με ένα στεγνό πανί. Για λόγους ασφαλείας, μην πλένετε ποτέ το κλιματιστικό με νερό.

Προσοχή! Μη χρησιμοποιείτε ποτέ βενζίνη, οινόπνευμα ή διαλύτες για να καθαρίσετε τη συσκευή. Μην ψεκάζετε ποτέ εντομοκτόνα ή παρόμοια υγρά.

ΚΑΘΑΡΙΣΜΟΣ ΤΟΥ ΦΙΛΤΡΟΥ ΑΕΡΑ BIO SILVER

Το φίλτρο BioSilver παγιδεύει τη σκόνη και τη γύρη και βοηθά

στη μείωση της ανάπτυξης βακτηρίων και μούχλας στο φίλτρο. Εάν το φίλτρο είναι βρώμικο, επηρεάζεται η κυκλοφορία του αέρα και μειώνεται η αποτελεσματικότητα της συσκευής. Επομένως, είναι καλή πρακτική να καθαρίζετε το φίλτρο σε τακτά χρονικά διαστήματα. Η συχνότητα εξαρτάται από τη διάρκεια και τις συνθήκες λειτουργίας. Αν η μονάδα χρησιμοποιείται συνέχεια ή συστηματικά, συνιστάται να καθαρίζετε το φίλτρο μια φορά την εβδομάδα.

Το φίλτρο βρίσκεται μέσα στη γρίλια εισαγωγής αέρα.

Για να καθαρίσετε το φίλτρο, αφαιρέστε το όπως φαίνεται στην εικ. 11. Χρησιμοποιήστε ηλεκτρική σκούπα για να αφαιρέσετε τη σκόνη που έχει μαζευτεί πάνω στο φίλτρο. Αν είναι πολύ βρώμικο, βυθίστε το μέσα σε ζεστό νερό και ξεβγάλετε το αρκετές φορές. Το νερό δεν πρέπει ποτέ να ξεπερνά τους 40°C.

Αφού πλύνετε το φίλτρο, αφήστε το να στεγνώσει εντελώς προτού το ξαναβάλετε στη θέση του.

ΕΛΕΓΧΟΙ ΣΤΗΝ ΕΝΑΡΞΗ ΤΗΣ ΣΕΖΟΝ

Βεβαιωθείτε ότι το καλώδιο ισχύος και το φως δεν παρουσιάζουν φθορά και ότι το σύστημα γείωσης είναι αποτελεσματικό.

Τηρείτε επακριβώς τις οδηγίες εγκατάστασης.

ΕΝΕΡΓΕΙΕΣ ΣΤΟ ΤΕΛΟΣ ΤΗΣ ΣΕΖΟΝ

Για να αποστραγγίσετε όλο το νερό από το κύκλωμα, αφαιρέστε το εξωτερικό πώμα ξεβιδώνοντάς το αριστερόστροφα (εικ. 12) και αφήστε το νερό να τρέξει μέσα σε μια λεκάνη.

Μόλις η συσκευή αδειάσει, ξαναβάλτε τα καπάκια.

Καθαρίστε το φίλτρο και στεγνώστε το καλά προτού το ξαναβάλετε στη θέση του.

ΤΕΧΝΙΚΕΣ ΠΡΟΔΙΑΓΡΑΦΕΣ

Τάση ισχύος	δείτε την πινακίδα στοιχείων
Μέγ. απορροφούμενη ισχύς κατά την ψύξη	“
Ψυκτικό μέσο	“
Ψυκτική ικανότητα	“
Συχνότητα	2402.0-2483.5 MHz
Μέγιστη ισχύς μετάδοσης	0,0631 W

ΟΡΙΑΚΕΣ ΣΥΝΘΗΚΕΣ

Θερμοκρασία δωματίου για κλιματισμό	18° ÷ 35°C
-------------------------------------	------------

Η μεταφορά, η πλήρωση, ο καθαρισμός, η αποκατάσταση και η απόρριψη του ψυκτικού πρέπει να εκτελούνται μόνο από κέντρο τεχνικού σέρβις εξουσιοδοτημένο από τον κατασκευαστή.

Η συσκευή πρέπει να απορρίπτεται μόνο μέσω εξειδικευμένου κέντρου εξουσιοδοτημένου από τον κατασκευαστή.

Προσοχή! ΓΙΑ ΝΑ ΑΠΟΦΥΓΕΤΕ ΤΗΝ ΠΡΟΚΛΗΣΗ ΖΗ- ΜΙΑΣ ΣΤΗ ΜΟΝΑΔΑ:

ΜΗ ΜΕΤΑΦΕΡΕΤΕ ΚΑΙ ΜΗΝ ΤΟΠΟΘΕΤΕΙΤΕ ΠΟΤΕ ΤΗ ΣΥΣΚΕΥΗ ΑΝΑΠΟΔΑ Ή ΣΤΟ ΠΛΑΪ. ΑΝ ΣΥΜΒΕΙ ΚΑΤΙ ΤΕΤΟΙΟ, ΠΕΡΙΜΕΝΕΤΕ 6 ΩΡΕΣ ΠΡΟΤΟΥ ΑΝΑΨΕΤΕ ΤΗ ΣΥΣΚΕΥΗ, Ο ΧΡΟΝΟΣ ΩΣΤΟΣΟ ΠΟΥ

ΣΥΣΤΗΝΕΤΑΙ ΕΙΝΑΙ 24 ΩΡΕΣ. Αν η μονάδα έχει γείρει στο πλάι, το λάδι χρειάζεται να επιστρέψει στον συμπιεστή προκειμένου να διασφαλιστεί η σωστή λειτουργία. Αν δεν αφήσετε αυτόν τον χρόνο να παρέλθει (6-24 ώρες) η μονάδα μπορεί να λειτουργήσει μόνο για σύντομο διάστημα και έπειτα ο συμπιεστής θα υποστεί ζημιά λόγω έλλειψης λαδιού.

ΑΝΤΙΜΕΤΩΠΙΣΗ ΠΡΟΒΛΗΜΑΤΩΝ

ΠΡΟΒΛΗΜΑ	ΑΙΤΙΑ	ΛΥΣΗ
Το κλιματιστικό δεν ανάβει	δεν είναι συνδεδεμένο στην πρίζα	συνδέστε το στην πρίζα
	δεν υπάρχει ρεύμα	περιμένετε
	έχει παρέμβει η εσωτερική διάταξη ασφάλειας	επικοινωνήστε με το Κέντρο Σέρβις
Το κλιματιστικό λειτουργεί μόνο για λίγη ώρα	υπάρχουν κάμψεις ή συστροφές στον σωλήνα εξαγωγής αέρα	τοποθετήστε τον σωλήνα του αέρα σωστά, έχοντας όσο το δυνατό μικρότερο μήκος και λιγότερες καμπύλες ώστε να αποφεύγονται οι στενώσεις
	κάτι εμποδίζει την εξαγωγή του αέρα	ελέγξτε και αφαιρέστε τυχόν εμπόδια στην εκκένωση του αέρα
Το κλιματιστικό λειτουργεί, αλλά δεν ψύχει το δωμάτιο	παράθυρα, πόρτες και/ή κουρτίνες ανοιχτές	κλείστε πόρτες, παράθυρα και κουρτίνες, λαμβάνοντας υπόψη τις «ΣΥΜΒΟΥΛΕΣ ΓΙΑ ΣΩΣΤΗ ΧΡΗΣΗ» που αναφέραμε παραπάνω
	υπάρχουν πηγές θερμότητας στο δωμάτιο (φούρνος, στεγνωτήρας μαλλιών, κτλ.)	διακόψτε τη λειτουργία των συσκευών που εκπέμπουν θερμότητα
	ο σωλήνας εξαγωγής αέρα έχει αποσυνδεθεί από τη συσκευή	Συνδέστε τον σωλήνα εξαγωγής αέρα στην υποδοχή στο πίσω μέρος της συσκευής (εικ. 1).
	βουλωμένο φίλτρο	καθαρίστε ή αντικαταστήστε το φίλτρο σύμφωνα με την παραπάνω περιγραφή
	οι τεχνικές προδιαγραφές της συσκευής δεν είναι κατάλληλες για τον χώρο μέσα στον οποίο είναι τοποθετημένη.	
Κατά τη διάρκεια της λειτουργίας, διαπιστώνεται μια δυσάρεστη οσμή στο δωμάτιο	βουλωμένο φίλτρο	καθαρίστε το φίλτρο σύμφωνα με την παραπάνω περιγραφή
Το κλιματιστικό δεν λειτουργεί για περίπου τρία λεπτά μετά από επανεκκίνηση	μια εσωτερική διάταξη ασφάλειας αποτρέπει την επανεκκίνηση της συσκευής εντός των τριών πρώτων λεπτών μετά την τελευταία απενεργοποίηση	περιμένετε. Η καθυστέρηση αυτή αποτελεί μέρος της κανονικής λειτουργίας.
Εμφανίζεται ένα από τα παρακάτω μηνύματα: <i>LT/LH/PF/HL/EI</i>	η συσκευή διαθέτει σύστημα αυτοδιάγνωσης για τον προσδιορισμό ενός αριθμού δυσλειτουργιών.	δείτε το κεφάλαιο ΑΥΤΟΔΙΑΓΝΩΣΗ