

BEVEZETÉS

Köszönjük, hogy egy De'Longhi terméket választott. Szánjon pár percet az utasítások elolvasására, hogy elkerülje a berendezés kockázatait vagy sérülését.

Töltse le az alkalmazást!



Ez a készülék a „DeLonghi Comfort” nevű alkalmazással is használható, amely letölthető az App Store®-ból vagy a Google Play-ről.

Ahhoz, hogy hozzáférjen az összes funkcióhoz, helyi hálózatra (Home WLAN) van szüksége Internet-eléréssel. Ezenkívül ellenőrizze, hogy nem gátolja-e valami az Internet elérést, például tűzfal, proxy, hitelesítések stb.

Az alkalmazással egyszerűen vezérelheti a Pinguino-t az otthonából vagy azon kívülről

LEÍRÁS

A berendezés leírása (lásd a 3 - A oldal)

- A1** lég kimeneti rács
- A2** vezérlőpanel
- A3** fogantyú
- A4** görgők
- A5** BioSilver légszűrő
- A6** lég beszívó rács
- A7** levegő kifúvó cső illesztés
- A8** lég beszívó rács
- A9** tápvezeték
- A10** leeresztő tömlő kupakkal
- A11** távvezérlő jelző
- A12** távirányító tartó

Tartozékok leírása (lásd 3 - B oldal)

- B1** fali adapter kupakkal
- B2** levegő kifúvó cső
- B3** cső adapter
- B4** adapter ablakkerethez
- B5** ablakkeret szárnyas csavarral
- B6** adapter fali telepítéshez/ablak kimenethez
- B7** ablak kimenet
- B8** távirányítás
- B9** ablakkeret kupak

ELEKTROMOS CSATLAKOZÁS

Mielőtt a hálózatba csatlakoztatná, ellenőrizze a következőket:

- a hálózati feszültség megegyezik a készülék hátulján található táblán feltüntetett feszültséggel;
- az aljzat és az elektromos vezeték a szükséges terheléshez megfelelő;
- az aljzat a hálózati dugóhoz illik, ellenkező esetben cserélje le az aljzatot;
- az aljzat hatékony földelési rendszerhez csatlakozik. A gyártó nem vállal felelősséget ezen sérülések megelőzésére vonatkozó előírások be nem tartásáért.
- **A tápvezetékét csak műszaki szakember cserélheti le.**

HASZNÁLAT

Az alábbi utasítások lehetővé teszik a klímaberendezés működtetését a lehető leghatékonyabb módon. A használat előtt ellenőrizze, hogy a lég beszívó és kimeneti rácsok nincsenek elzáródva.

Megjegyzés: A berendezés egy automatikus párolgási funkcióval rendelkezik a hűtés folyamán létrejövő pára eltávolítására és egy páramentesítő móddal.

LÉGKONDITIONÁLÁS BESZERELÉS NÉLKÜL

SZÁRNYAS ABLAK

Ha szárnyas ablaka van, a következők szerint járjon el:

- Helyezze a levegő kifúvó csövet (B2) a berendezés hátsó oldalán lévő megfelelő illesztésébe (1. ábra).
- Csavarja be az ablak kimenetet (B7) és helyezze az ablakon kívülre, hogy kiengedje a forró levegőt (2. ábra).

FÜGGŐLEGES TOLÓABLAK

Ha tolóablaka van, a következők szerint járjon el:

- Helyezze be és rögzítse az ablakkerethez szükséges adaptert (B4) az ablakkeret nyílásába (B5) (3. ábra)
- Helyezze az ablakkeretet az ablakpárkányra, és húzza teljesen ki az ablakkeretig (4. ábra).
- Rögzítse a keretet a szárnyas csavarral (5. ábra) (Ha a keret túl hosszú az ablakhoz, egy szakember levághatja a műanyagot egy fűrészsel).
- Helyezze be a levegő kifúvó csövet (B2) az ablakkeret adapterébe (B4), és fordítsa el, ahogy a 6. ábrán látható.
- Annak érdekében, hogy könnyebbé váljon a levegő kifúvó cső (B2) beillesztése a berendezés hátulján lévő megfelelő illesztésbe, helyezze a cső adapterének füleit (B3) vízszintes helyzetbe, ahogy a 7. ábrán látható, és járjon el az 1. ábra szerint.

TOLÓABLAKOK

- A szárnyas csavaros rögzítésnek köszönhetően lehetőség nyílik az ablakkeret használatára tolóablakok esetében is. Helyezze a keretet függőlegesen úgy, hogy a nyílás az alsó részre kerüljön, hogy lehetővé tegye a kifúvó cső megfelelő behelyezését.

LÉGKONDITIONÁLÁS BESZERELÉSEL

- Helyezze a levegő kifúvó csövet (B2) a berendezés hátsó oldalán lévő megfelelő illesztésébe (1. ábra).
- Fúrjon egy 150 mm-es nyílást egy külső falon vagy egy ablakon keresztül. Tartsa be a nyílás távolságait, méreteit és magasságát a 8. ábra szerint.

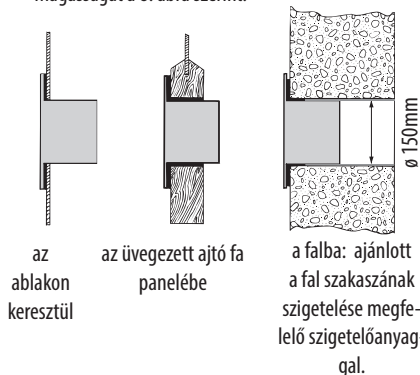

- Helyezze a fali adaptert (B1) a nyílásba.
- Helyezze a levegő kifúvó csövet (B2) a fali adapterbe (B1) (9. ábra)
- Amikor a cső (B2) nincs csatlakoztatva, a fűrt nyílást be lehet fedni az adapter kupakjával (B1).

Megjegyzés: Mivel különleges eszközökre van szükség a beszereléshez, ajánljuk, hogy szakember szerelje be a berendezést.

- A légkondicionáló beszereléskor hagyja enyhén nyitva az ajtót kb 1 cm-re, hogy biztosítsa a megfelelő szellőzést és a helyiségben lévő nyomást.
- Tartsa a levegő csövet amilyen röviden csak lehet és a lehető legkevésbé görbén, hogy elkerülje az összenyomódást.

MŰKÖDTETÉS A VEZÉRLŐPULTRÓL

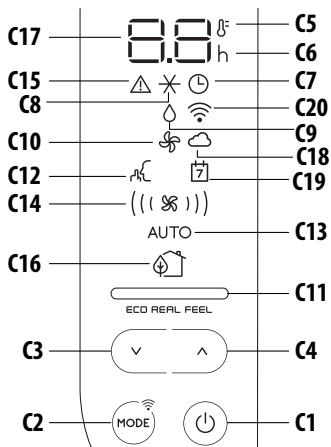

A VEZÉRLŐPULT LEÍRÁSA (C)

- C1** ON/STAND-BY (on/off) gomb
- C2** MODE funkcióválasztó gomb (légkondicionálás, páratlantítás, ventilátor, ON-OFF Wi-Fi - WLAN beállítások visszaállítása)
- C3** Csökkentő gomb
- C4** Növelő gomb
- C5** Hőmérséklet kijelző
- C6** Időzítő jelző
- C7** Időzítő jel
- C8** Légkondicionáló jel
- C9** Páramentesítés jel
- C10** Ventilátor jel
- C11** ECO REAL FEEL jelző
- C12** SILENT jel
- C13** Auto jelző
- C14** Légáramlás jelzők
- C15** Riasztás jel
- C16** ECO REAL FEEL jel
- C17** Hőmérséklet beállítása, beállított be/ki időzítés
- C18** Alkalmazás jelző
- C19** Alkalmazás időzítő/naptár
- C20** Wi-Fi szimbólum

A BERENDEZÉS BE/KIKAPCSOLÁSA

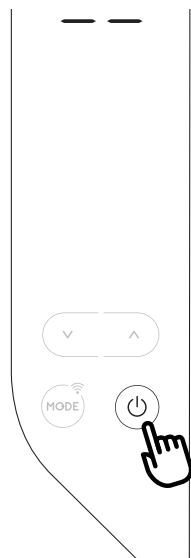

Mielőtt csatlakoztatná a készüléket, ellenőrizze, hogy az egység hátulján lévő leeresztő tömlő kupakja megfelelően fel legyen illesztve (A10).

Dugja be a konnektor dugóját az aljzatba.

Két vonal jelenik meg a kijelzőn, ami azt jelenti, hogy a készülék készenlétben áll.

Érintse meg a  (C1) gombot, hogy bekapcsolja a készüléket.

Amikor a készülék elindul, a kikapcsolás előtti utolsó funkció indul be.

Megjegyzés: A vezérlőpult pár másodperces inaktivitása után csökken a fényereje, és a következő pár perc után tovább csökken.

A készülék kikapcsolásához érintse meg ismét a  (C1) gombot.

Megjegyzés: Soha ne kapcsolja ki a légkondicionálót egyszerűen a konnektor kihúzásával. Érintsem meg a  (C1) gombot, hogy készenléti állapotba helyezze a légkondicionálót, és várjon pár percet, mielőtt kihúzná a konnektorból. Ily módon a készülék elvégezheti a működési állapot ellenőrzéseket.

MÓD KIVÁLASZTÁSA

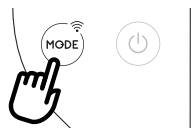

A kívánt működési mód kiválasztásához érintse meg többször a MODE gombot (C2), amíg a kívánt módot ki nem választja.

Wi-Fi FUNKCIÓ (A vezérlőpanelről)



A Wi-fi funkció kijelöléséhez vagy kijelölésének törléséhez érintse meg a MODE gombot 3 másodpercig.

Amikor a Wi-Fi ikon megjelenik azt jelenti, hogy az alábbi Wi-Fi funkciók állnak rendelkezésre:



FOLYTONOSAN ÉGŐ WIFI SZIMBÓLUM

azt jelenti, hogy a Wi-Fi funkciók aktívak ÉS megtalálta a „Home WLAN”-t.



LASSÚ VILLOGÁS

azt jelenti, hogy a készülék keresi a „Home WLAN”-t.*



GYORS VILLOGÁS



azt jelenti, hogy még nem találta meg a „Home WLAN”-t vagy még nem állította be.



„ALKALMAZÁS VEZÉRLÉS” IKON

Amikor megjelenik az ALKALMAZÁS VEZÉRLÉS ikon, az azt jelenti, hogy az utolsó parancsot az alkalmazáson keresztül kapta meg.

Ha meg szeretné változtatni az eltárolt „Home WLAN” beállításokat, kövesse az alábbiakat:

- nyomja meg körülbelül 20 másodpercig a C2 MODE gombot a vezérlőpanelen, amíg egy hosszú hangjelzést nem hall;
- a  és  ikon egyidejűleg villog.
- az alkalmazás segítségével vigye be az új WLAN beállításokat az egységre.

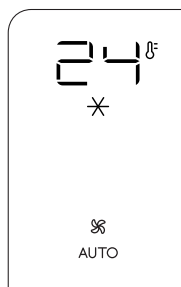

* **Megjegyzés:** Készenléti módban a „Home WLAN” keresése körülbelül 1 óra elteltével leáll. Akkor indul újra, amikor ismét bekapcsolja a készüléket.

✕ LÉGKONDITIONÁLÓ MÓD



Ez a megfelelő mód meleg, nedves idő esetén, amikor a helyiségben mind hűtésre, mind páramentesítésre szükség van.

A mód helyes beállításához:

- Többször nyomja meg a MODE gombot (C2), míg meg nem jelenik a ✕ légkondicionálás jele. A kijelzőn megjelenik a kívánt hőmérséklet és az AUTO ventilátor sebesség.
- Az elérni kívánt hőmérséklet módosításához érintse meg a  (C4) vagy a  (C3) gombot.

Megjegyzés: A legmegfelelőbb hőmérséklet nyáron 24 és 27°C között van. Ugyanakkor a külső hőmérséklettől sokkal alacsonyabb hőmérséklet beállítása nem ajánlott.

A kondicionáló módban a légáramlást csak a távszabályzóról lehet kiválasztani.

◊ PÁRMENTESÍTŐ MÓD

| | |
|------|--|
| ◊ | Ez a helyiségben lévő nedvesség csökkentésére alkalmas üzemmód (tavasszal és ősszel, nedves szobákban, esős időszakokban, stb.). Ehhez a használathoz a készüléket úgy kell beállítani, mint a légkondicionáló |
| ☼ | |
| AUTO | |

móddhoz. Azaz a levegő kifúvó csövet (B2) be kell illeszteni a készülékbe, hogy a nedvességet ki lehessen üríteni kívülré.

A mód helyes beállításához:

- Többször nyomja meg a MODE gombot (C2), míg meg nem jelenik a ◊ páramentesítés jele.
- A készülék automatikusan a legmegfelelőbb légáramlást választja ki.

☼ VENTILÁTOR MÓD



| | |
|---------|---|
| ☼ | A ventilátor mód használatakor a levegő kifúvó csövet (B2) nem kell a készülékhez csatlakoztatni. A mód helyes beállításához: |
| ((☼)) | |
| | |

- Többször nyomja meg a MODE gombot, míg meg nem jelenik a ☼ ventilátor jele.
- Válassza ki a megfelelő légáramlást a ^ növelő (C4) vagy a v csökkentő (C3) gombbal.

A lehetséges légáramlások:

- (☼) **Minimális légáramlás:** amikor a legcsendesebb működést szeretné.
- ((☼)) **Közepes légáramlás:** amikor alacsony zajszintet szeretne de egy megfelelő komfortérzéssel.
- (((☼))) **Maximális légáramlás:** a maximális teljesítményhez.

VÁLASSZA KI A HŐMÉRSÉKLETI SKÁLÁT

| | |
|---|---|
|  | A hőmérsékletet °C vagy °F mértékegységben tekintheti meg. A hőmérséklet mértékegységének módosításához érintse meg egyszerre a növelő ^ (C4) és csökkentő v (C3) gombokat kb 10 másodpercig. |
|  | |

MŰKÖDTETÉS A TÁVSZABÁLYZÓN KERESZTÜL

ELEMEK BEHELYEZÉSE VAGY CSERÉJE

- Távolítsa el a távszabályzó hátulján lévő fedelet;
- Helyezze be vagy cserélje le az elemeket két új LR03 "AAA" 1,5V elemmel, megfelelően behelyezve őket (lásd az írá-

nyokat az elemkamra belsejében) (10. ábra);

- Helyezze vissza a fedelet.

Megjegyzés: Ha a távszabályzót lecserélik vagy kidobja, az elemeket a hatályos jogszabályoknak megfelelően kell eltávolítani és ártalmatlanítani, mivel ártalmasak a környezetre. Ne keverje a régi és új elemeket.

Ne keverje az alkáli-, a standard- (szén-cink) vagy az újratölthető elemeket. Ne dobja tűzbe az elemeket. Az elemek felrobbanhatnak vagy szivároghatnak. Ha a távszabályzót nem használja egy bizonyos ideig, távolítsa el az elemeket.

TÁVIRÁNYÍTÓ HASZNÁLATA

- Irányítsa a távirányítót a légkondicionálón található jelfogó felé (A11). A távirányító maximum 7 m távolságra legyen a készüléktől (10. ábra) (akadályok nélkül a távirányító és a jelfogó között).
- A távirányítót óvatosan kezelje. Ne ejtse le és ne tegye ki közvetlen napfénynek illetve hőnek.

Megjegyzés: A távirányítót biztonságosan tárolhatja a megfelelő tartóban (A12).

Wi-Fi FUNKCIÓ (A távirányítóról)

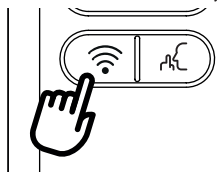

A WiFi funkció aktiválásához vagy kikapcsolásához a távirányítón tartsa nyomva a WiFi gombot néhány másodpercig, amíg dupla hangjelzést nem hall.

Amikor a Wi-Fi ikon megjelenik azt jelenti, hogy a WiFi funkciók rendelkezésre állnak: (lásd a 102. oldalt)

TÁVSZABÁLYZÓ LEÍRÁSA

- D1)** BE/KÉSZENLÉT gomb
- D2)** Silent gomb
- D3)** Légáramlás
- D5)** Wi-Fi gomb
- D6)** MODE gomb
- D4-D7)** Növelő/Csökkentő gomb
- D8)** ECO REAL FEEL gomb

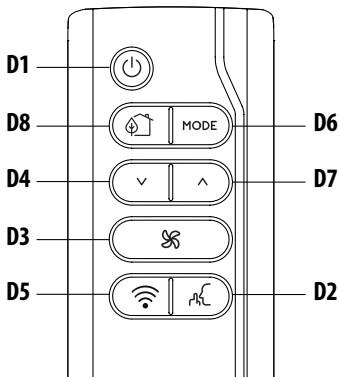

A BERENDEZÉS BE/KIKAPCSOLÁSA

- Dugja be a konnektorba.
- Nyomja meg a gombot (D1) (a bekapcsoláskor a légkondicionáló ugyanabban a módban kezd működni, amiben a kikapcsoláskor).
- A készülék kikapcsolásához nyomja meg a gombot (D1).

Megjegyzés: Soha ne kapcsolja ki a készüléket a csatlakozó kihúzásával.

Mindig kapcsolja ki a gombbal (D1), és várjon pár percet, mielőtt kihúzná a csatlakozót. Csak ily módon fogja tudni a készülék elvégezni a standard ellenőrzéseket.

MŰKÖDÉSI MÓD KIVÁLASZTÁSA

A kívánt működési mód kiválasztásához érintse meg többször a MODE gombot (D6), amíg a kívánt módot ki nem választja.

A távszabályzón rendelkezésre álló vezérlések legtöbbje megtalálható a készülék vezérlőpultján (C).

HŐMÉRSÉKLET KIVÁLASZTÁSA

Kondicionáló módban nyomja meg a (D4) és (D7) gombokat a kívánt hőmérséklet növeléséhez/csökkentéséhez.

LÉGÁRAMLÁS KIVÁLASZTÁSA

A légkondicionáló vagy a ventilátor módban nyomja meg a gombot (D3), hogy növelje/csökkentse a kívánt légáramlást.

SILENT FUNKCIÓ (csak kondicionáló módban áll rendelkezésre)

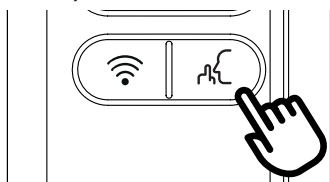

A funkció aktiválásával a működési zaj tovább csökken. Az aktiváláshoz nyomja meg a (D2) gombot a távszabályzón. A kijelzőn megjelenik a hozzá tartozó jel (C12).

IDŐZÍTŐ BEÁLLÍTÁSA

Az időzítő programozása az alkalmazás egyik exkluzív funkciója: az időzítő programozás számos lehetőségének köszönhetően megelőzhető a villamos energia pazarlása az üzemidő optimalizálásával heti ütemezéssel, a készülék késleltetett indítási vagy leállítási beállításával.

ECO REAL FEEL FUNKCIÓ

ECO REAL FEEL az innovatív De'Longhi technológia, amely egyszerre hat a hőmérséklet csökkentésére és a páratartalom ellenőrzésére, biztosítva a legmegfelelőbb komfortérzést.

A hagyományos rendszerekkel az üzemi idő alatt el lehet érni az optimális komfort körülményeket, de azok az idővel nem biztosítottak. Az ECO REAL FEEL segítségével optimális komfortot elérése után, a PAC automatikusan modulálja a kompresszor működését és a légmozgást, hogy fenntartsa az elért komfortot. A funkció aktiválásához nyomja meg az Eco Real Feel gombot (D8). Megjelenik az ECO REAL FEEL jel (C16).

Megjegyzés: Ehhez használathoz a készüléket úgy kell beállítani, mint a légkondicionáló módoz.

Kb 1 perc után az ECO REAL FEEL kijelző (C11) kigyullad. Megváltozik a színe, amikor közeledik a legmegfelelőbb komfort színhez (lásd az alábbi grafikon).

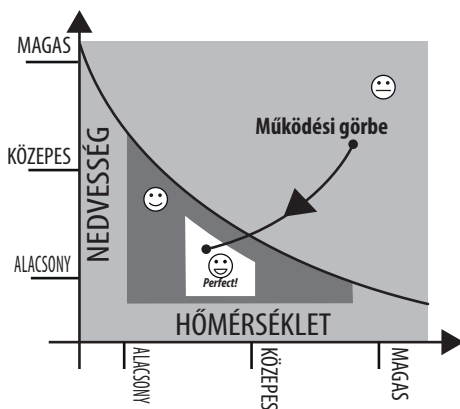



NARANCSSÁRGA JELZŐFÉNY: A helyiség körülményei messze vannak az optimális szinttől.



ZÖLD JELZŐFÉNY: A legtöbben kellemes körülményeket érzelenek a helyiségben, közel az optimális szinthez.









KÉK FÉNY: Legmegfelelőbb komfort szint.

- A jó közérzet egy szubjektív körülmény. Ezért különböző személyek különböző módon értékelhetik ugyanazon környezeti körülményeket.
- Különösen extrém környezeti körülmények között (környezet nagysága, külső magas hőmérséklet vagy páratartalom, a szoba gyenge szigetelése, túl sok ember vagy erős hőterhelés a helyiségben, erős besütő napfény ...) a készülék nem biztos, hogy képes elérni a legmegfelelőbb komfort szintet.

ÖNDIAGNÓZIS

A készüléken egy öndiagnózis rendszer működik, számos figyelmeztetés/hiba beazonosítására. A hibaüzenetek a készülék kijelzőjén jelennek meg.

| HA... JELENIK MEG A KIJELZŐN, | HA... JELENIK MEG A KIJELZŐN, | HA... JELENIK MEG A KIJELZŐN, | HA... JELENIK MEG A KIJELZŐN, | HA... JELENIK MEG A KIJELZŐN, |
|--|---|---|---|---|
|  |  |   |   |  |
| „Low Temperature” (Alacsony hőmérséklet) (fagy megelőzés) | Low humidity (Alacsony páratartalom) | Probe Failure (Szonda hiba) (Szonda sérült) | „High Level” (Magas szint) (Belső tartály tele) | „Communication Failure” (Kommunikációs hiba) (Belső kommunikációs hiba) |
| ..MIT KELL TENNEM? | ..MIT KELL TENNEM? | ..MIT KELL TENNEM? | ..MIT KELL TENNEM? | ..MIT KELL TENNEM? |
| A készülék fagyás elleni védőkészülékkel van ellátva, hogy elkerülje a túlzott jég képződését. A készülék automatikusan újraindul, amikor az olvasztási folyamat befejeződött. | Ez az üzenet csak akkor jelenik meg, ha a Real Feel funkció aktív jelezvén, hogy a helyiség páratartalma túl alacsony. A működés folytatásához kapcsolja az egységet a Real Feel funkció kívül bármelyik másik módba. | Ha ezt látja, forduljon a hivatalos helyi szervizközponthoz. | Üritse ki a belső biztonsági tartályt a „Szezon végi műveletek” fejezetben leírtak szerint. | Ha ezt látja, forduljon a hivatalos helyi szervizközponthoz. |

JAVASLATOK A MEGFELEŐ HASZNÁLATHOZ

a légkondicionáló optimális teljesítménye érdekében kövesse az alábbi tanácsokat:

- csukja be a kondicionálni kívánt helyiség ablakait és ajtajait. Amikor a légkondicionálót féli állandó üzembe helyezi, hagyja enyhén nyitva az ajtót (kb 1 cm-re), hogy lehetővé tegye a megfelelő légáramlást.
- Soha ne használja a készüléket túl nyirkos helyiségekben (mosodákban például).
- Óvja meg a készüléket a közvetlen napfénytől, húzza be a függönyöket vagy redőnyöket, hogy a készülék gazdaságosabban működhessen.
- Soha ne használja a készüléket a szabadban.
- Ügyeljen, hogy ne legyenek hőforrások a helyiségben.
- ügyeljen, hogy a légkondicionáló egy egyenletes felületen álljon.

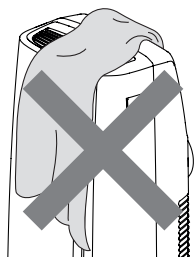

ne takarja le a készüléket

- Soha ne hagyjon semmit a légkondicionáló tetején.
- Soha ne akadályozza a levegő bemenetet illetve a kimeneti rácsokat.

TISZTÍTÁS

Tisztítás vagy karbantartás előtt kapcsolja ki a készüléket a  gomb érintésével, majd húzza ki a csatlakozót a konnektorból.

A SZEKRENY TISZTÍTÁSA

Egy nedves ruhával tisztítsa meg a készüléket, majd egy száraz ruhával törölje szárazra. Biztonsági okokból soha ne mossa a légkondicionálót vízzel.

Figyelem! Soha ne használjon benzint, alkoholt vagy oldószereket a készülék tisztításához. Soha ne spricceljen bele rovarirtó szereket vagy hasonlókat.

A BIO SILVER LÉGSZŰRŐ TISZTÍTÁSA

A BioSilver szűrő segíti felfogni a port és a pollent, és segíti a baktériumok és penész keletkezésének csökkenését a szűrőn.

Ha a szűrő szennyezett, negatívan befolyásolja a levegő keringését és a készülék hatékonysága csökken. Ezért ajánlatos a szűrőt rendszeresen megtisztítani. A gyakoriság a működés időtarta-

mától és körülményeitől függ. Ha az egységet folyamatosan vagy szisztematikusan használja, javasolta szűrő heti tisztítása.

A szűrő a bemeneti rács belső részén található.

A szűrő tisztításához vegye ki a 11. ábra szerint.

Egy porszívóval távolítsa el a szűrőre lerakódott port. Ha nagyon piszkos, merítse meleg vízbe és öblítse le néhányszor. A víz soha nem lehet 40 °C-nál forróbb.

A szűrő lemosása után hagyja megszáradni, mielőtt visszaehelyezné.

SZEZON KEZDETI ELLENŐRZÉSEK

Ellenőrizze, hogy a tápvezetétek és a csatlakozó nem sérültek és hogy a földelési rendszer hatékony.

Pontosan kövesse a beszerelési utasításokat.

SZEZONVÉGI MŰVELETEK

A víz rendszerből történő kiürítéséhez az óramutató járásával ellentétes irányba (12. ábra) kicsavarva vegye le a külső kupakot és engedje ki a vizet egy tábla.

Amikor a készülék üres, helyezze vissza a kupakot.

Tisztítsa meg a szűrőt, és alaposan szárítsa meg mielőtt visszahelyezné.

MŰSZAKI JELLEMZŐK

Tápfeszültség lásd a címken

Max. felvett teljesítmény

légkondicionálás közben

Hűtőközeg

Hűtő kapacitás

Frekvencia 2402.0-2483.5 MHz

Maximális átviteli energia 0,0631 W

KORLÁTOZÓ FELTÉTELEK

Szobahőmérséklet légkondicionáláshoz

18° ÷ 35 °C

A hűtőkészülék szállítását, feltöltését, tisztítását, helyreállítását és ártalmatlanítását csak a gyártó által megjelölt műszaki szolgáltató központ végezheti.

A készülék ártalmatlanítását csak a gyártó által megjelölt szakközpont végezheti.

Figyelem! AZ EGYSÉG SÉRÜLÉSÉNEK ELKERÜLÉSE ÉRDEKÉBEN:

SOHA NE SZÁLLÍTSA VAGY FORDÍTSA A KÉSZÜLÉKET FEJEL LEFELE VAGY AZ OLDALÁRA. HA ELŐFORDULNA, VÁRJON 6 ÓRÁT MIELŐTT BEKAPCSOLNÁ A KÉSZÜLÉKET, 24 ÓRA A JAVASOLT IDŐTARTAM. Miután a készüléket az oldalára helyezték, az olajnak vissza kell folynia a kompresszorba a megfelelő működés érdekében. Ha

nem hagyja meg ezt az időt a készüléknek (6-24 óra), az egység egy rövid ideig működik, majd a kompresszor meghibásodik a hiányzó olaj miatt.

HIBAELHÁRÍTÁS

| HIBA | KIVÁLTÓ OK | MEGOLDÁS |
|---|---|--|
| A légkondicionáló nem indul be | nincs bedugva a konnektorba | dugja be a konnektorba |
| | nincs áram | várjon |
| | a belső biztonsági berendezés kioldott | hívja a Szervizközpontot |
| A légkondicionáló csak rövid ideig működik | kifúvó cső meghajlik vagy megtörik | <ul style="list-style-type: none"> Helyezze a levegő csövét megfelelően, tartsa amilyen röviden csak lehet és a lehető legkevésbé görbén, hogy elkerülje a szűkületeket |
| | valami nem engedi a levegőt kifújni | ellenőrizze és távolítsa el a kimenetet elzáró dolgokat |
| A légkondicionáló működik, de nem hűti a szobát | az ablakok, ajtók és/vagy függönyök nyitva vannak | csukja be az ajtókat, ablakokat és függönyöket, figyelembe véve a fenti „JAVASLATOK A MEGFELELŐ HASZNÁLATHOZ” részt |
| | hőforrások találhatóak a helyiségben (sütő, hajszárító, stb) | távolítsa el a hőforrásokat |
| | a kifúvó cső nincs a készülékhez csatlakoztatva | csatlakoztassa a kifúvó csövet a készülék hátulján lévő illesztésbe (1. ábra). |
| | a szűrő eldugult | tisztítsa meg vagy cserélje le a szűrőt a fentiek szerint |
| | a készülék műszaki jellemzői nem megfelelőek a helyiséghez, amelyben található. | |
| A működés közben kellemetlen szag keletkezik a helyiségben | a szűrő eldugult | tisztítsa meg a szűrőt a fentiek szerint |
| A légkondicionáló nem működik legalább három percig az újraindítás után | egy belső biztonsági készülék megakadályozza, hogy a készülék újrainduljon az utolsó lekapcsolás utáni három percen | várjon. A késés a normális működés része. |
| Az alábbiak közül megjelenik az egyik üzenet: <i>LT/LH/PF/HL/E1</i> | a készüléken egy öndiagnózis rendszer működik, számos hiba beazonosítására. | lásd az ÖNDIAGNÓZIS fejezetet |