

## INLEIDING

Dank u voor het kiezen van een De'Longhi-product. Neem even de tijd om de gebruiksaanwijzing te lezen, om het risico op beschadiging van het apparaat te voorkomen.

Download de App!



Dit apparaat kan ook gebruikt worden door middel van de APP "DeLonghi Comfort", die gedownload kan worden in de App Store® of in Google Play.

Voor toegang tot alle functies is een lokaal netwerk vereist (Home WLAN) met internettoegang. Controleer verder dat er geen sprake is van obstakels voor de internettoegang, zoals firewalls, proxy, authenticaties, enz.

Door middel van de App kunt u Pinguino thuis of op afstand eenvoudig regelen

## BESCHRIJVING

**Beschrijving van het apparaat (zie pagina 3 - A)**

- A1** luchtuitlaatrooster
- A2** bedieningspaneel
- A3** handgrepen
- A4** wieltjes
- A5** BioSilver-filter
- A6** luchtinlaatrooster
- A7** zitting luchtafvoerslang
- A8** luchtinlaatrooster
- A9** voedingskabel
- A10** afvoerslang met dop
- A11** signaalontvanger afstandsbediening
- A12** vak afstandsbediening

**Beschrijving van de accessoires (zie pagina 3 - B)**

- B1** flens wandbevestiging met dop
- B2** luchtafvoerslang
- B3** slangadapter
- B4** adapter voor vensterplaat
- B5** vensterplaat met vleugelmoer
- B6** adapter voor wandmontage/vensteruitlaat
- B7** vensteruitlaat
- B8** afstandsbediening
- B9** dop vensterplaat

## ELEKTRISCHE AANSLUITING

Controleer, voorafgaand aan de aansluiting op het elektriciteit-

snet, of:

- de netspanning gelijk is aan de waarde aangegeven op het plaatje op de achterkant van het apparaat;
  - het stopcontact en de elektriciteitsleiding geschikt zijn voor de vereiste belasting;
  - het stopcontact geschikt is voor het type stekker: vervang anders het stopcontact;
  - het stopcontact is aangesloten op een efficiënt aardingsstelsel.
- De fabrikant kan niet aansprakelijk worden gesteld wanneer deze voorschriften voor ongevalpreventie niet worden nageleefd.
- **De voedingskabel mag uitsluitend worden vervangen door gespecialiseerde technici.**

## GEBRUIK

Aan de hand van de onderstaande aanwijzingen kunt u uw airconditioner zo efficiënt mogelijk op de werking voorbereiden. Controleer voorafgaand aan het gebruik dat de inlaat- en uitlaatroosters van de lucht niet verstopt zijn.

**Let op:** Dit apparaat is uitgerust met een automatische verdamplingsfunctie voor de eliminatie van condens tijdens de koel- en ontvochtigingsmodi.

## AIRCONDITIONING ZONDER INSTALLATIE

### OPENSLAAND RAAM

Ga in geval van een openslaand raam als volgt te werk:

- Monteer de luchtafvoerslang (B2) in de betreffende zitting op de achterkant van het apparaat (afb. 1).
- Schroef de vensteruitlaat vast (B7) en plaats hem buiten het raam om de hete lucht af te voeren (afb. 2).

### VERTICAAL SCHUIFRAAM

Ga in geval van een dubbel schuifraam als volgt te werk:

- Plaats en vergrendel de adapter voor de vensterplaat (B4) in de opening van de vensterplaat (B5) (afb.3)
- Plaats de vensterplaat op de vensterbank en schuif hem uit om hem aan te passen aan de opening van het venster (afb. 4).
- Bevestig de plaat met de vleugelmoer (Afb. 5) (Als de vensterplaat eventueel te groot is voor het venster, kan het materiaal worden doorgezaagd door een gekwalificeerde persoon).
- Plaats de luchtafvoerslang (B2) in de adapter voor de vensterplaat (B4) en draai hem zoals aangegeven op afb. 6.
- Om de montage van de luchtafvoerslang (B2) in de betreffende zitting op de achterkant van het apparaat te vereen-

voudigen, moeten de lipjes van de slangadapter (B3) horizontaal worden geplaatst zoals aangegeven op afb. 7, om vervolgens verder te gaan zoals aangegeven op afb. 1.

## HORIZONTAAL SCHUIFRAAM

- Dankzij de vleugelmoer kan de vensterplaat ook gebruikt worden voor horizontale schuiframen. Plaats de plaat verticaal, met de opening onder, zodat een correcte installatie van de luchtafvoerslang mogelijk is.

## AIRCONDITIONING MET INSTALLATIE

- Monteer de luchtafvoerslang (B2) in de betreffende zitting op de achterkant van het apparaat (afb. 1).
- Boor een gat van 150 mm in een buitenmuur of in een ruit. Neem voor het gat de afstanden, afmetingen en hoogtes van afbeelding 8 in acht.

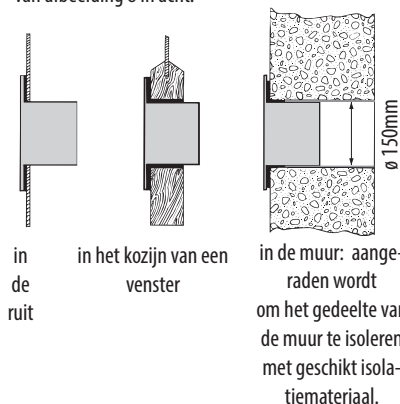

- Monteer de flens voor wandbevestiging (B1) in het gat.
- Monteer de luchtafvoerslang (B2) in de flens voor wandbevestiging (B1) (Afb. 9)
- Wanneer de slang (B2) niet is aangesloten, kan de opening worden afgesloten met de dop van de flens (B1).

**Let op:** Aangezien de installatie speciaal gereedschap vereist, raden wij aan om het apparaat te laten installeren door gespecialiseerd personeel.

- Tijdens de installatie van de airconditioner moet er een deur van de ruimte geopend blijven op een kier van 1 cm om een correcte ventilatie en druk in de ruimte te garanderen.
- De luchtslang moet zo kort mogelijk zijn en geen bochten hebben om belemmeringen te voorkomen.

## BEDIENING DOOR MIDDEL VAN HET BEDIENINGSPANEEL

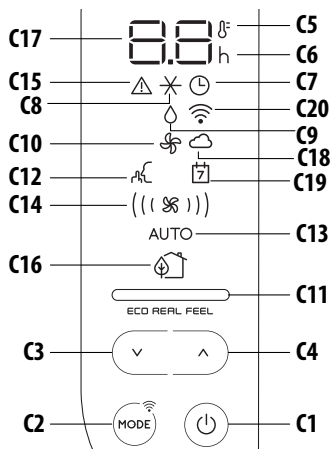

## BESCHRIJVING VAN HET BEDIENINGSPANEEL (C)

- C1** toets ON/STAND-BY (aan/uit)
- C2** Keuzetoets MODUS werking (airconditioning, ontvochtiging, ventilatie, AAN-UIT Wifi - reset instellingen WLAN)
- C3** Toets verlagen
- C4** Toets verhogen
- C5** Indicator temperatuur
- C6** Indicator timer
- C7** Symbool timer
- C8** Symbool airconditioning
- C9** Symbool ontvochtiging
- C10** Symbool ventilator
- C11** Indicator ECO REAL FEEL
- C12** Symbool SILENT
- C13** Indicator Auto
- C14** Indicatoren luchtstroom
- C15** Symbool Alarm
- C16** Symbool ECO REAL FEEL
- C17** Ingestelde temperatuurwaarden, geprogrammeerde tijd aan/uit
- C18** Indicator App
- C19** Timer/kalender App
- C20** Symbool Wifi

## HET APPARAAT IN-/UITSCHAKELEN

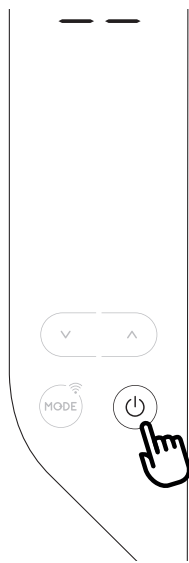

Controleer, alvorens het apparaat aan te sluiten op het elektriciteitsnet, of de dop op de afvoerslang op de achterkant van het apparaat (A10) correct is aangebracht.

Steek de stekker in het stopcontact. Op het display verschijnen twee streepjes om aan te geven dat het apparaat zich in de stand-bystatus bevindt.

Druk op de toets  (C1) om het apparaat in te schakelen.

Wanneer het apparaat wordt ingeschakeld, wordt de bij de laatste uitschakeling actieve functie geactiveerd.

**Let op:** Als er gedurende enkele seconden geen handelingen worden uitgevoerd op het display, wordt de helderheid ervan automatisch ver-

minderd; de helderheid wordt gedurende de volgende minuten nog verder verminderd.

Druk, om het apparaat uit te schakelen, nogmaals op de toets  (C1).

**Let op:** Schakel de airconditioner nooit uit door de stekker uit het stopcontact te trekken. Druk op de toets  (C1) om het apparaat in de stand-bystatus te plaatsen en wacht enkele minuten alvorens de stekker te verwijderen. Op deze manier kan het apparaat de controles van de operationele status uitvoeren.

## SELECTIE MODI

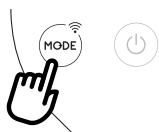

Druk voor de selectie van de gewenste bedrijfsmodus herhaaldelijk op de toets MODE (C2), tot de gewenste werking geselecteerd wordt.

## FUNCTIE WIFI (Op het bedieningspaneel)



Houd de toets MODE gedurende 3 seconden ingedrukt om de functie Wifi te selecteren of deselecteren.

De weergave van het pictogram Wifi betekent dat de volgende Wifi-functies beschikbaar zijn:



### SYMBOOL VASTE WIFI

betekent dat de Wifi-functies actief zijn EN dat de "Home WLAN" is geïdentificeerd.



### LANGZAAM KNIPPEREND

betekent dat het apparaat zoekt naar de "Home WLAN".\*



### SNEL KNIPPEREND

betekent dat de "Home WLAN" niet is gevonden of nog niet is ingesteld.



### PICTOGRAM "APP CONTROL"

Als het pictogram APP CONTROL wordt weergegeven, betekent dit dat het laatste commando via app is ontvangen.

Als de opgeslagen instellingen "Home WLAN" gewijzigd moet worden, ga dan als volgt te werk:

- houd de toets MODE C2 op het bedieningspaneel ongeveer 20 seconden ingedrukt, tot er een lange pieptoon klinkt;
- de pictogrammen  en  zullen gelijktijdig knipperen.
- gebruik de app om de nieuwe instellingen voor WLAN op het apparaat in te stellen.

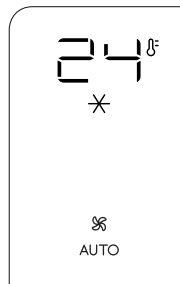

**\*Opmerking:** In de stand-bymodus zal het zoeken naar "Home WLAN" na ongeveer 1 uur worden onderbroken. Het zoeken wordt hervat zodra het apparaat weer wordt ingeschakeld.

## ✂ MODUS AIRCONDITIONING



Deze modus is ideaal wanneer de ruimte, bij warm en vochtig weer, zowel gekoeld als ontvochtigd moet worden.

Voor de instelling van deze modus:

- Druk herhaaldelijk op de toets MODE (C2) tot het symbool airconditioning  verschijnt. Het display toont de gewenste temperatuur en de ventilatorsnelheid AUTO.
- Druk, voor de wijziging van de te bereiken temperatuur, op de toetsen  (C4) of  (C3).

**Let op:** Gedurende de zomer varieert de meest geschikte temperatuur van 24 tot 27°C. In ieder geval wordt aangeraden om de temperatuur niet beduidend lager dan de buitentemperatuur in te stellen.

In de modus airconditioning kan de luchtstroom alleen op de afstandsbediening geselecteerd worden.

## ◇ MODUS ONTVOCHTIGING



  
  
AUTO

Deze functie is ideaal voor het verminderen van de luchtvochtigheid in de ruimte (lente en herfst, vochtige ruimten, regenachtige periodes, enz.). Voor dit type werking moet het apparaat worden voorbereid zoals voor de modus airconditioning. Dat betekent dat de luchtafvoerslang (B2) op het apparaat moet worden aangebracht om de afvoer van vocht naar buiten mogelijk te maken.

Voor de instelling van deze modus:



- Druk herhaaldelijk op de toets MODE (C2), tot het symbool  ontvochtiging verschijnt.
- Het apparaat kiest automatisch de beste luchtstroom.

## 🌀 MODUS VENTILATOR

Voor het gebruik van deze modus is het niet nodig om de luchtafvoerslang (B2) op het apparaat aan te brengen.

Voor de instelling van deze modus:

- Druk herhaaldelijk op de toets MODUS, tot het symbool van de  ventilator verschijnt.
- Selecteer de gewenste luchtstroom met de toetsen verhogen  (C4) of verlagen  (C3).

De beschikbare niveaus voor luchtstroom zijn:

- (  ) **Minimale luchtstroom:** wanneer een maximaal geruisloze werking gewenst is.
- ((  )) **Gemiddelde luchtstroom:** voor een laag geluidsniveau, maar ook een goed comfortniveau.
- (( (  )) ) **Maximale luchtstroom:** voor maximale prestaties.

## SELECTIE VAN HET TEMPERAATUURBEREIK

De temperatuur kan worden weergegeven in °C of °F. Druk, om de meeteenheid van de temperatuur te wijzigen, gedurende ongeveer 10 seconden gelijktijdig op de toetsen verhogen  (C4) en ver-

lagen  (C3).

## BEDIENING DOOR MIDDEL VAN DE AFSTANDSBEDIENING

### DE BATTERIJEN PLAATSEN OF VERVANGEN

- Verwijder het luikje op de achterkant van de afstandsbediening;
- Plaats of vervang de batterijen door twee nieuwe LR03 “AAA” 1.5V-batterijen en zorg ervoor ze correct te plaatsen (zie de aanwijzingen in het batterijvakje) (Afb. 10);
- Plaats het luikje terug.

**Let op:** Als de afstandsbediening vervangen of afgedankt wordt, moeten de batterijen verwijderd en afgevoerd worden in overeenstemming met de huidige wetgeving, omdat ze schadelijk zijn voor het milieu. Gebruik geen combinatie van oude en nieuwe batterijen.

Vermijd om alkalinebatterijen, standaard batterijen (zinkkoolstof) of oplaadbare batterijen te mengen. Gooi batterijen niet in vuur. Batterijen kunnen ontploffen of lekken. Als de afstandsbediening voor een bepaalde tijd niet wordt gebruikt, moeten de batterijen verwijderd worden.

### GEbruIK VAN DE AFSTANDSBEDIENING

- Richt de afstandsbediening op de ontvanger (A11) op de airconditioner. De afstandsbediening moet zich op niet meer dan 7 meter van het apparaat bevinden (afb. 10) (zonder obstakels tussen afstandsbediening en ontvanger).
- De afstandsbediening moet met zorg behandeld worden. Laat de afstandsbediening niet vallen en vermijd blootstelling aan direct zonlicht of warmtebronnen.

**Let op:** De afstandsbediening kan veilig worden opgeborgen in de daarvoor bestemde vakje (A12).

### FUNCTIE WIFI (Op de afstandsbediening)

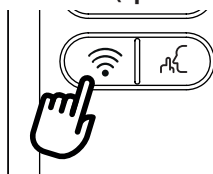

Om de functie wifi te activeren of te deactiveren op de afstandsbediening moet de toets Wifi enkele seconden ingedrukt worden gehouden, tot er een dubbele pieptoon klinkt.

Als het symbool Wifi wordt weergegeven, betekent dit dat de Wifi-functies beschikbaar zijn: (zie pagina 38)

### BESCHRIJVING VAN DE AFSTANDSBEDIENING

- D1) Toets ON/STAND-BY
- D2) Toets SILENT
- D3) Toets luchtstroom

- D5) Toets Wi-Fi
- D6) Toets MODE
- D4-D7) Toetsen verhogten/verlagen
- D8) Toets ECO REAL FEEL

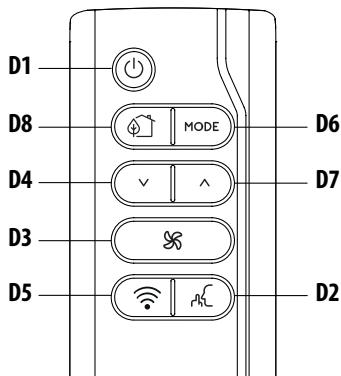

### HET APPARAAT IN-/UITSCHAKELEN

- Steek de stekker in het stopcontact.
- Druk op de Toets (D1) (bij de inschakeling zal de airconditioner de werking starten met modus die actief was op het moment van de laatste uitschakeling).
- Druk voor de uitschakeling van het apparaat nogmaals op de toets (D1).

**Let op:** Schakel het apparaat nooit uit door de stekker uit het stopcontact te trekken.

Druk voor de uitschakeling altijd op de toets (D1) en wacht enkele minuten alvorens de stekker te verwijderen. Alleen op deze manier kan het apparaat de standaardcontroles uitvoeren.

### SELECTIE VAN DE BEDRIJFSMODUS

Druk voor de selectie van de gewenste bedrijfsmodus herhaaldelijk op de toets MODE (D6), tot de gewenste werking geselecteerd wordt.

De meeste op de afstandsbediening beschikbare commando's komen overeen met die van het bedieningspaneel van het apparaat (C).

### SELECTIE VAN DE TEMPERATUREN

Druk in de modus airconditioning op de toetsen (D4) en (D7) om de gewenste temperatuur te verlagen/verhogen.

### SELECTIE VAN DE LUCHTSTROOM

Druk, in de modus airconditioning en ventilatie, op de toets (D3) om de gewenste luchtstroom te verhogen/verlagen.

### FUNCTIE SILENT (alleen beschikbaar in de modus airconditioning)

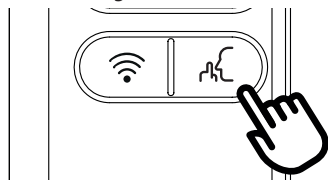

Door deze functie te activeren, wordt het geluidsniveau tijdens de werking beperkt. Druk voor de activering van de functie op de toets (D2) op de afstandsbediening. Op het display wordt het betreffende symbool (C12) weergegeven.

### DE TIMER INSTELLEN

De timer kan alleen in de app worden ingesteld: dankzij de vele mogelijkheden voor de programmering van de timer kunt u verspilling van elektriciteit voorkomen door de werkingstijd met een weekprogramma in te stellen en een vertraagde inschakeling of uitschakeling van het apparaat in te stellen.

### FUNCTIE ECO REAL FEEL

ECO REAL FEEL is de innovatieve technologie van De'Longhi die gelijktijdig van invloed is op de temperatuurverlaging en de regeling van de vochtigheid, en het optimale comfortniveau verzekert.

Bij traditionele systemen kunnen tijdens de werking optimale comfortniveaus worden bereikt, maar niet gehandhaafd worden. Wanneer met ECO REAL FEEL het optimale comfort wordt bereikt, zal de PAC automatisch de werking van de compressor en de luchtstroom moduleren en het comfort na verloop van tijd handhaven.

Druk voor de activering van de functie op de toets Eco Real Feel (D8). Het symbool ECO REAL FEEL (C16) wordt weergegeven.

**Let op:** Voor dit type gebruik moet het apparaat worden voorbereid als voor de modus airconditioning.

Na ongeveer 1 minuut gaat de indicator ECO REAL FEEL (C11) branden. De indicator zal van kleur veranderen wanneer het optimale comfortniveau wordt benaderd (zie onderstaand schema).

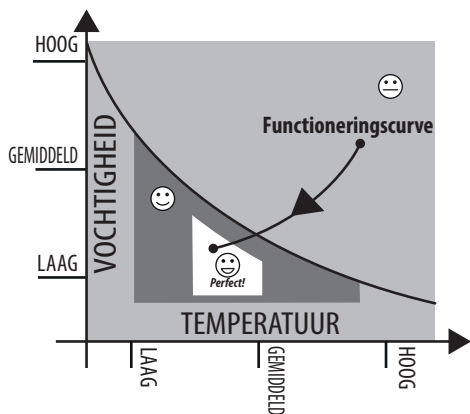

 **ORANJE LAMPJE:** Omstandigheden ruimte verre van optimaal.

 **GROEN LAMPJE:** De meeste personen ervaren goede omstandigheden in de ruimte, nabij het optimale niveau.

 **BLAUW LAMPJE:** Optimaal comfortniveau.

- Het gevoel van welzijn is een subjectieve situatie. Om deze reden kunnen verschillende personen dezelfde omgevingsomstandigheden op verschillende manier beoordelen.
- Onder bijzonder zware omgevingsomstandigheden (grote afmetingen van de omgeving, hoge buitentemperatuur of -vochtigheid, onvoldoende isolatie van de ruimte, te veel personen aanwezig of sterke warmtebelasting van de ruimte, sterke blootstelling aan de zon, enz.) kan het zijn dat dit apparaat er niet in slaagt het optimale comfortniveau te bereiken.

## AUTOMATISCHE DIAGNOSE

Het apparaat beschikt over een automatisch diagnosesysteem dat in staat is een aantal waarschuwingen/storingen te identificeren. Foutmeldingen worden weergegeven op het display van het apparaat.

ALS ... WORDT WEERGEGEVEN,	ALS ... WORDT WEERGEGEVEN,	ALS ... WORDT WEERGEGEVEN,	ALS ... WORDT WEERGEGEVEN,	ALS ... WORDT WEERGEGEVEN,
<p>LL</p> <p>“Low Temperature” (Lage temperatuur) (Vorstbeveiliging)</p>	<p>LH</p> <p>Lage vochtigheid</p>	<p>PF</p> <p>⚠</p> <p>“Probe Failure” (Storing sonde) (Sonde beschadigd)</p>	<p>HL</p> <p>⚠</p> <p>“High Level” (Hoog niveau) (Interne bak vol)</p>	<p>E!</p> <p>“Communication Failure” (Communicatiefout) (Intern communicatieprobleem)</p>
<p><b>..WAT MOET IK DOEN?</b></p> <p>Het apparaat is voorzien van een voorziening voor vorstbeveiliging om een overmatige ijsvorming te voorkomen. Het apparaat zal weer starten wanneer het ontdooingsproces is voltooid.</p>	<p><b>..WAT MOET IK DOEN?</b></p> <p>Dit bericht wordt alleen weergegeven als de functie Real Feel actief is, om aan te geven dat het vochtigheidsniveau in de ruimte zeer laag is. Om de werking te hervatten, moet een andere modus dan de functie Real Feel worden geactiveerd.</p>	<p><b>..WAT MOET IK DOEN?</b></p> <p>Neem in geval van deze weergave contact op met uw plaatselijk erkend servicecentrum.</p>	<p><b>..WAT MOET IK DOEN?</b></p> <p>Ledig de interne veiligheidsstank volgens de aanwijzingen van deel “Handelingen aan einde seizoen”.</p>	<p><b>..WAT MOET IK DOEN?</b></p> <p>Neem in geval van deze weergave contact op met uw plaatselijk erkend servicecentrum.</p>

## TIPS VOOR EEN CORRECT GEBRUIK

Neem, voor optimale prestaties van uw airconditioner, de volgende aanbevelingen in acht:

- sluit ramen en deuren van de ruimte waar de airconditioner gebruikt wordt. Bij een semi-permanente installatie van de airconditioner moet er een deur op een kier blijven (ongeveer 1 cm) om goede ventilatie te garanderen.
- Gebruik het apparaat nooit in zeer vochtige omgevingen (bijv. wasruimtes).
- Bescherm de ruimte tegen directe blootstelling aan de zon door de gordijnen en/of jaloezieën gedeeltelijk te sluiten, om zo een zuinigere werking van het apparaat mogelijk te maken.
- Gebruik het apparaat nooit buitenshuis.
- Zorg ervoor dat er in de ruimte geen warmtebronnen aanwezig zijn.
- zorg ervoor dat de airconditioner geplaatst is op een vlakke ondergrond.

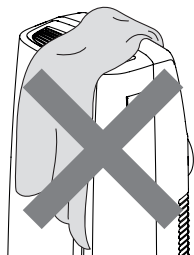

*bedek het apparaat niet*

- Plaats nooit voorwerpen op de airconditioner, van welke aard dan ook.
- Belemmer nooit de luchtinlaat en -uitlaat.

## REINIGING

Voorafgaand aan de reiniging moet het apparaat worden uitgeschakeld met toets  $\odot$  en moet vervolgens de stekker uit het stopcontact verwijderd worden.

### REINIGING VAN DE BUITENKANT

Het apparaat kan gereinigd worden met een licht vochtige doek en daarna met een droge doek. Om veiligheidsredenen mag de airconditioner nooit gewassen worden met water.

**Opgelet!** Gebruik voor de reiniging van het apparaat nooit benzine, alcohol of oplosmiddelen. Besproei het nooit met insecticiden of soortgelijke vloeistoffen.

### REINIGING VAN HET BIO SILVER LUCHTFILTER

Het Bio Silver Luchtfilter helpt bij het opvangen van stof en pollen en draagt bij aan de beperking van de groei van bacteriën en

schimmels op het filter.

Als het filter vuil is, wordt de luchtcirculatie belemmerd en neemt de efficiëntie van het apparaat af. Daarom is het een goede gewoonte om het filter regelmatig te reinigen. De reinigingsfrequentie is afhankelijk van de duur en de omstandigheden van de werking. Als het apparaat constant of systematisch wordt gebruikt, wordt aangeraden om het filter eenmaal per week te reinigen.

Het filter is gehuisvest in het luchtinlaastrooster.

Voor de reiniging moet het filter worden uitgenomen zoals aangegeven op afb. 11.

Gebruik een stofzuiger om het op het filter verzamelde stof te verwijderen. Als het erg vuil is, kan het in water worden ondergedompeld en een aantal keren gespoeld worden. Het water mag nooit warmer zijn dan 40°C.

Als het filter wordt gewassen, moet het volledig drogen alvorens het weer terug te plaatsen.

## CONTROLES AAN BEGIN VAN HET SEIZOEN

Controleer dat de voedingskabel en de stekker niet beschadigd zijn en of het aardingsysteem efficiënt is.

Volg nauwgezet de installatie-aanwijzingen.

## HANDELINGEN AAN EINDE SEIZOEN

Om al het water uit het circuit af te tappen, moet de buitenste dop linksom worden losgedraaid en verwijderd (afb. 12) om het water naar een bak weg te laten stromen.

Plaats de dop terug wanneer het apparaat leeg is.

Reinig het filter en laat het goed drogen alvorens het terug te plaatsen.

## TECHNISCHE SPECIFICATIES

Voedingsspanning	zie typeplaatje
Max. opgenomen vermogen	
tijdens airconditioning	“
Koelmiddel	“
Koelvermogen	“
Frequentie	2402.0-2483.5 MHz
Maximaal transmissievermogen	0,0631 W

## GRENSVOORWAARDEN

Kamertemperatuur voor airconditioning  
18° ÷ 35°C

**Vervoer, vullen, reiniging, terugwinning en verwijdering van koelmiddel mag uitsluitend worden uitgevoerd door de technische dienst van een door de fabrikant erkend servicecentrum.**

**Het apparaat mag alleen worden vernietigd door een**

door de fabrikant erkend gespecialiseerd centrum.

### **Opgelet! OM BESCHADIGING VAN HET APPARAAT TE VOORKOMEN:**

PLAATS HET APPARAAT NOOIT ONDERSTEBOVEN OF OP DE ZIJKANT, OOK NIET VOOR VERVOER. ALS DIT GEBEURT MOET TEN MINSTE 6 UUR GEWACHT WORDEN ALVORENS HET APPARAAT

IN TE SCHAKELEN, BETER NOG 24 UUR. Als het apparaat op de zijkant werd geplaatst, moet de olie terugstromen naar de compressor om een goede werking te garanderen. Als deze tijd (6-24 uur) niet in acht wordt genomen, zou het apparaat voor slechts een korte tijd kunnen functioneren, waarna de compressor defect zal raken als gevolg van het ontbreken van olie.

## **PROBLEMEN OPLOSSEN**

<b>PROBLEEM</b>	<b>OORZAAK</b>	<b>OPLOSSING</b>
De airconditioner wordt niet ingeschakeld	de stekker is niet in het stopcontact geplaatst	plaats de stekker in het stopcontact
	geen stroom	wacht
	de interne veiligheidsvoorziening heeft ingegrepen	neem contact op met het servicecentrum
De airconditioner functioneert slechts korte tijd	er zijn bochten of knikken in de luchtafvoerslang	plaats de luchtafvoerslang naar behoren, houd de slang zo kort mogelijk en zonder bochten om belemmeringen te voorkomen
	er is sprake van een belemmering voor de luchtafvoer	controleer en verwijder eventuele belemmeringen voor de luchtafvoer
De airconditioner functioneert, maar koelt de ruimte niet	open ramen, deuren en/of gordijnen	sluit de deuren, ramen en gordijnen en neem de hierboven verstrekte "TIPS VOOR EEN CORRECT GEBRUIK" in acht
	er is sprake van warmtebronnen in de ruimte (oven, haardroger, enz.)	verwijder de warmtebronnen
	de luchtafvoerslang is losgekomen van de apparaat	breng de luchtafvoerslang aan in de daarvoor bestemde zitting op de achterkant van het apparaat (Afb. 1).
	verstopt filter	reinig of vervang het filter zoals hierboven beschreven
	de technische specificaties van het apparaat zijn niet geschikt voor de ruimte van gebruik.	
Tijdens de werking wordt in de ruimte een onaangename geur waargenomen	verstopt filter	reinig het filter zoals hierboven beschreven
Na de herstart functioneert de airconditioner niet voor ongeveer drie minuten	een interne veiligheidsvoorziening belemmert de herstart van het apparaat gedurende drie minuten na de laatste uitschakeling	wacht. Dit maakt deel uit van de normale werking.
Een van de volgende berichten wordt weergegeven: <i>LT/LH/PF/HL/EI</i>	het apparaat beschikt over een automatisch diagnosesysteem dat in staat is een aantal waarschuwingen/storingen te identificeren.	zie hoofdstuk AUTOMATISCHE DIAGNOSE