

## INTRODUKSJON

Takk for at du valgte et produkt fra De'Longhi. Vennligst sett av noen minutter til å lese igjennom for å unngå risikoer eller skader på apparatet.

Last ned appen!



Dette apparatet kan også brukes sammen med appen "Delonghi Confort" som kan lastes ned fra App Store® eller Google Play.

For å få tilgang til alle funksjoner må det brukes lokalt nettverk (WLAN-hjemmenettverk)

med tilgang til internett. Sjekk at det ikke finnes hindringer for tilkoblingen til internett, slik som Firewall, Proxy, autentisering osv.

Via appen kan man enkelt styre Pinguino-enheten, både fra hjemmet og når man er ute

## BESKRIVELSE

### Beskrivelse av apparatet (se side 3 - A)

- A1** Luftutløpsrist
- A2** Kontrollknapp
- A3** Håndtak
- A4** Transporthjul
- A5** BioSilver-filter
- A6** Luftinntaksrist
- A7** Forbindelse for luftutløpsslange
- A8** Luftinntaksrist
- A9** Strømkabel
- A10** Bunnslange med lokk
- A11** Signalmottaker for fjernkontroll
- A12** Fjernkontrollholder

### Beskrivelse av tilbehør (se side 3 - B)

- B1** Veggflens med lokk
- B2** Luftutløpsslange
- B3** Slangeadapter
- B4** Adapterring for vindusbrakett
- B5** Vindusbrakett med vingemutter
- B6** Adapter for veggmontering/vindusutløp
- B7** Vindusutløp
- B8** Fjernkontroll
- B9** Vindusbrakettlokk

## ELEKTRISK FORBINDELSE

Kontroller følgende før apparatet kobles til strøm:

- Nettspenning samsvarer med verdien som er oppgitt på merkeskiltet bak på apparatet.
- Stikkontakt og strømkabel har et tverrsnitt som er tilpasset strømstyrken.
- Stikkontakt er av egnet type for det aktuelle støpslet, hvis ikke må stikkkontakten skiftes.
- Stikkontakten er tilkoblet en fungerende jordingsforbindelse.  
Produsenten er ikke ansvarlig for manglende etterfølgelse av de ulykkesforebyggende tiltakene.
- **Strømkablene må kun skiftes av spesialiserte teknikere.**

## BRUK

Instruksjonene nedenfor hjelper deg å klargjøre klimaanlegget for drift på en så effektiv måte som mulig. Før enheten tas i bruk må det påses at inntak og utløpsrist ikke er hindret.

**Merk:** Dette apparatet er utstyrt med en selvfordampingsfunksjon som fjerner all kondens i kjøle- og avfuktingsmodus.

## BRUK AV KLIMAAANLEGG UTEN MONTERING

### SIDEHENGSLET VINDU

Hvis du har sidehengslet vindu gjør du som følger:

- Koble til luftutløpsslangen (B2) i sin anviste posisjon på baksiden av apparatet (fig. 1).
- Skru på vindusutløpet (B7) og sett det utenfor vinduet for å trekke ut den varme luften (fig. 2).

### DOBLE HEISEVINDUER

Hvis du har doble heisevinduer gjør du som følger:

- Sett inn og lås fast adapterringen (B4) i hullet på vindusbraketten (B5) (fig.3)
- Sett vindusbraketten i vinduskarmen og fordel den utover vindusrammen (fig. 4).
- Fest braketten med vingemutteren (fig. 5) (Hvis braketten for bred for vinduet kan den kortes ned med en sag av en kvalifisert person).
- For luftutløpsslangen (B2) inn i adapterringen (B4) på vindusbraketten og vri på den som vist i fig. 6.
- For å gjøre det enklere å koble til luftutløpsslangen (B2) i forbindelseshullet på baksiden av apparatet, kan man sette slangeadapteren (B3) i horisontal akse som vist i fig. 7 og gjøre som vist i fig.1.

### SKYVEVINDUER

- Taket være vingemutteren kan vindusbraketten også brukes på skyvevinduer. Sett braketten vertikalt med hullet i

nedre del slik at utløpsslangen kan installeres korrekt.

## BRUK AV KLIMAANLEGG MED MONTERING

- Koble til luftutløpsslangen (B2) i sin anviste posisjon på baksiden av apparatet (fig. 1).
- Bor et hull på 150 mm i en yttervegg eller gjennom et vinduspanel. Man må respektere avstander, dimensjoner og høyden på hullet i figur 8.

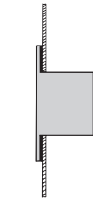

I vinduets panel



I listverket på glassdører

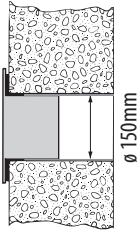

I vegg: Det anbefales å isolere denne delen av veggens med passende isolasjon.

- Sett inn veggflensen (B1) i hullet.
- Sett inn utløpsslangen (B2) i veggflense (B1) (Fig. 9)
- Når slangen (B2) ikke er tilkoblet kan det borede hullet tettes med flenslokket (B1).

**Merk:** Siden spesialverktøy trengs for installasjonen anbefaler vi at apparatet installeres av en spesialisert montør.

- Når klimaanlegget installeres burde døren holdes åpen med omtrent 1 cm slik at korrekt ventilasjon og romtrykk opprettholdes.
- Luftslangen må være så kort som mulig og uten bøyer slik at den ikke vikler seg sammen.

## STYRING FRA KONTROLLPANEL

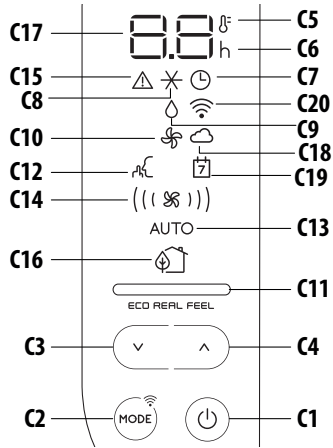

## BESKRIVELSE AV KONTROLLPANEL (C)

- C1 ON/STAND-BY (av/på) tast
- C2 MODE-funksjonsvalgtast (klima, avfukting, vifte, Wi-Fi av/på - tilbakestille WLAN-innstillinger)
- C3 ∨ tast
- C4 ∧ tast
- C5 Temperaturindikator
- C6 Timer-indikator
- C7 Timer-symbol
- C8 Klimasymbol
- C9 Avfuktingssymbol
- C10 Viftesymbol
- C11 ECO REAL FEEL indikator
- C12 SILENT-symbol
- C13 Autoindikator
- C14 Luftstrømningsindikator
- C15 Alarmsymbol
- C16 ECO REAL FEEL symbol
- C17 Temperaturverdiinnstilling, programmert av/på tid
- C18 App-indikator
- C19 App-timer/kalender
- C20 Wi-Fi-symbol

## SLÅ APPARATET AV/PÅ

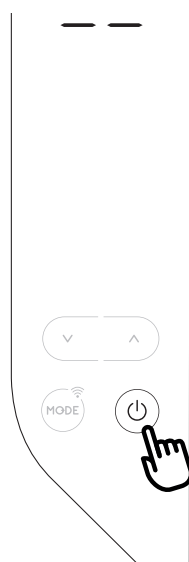

Før apparatet kobles til strøm må man kontrollere at lokket bak på enheten er korrekt satt inn i bunnslangen (A10).

Sett støpslet inn i stikkontakten.

To streker vises i displayet som betyr at apparatet er i stand-by.

Trykk på tasten  (C1) for å slå på apparatet.

Når apparatet slås på vil den funksjonen som var i bruk når apparatet ble avslått aktiveres.

**Merk:** Etter noen sekunder med inaktivitet vil lysstyrken automatisk reduseres, og deretter ytterligere reduseres i løpet av de neste minuttene.

For å slå av apparatet trykker man på tasten  (C1) en gang til.

**Merk:** Ikke slå av klimaanlegget ved å dra i støpslet. Trykk på tasten  (C1) for å sette klimaanlegget i hvilemodus og vent noen minutter før støpslet trekkes ut. På denne måten kan apparatet utføre alle kontroller relatert til driftstilstanden.

## MODUSVALG

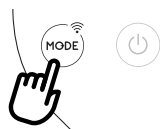

For å velge ønsket driftsmodus trykker man flere ganger på MODUS-tasten (C2) inntil ønsket funksjon er blitt valgt.

## Wi-Fi FUNKSJON (Fra kontrollpanelet)



For å velge eller fravelge Wi-Fi-funksjonen trykker man på MODE-tasten i 3 sekunder.

Når Wi-Fi-ikonet vises betyr det at følgende Wi-Fi-egenskaper er tilgjengelige:



### Wi-Fi-SYMBOL TENT

Betyr at Wi-Fi-egenskapene er aktive OG at "WLAN hjemmenettverk" er blitt funnet.



### LANGSOM BLINKING

Betyr at apparatet søker etter "WLAN hjemmenettverk".\*



### HURTIG BLINKING



Betyr at "Home WLAN" ikke er blitt funnet eller ikke er blitt innstilt enda.



### APP-KONTROLL- IKON

Når APP-KONTROLLIKONET vises betyr det at siste kommando er blitt mottatt via appen.

Hvis den lagrede innstillingen for "WLAN hjemmenettverk" må endres gjør man som følger:

- Hold inn MODE-knappen C2 på kontrollpanelet i 20 sekunder inntil det høres en lang pipelyd.
- Ikonet  og  blinker samtidig.
- Bruk appen for å stille inn de nye WLAN-innstillingene på enheten.

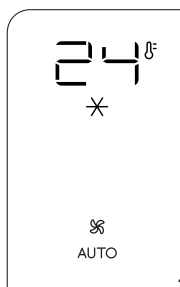

\* **Merk:** I hvilemodus vil søket etter "WLAN hjemmenettverk" stanse etter cirka 1 time. Det vil gjenopptas når apparatet slås på igjen.

## ✕ KLIMAMODUS



Denne modusen er ideell for varmt og fuktig vær når rommet både må kjøles ned og avfuktes.

For en korrekt innstilling av denne modusen:

- Trykk flere ganger på MODE-tasten (C2) inntil klimasymbolet ✕ vises. Displayet vil vise ønsket temperatur og AUTO-viftehastighet.
- For å endre temperaturen trykker man på tasten  (C4) eller  (C3).

**Merk:** Den best egnede temperaturen i sommerhalvåret ligger på mellom 24 og 27°C, men det anbefales å ikke stille inn en temperatur som ligger langt under utendørstemperaturen. I klimamodus kan luftstrømningen kun velges fra fjernkontrollen.

## △ AVFUKTINGSMODUS



Ideell for å redusere luftfuktigheten i rommet (vår og høst, våtrom, perioder med mye regn osv.). For denne type bruk må apparatet stilles inn til klimamodus. Det betyr at luftutløps-slangen (B2) må kobles til apparatet

slik at luftfuktigheten kan trekkes ut av rommet.

For en korrekt innstilling av denne modusen:

- Trykk flere ganger på MODE-tasten (C2) inntil avfuktings-symbolet △ vises.
- Apparatet velger automatisk den best egnede luftstrømningen.

## ☞ VIFTEMODUS



Når denne modusen er i bruk trenger ikke luftutløps-slangen (B2) kobles til apparatet.

For en korrekt innstilling av denne

modusene:

- Trykk flere ganger på MODE-tasten inntil viftesymbolet ☞ vises.
- Velg ønsket luftstrømning ved å trykke på tasten ^ (C4) eller tasten v (C3).

Følgende luftstrømningshastigheter er tilgjengelige:

- (☞) **Minimum luftstrømning:** når det ønskes tilnærmet støyfri drift.
- ((☞)) **Medium luftstrømning:** hvis man ønsker et lavt støynivå som også opprettholder komforten.
- ((☞)) **Maksimum luftstrømning:** for maksimal ytelse.

## VELG TEMPERATURSKALA

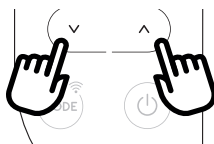

Temperaturen kan vises i °C eller °F. For å endre måleenhet for temperaturen trykker man på tasten ^ (C4) eller tasten v (C3) i cirka 10 sek.

## STYRING VIA FJERNKONTROLL

### SETTE INN ELLER SKIFTE BATTERIER

- Ta av dekslet bak på fjernkontrollen.
- Sett inn nye batterier eller bytt ut de eksisterende batteriene med nye LR03 "AAA" 1.5V batterier (se instruksjoner inne i batterikammeret) (fig. 10).
- Sett på plass dekslet.

**Merk:** Hvis fjernkontrollen byttes eller kastes må batteriene fjernes og håndteres i samsvar med gjeldende miljølovgivning, gitt at de er skadelige for miljøet. Ikke bland nye og gamle

batterier.

Ikke bland alkaliske, standard (karbonsink) eller oppladbare batterier. Batteriene må ikke brennes. Batteriene kan eksplodere eller lekke. Hvis fjernkontrollen ikke skal brukes over en lengre periode må batteriene tas ut.

## BRUKE FJERNKONTROLLEN

- Pek fjernkontrollen mot mottakeren (A11) på klimaanlegget. Fjernkontrollen må ikke være mer enn 7 meter fra apparatet (fig. 10) (uten hindringer mellom fjernkontroll og mottaker).
- Fjernkontrollen må håndteres med forsiktighet. Den må ikke mistes på bakken eller eksponeres for direkte sollys eller varmekilder.

**Merk:** Fjernkontrollen kan oppbevares sikkert i den anviste holderen (A12).

## Wi-Fi-FUNKSJON (Fra kontrollpanelet)

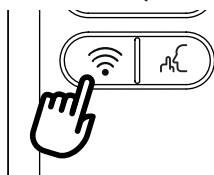

For å aktivere eller deaktivere Wi-Fi-funksjonen, holder man inne Wi-Fi-knappen på fjernkontrollen inntil det høres en dobbel pipelyd.



Når Wi-Fi-ikonet vises betyr det at Wi-Fi-egenskaper er tilgjengelige: (se side 70)

## BESKRIVELSE AV FJERNKONTROLL

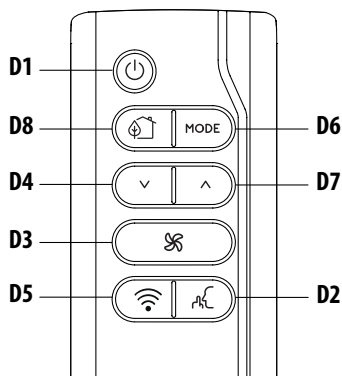
- D1) ON/STANDBY-knapp
- D2) Silent-knapp
- D3) Luftstrømning
- D5) Wi-Fi-knapp
- D6) MODE-knapp
- D4-D7) v / ^ knapp
- D8) ECO REAL FEEL knapp



## SLÅ APPARATET AV/PÅ

- Koble til enheten.
- Trykk på  knappen (D1) (når det slås på vil klimaanlegget starte opp i samme modus det befant seg i når det ble avslått).
- For å slå av apparatet trykker man på  knappen (D1).

**Merk:** Man må aldri slå av apparatet ved å trekke ut støpslet.



Slå alltid av ved hjelp av knappen  (D1) og vent noen minutter før støpslet trekkes ut av stikkontakten. Kun på denne måten vil apparatet utføre alle sine standardkontroller.

## VALG AV DRIFTSMODUS

For å velge ønsket driftsmodus trykker man flere ganger på MODE-tasten (D6) inntil ønsket funksjon er blitt valgt.

De fleste av kommandoene som finnes på fjernkontrollen svarer med kommandoene på apparatets kontrollpanel (C).

## VALG AV TEMPERATURER

I klimamodus trykker man på  (D4) og  (D7) knappene for å øke/senke ønsket temperatur.

## VALG AV LUFTSTRØMNING

I klimamodus og viftemodus trykker man på  (D3) for å øke/reducere luftstrømmen.

## STILLEFUNKSJON (kun tilgjengelig i klimamodus)

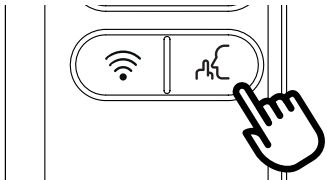

Ved å aktivere denne funksjonen vil støyen fra apparatet reduseres ytterligere. For å aktivere den trykker man på knappen  (D2) på fjernkontrollen. Displayet viser det aktuelle symbolet (C12).

## STILLE INN TIMER-FUNKSJON

Timer-programmering er en eksklusiv funksjon i appen. Takket være de mange programmeringsmulighetene til Timeren, kan man unngå å kaste bort strøm ved å planlegge optimal start- og stopptid for apparatet gjennom uken.

## ECO REAL FEEL FUNKSJON

ECO REAL FEEL er den innovative De'Longhi-teknologien som regulerer temperaturen og luftfuktigheten samtidig for å sikre best mulig komfortnivå.

Med tradisjonelle systemer vil man kunne oppnå optimal komfort i løpet av apparatets funksjonstid, men den vil ikke holdes stabil over tid. Med ECO REAL FEEL vil PAC automatisk modulere kompressor og luftstrøm når optimal komfort er oppnådd, slik at den kan holdes stabil.

For å aktivere funksjonen trykker man på Eco Real Feel knappen (D8). ECO REAL FEEL symbolet (C16) vises.

**Merk:** For denne type bruk må apparatet stilles inn til klimamodus.

Etter cirka 1 minutt vil ECO REAL FEEL indikatoren (C11) slå seg på. Den skifter farge når man nærmer seg beste komfortnivå (se diagram på siden).

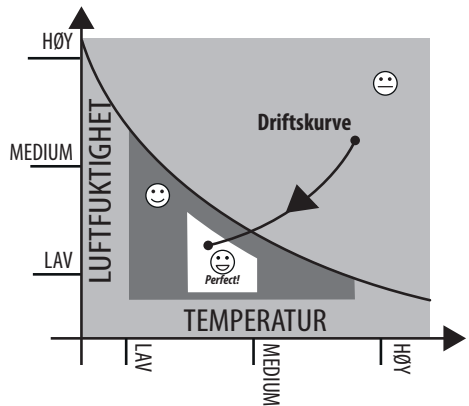

 **ORANSJE LYS:** Komfort langt fra optimalt nivå.

 **GRØNT LYS:** De fleste følger god komfort, tilnærmet optimale forhold.







 **BLÅTT LYS:** Beste komfortnivå.  
*Perfect!*

- Velværsfølelse er en subjektiv tilstand. Av denne grunn vil personer bedømme de samme komfortforholdene på forskjellig måte.
- I spesielle omgivelsesforhold (store rom, høye temperaturer eller luftfuktighet utenfor, dårlig isolasjon i rom, for mange mennesker eller sterk varmekilde i rommet, betydelig eksponering mot sollys) vil dette apparatet kanskje ikke nå optimalt komfortnivå.

## SELVDIAGNOSE

Apparatet har et selvdiagnosesystem som identifiserer en serie advarsler/feilfunksjoner.

Feilmeldingene vises på apparatets display.

HVIS... DISPLAY- ET VISER	HVIS... DISPLAYET VISER	HVIS... DISPLAY- ET VISER	HVIS... DISPLAY- ET VISER	HVIS... DISPLAYET VISER
				
<p>“Low Temperature” (Lav temperatur) (Forebygging av frost)</p>	<p>Lav luftfuktighet</p>	 <p>“Probe Failure” (Sondefeil) (Sonde skadet)</p>	 <p>“High Level” (Høyt nivå) (Innvendig beholder full)</p>	<p>“Communication Failure” (Kommunikasjonsfeil) (Internt kommunikasjonsproblem)</p>
<p><b>...HVA BURDE JEG GJØRE?</b></p>	<p><b>...HVA BURDE JEG GJØRE?</b></p>	<p><b>...HVA BURDE JEG GJØRE?</b></p>	<p><b>...HVA BURDE JEG GJØRE?</b></p>	<p><b>...HVA BURDE JEG GJØRE?</b></p>
<p>Apparatet er utstyrt med frostbeskyttelse som hindrer at det danner seg islag på enheten. Apparatet starter opp igjen automatisk når avisingen er fullført.</p>	<p>Denne meldingen vil kun vises når Real Feel funksjonen er aktivert, noe som tilsier at luftfuktigheten i rommet er ekstremt lav. For å sette enheten tilbake i drift slår man over til en hvilken som helst annen funksjon enn Real Feel.</p>	<p>Hvis denne meldingen vises bes man kontakte nærmeste autoriserte service-senter.</p>	<p>Tøm den innvendige tanken ved å følge instruksjonene som er gjengitt i delen “Operasjoner Ved sesongslutt”.</p>	<p>Hvis denne meldingen vises bes man kontakte nærmeste autoriserte service-senter.</p>

## TIPS FOR KORREKT BRUK

For å sikre optimale resultater når klimaanlegget er i bruk bes man følge disse anbefalingene:

- Lukk igjen vinduer og dører i rommet apparatet skal brukes. Når klimaanlegget installeres for midlertidig bruk burde døren holdes delvis åpen (1 cm holder) for å sikre korrekt ventilasjon.
- Ikke bruk apparatet i rom med mye damp (for eksempel vaskerom).
- Rommet må beskyttes mot direkte soleksposering ved å delvis trekke for gardiner og/eller persiener slik at apparatet driftes mer økonomisk.
- Apparatet må aldri brukes utendørs.
- Se til at det ikke er noen varmekilder i rommet.
- Se til at klimaanlegget står på en helt plan flate.

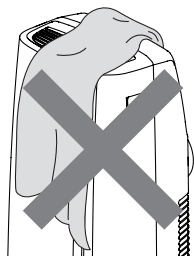

Ikke dekk til apparatet

- Ikke sett gjenstander av noen slag på klimaanlegget.
- Ikke sett hindringer foran luftinntaket eller utløpsristene.

## RENGJØRING

Før det foretas rengjøring eller vedlikehold må man slå av apparatet ved å trykke på knappen  og deretter trekke ut støpslet.

### RENGJØRE KABINETT

Apparatet bør rengjøres med en fuktet klut og deretter tørkes av en med en tørr fille. Av sikkerhetsårsaker må ikke klimaanlegget vaskes med vann.

**OBS!** Ikke bruk bensin, alkohol eller løsningsmidler til å rengjøre apparatet. Ikke spray på insektmiddel eller lignende.

### RENGJØRING AV BIO SILVER LUFTFILTER

BioSilver-filteret fanger opp støv og pollen og hjelper til med å redusere bakterievekst og mugg i filteret.

Hvis filteret er skittent vil luftsirkulasjonen reduseres og apparatet vil ikke fungere optimalt. Filteret må derfor rengjøres ved regelmessige intervaller. Disse intervallene avhenger av driftstid og driftsforhold. Hvis enheten er i konstant eller systematisk bruk anbefales det å rengjøre filteret en gang i uken.

Filteret er montert i luftinntaksristen.

For å rengjøre filteret må det tas ut som vist i fig. 11.

Bruk en støvsuger for å fjerne støv som har hopet seg opp i filteret. Hvis det er svært skittent kan det dyppes i varmt vann og skylles flere ganger. Vannet burde aldri være varmere enn 40°C. Etter at filteret er blitt vasket må det tørkes av fullstendig før det settes tilbake.

### KONTROLLER VED SESONGSTART

Se til at strømkabelen og støpslet er uskadet og at enheten er jordet.

Følg installasjonsanvisningene nøye.

### KONTROLLER VED SESONGSLUTT

For å tappe røkrretsen for vann løsner man på bunnpluggen ved å skru den mot klokkeretningen (fig. 12) og la vannet renne ut i et fat eller lignende.

Når apparatet er tomt setter man inn bunnpluggen igjen.

Rengjør og tørk av filteret før det settes tilbake igjen.

## TEKNISKE EGENSKAPER

Matespenning	se merkeskilt
Max. effektforbruk i klimamodus	“
Kjølemiddel	“
Kjølekapasitet	“
Frekvens	2402.0-2483.5 MHz
Maksimal overføringseffekt	0,0631 W

## GRENSEVERDIER

Romtemperatur klimamodus	18° ÷ 35°C
--------------------------	------------

**Transport, fylling, rengjøring, tapping og kassering kjølemiddel må kun utføres av det tekniske servicesenteret som er blitt utpekt av produsenten.**

**Apparatet må kun kasseres ved et spesialisert senter som er blitt utpekt av produsenten.**

### OBS! FOR Å UNNGÅ SKADE PÅ ENHETEN:

IKKE TRANSPORTER ELLER SETT APPARATET OPP-NED ELLER PÅ SIDEN. HVIS SÅ SKULLE SKJE MÅ MAN VENTE 6 TIMER FØR APPARATET SLÅS PÅ. 24 TIMER ANBEFALES. Etter at enheten har stått på siden må oljen renne tilbake i kompressoren før den kan fungere. Hvis ikke enheten gis tilstrekkelig tid til å gjøre dette (6-24 timer) vil den kun fungere en kort tid før den vil havarete som følge av oljemangel.

## FEILSØKING

PROBLEM	ÅRSAK	LØSNING
Klimaanlegget slår seg ikke på	Det er ikke koblet til stikkkontakten	Koble til enheten
	Ingen strømforsyning	Vent
	Den innvendige sikkerhetsinnretningen er blitt utløst	Ring kundeservice
Klimaanlegget fungerer kun en kort tid	Det er bøyer eller knekker i utløpsslengen	Sett luftslangen i korrekt posisjon og gjør den så kort som mulig for å unngå at den klemmes sammen
	No hindrer luften i å trekke ut fra enheten	Sjekk og fjern eventuelle hindringer i luftløpet
Klimaanlegget fungerer med avkjøler ikke rommet	Vinduer, dører og/eller gardiner står åpne	Lukk igjen dører, vinduer og gardiner, og vær oppmerksom på "TIPS FOR KORREKT BRUK" som er gjengitt ovenfor
	Det er varmekilder i rommet (ovner, hårføner osv.)	Fjern varmekilden
	Luftutløpsslengen er koblet fra apparatet	Koble til luftutløpsslengen i sin anviste posisjon bak på apparatet (fig. 1).
	Filter tilstoppet	Rengjør eller bytt ut filteret som forklart over
	Apparatets tekniske egenskaper er ikke egnet for rommet hvor enheten er plassert.	
Apparatet gir fra seg en ubehagelig lukt i rommet hvor den er plassert.	Filter tilstoppet	Rengjør filteret som forklart over
Klimaanlegget starter ikke opp før det er gått tre minutter.	En innvendig sikkerhetsinnretning i apparatet hindrer oppstart før det er gått tre minutter fra tidspunktet hvor apparatet ble slått av.	vent Denne forsinkelsen er del av normal apparatfunksjon.
En av de følgende meldingene vises: <i>LT/LH/PF/HL/E1</i>	Apparatet har et selvdiagnosesystem som identifiserer en serie feilfunksjoner.	Se kapittelet SELVDIAGNOSE